

# OUT & SAFE

No. 76

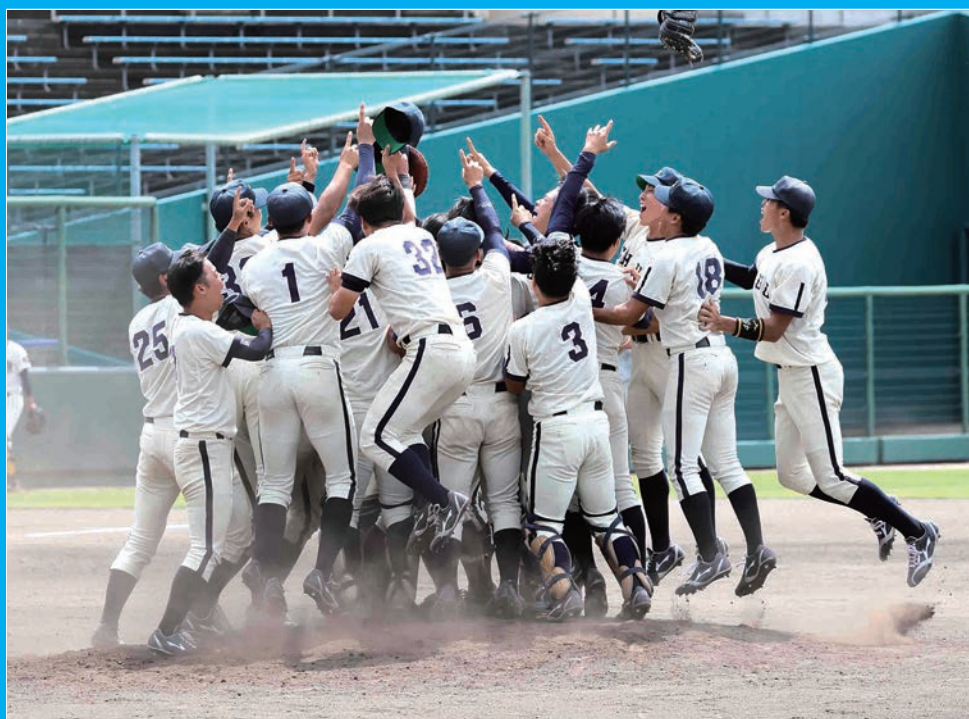

2024 (令和6年)

全日本大学準硬式野球連盟

**Wilson** | LOUISVILLE® | DEMARINI | EVOSHIELD.

AMER SPORTS **アメア スポーツ ジャパン株式会社** 〒160-0022 東京都新宿区新宿 6-27-30 新宿イーストサイドスクエア 6F  
 TEL : 03-6825-2119 (ウイルソン チームスポーツ) <https://jp.wilson.com>

**ZETT**

[zett-baseball.jp](https://zett-baseball.jp)

MIZUNO **REACH BEYOND**

## 野球・ソフトボールが地球にできること

野球・ソフトボールはプレーヤーだけでなく、観るにも感動と興奮を与えてくれる素晴らしいスポーツだと思っています。環境変化が激しくなる中、この素晴らしい文化を後世に伝えていくにはどうすればいいのか？ それを考え実行するのが創業以来、野球と共に歩んできたミズノの使命だと考えるのです。野球・ソフトボールが地球に出来ることが始まります。

「野球・ソフトボールが地球に出来ること」  
 ミズノは、出来る事から始めています。

[jpn.mizuno.com](http://jpn.mizuno.com) 0120-320-799

**SUSTAINABLE DEVELOPMENT GOALS**

**asics**  
 sound mind, sound body

## GOLDSTAGE

もっと速く。もっと強く。  
 最新技術を追求し  
 新たなステージへ。

# 第76回全日本大学準硬式野球選手権大会

令和6年8月23日～28日 佐賀県



優勝 中央大学



準優勝 九州産業大学

# 第76回全日本大学準硬式野球選手権大会

令和6年8月23日～28日 佐賀県



開 会 式

写真提供：共同写真

# 第76回全日本大学準硬式野球選手権大会

令和6年8月23日～28日 佐賀県



入 場 行 進

写真提供：共同写真

# 第76回全日本大学準硬式野球選手権大会

令和6年8月23日～28日 佐賀県



# 清瀬杯第56回全日本大学選抜準硬式野球大会

令和6年8月31日～9月4日 北海道



優勝 立命館大学



準優勝 帝京大学

# 清瀬杯第56回全日本大学選抜準硬式野球大会

令和6年8月31日～9月4日 北海道

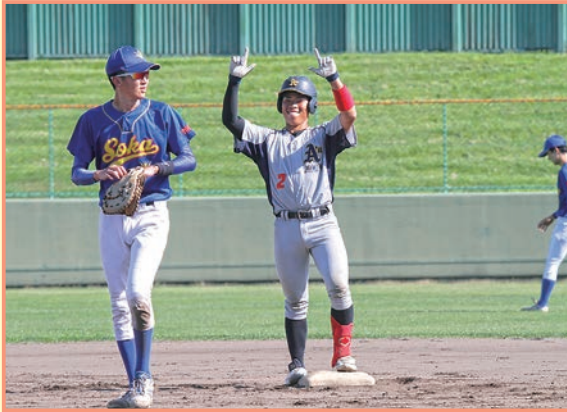



# 第42回全日本大学9ブロック対抗準硬式野球大会

令和6年11月16日・17日・21日 神奈川県・兵庫県



優勝 全九州選抜



準優勝 全関西選抜

# 第42回全日本大学9ブロック対抗準硬式野球大会

令和6年11月16日・17日・21日 神奈川県・兵庫県

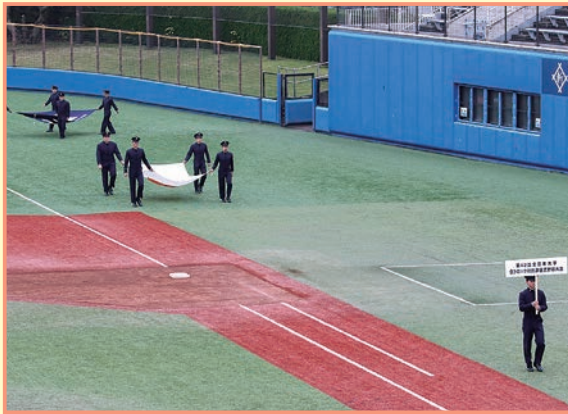

写真提供：共同写真

# 全日本大学準硬式野球甲子園東西対抗日本一決定戦

令和6年11月21日 阪神甲子園球場

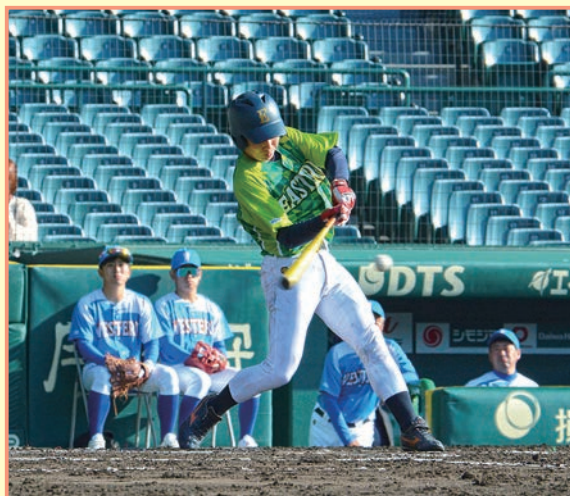

# 全日本大学準硬式野球甲子園東西対抗日本一決定戦

令和6年11月21日 阪神甲子園球場



# 目 次

第75回全日本大学準硬式野球選手権大会 .....	2
清瀬杯第55回全日本大学選抜準硬式野球大会 .....	16
第41回全日本大学9ブロック対抗準硬式野球大会 .....	26
全日本大学準硬式野球甲子園東西対抗日本一決定戦 .....	33
北海道地区令和5年度大会成績 .....	35
東北地区        " .....	45
関東地区        " .....	53
北信越地区     " .....	109
東海地区       " .....	117
関西地区       " .....	141
中国地区       " .....	191
四国地区       " .....	197
九州地区       " .....	205
令和5年度加盟校一覧表 .....	231
全日本大学準硬式野球選手権大会戦績表 .....	234
清瀬杯全日本大学選抜準硬式野球大会戦績表 .....	239
全日本大学9ブロック対抗準硬式野球大会戦績表 .....	242
令和5年度役員名簿 .....	245
全日本大学軟式野球協会規約 .....	246
全日本大学準硬式野球連盟規約 .....	248

# 第76回全日本大学準硬式野球選手権大会

会期：令和6年8月23日(金)～28日(水)

会場：佐賀県立森林公園野球場  
 武雄市民球場（ひぜしんスタジアム）  
 嬉野総合運動公園野球場

優勝：中央大学

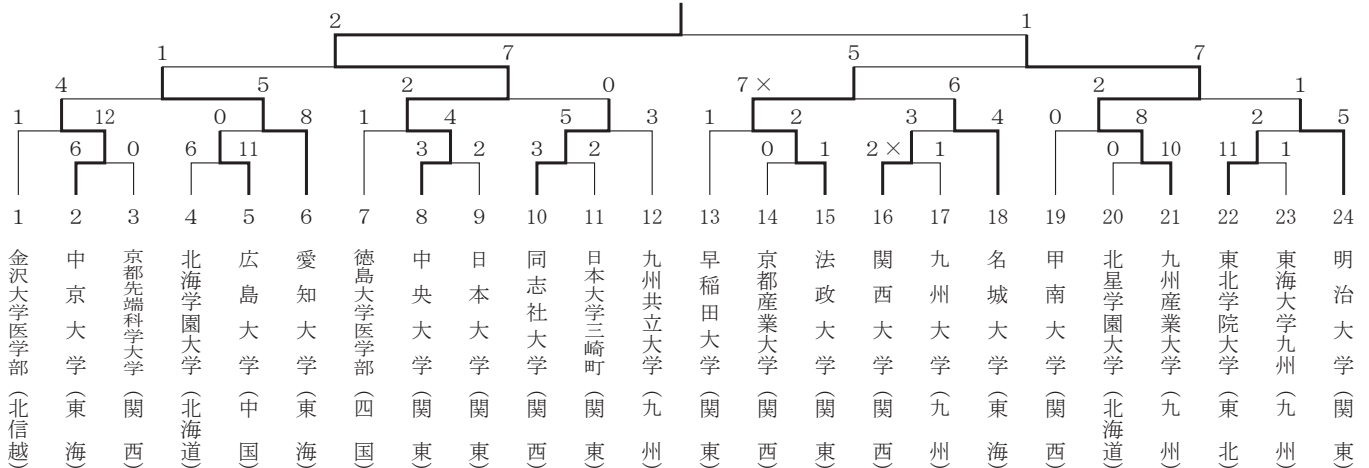

©2024年8月24日 佐賀県立森林公園野球場  
 第1試合 開始時刻8:57 終了時刻11:26  
**中京大学** 000030030 | 6  
**京都先端科学大学** 000000000 | 0  
 (中京) 西村・柳下-小久保  
 (先端) 橋本・神高・山口-三宅

中京大学	打	安	点	振	球
(左)	石川	3	1	2	2
(二)	加藤	2	1	0	1
打	大畑	1	0	0	0
(指)	竹内	1	1	0	0
(一)	鈴木	5	3	2	0
(一)	羽切	3	0	0	2
(三)	河合	0	0	0	0
走	大石	3	1	1	2
三	富田	0	0	0	0
(中)	小山	0	0	0	0
(捕)	山内	3	1	1	0
(右)	小久保	3	1	0	2
(遊)	柴山	4	2	0	1
	林	4	1	0	1
計		32	12	6	4

投手	回	打	安	三	四	責
西村	7	26	2	8	4	0
柳下	2	6	0	2	0	0
計		32	2	10	4	0

京都先端科学大学	打	安	点	振	球
(一)	中村	3	0	0	1
(左)	甲斐	3	1	0	0
(二)	河内	4	1	0	2
(中)	宮本	3	0	0	1
(指)	川上	3	0	0	2
(三)	橋本	2	0	0	1
(右)	嶋田	2	0	0	2
(捕)	三宅	3	0	0	0
(遊)	若松	3	0	0	1
計		26	2	0	10

投手	回	打	安	三	四	責
橋本	4 1/3	22	5	3	5	3
神高	2 2/3	10	1	1	3	0
山口	2	13	6	0	3	3
計		45	12	4	11	6

(戦評) この試合は中京大学の投手の好投や打線のつながりが見られる試合であった。京都先端科学大学は、4回まで中京大学を無失点に抑える。そこから5回表、四死球を連続で与えた後単打を許してしまいこの回中京大学に3点を与えてしまう。そこから中京大学の勢いは止まることはなく、8回の表、右安を放った後、二者連続四死球、三者連続安打を放ち3点を獲得し6-0で中京大学が勝利した。

©2024年8月24日 佐賀県立森林公園野球場  
 第2試合 開始時刻12:18 終了時刻14:58  
**広島大学** 711000020 | 11  
**北海学園大学** 012001002 | 6  
 (広島) 西・松本-神山  
 (北海) 高橋・藤川・盛-國枝  
 ☆三塁打 山口(広島)  
 岩谷(北海)  
 ☆二塁打 岩谷・岩谷・石山(北海)

広島大学	打	安	点	振	球
(中)	岡田	5	1	0	1
(三投)	松本	4	1	2	1
(左)	神山(僚)	2	1	0	3
(一)	濱崎	5	1	1	1
(遊)	山口	4	1	1	1
(指)	名主川	3	1	2	0
三	斎藤	0	0	0	0
三	佐藤	1	1	1	0
(右)	田中	5	2	2	0
(捕)	神山(嘉)	5	1	1	0
(二)	中西	3	0	0	1
計		37	10	10	4

投手	回	打	安	三	四	責
西村	5	27	7	2	4	4
松本	4	16	3	1	1	2
計		43	10	3	5	6

北海学園大学	打	安	点	振	球
(中) 藤 森	5	0	0	0	0
(三) 石 山	5	2	0	2	0
(遊) 岩 谷	4	3	1	0	1
(指) 眞 野	5	2	1	0	0
(一) 斎 藤	5	1	1	0	0
(捕) 國 枝	3	1	1	0	1
(右) 小 林	4	0	0	1	1
(左) 佐 久 間	3	1	1	0	1
(二) 越 湖	3	0	0	0	1
計	37	10	5	3	5

投手	回	打	安	三	四	責
高 橋	0 2/3	9	4	1	3	7
藤 川	2	13	3	2	5	2
盛	6 1/3	24	3	1	1	2
計		46	10	4	9	11

(戦評)この試合は白熱した打撃戦となった。初回、広島大学は相手投手の制球に上手に対応し、3者連続安打を放つことで初回から7点を獲得する。点数差が大きく開いたまま試合が終わるかと思われたが、広島大学の失策や四死球、4本もの二塁打が痛手となり北海学園大学に5点を与えてしまう。しかし、広島大学の打撃も2回、3回、8回で着実に点数を追加し、最終的に11-6で試合が終了した。

◎2024年8月24日 佐賀県立森林公園野球場  
第3試合 開始時刻15:43 終了時刻18:04

中央大学	打	安	点	振	球
中央大学	000001101	3			
日本大学	001000001	2			
(中央) 田中・木藤・三橋・大山-岡部・若林					
(日大) 赤岩・足立・久保・阿部-細田・石田					
☆二塁打 山口 (中央)					

中央大学	打	安	点	振	球
(右) 松 浦	3	0	0	0	0
打右 井ノ上	2	0	0	2	0
捕 若 林	0	0	0	0	0
(二) 城	2	0	0	0	0
打 加 藤	1	1	0	0	0
走二 村 田	1	1	0	0	1
(遊) 功 刀	3	1	0	0	0
(指) 佐 竹	4	1	1	1	0
走指 大 森	1	0	0	0	0
(三) 山 口	4	1	0	0	1
(一) 岩 井	5	2	1	1	0
(中) 高 垣	2	0	0	1	1
中右 原 田	2	0	0	1	0
(捕) 岡 部	3	1	1	0	1
走中 沼 澤	0	0	0	0	0
(左) 相 野	2	0	0	1	1
計	35	8	3	7	5

投手	回	打	安	三	四	責
田 中	2	7	2	3	0	0
木 藤	0 2/3	5	3	1	0	1
三 橋	0 1/3	2	0	0	1	0
大 山	5 2/3	26	6	6	1	1
計		40	11	10	2	2

日本大学	打	安	点	振	球
(遊) 山 本	5	2	0	2	0
(三二) 小 川	4	3	1	0	0
走 小 坂	0	0	0	0	0
(中) 半 田	5	1	1	2	0
(指) 村 山	4	0	0	2	1
(二) 山 口	3	0	0	0	0
打 窪 嶋	1	0	0	0	0
三 星	0	0	0	0	0
(一) 吉 田	3	1	0	2	1
(左) 高 村	4	2	0	1	0
(捕) 細 田	3	1	0	1	0
捕 石 田	1	0	0	0	0
(右) 谷 口	3	1	0	0	0
計	36	11	2	10	2

投手	回	打	安	三	四	責
赤 岩	5	21	2	2	1	0
足 立	1	7	3	2	1	1
久 保	0 1/3	3	1	0	1	1
阿 部	2 2/3	12	2	3	2	1
計		43	8	7	5	3

(戦評)事実上の決勝戦といっても過言ではないほど白熱した緊迫する試合展開となった。両校小刻みな継投で相手に得点を与えず試合を進めたが、中央大が7回に逆転をし、勝ち越すと最終回にお互い1点ずつを取り合うが、逃げ切り、中央大学が勝利した。

◎2024年8月24日 武雄市民球場  
第1試合 開始時刻9:30 終了時刻12:13

日本大学三崎町	打	安	点	振	球
日本大学三崎町	001000100	2			
同志社大学	00001011x	3			
(日大三) 佐藤-佐用					
(同志社) 中川・中曾・谷本-遠藤					
☆三塁打 小島 (日)					
☆二塁打 関川 (日)					
岡田 (同)					

日本大学三崎町	打	安	点	振	球
(二) 北 野	4	1	0	0	1
(遊) 関 川	5	3	1	0	0
(中) 小 島	5	2	1	2	0
(三) 亀 井	4	0	0	1	0
(捕) 佐 用	4	1	0	0	0
(右) 江 森	3	0	0	1	0
(左) 中 神	4	1	0	1	0
(指) 橋 野	2	0	0	1	0
打 豊 田	0	0	0	1	0
走指 和 田 山	1	1	0	0	0
(一) 大 内	2	0	0	1	0
計	34	9	2	8	1

投手	回	打	安	三	四	責
佐 藤	8	35	7	4	3	3
計		35	7	4	3	3

同志社大学	打	安	点	振	球
(一) 中 澤	4	0	0	0	0
(二) 篠 原	2	1	1	0	2
(中) 池 谷	4	0	0	1	0
(右) 大 和 田	4	2	0	0	0
走 柴 田	0	0	0	0	0
右 兒 玉	0	0	0	0	0
(指) 廣 内	3	0	0	0	0
打指 杉 本	0	0	0	0	0
(左) 植 田	2	0	0	1	1
(打) 佐 藤	1	1	0	0	0
左 池 上	0	0	0	0	0
(捕) 遠 藤	4	0	0	2	2
(遊) 岡 田	3	1	0	0	0
(三) 中 谷	3	2	1	0	0
計	30	7	2	4	5

投手	回	打	安	三	四	責
中 川	4	17	4	2	0	1
中 曾	2 1/3	10	2	3	1	1
谷 本	2 2/3	12	3	1	1	0
計		39	9	6	2	2

(戦評)互いに譲らない点を取りあうゲーム展開となったが、粘り強い攻撃を続けてきた同志社大学が2-3で勝利した。

©2024年8月24日 武雄市民球場

第2試合 開始時刻13:08 終了時刻17:00

法政大学 000010000 | 1  
京都産業大学 000000000 | 0

(法政) 藤中・遠藤-小林  
(京産) 河田・泉-前原  
☆三塁打 小澤 (法)

法政大	打	安	点	振	球
(遊) 岩谷	3	0	0	0	2
(二) 菊池	1	0	0	0	3
(中右) 関宮	3	1	0	1	2
(左) 小澤	4	1	1	1	0
(一) 藤中	4	1	0	1	0
(右) 野口	2	0	0	1	2
走井岡	0	0	0	1	0
中森	0	0	0	0	0
(指) 内田	2	0	0	2	1
(捕) 小林	4	0	0	0	0
(三) 須賀	4	0	0	2	0
計	27	3	1	1	10

投手	回	打	安	三	四	責
藤中	7	23	1	5	2	0
遠藤	2	7	1	3	0	0
計		30	2	8	2	0

京都産業大	打	安	点	振	球
(中) 石丸	3	0	0	3	0
(左) 田口	4	0	0	1	0
(遊) 児島	3	0	0	1	0
(指) 中西	3	0	0	1	0
(右) 宮田	3	1	0	0	0
(三) 増田	3	0	0	1	0
(一) 辻	3	0	0	0	0
(捕) 前原	3	1	0	1	0
(二) 田中	2	0	0	0	0
打西浦	1	0	0	0	0
二西岡	0	0	0	0	0
計	28	2	0	8	0

投手	回	打	安	三	四	責
河田	7	31	3	5	7	1
泉	2	8	0	3	3	0
計		39	3	8	10	1

(戦評) 両投手の好投が続き、投手戦が続けられたが、均衡を破った法政大学が1点を守り抜き、1-0で勝利を収めた。

©2024年8月24日 嬉野総合運動公園野球場

第1試合 開始時刻9:57 終了時刻12:04

北星学園大学 0000000 | 0  
九州産業大学 002062x | 10

(北) 泉・四條-小松-東方  
(九) 椋木・田中・安河内-森・内海  
☆二塁打 角田 (九)

北星学園大	打	安	点	振	球
(右) 宮川	2	0	0	1	0
(左) 鈴木	3	0	0	1	0
(中) 神	3	0	0	1	0
(三) 川本	3	0	0	0	0
(一) 梶	3	0	0	0	0
(捕) 東方	3	1	0	1	0
(遊) 金山	2	0	0	0	0
(指) 本田	2	1	0	0	0
(二) 富田	2	1	0	0	0
計	23	3	0	4	0

投手	回	打	安	三	四	責
泉	4	0/3	23	5	2	4
四條	0	1/3	5	3	1	1
小松	1	2/3	13	3	1	5
計		41	11	4	10	10

九州産業大	打	安	点	振	球
(中) 北原	4	2	0	0	1
中伊志嶺	0	0	0	0	0
(右) 川面	4	2	4	0	1
(二) 城戸	3	0	1	1	1
打三浦	0	0	0	0	1
二太田	0	0	0	0	0
(捕) 森	3	0	0	1	1
捕内海	0	0	0	0	0
(一) 川鍋	3	1	1	0	1
(指) 角田	3	1	2	1	1
(三) 大楽院	3	2	1	0	1
(左) 野中	4	1	0	1	0
(遊) 上津原	4	2	1	0	0
遊兒玉	0	0	0	0	0
計	31	11	10	4	6

投手	回	打	安	三	四	責
椋木	5	16	1	3	0	0
田中	1	5	2	1	0	0
安河内	1	3	0	0	0	0
計		24	3	4	0	0

(戦評) 九州産業大学投手椋木が5回被安打1という完璧な投球を見せ、試合のリズムを作り、打線に勢いを与えた。攻撃では投手力に自信のある北星学園大学投手陣から足、小技を絡めて合計10得点を奪い7回コールドで勝利した。

©2024年8月24日 嬉野総合運動公園野球場

第2試合 開始時刻12:47 終了時刻14:56

東北学院大学 3212300 | 11  
東海大学九州 0000001x | 1

(東北) 熊本・播摩・池田-工藤  
(東海) 稲益・日高・鈴木-入江  
☆三塁打 山内 (東北)  
☆二塁打 高橋・米倉 (東北)

東北学院大	打	安	点	振	球
(遊) 米倉	4	2	3	1	1
(二) 田中	3	2	1	0	2
(右) 山内	5	2	0	0	0
(指) 郷右近	2	0	0	0	2
走指伊達	0	0	0	0	0
打指高橋(和)	1	0	0	0	0
(一) 佐藤	1	0	0	0	1
打一 万城目	3	1	0	1	0
(捕) 工藤	4	0	1	0	1
(左) 高橋(大)	3	1	2	1	1
左若生	0	0	0	0	0
打高橋(佳)	1	0	0	0	0
中本田	0	0	0	0	0
(三) 阿波	4	2	0	1	1
(中左) 柳沢	4	2	1	1	1
計	35	12	8	3	10

投手	回	打	安	三	四	責
熊本	4	18	5	1	2	0
播摩	2	7	1	1	1	0
池田	1	5	1	0	1	1
計		30	7	2	4	1

東海大学九州	打	安	点	振	球
(二) 北野	3	0	1	0	0
(左) 鈴木(直)	4	2	0	0	0
(捕) 入江	4	0	0	0	0
(一) 田中	3	3	0	0	0
(遊) 三笥	2	0	0	0	0
投日高	0	0	0	0	0
打塚本	1	0	0	0	0
投鈴木(涼)	0	0	0	0	0
(投遊) 稲益	1	0	0	0	2
(右) 川原	1	0	0	1	0
右園田	1	0	0	1	0
(三) 上野	2	1	0	0	0
(中) 横瀬	3	0	0	0	0
中 小島	1	1	0	0	0
中 濱砂	0	0	0	0	0
計	26	7	1	2	2

投手	回	打	安	三	四	責
稲益	4	29	8	2	8	8
日高	2	13	4	1	2	3
鈴木(涼)	1	3	0	0	0	0
計		45	12	3	10	11

(戦評) 東北学院大学は、12安打11得点と打線が爆発した。対する、東海大学九州は、7安打を放つも、チャンスでヒットが出ず、悔しい結果となった。



©2024年8月24日 嬉野総合運動公園野球場  
第3試合 開始時間15:51 終了時間18:38  
九州大学 0000000010 | 1  
関西大学 0010000001x | 2

(延長10回)

(九州) 谷口・山本-竹内・寺尾

(関西) 藤澤-福永

☆二塁打 寺尾 (九)

九州大学	打	安	点	振	球
(投)	谷口	4	0	0	0
投	山本	4	1	0	0
(中)	丹羽	4	1	0	0
(左)	中村	0	0	0	0
走	小澤	0	0	0	0
左	前田	3	0	0	0
(右)	原	2	0	0	1
(三)	武澤	2	0	0	1
(一)	浅尾	0	0	0	1
打	森	1	0	0	1
一	一ノ宮	2	0	0	1
(捕)	竹内	1	0	0	1
打	柴田	1	0	0	0
遊	原田	1	0	0	0
(二)	井伊	4	0	0	2
(遊捕)	寺尾	3	1	0	0
計		31	3	0	7

投手	回	打	安	三	四	責
谷口	9	38	5	3	7	1
山本	0 1/3	2	1	0	0	1
計		40	6	3	7	2

関西大学	打	安	点	振	球
(投)	藤澤	4	1	0	1
(中)	佐竹	3	0	0	0
(遊)	福留	3	0	0	0
(右)	木下	3	1	1	0
(一)	今村	4	2	0	0
(三)	古田	3	0	0	0
(左)	日高	2	0	0	0
(捕)	福永	3	0	0	0
(二)	永村	2	0	0	2
打	柳澤	1	1	0	0
走	福榮	0	0	0	0
二	西田	0	0	0	0
計		28	5	1	3

投手	回	打	安	三	四	責
藤澤	10	38	3	7	2	1
計		38	3	7	2	1

(戦評) 両者互いに一步も譲らない、緊迫した投手戦になった。関西大の藤澤は、10回を投げて3安打と素晴らしい投球を披露した。九州大の谷口も、9回を投げて5安打と粘りの投球を見せるも、勝利することができなかった。

©2024年8月25日 武雄市民球場  
第1試合 開始時刻9:00 終了時刻11:53  
中京大学 002004105 | 12  
金沢大学医学部 100000000 | 1

(中京) 湯地・廣部・小林-小久保・佐内

(金医) 寺下・楠原・黒崎-武智

☆本塁打 寺下 (金)

柴山 (中)

☆三塁打 山内・林 (中)

☆二塁打 柴山・小久保 (中)

中京大学	打	安	点	振	球
(左)	石川	5	1	1	1
(二)	加藤	5	1	0	0
(指)	鈴木	2	0	0	1
(一)	羽切	2	0	0	1
打	水野	0	0	0	1
一	河合	2	1	0	0
(三)	大石	2	0	0	1
三	小山	0	0	0	0
(中)	山内	4	1	3	1
(捕)	小久保	2	1	1	1
捕	佐内	1	0	0	0
(右)	柴山	5	2	5	1
(遊)	林	4	3	0	0
計		34	10	10	8

投手	回	打	安	三	四	責
湯地	6	23	2	5	3	1
廣部	1	5	0	0	2	0
小林	2	9	0	5	1	0
計		37	2	10	6	1

金沢大学医学部	打	安	点	振	球
(投)	寺下	2	1	1	0
三一	谷原	2	0	0	1
(一投)	黒崎	4	0	0	2
(左)	谷口	4	0	0	1
(遊投遊)	楠原	3	1	0	0
(中)	住田	4	0	0	2
(捕)	武智	3	0	0	0
(右)	鈴木	1	0	0	1
打	和出	1	0	0	1
(三二三)	鶴山	2	0	0	0
(二遊二)	中山	4	0	0	2
計		30	2	1	10

投手	回	打	安	三	四	責
寺下	5 2/3	24	2	5	6	6
楠原	2 1/3	14	6	1	1	1
黒崎	1	8	2	1	3	5
計		46	10	7	10	12

(戦評) 金沢大学医学部の投手寺下の先頭打者HRから勢いがつくも、中京大学の打線を止めることができず、12-1で勝敗が決まった。

©2024年8月25日 武雄市民球場  
第2試合 開始時刻12:35 終了時刻14:55  
愛知大学 301001021 | 8  
広島大学 000000000 | 0

(愛知) 西田・泊・中村-大木・中村・深澤

(広島) 西・松本-神山嘉

☆三塁打 尾崎 (愛)

☆二塁打 廣田・工藤・浦山 (愛)

愛知大学	打	安	点	振	球
(右)	浦山	5	1	2	0
(二)	稲吉	4	0	0	0
(中)	岩田	4	0	0	0
(一)	廣田	4	1	1	0
(指)	工藤	5	3	1	0
(三)	尾崎	3	1	2	0
(左)	木村	3	1	0	0
打	勝岡	0	0	0	0
走左	古川	0	0	0	0
(捕)	大木	3	1	0	0
打捕	深澤	1	0	0	0
(遊)	森	1	0	0	0
打	水谷	0	0	0	0
走	新美	0	0	0	0
遊	山田	1	0	0	0
計		34	8	6	0

投手	回	打	安	三	四	責
西田	6	20	3	4	1	0
泊	2	7	0	1	0	0
中村	1	3	0	2	1	0
計		30	3	7	2	0

広島大学	打	安	点	振	球
(中)	岡田	3	2	0	0
(三投)	松本	4	0	0	2
(左)	神山(僚)	4	0	0	1
(一)	濱崎	3	0	0	0
(遊)	山口	3	1	0	1
(指)	名主川	1	0	0	1
三	佐藤	1	0	0	0
(右)	田中	3	0	0	1
(捕)	神山(嘉)	3	0	0	1
(二)	中西	3	0	0	0
計		28	3	0	7

投手	回	打	安	三	四	責
西	4	18	3	0	4	4
松本	5	27	5	0	5	4
計		45	8	0	9	8

(戦評) 愛知大学が初回からの猛攻で点差をつけ、試合を有利に進めて、そのまま勝利を取めた。

©2024年8月25日 武雄市民球場

第3試合 開始時刻15:37 終了時刻18:09

中央大学 020100001 | 4  
徳島大学医学部 000000100 | 1

(中央) 三浦・萬谷・木藤・西岡・斎藤-田中

(徳医) 宮本-長濱

☆二塁打 山口・高垣(中)

中央大学 打安点振球						
(二)	吉井	2	0	1	1	0
	二城	2	0	0	0	0
(左)	相野	3	0	0	0	0
打中	三橋	1	0	0	0	1
(遊)	功刀	4	0	0	0	0
遊	村田	0	0	0	0	0
(指)	佐竹	2	1	0	0	0
走指	川原	2	2	0	0	0
(三)	山口	2	1	1	0	2
(一)	岩井	3	1	1	1	0
打一	加藤	1	0	0	0	0
(右)	高垣	4	2	1	1	0
(捕)	田中	1	0	0	1	0
捕	若林	1	0	0	0	0
(中左)	原田	2	1	0	1	1
左	古積	0	0	0	0	0
計		30	8	4	5	4

投手	回	打	安	三	四	責
三浦	3	11	0	7	1	0
萬谷	2	6	0	2	0	0
木藤	2	9	2	2	1	1
西岡	1	3	0	0	0	0
斎藤	1	3	0	1	0	0
計		32	2	12	2	1

徳島大学医学部 打安点振球						
(中)	井村	4	0	0	2	0
(二)	亀田	4	0	0	3	0
(遊)	竹治	4	1	0	1	0
(一)	大野	3	0	0	2	1
(捕)	長濱	4	1	0	2	0
(三)	得津	2	0	0	1	1
(指)	谷島	3	0	1	0	0
(右)	安藤(舜)	2	0	0	0	0
打右	古谷	1	0	0	0	0
(左)	安藤(諒)	2	0	0	1	0
左	田部井	1	0	0	0	0
計		30	2	1	12	2

投手	回	打	安	三	四	責
宮本	9	42	8	5	8	4
計		42	8	5	8	4

(戦評) 中央大学が序盤から攻撃の手を緩めることなく試合を有利に進めた。

©2024年8月25日 佐賀県立森林公園野球場

第1試合 開始時刻8:59 終了時刻11:58

九州共立大学 000002010 | 3  
同志社大学 50000000x | 5

(九共) 綾部・西田-麻生・前森

(同大) 望月・中曾・谷本-遠藤

☆二塁打 竹川(九共)

九州共立大学 打安点振球						
(二)	一松	5	2	0	1	0
(指)	飯田	4	0	0	1	1
(遊)	出水	3	0	0	2	2
(左)	竹川	5	2	0	1	0
(右)	畑石	4	2	2	0	0
(一)	永富	4	1	0	0	0
(中)	中杉	4	0	0	3	0
(三)	香野	3	1	1	0	1
(捕)	麻生	1	0	0	0	1
打捕	前森	1	0	0	1	1
計		34	8	3	9	6

投手	回	打	安	三	四	責
綾部	5	26	3	1	6	5
西田	3	12	1	0	2	0
計		38	4	1	8	5

同志社大学 打安点振球						
(一)	中澤	4	1	0	0	1
(二)	篠原	3	0	0	0	2
(中)	池谷	4	1	1	0	0
(右)	大和田	4	0	0	0	0
	右池上	0	0	0	0	0
(指)	廣内	2	1	1	0	0
打指	佐藤	1	0	0	0	0
(左)	兒玉	3	1	0	0	1
(捕)	遠藤	3	0	0	1	1
(遊)	岡田	3	0	0	0	1
(三)	中谷	2	0	0	0	2
計		29	4	2	1	8

投手	回	打	安	三	四	責
望月	6	27	6	5	4	2
中曾	1 0/3	5	2	2	0	1
谷本	2	8	0	2	2	0
計		40	8	9	6	3

(戦評) 初回到四死球と相手の失策を足掛かりに同志社大学が5点を先制する。試合中盤では九州共立大が追い上げを見せるが、それを振り切り、同志社大学が勝利した。

©2024年8月25日 佐賀県立森林公園野球場

第2試合 開始時刻12:45 終了時刻15:22

早稲田大学 000010000 | 1  
法政大学 00010100x | 2

(早大) 大澤・松村-阿部

(法政) 村越・藤中(壮)-小林

☆二塁打 松永・阿部・瀧澤(早) 岩谷(法)

早稲田大学 打安点振球						
(中)	塩尻	3	0	0	0	1
(二)	市川	4	1	0	0	0
(三)	久保嶋	3	1	0	0	1
(右)	松永	4	1	0	0	0
(遊)	村上	3	0	0	0	0
(指)	岡田	4	0	0	0	0
(捕)	阿部	4	1	0	1	0
(一)	平尾	3	1	0	1	0
走左	中村	0	0	0	0	0
打	笠井	1	0	0	0	0
(左)	瀧澤	3	3	1	0	0
走一	水野	0	0	0	0	0
打	讚岐	1	0	0	0	0
計		33	8	1	2	2

投手	回	打	安	三	四	責
大澤	6	22	3	2	2	2
松村	2	8	1	1	1	0
計		30	4	3	3	2

法政大学 打安点振球						
(遊)	岩谷	3	2	0	0	1
(二)	菊池	4	1	0	1	0
(中)	関宮	2	0	1	1	1
(左)	小澤	2	0	0	0	1
(一)	藤中(温)	2	0	0	0	0
(右)	野口	3	1	1	0	0
(指)	内田	3	0	0	0	0
(捕)	小林	3	0	0	0	0
(三)	須賀	3	0	0	1	0
計		25	4	2	3	3

投手	回	打	安	三	四	責
村越	6 1/3	26	7	1	1	1
藤中(壮)	2 2/3	10	1	1	1	0
計		36	8	2	2	1

(戦評) 同じ地区の名門校対決は白熱した投手戦となった。お互いが1点ずつ取り合い、迎えた6回到法政主将の関宮のスライズで勝ち越し、逃げ切った法政が勝利した。

©2024年8月25日 佐賀県立森林公園野球場  
 第3試合 開始時刻16:04 終了時刻18:50  
 関西大学 002001000 | 3  
 名城大学 10300000x | 4  
 (関西) 竹下・伊藤・藤沢-福永  
 (名城) 濱垣・松岡・松下・石川-永井  
 ☆本塁打 清水(名)  
 ☆二塁打 清水(名)

関西大学	打	安	点	振	球
(中投) 藤 沢	4	1	0	0	1
(指中) 佐 竹	4	2	1	0	0
(遊) 福 留	4	2	0	0	0
(右) 木 下	2	0	1	0	1
(一) 今 村	5	2	1	0	0
走 福 榮	0	0	0	0	0
(三) 古 田	3	0	0	1	0
(左) 日 高	5	0	0	0	0
(捕) 福 永	3	1	0	0	1
(二) 永 村	2	1	0	0	1
打 柳 澤	1	0	0	1	0
二 松 田	0	0	0	0	0
計	33	9	3	2	5

投手	回	打	安	三	四	責
竹 下	3	19	6	2	3	4
伊 藤	2	6	0	0	0	0
藤 澤	3	12	3	0	1	0
計		37	9	2	4	4

名城大学	打	安	点	振	球	
(中) 諫 山	4	2	0	0	1	
(遊) 山 田	3	0	0	0	0	
(三) 朝 夷 名	4	1	0	0	0	
(右) 清 水	3	2	2	0	1	
(指) 松 山	3	1	1	0	1	
(二) 井 戸	4	1	0	0	0	
(左) 森 下	2	0	0	0	0	
(一) 小 川	3	0	0	1	1	
走 小 出	0	0	0	0	0	
一 山 口	0	0	0	0	0	
(捕) 永 井	4	2	0	1	0	
計		30	9	3	2	4

投手	回	打	安	三	四	責
濱 垣	5	24	6	1	4	2
松 岡	1	6	3	0	0	1
松 下	0 0/3	3	0	0	1	0
石 川	3	10	0	1	0	0
計		43	9	2	5	3

(戦評) 両校ともに初回から打ち合いの展開を見せたが、清水の本塁打で勝ち越した名城大が執念の投手リレーを見せ、逃げ切り勝利した。

©2024年8月25日 嬉野総合運動公園野球場  
 第1試合 開始時刻9:52 終了時刻13:20  
 甲南大学 000000000 | 0  
 九州産業大学 10500002x | 8  
 (甲) 前田・勝股・前村-宮川  
 (九) 本多-森  
 ☆三塁打 森・柴田(九)

甲南大学	打	安	点	振	球	
(右) 林	4	0	0	1	0	
(遊) 岩 谷	3	0	0	1	0	
打 岡	1	0	0	1	0	
(三) 勝 股	4	1	0	1	0	
(二) 波 多 野	2	0	0	0	0	
(指) 白 石	3	0	0	0	0	
(左) 水 谷	2	0	0	0	1	
(捕) 宮 川	2	0	0	1	1	
(中) 小 平	2	1	0	0	0	
(一) 駒 居	3	0	0	0	0	
計		26	2	0	5	2

投手	回	打	安	三	四	責
前 田	2 2/3	17	3	0	5	6
勝 股	4 1/3	18	3	3	3	0
前 村	1	7	1	2	3	2
計		42	7	5	11	8

九州産業大学	打	安	点	振	球	
(中) 北 原	3	1	0	1	1	
中 伊 志 嶺	0	0	0	0	0	
(右) 川 面	3	0	1	0	1	
(二) 城 戸	2	0	0	0	1	
(捕) 森	4	1	1	1	1	
(一) 川 鍋	3	2	0	0	1	
(指) 角 田	2	1	1	0	0	
走指 西 村	1	0	0	0	0	
打指 金 子	1	0	0	1	0	
(三) 大 楽 院	3	0	0	1	1	
(左) 柴 田	4	2	3	0	0	
(遊) 上 津 原	2	0	0	1	2	
計		28	7	6	5	8

投手	回	打	安	三	四	責
本 多	9	30	2	5	3	0
計		30	2	5	3	0

(戦評) 九州産業大学は序盤から打線が爆発した。初回から、長打が生まれ、打線に勢いがついた。また、本多投手が9回2安打完封と素晴らしい投球を見せた。敗れた甲南大学は、投手陣が打ち込まれ、守備のリズムが乱れる展開となった。

©2024年8月25日 嬉野総合運動公園野球場  
 第2試合 開始時刻14:00 終了時刻16:38  
 東北学院大学 000110000 | 2  
 明治大学 00103001x | 5  
 (東) 日下・播摩・熊本・小野-工藤  
 (明) 伊藤・深瀬・小磯・松浦-亘  
 ☆二塁打 米倉(東)  
 福田(明)

東北学院大学	打	安	点	振	球	
(遊) 米 倉	5	1	0	0	0	
(二) 田 中	5	2	0	0	0	
(右) 山 内	3	1	0	1	1	
打 高 橋	1	0	0	0	0	
(指) 郷 右 近	4	1	0	0	0	
(一) 佐 藤	4	1	0	2	0	
(捕) 工 藤	4	1	1	0	0	
(左) 高 橋	4	0	0	0	0	
(三) 阿 波	2	0	0	0	1	
(中) 柳 沢	4	2	1	1	0	
計		36	9	2	4	2

投手	回	打	安	三	四	責
日 下	4	17	5	4	1	1
播 摩	1	8	3	0	2	3
熊 本	2	6	0	0	0	0
小 野	1	5	2	0	0	1
計		36	10	4	3	5

明治大学	打	安	点	振	球	
(三) 安 藤	2	0	0	0	1	
(中) 福 田	4	1	1	1	0	
(二) 相 川	4	1	1	1	0	
(左) 田 村	3	1	0	0	1	
(指) 吉 原	4	2	1	0	0	
(右) 鳥 越	3	2	1	0	0	
右 前 國 藤	0	0	0	0	0	
打 宇 津 木	1	1	0	0	0	
走右 土 屋	0	0	0	0	0	
(遊) 山 田	2	1	0	0	0	
遊 佐 藤	2	1	0	0	0	
(一) 鈴 木	3	0	1	2	0	
(捕) 亘	3	0	0	0	1	
計		31	10	5	4	3

投手	回	打	安	三	四	責
伊 藤	4 2/3	24	7	2	2	2
深 瀬	1 1/3	5	1	0	0	0
小 磯	2	7	1	2	0	0
松 浦	1	3	0	0	0	0
計		39	9	4	2	2

(戦評) 両チームの投手陣が試合を作り上げる、白熱した試合となった。勝利した、明治大学は先制をした勢いそのまま、得点を重ねていった。一方、敗れた東北学院大学は、一時は逆転をするも、あと一歩及ばなかった。

©2024年8月26日 武雄市民球場

第1試合 開始時刻9:57 終了時刻13:07

愛知大学 0000000401 | 5  
中京大学 0200010100 | 4

(延長10回)

(愛知) 西田・泊・中村-大木・中村・深澤

(中京) 柳下・西村-小久保

☆三塁打 石川(中)

愛知大学打安点振球						
	打	安	点	振	球	
(右)	浦山	5	1	0	0	0
(二)	稲吉	5	3	1	1	0
(中)	岩田	4	3	2	0	0
(一)	廣田	5	0	0	2	0
(指)	工藤	4	2	1	1	0
(三)	尾崎	4	0	0	1	0
(左)	木村	4	1	0	1	0
(捕)	大木	1	0	0	0	0
打	水谷	1	0	0	0	0
走	新美	0	0	0	0	0
捕	深澤	1	0	0	1	0
(遊)	森	2	0	0	0	0
打	出口	0	0	0	0	1
走	山本	0	0	0	0	0
遊	山田	1	0	0	0	0
計		37	10	4	7	0

投手 回 打 安 三 四 責						
西田	2	11	1	1	2	2
泊	1	6	0	0	3	0
中村	7	35	7	5	8	2
計		52	8	6	14	4

中京大学打安点振球						
	打	安	点	振	球	
(左)	石川	6	3	1	0	0
(二)	加藤	3	2	0	0	2
(指)	鈴木	2	0	0	0	4
走	中野	0	0	0	0	0
(一)	羽切	2	0	0	0	1
打	大畑	0	0	1	0	0
一	河合	0	0	0	0	0
打	水野	0	0	0	0	1
走	富田	0	0	0	0	0
一	佐野	1	0	0	1	0
走	和泉	0	0	0	0	0
(三)	大石	5	0	0	0	1
(中)	山内	4	1	1	2	1
(捕)	小久保	2	0	0	1	3
打	小山	1	0	0	0	0
(右)	柴山	5	1	0	0	0
(遊)	林	4	0	0	2	0
打	竹村	1	1	0	0	0
遊	竹内	0	0	0	0	0
計		31	8	3	4	13

投手 回 打 安 三 四 責						
柳下	7	30	7	5	1	4
西村	3	10	3	2	0	0
計		10	7	1	4	

(戦評) 愛知大学がリードを許す試合展開となったが、8回に追いつき、その勢いのままタイブレークを制した。

©2024年8月26日 武雄市民球場

第1試合 開始時刻13:48 終了時刻16:39

同志社大学 000000000 | 0  
中央大学 00200000x | 2

(同大) 中川・中曾・谷本-遠藤

(中央) 田中・三橋・大山-岡部・若林

☆二塁打 山井(中)

同志社大学打安点振球						
	打	安	点	振	球	
(一)	中澤	4	2	0	0	0
(二)	篠原	3	1	0	2	0
(中)	池谷	3	2	0	0	1
(右)	大和田	2	0	0	0	1
(指)	廣内	4	0	0	2	0
(左)	兒玉	4	0	0	1	0
(捕)	遠藤	4	0	0	0	0
(遊)	岡田	4	1	0	2	0
(三)	中谷	3	2	0	1	0
計		31	8	0	0	2

投手 回 打 安 三 四 責						
中川	2 2/3	13	1	1	2	2
中曾	3 1/3	14	2	1	2	0
谷本	2	9	2	0	1	0
計		36	5	2	5	2

中央大学打安点振球						
	打	安	点	振	球	
(右)	松浦	1	0	0	0	1
打	山井	1	1	0	0	0
走中	沼澤	0	0	0	0	0
(二)	村田	1	0	0	0	2
二	城	0	0	0	0	0
(遊)	功刀	3	0	1	0	1
(指)	佐竹	3	0	1	0	0
(三)	山口	4	1	0	1	0
三	吉井	0	0	0	0	0
(一)	岩井	2	1	0	0	1
走	加藤	0	0	0	0	0
一	原田	1	0	0	0	0
(中右)	高垣	3	2	0	1	0
(捕)	岡部	3	0	0	0	0
打	川原	1	0	0	0	0
捕	若林	0	0	0	0	0
(左)	相野	4	0	0	0	0
計		27	5	2	2	5

投手 回 打 安 三 四 責						
田中	5	20	6	6	0	0
三橋	1	3	0	1	1	0
大山	3	12	2	1	1	0
計		35	8	8	2	0

(戦評) 両チーム好投手の継投が続いたが、3回の2得点を守り抜いた、中央大学が勝利を収めた。

©2024年8月26日 佐賀県立森林公園野球場

第1試合 開始時刻9:58 終了時刻13:21

名城大学 0111020001 | 6  
法政大学 1000040002 | 7

(延長10回)

(名城) 柘植・松下・松岡・石川-永井

(法政) 阿部・河野・遠藤-小林

☆三塁打 朝夷名(名)

☆二塁打 小澤・小林・小林(法)

名城大学打安点振球						
	打	安	点	振	球	
(中)	諫山	4	0	0	1	2
(遊)	山田	3	1	0	1	0
(三)	朝夷名	3	2	2	0	1
(右左)	清水	5	2	1	1	0
(指)	松山	4	0	0	3	1
走指	小出	0	0	0	0	0
(二)	井戸	4	1	1	2	0
(左)	森下	5	1	0	3	0
右	山月	0	0	0	0	0
(一)	小川	5	1	1	1	0
一	山口	0	0	0	0	0
(捕)	永井	4	1	1	0	1
計		37	9	6	12	5

投手 回 打 安 三 四 責						
柘植	2 2/3	12	3	0	2	1
松下	2 2/3	14	4	2	3	4
松岡	1 1/3	6	1	0	1	0
石川	2 1/3	10	3	1	0	2
計		42	11	3	6	7

法政大学打安点振球						
	打	安	点	振	球	
(遊)	岩谷	5	2	0	0	0
(二)	菊池	3	0	0	0	1
(中)	関宮	5	2	0	0	0
走	井岡	0	0	0	0	0
(左)	小澤	4	1	1	1	1
(右)	野口	2	1	0	0	3
(指)	内田	1	0	0	0	0
打指	城田	3	1	2	0	1
(一)	藤中(温)	4	2	1	0	0
(捕)	小林	4	2	2	1	0
(三)	須賀	3	0	1	1	0
計		34	11	7	3	5

投手 回 打 安 三 四 責						
阿部	3 1/3	18	4	1	3	3
河野	2 1/3	12	2	4	2	2
遠藤	4 1/3	16	3	7	0	1
計		46	9	12	5	6

(戦評) 序盤は名城大学のペースでゲームが進んだ。しかし、法政大・遠藤の火消しからそのままの勢いで同点に追いつくと、最後は1年生の城田のサヨナラで法政大が劇的な勝利をあげた。

◎2024年8月26日 佐賀県立森林公園野球場  
 第2試合 開始時刻14:04 終了時刻16:35  
 九州産業大学 000000200 | 2  
 明治大学 000001000 | 1  
 (九産) 椋木-森  
 (明治) 森・浅田・小磯・松浦-亘・中村  
 ☆二塁打 相川(明)

九州産業大学	打	安	点	振	球	
(中)	北原	5	2	0	1	0
(右)	川面	5	1	0	0	0
(二)	城戸	2	0	0	0	2
(捕)	森	4	1	0	1	0
(一)	川鍋	2	0	0	1	1
(指)	角田	3	1	0	1	0
走指	西村	0	0	0	0	0
打指	金子	0	0	0	0	1
(三)	大楽院	4	0	0	1	0
(左)	柴田	4	0	0	0	0
(遊)	上津原	4	2	1	0	0
計		33	7	1	5	4

投手	回	打	安	三	四	責
椋木	9	30	3	4	1	1
計		30	3	4	1	1

明治大学	打	安	点	振	球	
(三遊)	安藤	4	1	1	0	0
(中)	福田	4	0	0	1	0
(二)	相川	4	1	0	0	0
(左)	田村	3	0	0	1	0
(指)	吉原	3	0	0	1	0
(右)	鳥越	2	0	0	0	1
走右	土屋	0	0	0	0	0
(遊)	佐藤	2	1	0	0	0
三	宇津木	0	0	0	0	0
(一)	鈴木	2	0	0	0	0
(捕)	亘	2	0	0	1	0
打	河野	1	0	0	0	0
捕	中村	0	0	0	0	0
計		27	3	1	4	1

投手	回	打	安	三	四	責
森	6 2/3	26	3	3	1	2
浅田	0 0/3	1	1	0	0	0
小磯	1 1/3	7	1	2	3	0
松浦	1	4	2	0	0	0
計		38	7	5	4	2

(戦評) 両チームともエースの好投によって緊迫したゲーム展開が続いた。明治が先制するも、ミスを足掛かりに九産大が勝ち越し、エース椋木の81球の完投劇によって逃げ切り、そのまま勝利した。

◎2024年8月27日 佐賀県立森林公園野球場  
 第1試合 開始時刻9:54 終了時刻12:46  
 愛知大学 100000000 | 1  
 中央大学 01003300x | 7  
 (愛) 西田・勝岡・中村-三浦・斎藤・木藤・西岡・三橋  
 (中) 大木・深澤-岡部・若林・田中  
 ☆三塁打 功刀(中)  
 ☆二塁打 相野・岩井・佐竹(中)

愛知大学	打	安	点	振	球	
(右)	浦山	3	0	0	0	1
(二)	稲吉	2	0	0	0	0
(中)	岩田	3	2	1	1	1
(一)	廣田	4	1	0	1	0
(指)	工藤	3	1	0	1	1
(三)	尾崎	4	0	0	1	0
(左)	木村	3	0	0	1	0
打	野村	1	0	0	1	0
(捕)	大木	2	0	0	2	0
打	水谷	1	0	0	0	0
捕	深澤	1	1	0	0	0
(遊)	森	1	1	0	0	1
打	出口	1	0	0	0	0
遊	山田	1	0	0	0	0
計		30	6	1	8	4

投手	回	打	安	三	四	責
西田	5	27	9	2	3	4
勝岡	1	6	3	0	0	3
中村	2 1/3	9	2	2	0	0
計		42	14	4	3	7

中央大学	打	安	点	振	球	
(右)	松浦	4	1	0	1	0
二	城	1	0	0	0	0
(二)	村田	2	0	0	0	0
打右	井ノ上	2	1	0	0	0
(遊)	功刀	5	4	0	0	0
(指)	佐竹	3	2	1	0	1
左	原田	2	0	0	0	0
(三)	山口	2	0	1	1	1
三	吉井	0	0	0	0	0
(一)	岩井	4	2	2	0	0
(中)	高垣	2	0	0	0	1
打左	三橋	1	0	0	0	0
(捕)	岡部	3	2	1	0	0
捕	若林	1	0	0	1	0
捕	田中	0	0	0	0	0
(左)	相野	2	1	1	0	0
打	加藤	1	0	0	1	0
中	沼澤	0	0	0	0	0
計		35	13	6	4	3

投手	回	打	安	三	四	責
三浦	2	10	2	2	2	1
斎藤	3	11	1	5	1	0
木藤	2	6	0	0	0	0
西岡	0 2/3	5	2	0	1	0
三橋	1 1/3	5	1	1	0	0
計		37	6	8	4	1

(戦評) 中央大学は初回に先制されたが、3番主将功刀(4年)の4安打を筆頭に愛知大学投手陣から合計14本の安打を放ち、2回に同点に追いつき、5、6回で合計6点を取り逆転に成功した。また、守備面では投手5人の継投リレーで愛知大学打線に的を絞らせず初回以降得点を与えず勝利した。

◎2024年8月27日 佐賀県立森林公園野球場  
 第2試合 開始時刻13:28 終了時刻16:49  
 法政大学 211100000 | 5  
 九州産業大学 13012000x | 7  
 (法) 藤中・村越・河野・中野・遠藤-小林  
 (九) 本多・山本・田中-森  
 ☆三塁打 岩谷(法)  
 柴田(九)  
 ☆二塁打 野口・小林・城田(法)

法政大学	打	安	点	振	球	
(遊)	岩谷	4	2	1	0	1
(二)	菊池	3	0	0	2	0
(中)	関宮	3	0	0	2	0
中	森	1	0	0	0	0
(左)	小澤	3	0	0	0	2
(右)	野口	3	1	2	1	1
(指)	城田	5	3	1	1	0
(一)	藤中	3	0	0	1	1
(捕)	小林	4	1	0	2	0
(三)	須賀	2	1	0	1	1
計		31	8	4	10	6

投手	回	打	安	三	四	責
藤中	1 2/3	11	5	0	1	4
村越	3 1/3	18	9	0	0	3
河野	0 2/3	2	0	0	0	0
中野	0 2/3	4	0	0	1	0
遠藤	1 2/3	6	0	0	2	0
計		41	14	0	4	7

九州産業大学	打	安	点	振	球	
(中)	北原	5	3	0	0	0
(右)	川面	3	1	0	0	1
打左	野中	0	0	0	0	1
(二)	城戸	4	2	3	0	0
(捕)	森	5	1	0	0	0
(一)	川鍋	5	1	0	0	0
(指)	角田	4	2	0	0	0
(三)	大楽院	1	1	0	0	1
(左右)	柴田	3	2	2	0	0
(遊)	上津原	1	1	2	0	1
計		31	14	7	0	4

投手	回	打	安	三	四	責
本多	2	12	3	3	2	3
山本	1	7	1	1	3	1
田中	6	24	4	6	1	1
計		43	8	10	6	5

(戦評) 初回から5回まで法政大学は四球などで毎イニング出塁、九州産業大学は毎イニング安打で出塁と両チーム毎イニング得点のシーソーゲームとなったが、九州産業大学投手田中(2年)が4回の1失点以降ピンチの場面が続いたが粘りの投球を見せ法政大学打線が無失点に抑え、九州産業大学が勝利した。

©2024年8月28日 佐賀県立森林公園野球場  
 第1試合 開始時刻9:02 終了時刻10:52  
 九州産業大学 000100000 | 1  
 中央大学 01000100x | 2

(九) 椋木-森  
 (中) 田中・大山-岡部  
 ☆二塁打 山口 (中)

九州産業大学	打	安	点	振	球	
(中)	北原	4	0	0	2	0
(右)	川面	3	1	0	0	0
	打金子	1	0	0	0	0
	右西村	0	0	0	0	0
(二)	城戸	3	1	0	0	1
(捕)	森	3	1	0	0	0
(一)	川鍋	3	0	0	2	0
(指)	角田	3	0	0	2	0
(三)	大楽院	2	1	1	0	0
(左)	柴田	3	0	0	1	0
(遊)	上津原	3	0	0	1	0
	計	28	4	1	8	1

投手	回	打	安	三	四	責
椋木	8	32	4	2	3	2
	計	32	4	2	3	2

中央大学	打	安	点	振	球	
(右)	松浦	4	0	0	0	0
	中大森	0	0	0	0	0
(二)	村田	4	1	0	1	0
(遊)	功刀	2	0	0	0	1
(指)	佐竹	3	0	0	0	1
(三)	山口	4	2	1	0	0
(一)	岩井	3	0	0	0	0
(中右)	高垣	2	1	1	1	1
(捕)	岡部	3	0	0	0	0
(左)	相野	3	0	0	0	0
	計	28	4	2	2	3

投手	回	打	安	三	四	責
田中	3 1/3	14	2	2	1	1
大山	5 2/3	18	2	6	0	0
	計	32	4	8	1	1

(戦評) 九州産業大学投手椋木と中央大学投手田中・大山による投手戦となった決勝戦は2回の裏に中央大学高垣のタイムリーで1点を先制し、その後同点に追いつかれるも6回の裏に中央大学山口のタイムリーで勝ち越しリードを守り切り、中央大学が8年ぶり13回目の優勝を飾った。

## 文部科学大臣杯第76回全日本大学準硬式野球選手権大会を主管して

九州地区大学準硬式野球連盟  
 理事長 奥村 浩正

初めに、全日本大学準硬式連盟役員の皆様、全日本学生委員会の皆さん、各大学の選手の皆さん、監督・コーチ・マネージャーの皆様、九州地区大学準硬式野球連盟の理事及び学生幹事の皆さん、グランドキーパーなど試合会場の運営をしてくれた九州地区加盟の大学準硬式野球部の学生の皆さんの御陰様を持ちまして、成功裏に大会を終了することができました。心から御礼申し上げます。

九州地区連盟が全日本大学準硬式野球選手権大会を主管させていただくのは、第61回大会以来となりました。大会は本年8月23日の主将会議・開会式を皮切りに、大会中は雷による中断や降雨による試合会場の変更などの対応もありましたが、順延することなく、中央大学の8年ぶり13回目の優勝で幕を閉じました。

選手の皆さんは、日々の練習の成果を存分に発揮し、素晴らしいプレーを披露していただき、熱意とスポーツマンシップが、多くの感動を生み出し、大会を大いに盛り上げてくださいました。

今大会が新たな成長の機会となり、大学準硬式野球全体の発展に寄与することを心から願っております。

最後に、大会開催にあたり、ご理解、ご協力、ご尽力をいただきました佐賀県、佐賀市、武雄市及び嬉野市並びに、多大なるご支援を賜りました関係者の皆様に、心より深く感謝申し上げます。

## 優勝大学主将コメント

中央大学準硬式野球部

主将 功刀 史也

新チームの始動から8年ぶりの日本一を目指し、私たちは日々の練習に励み、どのチームよりも厳しい合宿を行ってきました。今大会では試合を重ねるごとにチーム全体が成長し、準硬式野球の醍醐味である「主体性」を強く感じることができた貴重な大会となりました。そして、8年ぶりの日本一を達成することができました。これもひとえに、部員32名の力、マネージャー、日々熱心に指導して下さるスタッフ、そして私たちを支えて下さる多くの方々のお力添えがあったからこそです。心より感謝申し上げます。また、今大会の運営に携わって下さった学生委員の皆様をはじめ、全ての関係者の皆様にも深く感謝申し上げます。今後とも、中央大学準硬式野球部へのご支援とご声援をよろしく願いいたします。

## 学生委員会委員長のコメント

全日本学生委員会 九州地区委員長  
 福岡教育大学 川原巧太郎

15年ぶりとなる九州・佐賀の地での開催にあたりまして、ご尽力いただいた連盟、協賛・ご協力して下さった皆様に感謝を申し上げます。また、大会運営を行った九州地区・全国の学生理事、幹事の皆様、大変お疲れ様でした。このような大きく、素晴らしい大会を滞りなく終えられたのは、間違いなく皆様のおかげです。すべての試合が全国大会と呼ぶにふさわしい、好ゲームで、全身全霊をかけて戦う選手の姿にはとても胸を打たれました。試合には当然勝ち・負けが付きませんが、どのチームも全力を出し切り、笑顔で終わっている姿を見て、大会を作る喜び、やりがいを感じられました。来年は舞台を南から北へ、北海道に移ります。北の大地での熱い戦いを期待しています。

参加者名簿

京都先端科学大学

鷹巢 遼	2	経 済	札幌啓成
青山 康祐	1	経 済	札幌開成
佐久間 響	3	工 法	札幌光星
早川 峻正	3	法 営	滝川西
眞野 明斗	3	経 営	東海大札幌
藤森 大空	3	工 法	札幌国際情報
東海林真伎	3	工 法	北星学園大学付属
佐々木真大	2	法 営	石狩南

金沢大学医学部

氏 名	学年	学 部	出身校
吉崎 智一			部長
田中 文音	3	保健学類	広島 マネージャー
安野 詩織	2	保健学類	野沢北 スコアラー
柏崎心乃香	2	保健学類	武生 トレーナー
寺下 佳孝	4	医 学 類	金沢泉丘
武智健太郎	2	医 学 類	前橋
黒崎 宗矩	4	医 学 類	水戸第一
谷原 諒	3	医 学 類	福知山
楠原 嵩大	3	医 学 類	高松第一
中山 大希	3	保健学類	米原
鶴山 剛琉	2	医 学 類	早稲田
木村 真康	1	医 学 類	早稲田
住田 真崇	2	医 学 類	開成
鈴木 悠雅	2	保健学類	浜松市立
山崎 翔太	2	保健学類	大阪桐蔭
和出 悠矢	2	医 学 類	豊田西
谷口雄太郎	2	保健学類	守山

氏 名	学年	学 部	出身校
安本祐一郎			同志社大学 部長
北島 隆大			京都学園大学 監督
片山 康宏			京都学園大学 コーチ
加藤 祐一			京都産業大学 コーチ
豊島 怜奈	4	健康医療	近江福祉 マネージャー
松村 歩咲	2	健康医療	花園 スコアラー
山口 魁	4	経済経営	京都翔英
亀川 剛志	4	経済経営	園部
山田 瑛都	3	健康医療	栗東
上仲 陽心	3	経済経営	洛西
橋本 南	3	人 文	海洋
吉田 拓翔	3	経済経営	盈進
長谷川瑠泉	2	健康医療	京都すばる
安井陽那太	2	工 法	桂
神高 旦樹	2	健康医療	京都成章
福間 悠貴	1	経済経営	城陽
三宅 陸	4	健康医療	北嵯峨
小泉 悠真	2	健康医療	龍谷大平安
安田晋太郎	1	健康医療	京都廣学館
川上 大智	4	経済経営	京都翔英
河内 宏天	4	健康医療	東宇治
中村綾太郎	3	健康医療	京都両洋
橋本 拓実	3	健康医療	園部
若松 輝	2	健康医療	星稜
田村佑市郎	2	健康医療	鳥取中央育英
嶋 真琴	2	健康医療	亀岡
桐山 翔太	2	経済経営	久御山
松本 康伸	2	人 文	京都暁星
矢野 裕大	1	経済経営	京都文教
甲斐 一輝	4	健康医療	京都成章
畠田 泰誠	4	経済経営	京都成章
宮本 隼	3	経済経営	鳥羽
田中 嘉樹	3	健康医療	近江兄弟社
井川 太陽	2	経済経営	京都すばる
田中 仁	1	経済経営	京都両洋
濱田 琥市	1	経済経営	京都成章

広 島 大 学

氏 名	学年	学 部	出身校
谷田 親彦			部長
岡村 美波	3	教 育	神大附属 マネージャー
釘本 迪奈	3	教 育	鹿児島実業 スコアラー
松本 康平	3	工 法	加古川西
西 大成	3	工 法	済々黌
加藤 悠也	2	教 育	豊橋東
齋藤 俊介	2	教 育	長崎東
得田健四郎	1	総合科学	広
光田 悠人	1	工 法	広島国泰寺
神山嘉之佑	2	工 法	那覇
木梨 瑛介	1	文 法	福山誠之館
濱崎 大樹	3	理 法	松江北
榎 明将	3	理 法	高松第一
青木 優弥	3	理 法	広
山口 圭梧	2	教 育	佐世保北
前川 康太	2	工 法	津西
佐藤 宏海	2	工 法	桑名
中西 貴公	2	教 育	人吉
玉田 一路	1	教 育	大分豊府
柳川 純輝	1	法 営	徳山
源田 拓人	1	教 育	藤島
立花 拓也	1	工 法	基町
名主川智皓	3	経 済	大分上野丘
稲田 惇聖	3	総合科学	長崎西
宮原 大翔	3	工 法	武生
田中 喜基	3	経 済	武生
岡田 晃育	2	工 法	岡山城東
神山僚之佑	2	工 法	那覇
大村 雄大	2	教 育	長崎東
野原 颯太	2	工 法	高志
小田 丈司	2	工 法	長崎北陽台
中島 陽登	2	法 営	下松
小川 雄大	2	工 法	姫路西

中 京 大 学

氏 名	学年	学 部	出身校
目加田慶人			部長
中野 将			監督
田原慎太郎	4	スポーツ科	日進西 コーチ
鈴木 雄大	4	スポーツ科	享栄 コーチ
向井 周	4	スポーツ科	桐蔭 マネージャー
新宮美沙希	4	現代社会	中京大中京 スコアラー
井上真二郎	4	スポーツ科	松山北 トレーナー
西村 祐人	4	スポーツ科	中京大中京
麻野 太智	4	法 営	三重
柳下 祐希	3	スポーツ科	新潟明訓
廣部 航平	3	スポーツ科	福井商業
小林 蓮也	3	スポーツ科	水口東
佐藤 天良	2	スポーツ科	玉野光南
安藤瑠騎飛	2	スポーツ科	享栄
湯地 隆登	1	現代社会	桜丘
小久保颯真	4	スポーツ科	桜丘
佐内 優斗	4	スポーツ科	大分雄城台
牧 勇輝	3	スポーツ科	京都成章
大畑 涼介	4	スポーツ科	掛川西
鈴木 翔人	4	現代社会	敦賀気比
大石 晃己	3	スポーツ科	享栄
中野 寛大	3	スポーツ科	玉野光南
竹内 健翔	3	スポーツ科	中京大中京
小山 壘	3	スポーツ科	福井商業
林 幹博	3	スポーツ科	桜丘
河合 宏晟	2	スポーツ科	享栄
佐野 圭	2	スポーツ科	中京大中京
羽切佑太郎	2	スポーツ科	掛川西
加藤 匠翔	2	スポーツ科	至学館
竹村 悠汰	1	スポーツ科	至学館
水野 航介	4	スポーツ科	浜松西
石川 拳伍	4	スポーツ科	愛産大三河
柴山 喬哉	4	スポーツ科	郡上
富田 稜大	3	スポーツ科	中京大中京
山内 健真	3	スポーツ科	掛川西
籠谷 颯人	2	スポーツ科	愛産大三河
村上 太絃	1	スポーツ科	享栄

北海学園大学

氏 名	学年	学 部	出身校
加藤 信行			北海道大学大学院 部長
橘井 花音	3	経 営	帯広南商業 マネージャー
大崎 莉子	2	経 営	岩見沢緑陵 スコアラー
金澤 享佑	3	経 営	函館中部
中塚奏太郎	2	法 営	札幌啓成
盛 優輝	2	法 営	札幌南
高橋 舞士	2	経 営	札幌南
藤川 真生	2	法 営	札幌光星
庄内 煌陽	1	法 営	札幌静修
雑賀 龍清	1	経 営	札幌藻岩
國枝 颯汰	2	法 営	札幌日大
幸田 太陽	2	経 済	札幌白石
佐藤 叶都	3	工 法	札幌真栄
岩谷 駿志	3	経 済	旭川実業
小林 大悟	3	法 営	札幌光星
石山 蓮	2	経 営	北照
四ツ柳智哉	2	法 営	岩見沢緑陵
越湖 優平	2	工 法	旭川西
上村 音羽	2	経 済	札幌新陽
齋藤 大輝	2	法 営	札幌啓成

愛 知 大 学

氏 名	学年	学 部	出身校
松岡 弘記			中京大学 部長
田代 大介			愛知大学 監督
武田 章史			愛知大学 コーチ
西岡 杏朗			愛知大学 コーチ
成瀬 瑠美	4	経 営	春日井南 マネージャー
西野 未桜	4	法 営	長野西 スコアラー
西田 将	4	経 営	東濃実業
野村 翼	4	経 営	西尾東
森川 征輝	3	法 営	豊橋東
泊 大翔	2	法 営	安城
鎌倉 広大	2	経 済	菟野
中村 謙太	2	経 営	大垣日大
濱本 凌平	1	現代中国	愛知啓成
深澤 翼	4	経 済	川越

大場 琉矢	3	経 済	旭野	西岡 汐輔	3	商	佐賀商業	村山 正悟	4	経 済	日本大学豊山
大木 聡士	3	経 済	豊橋東	萬谷 大輝	2	商	花巻東	松岡 拓海	3	法	立正大学付属立正
廣田幸之助	4	現代中国	至学館	三浦 凌輔	2	商	能代松陽	市川 怜旺	3	商	花咲徳栄
山田 竣也	4	経 済	土岐商業	斎藤 舜介	1	商	能代松陽	山田 翔太	2	法	大垣日本大学
尾崎 堅清	4	経 済	豊川	若林 舜大	3	文	平田	高村 大輔	1	経 済	日本大学第三
長谷川 涼	3	経 済	星城	田中 元輝	2	経 済	能代松陽				
稲吉 廉太	3	経 済	星城	岡部 匡人	2	経 済	佐賀商業				
大井 陽斗	2	法	刈谷北	川原 海来	1	文	大崎				
鈴木 泰樹	2	現代中国	大垣日大	城 航希	4	法	静岡				
山本 翔己	2	経 営	磐田東	加藤真樹朗	4	法	桐生第一				
水谷 紘基	1	現代中国	聖隷クリストファー	功刀 史也	4	文	山梨学院				
森 慶旭	1	経 営	至学館	酒井 尋如	3	経 済	岡山学芸館				
岩田 涼	4	現代中国	県立岐阜商業	岩井 大和	3	経 済	東海大菅生				
浦山 大輝	4	経 営	岡崎商業	原田 俊輔	3	商	三重				
勝岡 陸哉	4	経 営	磐田東	村田 慶二	2	商	大崎				
水越 悠斗	3	現代中国	横須賀	山口 剛大	2	文	大崎				
木村 友宣	3	経 営	大垣日大	吉井 愛斗	2	経 済	中越				
工藤 蒼斗	3	法	高蔵寺	大森 燦	1	商	山梨学院				
川口 温人	2	コミュニケーション	熱田	山井 祐希	1	商	中越				
新美 丈	2	経 営	半田東	佐竹 秀也	4	商	県立岐阜商業				
出口 琢馬	1	コミュニケーション	恵那	高垣 昂平	4	商	大崎				
古川 大翔	1	経 営	東邦	三橋 朋徳	4	経 済	八千代松陰				

### 同志社大学

氏 名	学年	学部	出身校
山内 信幸			同志社大学 部長
奥野 彰二			同志社大学 監督
吉崎 翔大	4	心 理	静岡 コーチ
森下真凜人	3	経 済	花巻東 コーチ
奥 紗波	4	スポーツ健康	八尾 マネージャー
高島 咲良	3	スポーツ健康	東京学芸大附属 スコアラー
山田 敦士	4	スポーツ健康	高松桜井 トレーナー
中川 敬翔	4	スポーツ健康	北陸学院
望月 康平	4	スポーツ健康	松商学園
斎藤豪太郎	4	文化情報	桐光学園
杉浦 匠	3	理 工	樺原
中曾 遼	3	理 工	雲雀丘学園
景山 啓介	3	生命医科	金光学園
谷本 忠之	2	社 会	中京
福田 貴也	4	経 済	同志社
中村 海斗	4	社 会	中京
塩月 理久	3	経 済	佐伯鶴城
織田 武蔵	3	スポーツ健康	松商学園
遠藤 碧真	1	心 理	静岡
中澤 竜士	4	商	仙台南
岡田 惟吹	4	スポーツ健康	中京
柴田 洗希	4	スポーツ健康	桜塚
中谷 瞭太	4	経 済	広陵
篠原 一球	4	商	高松商業
安藤 康城	3	スポーツ健康	高松商業
鈴木 遼人	2	心 理	静岡
杉本 与	2	理 工	愛知
中本 翔真	1	商	高松商業
矢野 雄大	4	生命医科	西南学院
池上 侑京	4	スポーツ健康	清教学園
兒玉 舜弥	4	スポーツ健康	岩国
大和田 快	4	商	花巻東
中野 大樹	4	文化情報	新潟明訓
池谷 友希	3	心 理	静岡
佐藤 涼宣	3	スポーツ健康	仙台育英
植田 祐輝	2	スポーツ健康	川西緑台
廣内 駿汰	1	スポーツ健康	花巻東

### 徳島大学医学部

氏 名	学年	学 部	出身校
島田 光生			九州大学 部長
島田 光生			九州大学 監督
横山 友美	2	医 学 部	鹿児島中央 マネージャー
亀井 萌花	3	医 学 部	下関西 スコアラー
井村 拓海	5	医 学 部	福岡東
宮本 優志	5	医 学 部	姫路西
得津成次郎	3	医 学 部	桃山学院
若宮 蒼太	2	医 学 部	壱岐
長濱 拓夢	5	医 学 部	小野
竹治 至	5	医 学 部	福岡東
大野 陽	5	医 学 部	洛南
亀田 大喜	3	医 学 部	尾道北
東原 幸輝	3	医 学 部	岡山白陵
池宮 丈翔	2	医 学 部	清風南海
福本 優翔	2	医 学 部	徳島文理
中山 立揮	2	医 学 部	市原中央
古谷 俊徳	1	医 学 部	姫路西
阿部 真大	1	医 学 部	桃山
谷島 康平	5	医 学 部	岐阜
安藤 舜祐	3	医 学 部	高松
田中凜之介	3	医 学 部	東海
田部井智大	3	医 学 部	前橋
安藤 諒	2	医 学 部	甲陽学院
宮下 恭一	2	医 学 部	小野

### 日 本 大 学

氏 名	学年	学 部	出身校
瀧川 修吾			日本大学 部長
米崎 寛			日本大学 監督
杉山 智広			日本大学 コーチ
竹林聡一郎			日本大学 コーチ
菊地 紘輝	4	経 済	土浦日本大学 マネージャー
今井 瑠菜	4	経 済	日本大学鶴ヶ丘 スコアラー
渋谷 健吾	3	法	日本大学藤沢 トレーナー
阿部 豊	4	商	土浦日本大学
久保 純杜	4	文 理	千葉日本大学第一
高良 健悟	4	経 済	日本大学
足立 丈	3	文 理	日本大学豊山
竹川 葉流	2	スポーツ科	江戸川
赤岩稜太郎	1	法	日本大学明誠
廣田 樹大	1	商	長崎日本大学
畑 飛雄馬	1	文 理	土浦日本大学
川島 功聖	1	商	大垣日本大学
石田 玲央	4	スポーツ科	東海大学付属甲府
細田 晃誠	2	文 理	佐野日本大学
野村 柊吾	1	法	桐光学園
森 公人	4	法	日本大学豊山
小坂 雅治	4	理 工	日本大学第三
山本 創也	4	商	桜美林
小川 慶人	3	文 理	日本大学豊山
川越宏二郎	3	文 理	宮崎日本大学
滝口 一心	2	経 済	千葉日本大学第一
山口 瑠介	2	経 済	日本大学第二
吉田航太郎	1	危機管理	岡山学芸館
井上 開斗	1	経 済	福井商業
星 陽樹	1	スポーツ科	東日本国際大学附属昌平
半田 陸人	4	法	佐野日本大学
窪嶋 文哉	4	法	日本大学
谷口 健斗	4	文 理	宮崎日本大学

### 中 央 大 学

氏 名	学年	学 部	出身校
林 和生			中央大学 部長
小泉 友哉			中央大学 監督
新井 貴博			中央大学 コーチ
三橋 朋徳	4	経 済	八千代松陰 マネージャー
西岡 汐輔	3	商	佐賀商業 スコアラー
堀川 琉空	1	文	花巻東 トレーナー
田中 駿佑	4	商	大崎
木藤 忠宏	4	商	浦和学院
大山 北斗	3	商	興南

### 日本大学三崎町

氏 名	学年	学 部	出身校
羽田 翔			部長
辻 竜夫			監督
成 優	3	法	共立女子第二 マネージャー
中村 華	3	法	花咲徳栄 スコアラー
久保田亜衣	2	法	桐朋女子 トレーナー
佐藤 和輝	3	法	日本大学第一
和田 隆平	2	経 済	日本大学第二
岡本 真矢	2	経 済	市川東
佐用 康太	2	法	八王子
関川 昭太	4	法	土浦日大
亀井 理央	3	経 済	藤井
北野 寛太	3	法	日本大学鶴ヶ丘
大内 大翔	3	経 済	日本大学鶴ヶ丘



萩原 優太	2	法	日本大学豊山	町田 倖大	2	政治経済学部	早稲田大学庄高等学校	桑路 暖人	1	経営	東洋大姫路
豊田 航平	2	法	日本大学豊山	宮本 陸	1	文化構想学部	早稲田実業				
江森 帆飛	3	経済	佐野日大	高城 壮	1	人間科学部	早稲田佐賀				
橋野 義明	3	経済	一関第一	阿部 剛士	4	社会科学部	川和				
中神 慶伍	3	経済	愛知	納谷 健蔵	4	商学部	土浦日本大学				
菅田 英明	2	法	横須賀	小林 偉月	2	商学部	屋代				
小島 光稀	2	法	日本大学櫻丘	村上 翔祐	4	商学部	早稲田実業				
岩館 光希	2	経済	成城	平尾 晟登	4	教育学部	早稲田実業				
和田山翔斗	2	法	岩倉	笠井 駿汰	4	政治経済学部	早稲田大学庄高等学校				

## 法政大学

## 九州共立大学

氏名	学年	学部	出身校
正田 淳一			下関市立 部長
吉野 里菜	4	経済	星琳 マネージャー
弘中 那樹	4	スポーツ	北筑 スコアラー
西田 海斗	4	スポーツ	加治木
綾部 倖太	2	経済	長崎商業
本間光士郎	2	経済	東九州龍谷
宗 晃世	2	経済	大分
前田 大成	2	スポーツ	福工大城東
秋山 椋	1	スポーツ	開新
山本 航	1	スポーツ	九産大九州
前森 琉志	3	スポーツ	前原
中尾 皓亮	2	経済	宇部鴻城
中川 蔵太	2	スポーツ	三潯
麻生晋之祐	2	経済	北九州市立
出水 優雅	4	スポーツ	佐伯豊南
玉城 尚悟	4	経済	名護
知識 正幸	4	経済	川内商工
月足匠太郎	3	スポーツ	福島
飯田 還	3	経済	東筑紫学園
一松 昂志	3	スポーツ	東筑紫学園
池上 拓真	2	スポーツ	東海大福岡
永富 賢吾	2	スポーツ	雄城台
阿武晋ノ介	2	経済	長門
内田 尊	2	経済	高川学園
松原 杏吾	2	スポーツ	八幡
香野 湧志	2	スポーツ	自由が丘
竹川 隼哉	3	スポーツ	嘉徳
中杉 謙士	3	経済	常磐
畑石 竜成	3	スポーツ	筑紫台
石津 雄大	2	経済	大津緑洋
朝倉 颯斗	2	スポーツ	光陵
田中浩二郎	2	経済	瓊浦
内山 悠翔	1	経済	九産大九州

久保嶋真也	4	社会科学部	桐蔭学園
中澤勇之助	4	商学部	金光学園
長岡慶次朗	3	スポーツ科学部	豊多摩
讚岐 京一	2	教育学部	郡山
水野 修吾	2	人間科学部	相模原
八所 真皇	1	スポーツ科学部	早稲田佐賀
松永 賢三	4	スポーツ科学部	早稲田実業
鈴木 悠矢	4	スポーツ科学部	水城
岡田 和也	4	スポーツ科学部	國學院大學久我山
瀧澤 憲登	4	人間科学部	早稲田摂陵
塩尻 真生	3	文学部	早稲田実業
小柳 陽登	3	社会科学部	坂戸
中村 晃大	2	文化構想学部	鎌倉学園
角木 理生	1	政治経済学部	早稲田佐賀

## 京都産業大学

氏名	学年	学部	出身校
吉野 秋二			京都大学 部長
安永 光陽	4	法	三田学園 監督
石澤 勇介	4	法	花園 コーチ
西村 元希	4	経営	箕面自由学園 コーチ
大野 夏奈	4	法	大分 マネージャー
皆本 夏帆	4	経済	京都成章 スコアラー
泉 連	4	経営	乙訓
布施 晴大	4	経済	東山
河田 朋也	4	法	京都外大西
升田 陽大	3	経済	愛知
伊藤 蒼平	2	現代社会	葺合
前原 隼人	3	経営	岡山理科大学附属
脇倉 駿	3	法	金光学園
大牟田莉央之	2	生命科学	夢野台
山本 拓忠	4	国際関係	光泉カトリック
大竹 琉生	4	経済	洲本
田中 順基	4	経済	東山
増田 雄斗	4	経済	安来
西岡 大祐	3	経営	天理
児島 直希	3	現代社会	洛西
日野 竣介	3	経営	京都産業大学附属
菊本 大生	3	法	羽水
世取山悠太	3	経済	乙訓
辻 舜也	2	現代社会	山城
二俣 周平	2	現代社会	京都産業大学附属
垣本 大介	1	経済	若狭
大角 優心	1	外国語	如水館
宮田 怜	4	経済	京都産業大学附属
田口凜太郎	4	経営	姫路南
上村 駿斗	4	現代社会	須磨学園
岩崎 照英	3	現代社会	米子東
中西 健太	3	現代社会	狭山ヶ丘
山崎 生翔	2	経営	岡山理科大学附属
西浦 昇真	2	経済	東山
石丸 晟智	1	経営	龍谷大平安

## 早稲田大学

氏名	学年	学部	出身校
梁取 美夫			新津 部長
池田 訓久			浜松商業 監督
福田 圭一			早稲田実業 コーチ
蛭原 大河	4	スポーツ科学部	成城学園 コーチ
宮崎 玲太	4	スポーツ科学部	修道 マネージャー
池田 有矢	4	スポーツ科学部	名東 スコアラー
藤原 明音	4	スポーツ科学部	南山 トレーナー
松村 悠生	4	教育学部	川和
大澤 龍登	4	文化構想学部	星野
高橋 浩成	4	教育学部	早稲田実業
結城 健斗	2	人間科学部	NHK学園
杉山 恵琉	2	文化構想学部	早稲田実業
吉田 悠平	2	スポーツ科学部	川和

氏名	学年	学部	出身校
坂本 勝			法政大学 部長
本間 隆洋			法政大学 監督
寺中 陸人	4	人間環境	法政 コーチ
寺中 陸人	4	人間環境	法政 マネージャー
伊藤 駿河	2	社会	札幌第一 スコアラー
菅原 透和	4	スポーツ健康	盛岡第一 トレーナー
古川端晴輝	4	社会	花巻東
矢川 一騎	4	経済	法政
藤中 壮太	4	社会	鳴門
中野 颯太	3	経済	高崎健康福祉大学高崎
遠藤 優介	2	社会	日本大学藤沢
村越仁士克	2	経済	日本文理
河野 智輝	2	社会	土浦日本大学
阿部 颯太	1	社会	花巻東
神藤 大揮	1	社会	日本大学第三
近藤 礼旺	1	現代福祉	札幌第一
小原 捷平	3	社会	仙台育英学園
乗松 慶太	2	現代福祉	新田
小林 然	1	社会	花巻東
井岡 皇雅	4	現代福祉	高崎健康福祉大学高崎
須賀 椋也	4	現代福祉	新田
栗島 駆	4	経済	花咲徳栄
安藤 彩人	4	社会	明星
菊池 開斗	3	社会	花巻東
内田 遥己	3	人間環境	前橋商業
今井 伯	2	社会	法政大学第二
藤中 温人	2	社会	鳴門
菊池 一	2	スポーツ健康	札幌第一
城田 悠晴	1	社会	鳴門
沖坂 花道	4	社会	新潟明訓
関宮 楓馬	4	社会	静岡
石塚 利玖	4	スポーツ健康	法政
森 涼太	3	経済	三重
小澤 修	2	社会	花巻東
野口 央雅	2	経済	日本大学三島
岩谷 波瑠	1	経済	遊学館

## 関西大学

氏名	学年	学部	出身校
清水 智弘			広島大学大学院 部長
丸山 和大			関西大学 監督
大西 泰貴			関西大学 コーチ
白藤すみれ	4	政策創造	清教学園 マネージャー
川西 優奈	1	人間健康	三島 スコアラー
岐部 大凱	4	社会	清教学園
竹下 紘生	3	政策創造	北陸学院
葭安 凌	3	化学生命工	滝川
伊藤 脩太	3	社会	高松西
野村 健翔	3	化学生命工	関西大学第一
森本 将太	2	法	報徳学園
田中 大夢	1	システム理工	小野
柿沼 曙音	4	社会安全	藤嶺学園藤沢
福永 翔太	4	社会	光泉カトリック
中野 寛都	3	人間健康	神戸鈴蘭台
駒居 宗	1	商	光泉カトリック
福留 涼平	4	商	高田
古田 大輔	4	総合情報	三田学園

水島 拓務	4	システム理工	北須磨	今村 圭佑		コーチ	中村 魁志	1	経 済	滝川第二
西田 光汰	3	化学生命工	南陽	古家 佑樹		コーチ	岩谷 優	1	マネジメント	興國
橋本 昂来	3	社会安全	姫路南	杉浦古都子	4	理 工	豊川 マネージャー	1	経 済	滝川第二
永村 優吏	3	人間健康	奈良北	半田 幸輝	4	理 工	名古屋 スコアラー	4	文	須磨翔風
今村 優真	3	経 済	関西大学第一	増岡 諒起	4	法	名城大附属	4	経 営	甲南
山崎 大輔	2	商	洲本	柘植 大雅	3	経 済	名城大附属	3	文	社
奥山 楓騎	2	文	富士	松岡 功倫	3	法	日向	6	経 営	甲南
清水 蓮太	2	法	関西大学第一	松下 舜哉	3	法	愛工大名電	2	経 済	高松商業
福榮 陸	1	経 済	洲本	石川 将汰	3	法	星城	2	文	甲南
藤澤 駿平	4	政策創造	関西大学北陽	大塚 康平	2	農	名城大附属	2	経 営	西脇
日高 涼汰	4	経 済	三田学園	濱垣 快成	2	法	金沢	1	文	龍谷大平安
小松麟太郎	4	文	山田	丹羽 淳大	1	経 済	岐阜第一			
木下 立清	3	人間健康	報徳学園	永井 翔大	4	都市情報	大府			
松田 朋大	3	社 会	彦根東	松葉 蒼太	3	経 済	暁			
原澤 優吾	3	社会安全	桜井	宇野 拓磨	2	法	豊川			
佐竹 俊哉	2	総合情報	北陸	上道圭一郎	4	理 工	緑			
柳澤 颯	2	総合情報	京都外大西	山田 祥大	4	人 間	富田学園富田			

### 北星学園大学

### 九州大学

氏 名	学年	学 部	出身校
古賀 信也			部長
石橋 渡			監督
最相 凌佑	2	経 済	広島大学附属福山 コーチ
諏訪部修平	2	法	佐倉高 コーチ
羽岡 鈴菜	3	工	福岡高 マネージャー
綿谷 佳音	3	工	四日市 スコアラー
青木 悠真	4	理	加世田
谷口 源	3	工	唐津東
木村楓志朗	3	法	唐津東
山本 哲也	2	法	倉敷青陵
井上 雄陶	2	経 済	小倉
竹下 知希	2	経 済	青雲
中原悠士郎	3	法	八代
寺尾 拓真	3	工	益田
竹内 駿輔	1	理	伝習館
浅尾 歩輝	3	工	筑紫丘
井伊 崇太	3	工	宇部
佐伯 直哉	3	工	筑紫丘
秦 隆馬	3	工	成田
園田 遥人	2	工	加古川西
一ノ宮 慧	2	経 済	修猷館
武澤 颯大	2	経 済	大分上野丘
宮原 陸聡	2	工	倉敷青陵
井丸 創太	2	工	四日市南
原田 健人	1	工	松江南
佐々木 駿	4	理	北海道科学大
柴田 光貴	4	文	城南
森 健介	3	工	新宮
樋口 雄太	3	工	修猷館
丹羽 俊輔	3	経 済	西春
原 弘陽	3	農	熊本学園大付属
小澤 輝	2	工	倉敷青陵
羽野 竜也	2	工	熊本
幸恵 海翔	2	農	熊本
中村 聖翔	1	経 済	城南
前田 朝日	1	経 済	名古屋

### 甲南大学

氏 名	学年	学 部	出身校
飯尾 晴陽	2	理 工	朝夷名 樹
朝夷名 樹	2	経 済	宇都宮成聡
宇都宮成聡	2	経 済	高橋 凜
高橋 凜	1	法	諫山 拓海
諫山 拓海	4	法	小出 智也
小出 智也	4	法	堀川 双
堀川 双	4	経 済	森下 優吾
森下 優吾	3	経 営	山月 研翔
山月 研翔	3	経 営	小川倫久人
小川倫久人	3	経 済	蒔田 光希
蒔田 光希	3	経 営	金安 歩
金安 歩	3	理 工	清水 友睦
清水 友睦	2	経 済	松山 伯
松山 伯	1	経 営	
西村 順二			神戸大学 部長
尾崎 真哉			甲南大学 監督
王子 喜章			甲南大学 コーチ
玉木 健一			甲南大学 コーチ
貴島 杏	4	経 済	桜塚 マネージャー
植田さくら	3	経 営	神戸甲北 スコアラー
前村 健斗	4	法	興國
勝股 巧海	4	経 済	社
前田 恭佑	4	法	育英
後藤 仁	3	経 済	姫路南
行吉真ノ介	3	経 営	甲南
蒔田耕太郎	3	経 済	明石商業
大杉聡太郎	2	経 済	甲南
宮武 暖和	1	法	高松商業
芝原 侑汰	4	知能情報	宝塚
守屋藤次郎	3	経 営	井原
宮川 夢亜	3	経 済	社
小田 隼人	4	経 済	甲南
波多野悠大	4	文	神戸弘陵学園
岡 春輝	4	文	宝塚
駒居進次朗	3	法	姫路南
勝股 優太	2	文	社
森田 銀河	2	経 営	豊島
伊藤 駿希	1	経 済	六甲アイランド
寺岡 祥汰	1	経 済	高砂南

### 名城大学

氏 名	学年	学 部	出身校
萩野 貴史			部長
樋口 義博			監督

氏 名	学年	学 部	出身校
島田 桂子			北星学園大学 部長
山本 芽生	4	文	札幌真寒 マネージャー
榊 瑠奈	3	経 済	札幌真寒 スコアラー
小松 陽太	3	経 済	遠軽
荒川 大育	3	経 済	北星学園大学附属
倉島 大空	3	経 済	北星学園大学附属
川村 龍平	2	経 済	札幌平岸
四條 陽介	1	経 済	北星学園大学附属
栗谷 武蔵	1	経 済	札幌第一
泉 幸実	1	経 済	北星学園大学附属
本田優一郎	3	文	北星学園大学附属
東方 李宮	2	経 済	北星学園大学附属
梶 駿介	3	経 済	北星学園大学附属
塚田 陽斗	3	経 済	北星学園大学附属
山田 雄太	3	文	とわの森三愛
川本 優	2	経 済	とわの森三愛
中西 沈樹	2	経 済	登別青嶺
富田 蒼	2	経 済	札幌平岸
金山祐太郎	1	経 済	札幌国際情報
大橋 康汰	1	経 済	クラーク記念国際
薄井作太郎	4	文	札幌国際情報
津門 祐貴	3	経 済	西宮今津
吉井 太一	3	経 済	旭川永嶺
塚本 哲也	3	文	北星学園大学附属
宮川 将大	3	経 済	北星学園大学附属
横山 紘士	2	経 済	札幌平岸
後藤 夏佑	2	経 済	札幌国際情報
鈴木 夢叶	1	社会福祉	北星学園大学附属
神 竣也	1	経 済	札幌国際情報

### 九州産業大学

氏 名	学年	学 部	出身校
奥村 浩正			日本体育大学 部長
奥村 浩正			日本体育大学 監督
吉村 南杜	4	人 間 科	香椎 コーチ
藤岡 優斗	3	人 間 科	北九州市立 コーチ
前田 楓	4	商	鹿島 マネージャー
山方 朋佳	4	人 間 科	精華女子 スコアラー
井上 浩			福岡工業大学 トレーナー
槌田 将大	4	地域共創	福岡工業
山本 優太	4	人 間 科	糸島
福田裕汰朗	4	商	九産大九産
椋木 翔太	4	商	星琳
秀島 優人	3	経 済	佐賀学園
本多 岳	2	商	大崎
田中 翔	2	経 済	東福岡
安河内謙介	1	商	古賀竟成館

大橋 律輝	1	商	大崎
内海 元太	4	商	大崎
森 将太郎	4	商	星琳
柳原 亮太	4	人間科	香椎
岩内 颯大	1	人間科	長崎商業
城戸 駿利	4	人間科	東福岡
三浦 颯史	4	理工	防府商工
川鍋 怜皇	4	人間科	長崎日大
秦 雄大	3	人間科	東福岡
大樂院弘盛	2	理工	鹿町工業
太田慎之介	2	理工	星琳
上津原崇瑠	2	経済	筑陽学園
角田 匡祐	2	経済	星琳
金子 万莉	1	人間科	飯塚
兒玉 晃征	1	人間科	鳥栖商業
野中 京介	4	経済	西日本短期大学附属
伊志嶺拓磨	4	人間科	八重山
川面 翔太	4	芸術	九産大九産
西村 優輝	4	経済	育徳館
吉村航之介	3	人間科	香椎
柴田 琉希	3	人間科	筑陽学園
北原 昂明	1	人間科	三養基

### 東海大学九州

氏名	学年	学部	出身校
高倉 智之			部長
平川敬二郎			監督
上田 崇人			コーチ
川端 昂平			コーチ
久保山祥子	3	農	鎌大群 マネージャー
岩永優津希	3	農	大分雄城台 スコアラー
坂園 昭任			トレーナー
鈴木 涼介	3	農	東海大浦安
皆川 健太	3	文理融合	島根中央
日高 颯太	2	農	錦江湾
立川 稔己	2	農	東海大星翔
幾田 海斗	1	農	東海大浦安
入江 大志	4	経営	東海大福岡
田中 佑樹	3	農	下松
川原 大弥	4	経営	東海大福岡
稲益 蓮	4	経営	東海大福岡
北野 湧也	3	文理融合	専大玉名
塚本 頼輝	2	文理融合	熊本商業
三笠航乃佑	1	文理融合	東海大星翔
濱砂光太郎	1	農	高鍋農業
上野 響	1	文理融合	熊本西
福里 佳夏	4	経営	興南
横瀬 大樹	4	経営	リンフィールドカレッジ
仮屋壮一郎	3	文理融合	鹿児島
鈴木 直樹	3	農	金光大阪
小島 聡真	2	文理融合	東海大星翔
仲尾 尚留	2	文理融合	首里東
園田陽々希	1	農	熊本農業
武田 直樹	1	農	府立農芸
井手真那斗	1	農	嘉徳総合

土屋真之介	4	経営	明治大学付属八王子
宇津木一朗	4	経営	川越東
福田 竜大	4	商	鎌倉学園
金野慎之介	4	政治経済	明治大学付属中野
内田 昂希	4	政治経済	明治大学付属中野
高橋 功久	4	政治経済	一宮
前國藤海斗	3	政治経済	明治大学付属中野
古澤 環	3	法	東北学院
成田 昌司	2	政治経済	明治大学付属明治
鳥越駿太郎	2	政治経済	桜美林

### 東北学院大学

氏名	学年	学部	出身校
遠藤 隆幸			中央大学 部長
伏見 善成			東北学院大学 監督
荒井 晶			東北学院大学 コーチ
千葉 勝平	4	教養	東北学院 コーチ
島崎 碧葉	3	経済	東北 マネージャー
井坂 美遥	2	経営	多賀城 スコアラー
高橋 和哉	4	教養	利府
熊本 裕人	4	経済	利府
小野 叶夢	4	工	白石工業
邊見 尚汰	3	経済	利府
畑中 雄太	2	地域総合	仙台南
池田 翔	2	経営	柴田
中川陽市郎	2	経済	仙台南
日下 裕翔	2	経済	柴田
播摩 智也	2	地域総合	花巻東
伊藤 悠	1	地域総合	聖和学園
郷右近 颯	4	教養	利府
工藤 修也	3	経済	秋田西
鈴木 樹	2	文	高田
高橋 幸希	2	地域総合	日本ウェルネス宮城
田中 稜真	4	経営	能代松陽
佐藤 圭悟	4	経済	仙台商業
米倉 希胤	3	経済	仙台育英
佐藤 永遠	3	教養	柴田
村上 耀瞳	3	経営	仙台商業
阿波 唯斗	2	経営	仙台商業
万城目琳久	1	経済	利府
武藤 就貴	1	地域総合	仙台城南
高橋 大河	4	経済	泉松陵
伊達 陽太	3	経営	名取北
柳沢 友哉	3	経営	仙台商業
若生 哉依	2	地域総合	専修大学北上
高橋 佳大	2	経営	盛岡大学付属
山内 海聖	1	地域総合	聖和学園
本田 寛明	1	経営	利府
熊田 翼	1	人間科学	仙台育英

### 明治大学

氏名	学年	学部	出身校
町田 一兵			部長
河村 光治			土浦日本大学 監督
前田 哲郎			相川 コーチ
渡邊 雄太	4	政治経済	本庄東 コーチ
中川 結里	4	文	南平 マネージャー
和田みなみ	4	商	明治大学付属明治 スコアラー
田村 陽大	4	農	花巻東
近藤 史矩	4	経営	札幌第一
松浦 寿和	4	法	明治大学付属八王子
小磯 孝平	3	政治経済	日本大学第二
森 慎之介	3	商	佼成学園
深瀬 暖人	2	経営	三島南
雨宮 佑貴	1	総合数理	甲府西
伊藤 彩斗	1	経営	土浦日本大学
浅田 真樹	1	法	宇部鴻城
吉原 瑠人	4	法	仙台育英学園
亘翔 太朗	2	理工	大分上野丘
中村 立希	2	経営	明治大学付属八王子
安藤 朗	4	政治経済	日本大学第二
吉川 千晴	4	商	西武学園文理
相川幸太郎	4	政治経済	昭和
山田 聖和	3	農	東海大学菅生
満田 悠生	3	経営	中京大学付属中京
河野 壮希	3	経営	明治大学付属八王子
鈴木 朝陽	2	法	三重
佐藤 秀栄	2	政治経済	明治大学付属明治

# 清瀬杯第56回全日本大学選抜準硬式野球大会

会期：2024年8月31日(土)～9月4日(水)

予備日9月5日(木)

会場：札幌市円山球場、麻生球場

野幌総合運動公園硬式野球場、千歳市民球場

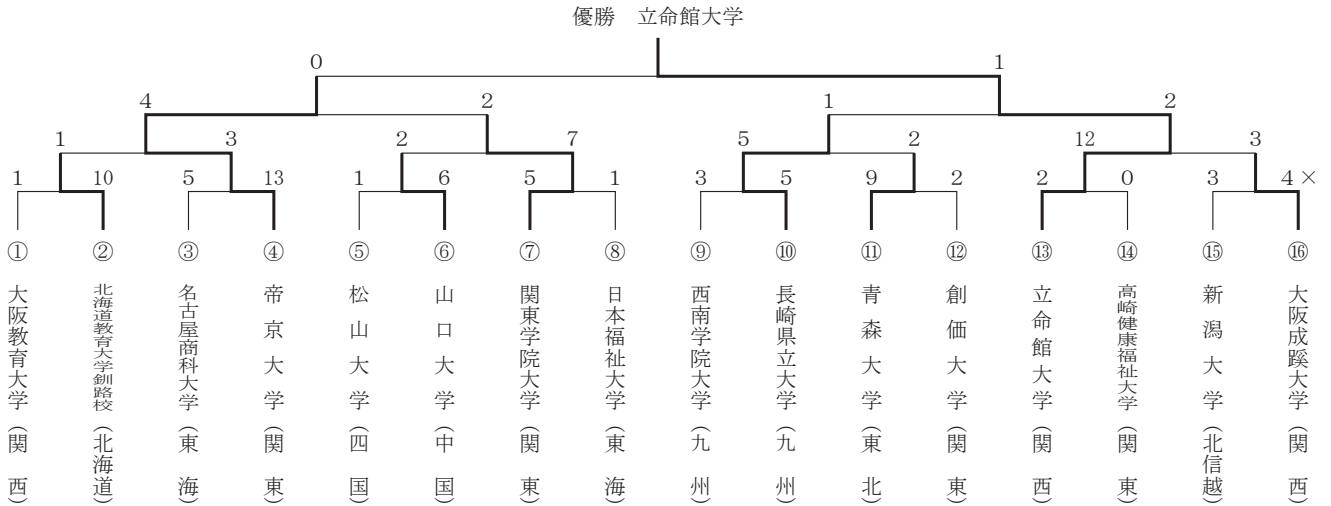

◎2024年9月1日 札幌市円山球場

第1試合 開始時刻9:57 終了時刻12:25

大阪教育大学 100000000 | 1

北海道教育大学釧路校 00060022x | 10

(大教) 吉田・千葉・前田・杉本・端野一岩田

(釧教) 小川一佐藤

☆二塁打 山崎 (釧)

大阪教育大学	打	安	点	振	球
(中)	渡部 寛斗	5	1	0	0
(遊)	橋本 清右	3	1	0	2
(左)	松尾 美門	5	0	0	1
(三投)	端野 宏紀	4	0	0	1
(捕)	岩田 一真	3	2	1	0
(指三)	高原 大聖	4	1	0	3
(一)	結城 壮琉	3	0	0	1
(右)	白川 遥翔	3	0	0	1
打	中西 海太	1	0	0	1
(二)	和田 昌丈	3	1	0	1
打	奥野 辰樹	1	0	0	0
計		35	6	1	9

投手	回	打	安	三	四	責
吉田 響平	3	1/3	18	4	1	2
千葉 康生	1	2/3	6	1	2	0
前田 哲平	2	10	0	1	2	2
杉本 大輝	1/3	4	2	1	1	2
端野 宏紀	2/3	2	0	0	0	0

北海道教育大学釧路校 打 安 点 振 球

(中)	木村 柊斗	5	2	1	0	0
(二)	山口 隼	3	0	0	2	2
(三)	平木 湧也	5	0	1	0	0
(右)	北館 琉雅	5	0	0	0	0
(一)	小林 怜央	3	1	2	1	1
(指)	小丹枝陸也	3	1	1	0	1
(遊)	山崎亮太郎	4	1	2	1	0
(捕)	佐藤 真	3	0	0	1	1
(左)	田村 尚大	4	2	2	0	0
計		35	7	9	5	3

投手 回 打 安 三 四 責

小川 天士 9 39 6 9 4 1

(戦評) 大教大は初回、釧教大先発の小川を捉え、1点を先制。しかし、釧教大は4回に一挙6点を入れ逆転すると、先発小川が162球の熱投で完投し、勝利を掴んだ。



◎2024年9月1日 札幌市円山球場

第2試合 開始時刻13:21 終了時刻16:27

帝京大学 000300082 | 13

名古屋商科大学 000100040 | 5

(帝京) 宮島・高橋 (一) 一倉田

(名商) 松下・山田 (聖)・彦坂・吉田一三木

☆本塁打 坂本 (帝)

☆三塁打 倉田 (帝)

☆二塁打 佐藤2・青木 (帝)

船井 (名)

帝京大学	打	安	点	振	球
(遊)	牧 大誠	5	2	0	1
遊	平川 裕都	0	0	0	0
(中)	倉本 宗汰	4	2	0	1
走	上條 大河	0	0	0	0
中	高橋 諒	0	0	1	0
右	下高 大輝	0	0	1	0
(三)	橋本 恭平	7	2	2	2
(二)	佐々木勇太	5	2	0	2
走二	森 泰河	0	0	0	0
(指)	坂本 拓海	6	1	2	2
(左)	佐藤 凜弥	5	3	1	0
左	湯田 武児	0	0	0	0
(右中)	青木 裕大	5	3	2	1
(捕)	倉田 修吾	5	3	3	1
(一)	小川 壘	4	2	0	0
計		46	20	12	10

投手	回	打	安	三	四	責
宮島 英輔	7	26	4	5	1	1
高橋 一斗	2	12	3	0	1	4

名古屋商科大学	打	安	点	振	球
(三) 白井 奎伍	5	1	0	2	0
(右) 松木 隆盛	3	1	0	0	1
(中) 富田 翔伍	3	1	0	0	1
(指) 山田 聖将	3	0	0	0	0
打指 國本 拓也	1	1	2	0	0
(捕) 三木 滉大	4	1	0	1	0
(二) 船井 琉星	3	2	2	0	0
(左) 山内 權	2	0	0	0	0
打 横川 拓哉	1	0	0	0	0
左 安藤 貴大	1	0	0	0	0
(一) 丹下 皓太	2	0	0	1	0
打 梅村 哲平	1	0	0	0	0
一 塚本 理久	1	0	0	0	0
(遊) 渡邊 悠斗	2	0	0	1	0
打 阿久津人羽	1	0	0	0	0
走遊 村上 寛大	0	0	0	0	0
打 佐藤 雄太	1	0	0	0	0
計	34	7	4	5	2

投手	回	打	安	三	四	責
松下 未来	7 2/3	32	10	9	0	3
山田竜友将	1/3	3	2	1	0	2
彦坂 領	0	6	3	0	3	6
吉田 幸生	1 2/3	11	5	1	1	2

(戦評) 帝京大は4回に3点を先制すると8回にも8点を加え試合を決めた。名商大も粘りを見せ、10点差で迎えた8回に4点を返すも及ばなかった。



©2024年9月1日 野幌総合運動公園硬式野球場  
第1試合 開始時刻9:55 終了時刻13:03

松山大学	000010000	1
山口大学	00201030x	6
(松山) 今村・芦谷・金本-酒井・藤原		
(山口) 藤田・兼本-杉山・三宅		

松山大学	打	安	点	振	球
(遊三) 正木 一字	2	0	0	0	2
三 三木 真	1	0	0	0	0
(三遊) 前原 陸人	3	1	0	0	0
打 楠本 晟也	1	0	0	0	0
(中) 山本 皓葉	4	1	0	1	0
(指投) 芦谷 雄大	2	1	0	0	1
右 藤田 悠生	1	0	0	1	0
(一) 國方 琉聖	3	0	0	1	1
一 岡田 陽照	0	0	0	0	0
(左) 田坂 昌大	2	0	0	1	2
(捕) 酒井 翔成	1	0	0	0	0
捕 藤原 将汰	3	1	0	1	0
(右投) 金本進之介	3	0	0	0	1
(二) 矢田 佑成	3	1	0	0	0
打 野田 知弥	1	0	0	0	0
計	30	5	0	5	7

投手	回	打	安	三	四	責
今村 孔紀	3 2/3	20	3	1	7	2
芦谷 雄大	3	18	5	1	4	4
金本進之介	1 1/3	7	1	0	2	0

山口大学	打	安	点	振	球
(三) 佐藤 和樹	2	2	1	0	3
(二) 中村 皆斗	2	1	1	0	2
(指) 田中洸太郎	4	1	1	1	1
(一) 加藤 雅大	4	1	0	0	1
一 山本 宇宙	0	0	0	0	0
(中) 鈴木 敬	1	0	0	1	1
打右 中村 隼人	3	1	0	0	0
(遊) 林 慎太郎	1	0	1	0	3
(右中) 酒匂 桜世	2	1	0	0	2
打右 今重 健人	1	1	0	0	0
走 上田 紘之	0	0	0	0	0
中 日本 竜馬	0	0	0	0	0
(捕) 杉山 瑛紀	2	0	0	0	0
打右 横山聡太郎	0	0	1	0	0
捕 三宅亮太朗	2	0	0	0	0
(左) 熊谷 海斗	5	1	1	0	0
計	29	9	6	2	13

投手	回	打	安	三	四	責
藤田 悠作	5	22	4	3	4	1
兼本 紘	4	16	1	2	3	0

(戦評) 3時間を超える熱戦は、山口大が7回の連打と好救援により勝利した。

©2024年9月1日 野幌総合運動公園硬式野球場  
第2試合 開始時刻13:40 終了時刻16:26

関東学院大学	000000041	5
日本福祉大学	000000010	1
(関学) 和田・中原・山口-片山		
(福祉) 足達・黒田-大庭		
☆二塁打 印部 (関)		

関東学院大学	打	安	点	振	球
(指) 湯地 俊真	5	2	0	1	0
(遊) 印部 颯汰	5	1	1	1	0
(二三) 美登 祐介	4	1	1	1	1
(中左) 大井 朝日	3	1	0	0	2
(一) 早瀬 嵩良	1	0	0	0	1
走 栗田 凌久	0	0	0	0	0
二 高橋 琉吉	2	0	0	0	0
(左) 水野 陽亮	3	1	0	1	0
右 阿部 竜牙	0	0	0	0	1
(三一) 金城 颯弥	3	0	1	0	0
(捕) 片山 嘉月	3	0	0	0	1
(右) 原口 陽多	2	0	0	0	1
中 飯田 陸翔	1	0	0	1	0
計	32	6	3	5	7

投手	回	打	安	三	四	責
和田 大武	7	28	1	2	7	0
中原 一颯	1	5	2	1	1	1
山口 将吾	1	3	0	0	0	0

日本福祉大学	打	安	点	振	球
(中) 佐藤 龍人	2	0	0	0	2
(二) 高橋 孔葉	3	1	0	0	1
(一) 花田 琉来	2	0	0	0	2
(右) 宮下 弥匡	4	2	0	0	0
(遊) 松元 魁星	2	0	1	0	0
(指) 佐々木将太	4	0	0	1	0
(左) 古川 涼太	3	0	0	1	1
(捕) 大庭 立己	1	0	0	1	1
打 中村 圭吾	1	0	0	0	0
(三) 内村 健志	2	0	0	0	1
打 草野 智博	1	0	0	0	0
計	25	3	1	3	8

投手	回	打	安	三	四	責
足達 令侍	7 1/3	31	3	4	6	4
黒田 涼太	1 2/3	10	3	1	1	1

(戦評) 両チームの好投、好守備により緊迫した試合展開で7回まで無得点のまま進み、8回、関学大が長打などで4点を奪い、試合を決めた。



©2024年9月1日 札幌市麻生球場

第1試合 開始時刻9:58 終了時刻13:05

長崎県立大学 0000300002 | 5  
西南学院大学 0010010010 | 3

(延長10回)

(長崎) 出口-浦

(西南) 久保(ち)・亀田・松岡・久保(ち)

-柴田

☆二塁打 浦・二之宮・角(長)

尾林(西)

長崎県立大学	打	安	点	振	球
(中)	市野 輝	5	2	0	0
(捕)	浦 隆紋	5	4	1	0
(一)	大澤慶太郎	4	1	0	1
(左)	藤村 健吾	4	1	0	0
(三)	二之宮瑛人	4	1	1	0
(遊)	角 拓磨	4	1	0	0
(二)	荒木 颯太	4	0	0	0
(指)	坂本 皓一	4	2	0	0
(右)	吉富 侑希	4	2	0	0
計		38	14	2	1

投手	回	打	安	三	四	責
出口 勝太	10	44	8	8	6	3

西南学院大学	打	安	点	振	球
(遊二)	時田 拓夢	3	0	0	2
(二)	井上 響	3	0	0	1
投	亀田 遥士	1	0	0	0
打	中村 太陽	1	0	0	0
投	松岡 翼	0	0	0	0
(投遊)	久保 公祐	5	1	0	0
(右)	尾林 公誠	3	1	1	1
(三)	大浦 優斗	4	3	1	0
(一)	佐藤 司章	5	1	0	1
(左)	本城 琢弥	3	1	0	0
走	山添 良樹	0	0	0	0
左	野口 伊藤	1	1	0	0
走	平吉幸二郎	0	0	0	0
左	濱口 祐介	1	0	0	0
(捕)	柴田 剛志	5	0	1	1
(中)	井上 大誠	3	0	0	2
計		38	8	3	8

投手	回	打	安	三	四	責
久保 公祐	5	24	7	1	0	0
亀田 遥士	5	16	7	0	2	3

(戦評) 西学大が先制するも、長県大が長打などで3点を取り逆転。西学大が9回に追いつき、タイブレークに持ち込むが、長県大が5-3で勝利した。



©2024年9月1日 札幌市麻生球場

第2試合 開始時刻13:48 終了時刻16:21

創価大学 001000001 | 2  
青森大学 10403001x | 9

(創価) 齊藤・崎坂・森・橘-菊井

(青森) 石田・工藤・内山-佐々木

☆本塁打 千葉(青)

☆二塁打 佐々木2(青)

創価大学	打	安	点	振	球
(遊投)	橘 脩耶	5	1	0	0
(三遊)	松本 晃	4	1	0	1
(中投中)	崎坂 俊介	4	0	0	0
(一)	坂田 歩哉	4	2	1	0
(捕)	菊井 翼	3	0	0	1
(左)	材木 寛大	2	1	0	0
左	廣田 正樹	1	0	0	1
(指)	屋敷 英介	1	0	0	0
中投	森 和輝	1	0	0	1
三	大塚 正樹	2	1	0	1
(右)	重岡 悠	4	0	0	1
(二)	横田 開	3	2	1	0
計		34	8	2	5

投手	回	打	安	三	四	責
齊藤 晋作	2 1/3	15	5	0	2	5
崎坂 俊介	2 1/3	10	4	0	1	3
森 和輝	1/3	5	1	1	2	0
橘 脩耶	3	17	1	1	6	1

青森大学	打	安	点	振	球
(中)	飯田 卓未	3	2	1	0
(遊)	相馬 意織	4	1	0	0
(指)	長谷川友哉	4	1	1	1
(三二)	櫻井 頌大	5	1	1	0
(一)	埜見 颯汰	3	1	0	0
(右)	千葉 悠真	5	3	4	0
(左)	成田庄一郎	4	0	0	1
(捕)	佐々木 輝	5	2	0	0
(二三)	鳥谷部裕也	3	0	0	0
計		36	11	7	2

投手	回	打	安	三	四	責
石田 龍星	5	20	6	1	0	1
工藤 翔馬	3	10	1	2	0	0
内山 京吾	1	7	1	2	3	1

(戦評) 同点で迎えた3回、青森大は長打など連打で4点を取り、主導権を握り、本塁打で試合を決めた。創価大も最終回に好機を作るなど粘るも及ばなかった。



©2024年9月1日 千歳市民球場

第1試合 開始時刻9:57 終了時刻12:15

高崎健康福祉大学 000000000 | 0  
立命館大学 10100000x | 2

(高健) 生井・橋本-高橋

(立命) 西島・田口-生田

高崎健康福祉大学	打	安	点	振	球
(二)	小山 大介	4	0	0	0
二	石関 泰智	0	0	0	0
(三)	庭野 辰也	3	1	0	0
(右)	樽見 翔央	4	1	0	0
(左)	大竹 雄斗	1	0	0	0
(遊)	長谷川 詢	4	0	0	0
(一)	若林 弦希	4	0	0	3
(指)	櫻井 暢彦	3	1	0	0
打	田島 碧人	1	0	0	0
(捕)	高橋 春斗	4	0	0	1
(中)	磯 泰成	3	0	0	1
計		31	3	0	5

投手	回	打	安	三	四	責
生井 壮汰	6	28	6	2	5	2
橋本 尊	2	9	1	2	3	0

立命館大学	打	安	点	振	球
(左)	池田 悠馬	2	0	0	0
打	大村虎汰朗	1	0	0	1
左	上林 亮太	0	0	0	0
打	安住 元輝	1	0	0	0
中	細川淳之介	0	0	0	0
(二)	大森 理巧	3	1	0	0
(遊)	津脇 大輔	2	2	1	0
(一)	岡田 蒼司	4	2	1	1
(指)	駒井 裕大	4	1	0	0
(中左)	手嶋 啓翔	3	1	0	0
(三)	長谷 杏樹	3	0	0	1
(捕)	生田慶三郎	4	0	0	0
(右)	三浦 仁	1	0	0	1
計		28	7	2	4

投手	回	打	安	三	四	責
西島 宗汰	8	30	3	3	3	0
田口 紘靖	1	5	0	2	1	0

(戦評) 両チームともミスが少なく締まったゲーム展開となった。立命大は足を使った攻撃で序盤から得点圏にランナーを進め、少ないチャンスを活かした。

©2024年9月1日 千歳市民球場  
 第2試合 開始時刻12:57 終了時刻15:30  
 新潟大学 000000030 | 3  
 大阪成蹊大学 000000112x | 4  
 (新潟) 阿部・佐藤一酒井  
 (成蹊) 渡邊・下山一澤田  
 ☆二塁打 水谷(成)  
 岩崎(新)

新 潟 大 学	打	安	点	振	球	
(二)	梶原 彩人	4	3	0	0	0
(右)	前田 颯斗	3	1	0	1	1
(左)	鶴飼 元樹	3	0	0	1	0
打	齋藤 士道	1	0	0	0	0
走左	小林 舜	0	0	0	0	0
(一)	岩崎 拓真	4	1	3	2	0
(指)	江角 向陽	4	1	0	1	0
(三)	沼田 浩務	4	0	0	0	0
(遊)	遠藤 翼	3	0	0	1	1
(捕)	酒井 健志	4	0	0	0	0
(中)	浅野 真生	4	2	0	0	0
計		34	8	3	6	2

投 手	回	打	安	三	四	責	
阿部 寧流	7	27	4	6	2	2	
佐藤 拓人	1	2/3	10	1	1	3	2

大 阪 成 蹊 大 学	打	安	点	振	球	
(指)	長網 柊弥	5	1	1	1	0
(捕)	澤田 耀祐	2	0	0	0	2
(左一)	児玉 直也	4	1	0	1	0
(遊左)	西谷 琉希	4	0	1	1	0
(一三)	水谷 晃大	4	1	0	2	0
(二)	福間 大介	3	0	0	0	1
(右)	小栗 颯人	2	1	1	0	2
(中)	島本 健大	4	0	0	2	0
(三)	加藤 大雅	2	0	0	0	0
打	東出 大輝	1	1	0	0	0
走三遊	田原 拓実	0	0	0	0	0
打	上原 航平	1	0	1	0	0
計		32	5	4	7	5

投 手	回	打	安	三	四	責
渡邊裕貴弥	8	32	8	6	1	3
下山浩太郎	1	4	0	0	1	0

(戦評) 両チームとも初回からリズムのいい打たせて取るピッチングと硬い守備でアウトの山を築いた。9回、成蹊大は守備の乱れからチャンスを作り、サヨナラ勝利をおさめた。



©2024年9月2日 札幌市麻生球場  
 第1試合 開始時刻9:55 終了時刻12:39  
 帝京大学 100000200 | 3  
 北海道教育大学釧路校 000000010 | 1  
 (帝京) 渡辺・小石川・林一倉田  
 (釧教) 野口・平山・北館一佐藤  
 ☆二塁打 牧・佐々木・坂本・小川(帝)  
 山崎・佐藤2(釧)

帝 京 大 学	打	安	点	振	球	
(遊)	牧 大誠	2	2	1	0	2
(中)	倉本 宗汰	5	2	0	1	0
(三)	橋本 恭平	5	0	0	1	0
(二)	佐々木勇太	3	1	0	0	1
(指)	坂本 拓海	4	1	0	0	0
(左)	佐藤 凜弥	4	0	0	0	0
(右)	青木 裕大	1	1	0	0	2
走	上條 大河	0	0	0	0	0
右	高橋 諒	1	0	0	0	0
(捕)	倉田 修吾	4	1	0	0	0
(一)	小川 壘	4	1	1	0	0
計		33	9	2	2	5

投 手	回	打	安	三	四	責
渡辺蒼々紀	7	27	8	7	0	0
小石川朋矢	1	5	2	0	0	1
林	1	5	1	2	0	0

北 海 道 教 育 大 学 釧 路 校	打	安	点	振	球	
(中)	木村 柊斗	5	1	0	1	0
(二)	山口 隼	4	2	0	1	0
(三)	平木 湧也	4	1	0	1	0
(右投)	北館 琉雅	4	1	1	0	0
(一)	小林 怜央	4	1	0	1	0
(指)	小丹枝陸也	3	0	0	1	0
右	板垣 青空	0	0	0	0	0
打	結城 遼	1	0	0	1	0
(遊)	山崎亮太郎	4	1	0	2	0
(捕)	佐藤 真	4	4	0	0	0
(左)	田村 尚大	3	0	0	1	0
計		36	11	1	9	0

投 手	回	打	安	三	四	責
野口 義貴	5	20	5	0	2	1
平山 楓弥	2	10	3	1	1	2
北館 琉雅	2	9	1	1	2	0

(戦評) 初回、帝京大が連打で好機を作り先制。2回以降は互いに好機を作るも無得点で試合が進んだ。7回、帝京大が2点を追加、釧教大は8回に1点を返すも及ばなかった。



©2024年9月2日 札幌市麻生球場  
 第2試合 開始時刻13:22 終了時刻15:25  
 関東学院大学 204001000 | 7  
 山口大学 100100000 | 2  
 (関学) 山口・松原一片山  
 (山口) 濱岡・藤田一杉山  
 ☆二塁打 美登(関)

関 東 学 院 大 学	打	安	点	振	球	
(指)	湯地 俊真	4	2	1	0	0
打指	栗田 凌久	1	0	0	0	0
(遊)	印部 颯汰	4	0	0	0	1
(二)	美登 祐介	4	2	1	0	1
(中左)	大井 朝日	4	1	1	0	1
(一)	早瀬 嵩良	2	0	0	1	1
(左)	水野 陽亮	2	1	1	0	0
打	小柳 敦	1	0	0	0	0
左	竹内 祐太	1	0	0	0	0
中	飯田 陸翔	0	0	0	0	0
(三)	金城 颯弥	4	1	0	0	0
(捕)	片山 嘉月	4	1	1	0	0
(右)	原口 陽多	4	2	0	0	0
計		35	10	5	1	4

投 手	回	打	安	三	四	責
山口 将吾	7	27	3	5	2	2
松原 悠斗	2	10	2	4	2	0

山 口 大 学	打	安	点	振	球	
(三)	佐藤 和樹	5	2	0	1	0
(二)	中村 皆斗	3	0	0	1	0
(指)	田中洸太郎	4	1	1	2	0
(一)	加藤 雅大	2	0	0	0	2
(中)	鈴木 敬	3	0	0	0	0
右	中村 隼人	1	0	0	0	0
(遊)	林 慎太郎	4	1	1	1	0
(右中)	酒匂 桜世	4	1	0	1	0
(捕)	杉山 瑛紀	2	0	0	2	1
打	横山聡太郎	0	0	0	0	1
(左)	熊谷 海斗	4	0	0	1	0
計		32	5	2	9	4

投 手	回	打	安	三	四	責	
濱岡 琉生	2	2/3	18	6	0	3	6
藤田 悠作	6	1/3	22	4	1	1	1

(戦評) 初回から互いに好機を作り、両チームとも得点。その後関学大は3回に打者一巡の猛攻で4点を追加し、勝利した。

©2024年9月2日 札幌市円山球場

第1試合 開始時刻10:00 終了時刻12:34

長崎県立大学 400100000 | 5  
青森大学 000002000 | 2

(長崎) 渡邊一浦

(青森) 工藤(翔)・石田・長谷川一佐々木

☆二塁打 埴見(青)

長崎県立大学	打	安	点	振	球
(中)	市野 輝	6	1	0	1 0
(捕)	浦 隆紋	4	2	0	1 1
(一)	大澤慶太郎	5	2	0	0 0
(左)	藤村 健吾	5	0	0	1 0
(三)	二之宮瑛人	5	0	0	1 2
(遊)	角 拓磨	3	0	1	0 1
(二)	荒木 颯太	4	2	1	1 0
(指)	坂本 皓一	2	0	0	1 1
(右)	吉富 侑希	4	2	1	1 0
計		38	9	3	7 5

投手	回	打	安	三	四	責
渡邊 優斗	9	39	6	3	6	2

青森大学	打	安	点	振	球
(中左)	飯田 卓未	3	0	0	0 2
(遊)	相馬 意織	3	0	0	0 2
(左投)	長谷川友哉	5	1	0	0 0
(三)	櫻井 頌大	3	1	0	0 1
(一)	埴見 颯汰	3	1	1	1 1
(右中)	千葉 悠真	4	2	1	0 0
(指)	成田庄一郎	2	0	0	1 0
打指	高橋 巧	1	0	0	1 0
右	早坂 舜人	1	0	0	0 0
(捕)	佐々木 輝	4	1	0	0 0
(二)	鳥谷部裕也	4	0	0	0 0
計		33	6	2	3 6

投手	回	打	安	三	四	責
工藤 翔馬	5	24	6	3	2	5
石田 龍星	2	8	2	0	0	0
長谷川友哉	2	9	1	4	3	0

(戦評) 長県大は初回、失策、適時打などで4点を先制。4回にも追加点をあげ、青森大を突き放す。青森大は6回に2点を返すが及ばず、長県大の勝利となった。



©2024年9月2日 札幌市円山球場

第2試合 開始時刻13:16 終了時刻15:48

立命館大学 230220012 | 12  
大阪成蹊大学 001100010 | 3

(立命) 安藤・田中・下津浦一生田・橋本

(成蹊) 水谷・藪・安井・下山一澤田

☆三塁打 大田・細川(立)

☆二塁打 三浦・細川(立)

水谷(成)

立命館大学	打	安	点	振	球
(左)	池田 悠馬	3	1	1	0 1
打	大田 航	1	1	1	0 0
左	上林 亮太	1	0	0	0 0
(二)	大森 理巧	2	1	1	0 1
(遊)	津脇 大輔	3	0	0	0 1
打	阪上 孝太	1	0	0	0 0
遊	小山 達樹	0	0	0	0 0
(一)	岡田 蒼司	3	0	0	0 0
打一	岸本健太郎	1	0	0	0 1
(指)	駒井 裕大	2	1	2	0 1
打指	大村虎汰朗	2	0	0	0 0
(中)	手嶋 啓翔	2	0	0	0 0
打中	細川淳之介	3	2	2	1 0
(三)	長谷 杏樹	3	2	0	0 0
打三	安住 元輝	1	0	1	0 0
(捕)	生田慶三郎	2	1	0	0 1
捕	橋本 晃	1	0	0	0 1
(右)	三浦 仁	5	3	1	0 0
計		36	12	9	1 7

投手	回	打	安	三	四	責
安藤 透	6	23	6	4	2	2
田中 宏明	2	10	2	2	2	1
下津浦健人	1	4	0	1	0	0

大阪成蹊大学	打	安	点	振	球
(遊三)	長網 柊弥	5	1	0	1 0
(二)	福間 大介	4	2	1	0 0
(捕)	澤田 耀祐	4	1	0	1 0
(左)	西谷 琉希	3	0	0	0 1
(一)	児玉 直也	2	1	1	1 2
(指)	水谷 晃大	4	2	0	1 0
(右)	小栗 颯人	3	1	1	2 0
右	東出 大輝	1	0	0	0 0
(中)	島本 健大	3	0	0	1 1
(三)	加藤 大雅	1	0	0	0 0
遊	上原 航平	1	0	0	0 0
打	渡邊裕貴弥	1	0	0	0 0
走	田原 拓実	0	0	0	0 0
計		32	8	3	7 4

投手	回	打	安	三	四	責
水谷 晃大	3	15	5	0	2	5
藪 将輝	1	5	1	0	2	2
安井 智哉	3 1/3	18	5	1	1	3
下山浩太郎	1 2/3	9	2	0	2	2

(戦評) 初回、2回で5点を取った立命大が序盤から試合を優位に進めた。成蹊大も安打は出るも得点は3点にとどまり、着実に得点を重ねた立命大が勝利した。

©2024年9月3日 札幌市円山球場

第1試合 開始時刻10:00 終了時刻12:24

帝京大学 002010001 | 4  
関東学院大学 000001010 | 2

(帝京) 高橋(一)・林一倉田

(関学) 和田・中原一片山

☆二塁打 牧・橋本・青木(帝)

帝京大学	打	安	点	振	球
(遊)	牧 大誠	5	3	1	0 0
(中)	倉本 宗汰	4	3	1	1 0
(三)	橋本 恭平	4	2	1	0 0
(二)	佐々木勇太	4	1	1	1 0
(指)	坂本 拓海	4	0	0	1 0
(左)	佐藤 凜弥	4	0	0	2 0
(右)	青木 裕大	4	2	0	0 0
走	森 泰河	0	0	0	0 0
右	高橋 諒	0	0	0	0 0
(捕)	倉田 修吾	4	0	0	0 0
(一)	小川 塁	4	0	0	0 0
計		37	11	4	5 0

投手	回	打	安	三	四	責
高橋 一斗	6	22	4	2	1	1
林 拓希	3	13	5	1	0	1

関東学院大学	打	安	点	振	球
(指)	湯地 俊真	4	1	0	0 0
(遊)	印部 颯汰	3	2	0	0 0
(二)	美登 祐介	4	0	1	0 0
(中左)	大井 朝日	4	2	0	0 0
(一)	早瀬 嵩良	4	2	1	0 0
(左)	水野 陽亮	1	0	0	1 0
打左右	竹内 祐太	3	0	0	1 0
(三)	金城 颯弥	3	1	0	0 1
(捕)	片山 嘉月	3	0	0	1 0
打	高橋 琉吉	1	0	0	0 0
(右)	原口 陽多	3	1	0	0 0
走中	飯田 陸翔	0	0	0	0 0
計		33	9	2	3 1

投手	回	打	安	三	四	責
和田 大武	5	23	8	1	0	3
中原 一颯	4	15	3	4	0	1

(戦評) 帝京大は3回に適時打で2点先制、5回にも追加点を挙げた。関学大は6回、8回に1点ずつ返すも帝京大投手の好投に阻まれ、帝京大の勝利となった。





©2024年9月3日 札幌市円山球場

第2試合 開始時刻13:24 終了時刻15:13

長崎県立大学 000000010 | 1  
立命館大学 10000001x | 2

(長崎) 出口一浦  
(立命) 土居一生田  
☆二塁打 岡田(立)

長崎県立大学	打	安	点	振	球
(中) 市野 輝	3	1	1	0	1
(捕) 浦 隆紋	4	0	0	1	0
(一) 大澤慶太郎	3	0	0	1	1
(左) 藤村 健吾	3	0	0	0	0
(指) 坂本 皓一	3	1	0	1	0
打 小原 歩	1	0	0	0	0
(遊) 角 拓磨	4	0	0	0	0
(三) 二之宮瑛人	3	0	0	0	0
(二) 荒木 颯太	2	1	0	0	0
(右) 吉富 侑希	2	0	0	0	0
計	28	3	1	3	2

投手	回	打	安	三	四	責
出口 勝太	8	29	7	2	1	2

立命館大学	打	安	点	振	球
(左) 池田 悠馬	4	1	1	0	0
(二) 大森 理巧	4	1	0	0	0
(遊) 津脇 大輔	3	1	0	0	0
(一) 岡田 蒼司	3	1	0	1	0
(指) 駒井 裕大	3	0	0	0	0
(中) 手嶋 啓翔	3	1	0	1	0
(三) 長谷 杏樹	3	1	0	0	0
(捕) 生田慶三郎	2	0	0	0	1
(右) 三浦 仁	2	1	0	0	0
計	27	7	1	2	1

投手	回	打	安	三	四	責
土居 大喜	9	33	3	3	2	1

(戦評) 試合は立命大が初回に先制するも両チームの堅守により、その後は無得点が続いた。8回に長県大が追いついたが、直後に立命大が決勝点をあげ、勝利した。

©2024年9月4日 札幌市円山球場

第1試合 開始時刻9:54 終了時刻12:03

帝京大学 000000000 | 0  
立命館大学 00000100x | 1

(帝京) 宮島一倉田  
(立命) 西島・下津浦・田口一生田  
☆三塁打 津脇(立)

帝京大学	打	安	点	振	球
(三) 橋本 恭平	2	0	0	0	2
(中) 倉本 宗汰	3	0	0	1	0
打 猪瀬 楓介	1	0	0	0	0
中 高橋 諒	0	0	0	0	0
(遊) 牧 大誠	4	1	0	2	0
(指) 坂本 拓海	3	0	0	0	1
(二) 佐々木勇太	4	0	0	2	0
(右) 青木 裕大	4	2	0	2	0
走 森 泰河	0	0	0	0	0
(一) 小川 壘	4	1	0	0	0
(左) 飯泉 康介	3	0	0	1	0
(捕) 倉田 修吾	3	0	0	0	0
計	31	4	0	8	3

投手	回	打	安	三	四	責
宮島 英輔	8	33	6	6	2	1

立命館大学	打	安	点	振	球
(左) 池田 悠馬	3	0	0	1	1
(二) 大森 理巧	2	1	0	1	1
(遊) 津脇 大輔	4	2	0	2	0
(一) 岡田 蒼司	3	0	1	0	0
(指) 駒井 裕大	4	1	0	1	0
(三) 長谷 杏樹	4	0	0	1	0
(中) 細川淳之介	3	1	0	0	0
(捕) 生田慶三郎	3	0	0	0	0
(右) 三浦 仁	3	1	0	0	0
計	29	6	1	6	2

投手	回	打	安	三	四	責
西島 宗汰	5	18	3	2	0	0
下津浦健人	1	5	0	3	2	0
田口 紘靖	3	11	1	3	1	0

(戦評) 6回に立命大は津脇の三塁打と岡田の犠飛で先制。投げては継投により帝京大を完封し、初優勝を果たした。

## 第56回清瀬杯を終えて

北海道地区大学準硬式野球連盟

理事長 児玉 正輝

6年振りの北海道開催となった第56回清瀬杯。夏の北海道の爽やかな青空の元、北海道の野球の聖地である「円山球場」での開会式が、前日と当日朝の豪雨のためやむなく中止となった。毎年開催される全国大会において各主管地区では、メイン球場で開会式が行われており、まことに残念であった。

北海道は北国で日本の東側に位置しており、日没も早い時間的余裕をもって大会運営したいとのことから、円山、麻生、野幌、千歳市民球場の4球場でそれぞれ2試合ずつ開催した。試合開催日は北海道らしい好天気恵まれ、大会運営上はよかったと受け止めている。しかし、千歳市民球場では、前日の雷雨のため電気系統に故障が発生したため、試命中電光掲示板が使えず、当球場で試合を行った4大学には、全国大会という「晴れの舞台」にもかかわらず、ご迷惑をおかけした。しかし、2試合とも青空の元白熱した好試合であり、試合展開もスムーズであった。北海道の森のなかにある球場での試合は、結果だけではなく出場校の選手たちにはいい思い出になったのではないかと思う。

本大会には国公立大が5校出場しており、北海道地区代表の北海道教育大学釧路校が初戦を快勝するなど、3校が初戦を突破した。特に長崎県立大は準決勝に進み、関西地区の強豪の私立大に負けず劣らずの好勝負を挑んだ試合は印象に残った。選抜大会としての清瀬杯の存在意義の一つには、どちらかと言えば選手層の薄い国公立大がチーム一丸となって、強豪校の私立大に力強く挑み、番狂わせを起こす面白さもあるのではないかと思う。晴天の中行われた帝京大と立命館大の決勝戦は、両校の投手が好投し、息詰まる投手戦となった。両チームとも序盤はなかなかチャンスがなかったが、立命館大は6回のワンチャンスを活かし、1-0で清瀬杯での初優勝を飾った。試合時間も2時間9分であり、一つのプレーで試合展開がどうなるかわからない、緊張感ある決勝戦にふさわしい試合であった。

地球温暖化の影響からか、ここ数年猛暑が続くなかでの全国大会であるが、この時期の北海道での大会は理想的な環境下にあるのではないかと思われる。連盟の役員からは、例えば清瀬杯を北海道で継続的に行ってはどうかとの意見もあるようだ。しかし、この時期の北海道は観光の繁忙期であり、出場校の経費等も多額なものになる。大会運営も含め、多くの課題に対応しなければならない。

北海道では今、プロ野球球団の「北海道日本ハムファイターズ」の新球場開業により、多くの人々が道外から訪れており、一段と野球熱が高まってきている。このような時に本年及び来年の選手権大会の北海道開催は、大学準硬式野球の知名度をさらに高める絶好の機会である。全国大会を機にさらに大学準硬

式の情報発信等に尽力して行きたい。

最後に、本大会の開催や運営等に尽力いただいた大会役員、球場関係者、審判団や大会運営等に尽力いただいた全ての皆様に感謝申し上げます。

## 第56回清瀬杯大会を振り返って

立命館大学体育会準硬式野球部

主将 阪上 孝太

第56回清瀬杯全国大学準硬式野球大会で優勝を果たすことができ、非常に感慨深い気持ちでいっぱいです。この結果は、私たち立命館大学準硬式野球部全員の努力の結晶であり、支えてくださった多くの方々のおかげです。大会関係者をはじめ、日々私たちの活動を見守り、サポートしてくださる方々に心より感謝申し上げます。

大会を通じて、他校の選手たちとも交流し、技術面や精神面で学ぶことが多くありました。それぞれのチームが抱える個々の課題や背景に触れる中で、準硬式野球という競技の未来をより良いものにするためには、選手一人ひとりの成長とともに、指導者や関係者が協力し合うことが不可欠だと痛感しました。大会を開催してくださった北海道地区大学準硬式野球連盟の皆様始め、関係者の皆様には、心から感謝申し上げますとともに、今後も準硬式野球を愛するすべての人々が集まる場として、この大会が続いていくことを切に願っています。

最後に、立命館大学準硬式野球部として、この優勝を一つの通過点と捉え、さらに高みを目指して邁進する所存です。これからも準硬式野球をより多くの人々に知ってもらい、発展させていけるよう、部員一同、精進していきます。本大会を通じて得た経験を、次のステップに生かしていきます。

## 参加者名簿

### 大阪教育大学

氏名	学年	学部	出身校
町頭 義朗			九州大学 部長
津村 庸成			大阪教育大学 監督
松尾 美門			大阪教育大学 コーチ
高田 宝花	4	教 育	舟入 マネージャー
吉川 渚月	4	教 育	寝屋川 スコアラー
前田 哲平	4	教 育	天王寺
千葉 康生	3	教 育	尼崎稲園
杉本 大輝	2	教 育	大阪国際
白川 遥翔	1	教 育	清教学園
岩田 一真	4	教 育	関西大学第一
桂 拓也	3	教 育	伊勢
橋本 清右	1	教 育	八尾
奥野 辰樹	4	教 育	高津
和田 昌丈	4	教 育	生野
中西 海太	3	教 育	東住吉
倉田 大輝	3	教 育	八尾
結城 壮琉	2	教 育	徳島北
端野 宏紀	2	教 育	寝屋川
高原 大聖	2	教 育	姫路東
小原 陽人	2	教 育	国泰寺
青木 賢人	1	教 育	奈良学園
高萩 枢	1	教 育	八尾
岡田 直樹	1	教 育	藤島
矢野 舜人	1	教 育	八尾
坂田 悠真	1	教 育	北須磨
松尾 知弥	4	教 育	八尾
矢野 和希	4	教 育	北千里
安藤 丈翔	3	教 育	大阪国際
渡部 寛斗	3	教 育	宮崎大宮
藤井 魁都	2	教 育	小野
深津 尚杜	2	教 育	伊勢
江本 柊太	1	教 育	寝屋川
吉田 響平	1	教 育	池田

### 北海道教育大学釧路校

氏名	学年	学部	出身校
河合 航汰	2	教 育	帯広北 監督
柏村 美空	1	教 育	北広島 マネージャー
石橋 彩花	2	教 育	大船渡 スコアラー
平山 楓弥	4	教 育	旭川龍谷
近藤 嵩晃	2	教 育	旭川北
早川 丈陽	2	教 育	札幌創成
山崎亮太郎	2	教 育	寒河江
野口 義貴	2	教 育	花巻東
小川 天士	2	教 育	久慈
村上 達哉	1	教 育	札幌日大
佐藤 真	2	教 育	千厩
平木 湧也	1	教 育	釧路湖陵
田中 来登	2	教 育	北陸
北舘 琉雅	2	教 育	盛岡第三
小林 怜央	2	教 育	釧路湖陵
山口 隼	1	教 育	帯広大谷
木村 柊斗	4	教 育	札幌新川
瀬川 正義	4	教 育	盛岡第三
日影館温人	2	教 育	岩手福岡
板垣 青空	2	教 育	札幌第一
鹿島 康生	1	教 育	小樽潮陵

結城 遼	1	教 育	伊達開来
小丹枝陸也	1	教 育	帯広緑陽
田村 尚大	1	教 育	岩手福岡

### 名古屋商科大学

氏名	学年	学部	出身校
阿部 元昭			南山大学 部長
三村 優易			名古屋商科大学 監督
田中 信元			名古屋商科大学 コーチ
今村 亮太			名古屋商科大学 コーチ
市原菜々帆	4	商	名古屋商大 マネージャー
石河 勇人			名古屋商科大学 トレーナー
吉田 幸生	4	経 営	愛知商業
田中 伸弥	4	商	桜丘
松下 未来	4	経 営	県立岐阜商業
山田竜友将	2	経 営	東邦
野間 海心	2	経 営	岡崎商業
彦坂 領	1	経 営	桜丘
梅村 哲平	4	経 営	済 豊川
横川 拓哉	4	経 営	済 大町岳陽
三木 滉大	1	経 営	福井工大福井
川崎 望夢	1	経 営	名古屋経済大学市邨
山田 聖将	4	経 営	東邦
國本 拓也	4	経 営	関商工
白井 奎伍	3	経 営	桜丘
渡邊 悠斗	3	商	愛知産業大学三河
丹下 皓太	3	経 営	岐阜城北
花瀬慎之助	3	経 営	至学館
佐藤 雄太	3	経 営	愛知黎明
塚本 理久	2	経 営	土岐商業
村上 寛大	2	経 営	済 享栄
伊部 雄哉	1	商	総和工業
熊谷 紀宏	1	経 営	オイスカ浜松国際
船井 琉星	1	経 営	豊橋中央
上原 直大	4	経 営	済 安城学園
安藤 貴大	4	経 営	富田
富田 翔伍	4	経 営	至学館
高山 秀輝	4	経 営	常葉大学附属菊川
小倉 圭悟	3	経 営	豊橋中央
山内 權	2	経 営	武生商工
松木 隆盛	2	経 営	安城学園
阿久津人羽	1	商	静岡商業

### 帝京大学

氏名	学年	学部	出身校
坂内 慧			一橋大学大学院 部長
浅野 修平			帝京大学 監督
井上 篤大			帝京大学 コーチ
石川 航成	4	医療技術	開智未来 コーチ
中島 璃子	3	法	東海大学衛生 マネージャー
岡本 理央	2	経 済	都立日野 スコアラー
大塩 七海	4	医療技術	成立学園 トレーナー
小石川朋矢	4	外国語	八王子学園八王子
小山 将嗣	4	文	清瀬
松田 舜汰	4	教 育	帝京八王子
浅川 楽	4	教 育	帝京第三
川本 周平	3	教 育	帝京第三
林 拓希	3	文	作新学院
宮島 英輔	3	経 済	帝京第三
高橋 一斗	2	医療技術	帝京
渡辺惹々紀	2	経 済	中央学院

倉田 修吾	4	経 済	帝京第三
松尾 拓海	3	教 育	松が谷
久保田隼斗	3	医療技術	つくば秀英
坂本 拓海	4	教 育	都立日野
藤田 泰蔵	4	経 済	東京農業大学第二
小泉諒太郎	4	法	厚木北
橋本 恭平	4	法	厚木北
佐々木勇太	3	法	帝京第三
小川 壘	3	医療技術	水城
猪瀬 楓介	3	文	浦和東
森 泰河	2	経 済	昭和第一学園
平川 裕都	2	経 済	多摩大学目黒
下高 大輝	2	法	創価
上條 大河	1	経 済	松商学園
牧 大誠	1	医療技術	帝京
青木 裕大	4	経 済	実践学園
湯田 武児	4	法	帝京
佐藤 凜弥	3	経 済	桐蔭学園
倉本 宗汰	3	経 済	帝京
高橋 諒	3	経 済	生田東
飯泉 康介	2	医療技術	帝京

### 松 山 大 学

氏 名	学年	学部	出身校
牧本 公明			部長
牧本 公明			監督
砂川 彩音	2	経 済	西条 マネージャー
宮本 紬	2	経 済	丹原 スコアラー
芦谷 雄大	3	経 済	済美
今村 孔紀	3	経 営	高川学園
岡原 愛大	3	経 済	下関西
藤原 将汰	2	経 済	三刀屋
三木 真	3	経 営	松山南
楠本 晟也	3	経 営	新田青雲
矢田 佑成	3	法	池田
正木 一字	3	経 済	高知学芸
野田 知弥	3	法	岡山学芸館
國貞 慎由	3	経 済	今治北
岡田 陽照	3	経 済	高知西
前原 陸人	2	経 済	徳島北
國方 琉聖	3	経 済	高松商業
山本 皓葉	3	経 済	松山商業
金本進之介	3	経 済	北条
田坂 昌大	3	法	三原
藤田 悠生	3	経 済	高知西
黒飛 仁雅	3	経 営	三原
堀田 青空	2	経 営	松山商業
酒井 翔成	2	経 営	松山商業

### 山 口 大 学

氏 名	学年	学部	出身校
佐々木一紀			部長
道菅木乃夏	3	工	ノートルダム清心 マネージャー
田原 菜月	3	工	福翔 スコアラー
福田 亘	4	教 育	下松
山村 健人	4	工	大津緑洋
藤田 悠作	3	教 育	尾道北
谷上 竜一	2	工	広島新庄
兼本 紬	2	経 済	城東
林 彪斗	1	理	広島国泰寺
末富 翼	1	教 育	防府

濱岡 琉生	1	経 済	山陽
上田 紘之	1	教 育	益田
杉山 瑛紀	2	教 育	防府
中川 海翔	2	教 育	必由館
三宅亮太郎	2	農	倉敷青陵
中村 皆斗	3	教 育	佐世保北
衣川 大暉	3	工	柏原
佐藤 和樹	3	工	大分舞鶴
山本 宇宙	3	教 育	基町
熊谷 海斗	3	経 済	東播磨
林 慎太郎	2	経 済	広島商業
村田 凌	2	工	柳井
田中洸太郎	2	経 済	大分舞鶴
加藤 雅大	2	経 済	興譲館
花木 勇真	3	工	諫早
今重 健人	3	教 育	祇園北
鈴木 敬	3	工	西尾東
中村 隼人	3	教 育	大村
横山聡太郎	3	工	広島井口
長谷川和輝	3	理	大津緑洋
酒匂 桜世	2	経 済	広島井口
和田夢希斗	2	工	大分舞鶴
日本 竜馬	2	農	西条農業

### 関東学院大学

氏 名	学年	学部	出身校
吉田 朋央			関東六浦 部長
成瀬 承司			日大藤沢 監督
加藤 卓			北越 コーチ
樋口 亮祐			関東六浦 コーチ
三井 來華	2	国際文化	藤沢清流 マネージャー
坂井 華音	1	社 会	横浜 スコアラー
田中 啓介			高崎商業 トレーナー
松原 悠斗	4	法	横浜清陵
和田 大武	4	社 会	藤沢翔陵
中原 一颯	3	経 営	平塚学園
秋田 颯太	3	経 済	高岡商業
山口 将吾	2	国際文化	藤沢翔陵
山本 大嗣	1	経 済	西日本短大付属
神山 剛輝	4	経 済	相模原弥栄
片山 嘉月	3	理 工	関東第一
藤渡 哲生	1	社 会	藤沢翔陵
松野諒太郎	4	経 済	九州学院
小柳 敦	4	理 工	東京学館新潟
印部 颯汰	4	国際文化	学法福島
湯地 俊真	4	社 会	桜丘(愛知)
市野 清治	3	経 営	静岡商業
石原 聡馬	3	国際文化	前橋育英
相崎 優輝	3	法	県立岸根
熊谷宗二郎	2	経 済	花巻東
高橋 琉吉	2	国際文化	立花学園
早瀬 嵩良	2	経 営	金沢(石川)
美登 祐介	1	経 営	平塚学園
金城 颯弥	1	法	興南
鈴木 幹太	1	国際文化	鈴木 幹太
竹内 祐太	4	法	三浦学園
大井 朝日	3	法	静岡商業
原口 陽多	3	国際文化	聖隷クリストファー
佐久間 慶	2	理 工	学法福島
飯田 陸翔	2	社 会	川崎北
阿部 竜牙	1	国際文化	三浦学苑
栗田 凌久	1	理 工	静岡商業

水野 陽亮	1	経 済	中京(岐阜)
-------	---	-----	--------

### 日本福祉大学

氏 名	学年	学部	出身校
古澤 徹			部長
清水 淳			監督
栗山 美玖	2	スポーツ科	新渡 マネージャー
横田 磨凜	1	社会福祉	飛鳥未来 スコアラー
足達 令侍	4		吉良
佐藤 龍人	4		東邦
落合 陸	4	スポーツ科	稲沢東
黒田 涼太	4	教育心理	至学館
安井 瑞希	3	社会福祉	日本福祉大学付属
金田 海里	3	スポーツ科	豊明
吉田 怜央	2	スポーツ科	清林館
津賀 大輝	1	スポーツ科	下伊那農業
木村 帝賀	4	健 康 科	成章
大庭 立己	3		新城有教館
宮寄 龍太	1	スポーツ科	利根商業
松元 魁星	4	スポーツ科	至学館
高橋 孔葉	3	社会福祉	栄徳
花田 琉来	3	スポーツ科	星城
佐々木将太	3	教育心理	栄徳
棚瀬 興	3	スポーツ科	岩倉総合
内村 健志	3	スポーツ科	日本福祉大学付属
岸元 大地	2	スポーツ科	星城
江森 陽生	2	スポーツ科	大垣西
堤 稜大朗	2	スポーツ科	岐阜総合
中村 圭吾	2	スポーツ科	吉田
榊原 雅貴	2	社会福祉	東浦
古川 涼太	4	スポーツ科	生光学園
草野 智博	4	社会福祉	大垣西
糸井川昂大	3	健 康 科	豊川
宮下 弥匡	3	スポーツ科	知多翔洋
小澤 遼汰	3	スポーツ科	大成
岡山 央河	2	社会福祉	日本福祉大学付属
田中 将真	2	社会福祉	知多翔洋
坂野 慶	1	教育心理	新湊

### 西南学院大学

氏 名	学年	学部	出身校
有田 謙司			部長
吉積 正典			監督
山下 陽平	3	経 済	九産大九産 コーチ
小西 遥乃	4	人 間 科	熊本第一 マネージャー
二ノ宮さくら	3	商	岡山南 スコアラー
久保 公祐	4	経 済	佐賀北
松岡 翼	4	人 間 科	福大大濠
平吉幸二郎	3	法	鎮西学院
齊藤 智広	3	商	宇部
兼子 爽	3	商	伝習館
亀田 遥士	2	商	福岡
柴田 剛志	2	商	佐賀北
田上 翔吾	1	経 済	熊本西
時田 拓夢	4	経 済	東明館
山添 良樹	4	法	長崎東
佐藤 司章	3	商	宇部鴻城
上口 聖斗	3	経 済	筑前
大田 風祐	2	商	福岡西陵
熊本 俊太	2	商	東明館
中村 太陽	2	国際文化	福岡西陵

渡辺 琉希	2	法	三養基	古川 侑哉	4	総合経営	青森中央	田中 宏明	4	スポーツ健康科学	成田国際
井上 響	1	人間科	梅田	内山 京吾	3	社会	青森明の星	下津浦健人	4	文	槻の木
尾林 公誠	4	法	新宮	小島 多聞	2	ソフトウェア工	青森南	西島 宗汰	3	文	立命館宇治
大浦 優斗	4	経済	長崎西陵	昆 弘貴	1	総合経営	盛岡誠桜	田口 紘靖	2	文	立命館宇治
梶原 康平	4	商	玄海	石田 龍星	1	社会	大湊	生田慶三郎	3	政策科学	立命館宇治
森 湧希	3	経済	東明館	工藤 瑛流	1	総合経営	青森北	橋本 晃	2	文	立命館宇治
岡田 悠吾	3	法	純真	工藤 翔馬	1	社会	大間	藤田純一郎	4	経済	小倉
権藤 慧	3	商	福岡舞鶴	早坂 舜人	4	社会	大崎中央	弓削 伍輝	4	産業社会	西宮北
松尾 佳亮	3	経済	東福岡	佐々木 輝	2	総合経営	青森北	岡田 蒼司	4	スポーツ健康科学	立命館宇治
本城 琢弥	3	商	北筑	大槌 元稀	1	社会	黒沢尻工業	大田 航	4	情報理工	市岡
寺崎 幹汰	2	経済	東明館	相馬 意織	4	総合経営	青森北	阪上 孝太	4	法	清教学園
濱口 祐介	2	経済	熊本西	櫻井 頌大	3	総合経営	青森北	駒井 裕大	3	産業社会	尽誠学園
井上 大誠	2	経済	福大大濠	藤川 太陽	3	社会	青森北	長谷 杏樹	3	産業社会	神村学園
大澤晋之介	2	人間科	朝倉	鳥谷部裕也	2	総合経営	六ヶ所	岸本健太郎	3	スポーツ健康科学	立命館宇治
野口 伊藤	1	経済	戸畑	高橋 巧	2	ソフトウェア工	青森中央	津脇 大輔	2	産業社会	立命館宇治
				向井 恵太	1	社会	大湊	大森 理巧	2	法	報徳学園
				村上 蒼空	1	総合経営	弘前東	小山 達樹	2	経営	立命館守山
				埜見 颯汰	1	総合経営	弘前東	池田 光汰	2	国際関係	立命館宇治
				千葉 悠真	4	社会	千厩	安住 元輝	2	文	明德義塾
				飯田 卓未	2	総合経営	青森北	細川淳之介	4	法	立命館宇治
				成田庄一郎	2	社会	八戸工業大学第一	池田 悠馬	4	スポーツ健康科学	立命館宇治
				柏崎 凧汰	1	総合経営	青森北	曾谷康平	4	経営	立命館宇治
				関 隆誠	1	総合経営	八戸聖ウルスラ学院	久保 浩志	4	産業社会	立命館宇治
				安藤 璃脩	1	総合経営	青森明の星	手嶋 啓翔	3	産業社会	愛知
				小笠原 唯	1	総合経営	青森中央	三浦 仁	3	スポーツ健康科学	立命館宇治
								大村虎汰朗	3	経営	福井商業
								上林 亮太	3	法	中京大中京

### 長崎県立大学

氏名	学年	学部	出身校
石田 聖			部長
紙元 朱理	3	経営	五田市 マネージャー
西村のどか	3	地域創造	中五島 スコアラー
坂本 皓一	4	地域創造	島原
古場 大翔	4	地域創造	長崎北
出口 勝太	4	地域創造	五島
渡邊 優斗	4	地域創造	大分雄城台
横尾 飛翔	3	経営	長崎商業
倉田進太郎	3	地域創造	福岡大学附属大濠
堀 悠斗	2	地域創造	小城
福田 一葵	1	地域創造	八女
阿部 将剛	4	地域創造	早稲田大学高等学院
小原 歩	4	地域創造	丹原
浦 隆紋	4	経営	五島
緒方 啓二	2	経営	長崎南山
二之宮瑛人	4	地域創造	小倉東
藤村 健吾	4	地域創造	大崎
大澤慶太郎	4	地域創造	東明館
小松 涉	2	経営	小城
田盛 晴也	2	地域創造	広島観音
原田 京吾	2	経営	壱岐
新宮健志朗	2	地域創造	西陵
荒木 颯太	2	地域創造	長崎北
角 拓磨	1	経営	長崎商業
別府仁志	1	地域創造	静岡市立
古瀬 賢弥	1	経営	対馬
合澤 隼	1	経営	海星
市野 輝	4	地域創造	小倉南
吉富 幸希	4	地域創造	下松
青柳 太陽	3	経営	香椎
柴田 一慶	2	地域創造	佐世保北
樋口 心道	2	地域創造	佐世保北
吉富 侑希	2	地域創造	下松

### 青森大学

氏名	学年	学部	出身校
宮川 愛子			日本社会事業大学 部長
横谷 英隆			青森大学 監督
藤原 雅文			競技スポーツ科学部 コーチ
坂本 丈	3	総合経営	三本木 マネージャー
工藤 涼太			青森大学 トレーナー
長谷川友哉	4	社会	東奥学園
須藤 太陽	4	総合経営	青森山田

### 創価大学

氏名	学年	学部	出身校
広崎 光一			部長
小林 樹里	3	法	八千代松 マネージャー
紺野 正美	2	経営	札幌平岸 スコアラー
西菌 允人	3	教育	明石南
斉藤 晋作	2	文	明聖
菊井 翼	2	経営	関西創価
瀬尾 明知	1	文	広島工業大学
齋藤正貴	1	理工	正智深谷
横田 開	3	理工	桜美林
坂田 歩哉	3	経営	世田谷学園
松本 晃	3	経済	東明館
重岡 悠	3	教育	日向
屋敷 英介	2	文	関西創価
橘 脩耶	2	教育	関西創価
大塚 正樹	1	文	関西創価
大城 直也	1	教育	大分西
崎坂 俊介	2	教育	関西創価
森 和輝	2	文	関西創価
材木 寛大	2	国際教養	関西創価
廣田 正樹	2	文	関西創価
三浦 大城	1	文	本巣松陽

### 立命館大学

氏名	学年	学部	出身校
東島 誠			東京大学 部長
大場 茂生			立命館大学 監督
岩佐 優樹	4	法	立命館宇治 コーチ
岩井 洸也	4	産業社会	姫路 コーチ
中井 菜摘	4	文	北千里 マネージャー
東郷 美宮	4	文	立命館 スコアラー
佐々木隆人	4	産業社会	東邦
安藤 透	4	政策科学	大垣北
土居 大喜	4	スポーツ健康科学	土佐

### 高崎健康福祉大学

氏名	学年	学部	出身校
高橋 大志			部長
磯貝 貴大			監督
鈴木 翔太			コーチ
多田 夏也	4	健康福祉	明和県央 コーチ
高瀬梨里花	4	保健医療	野沢南 マネージャー
原 菜々花	3	人間発達	中央中等教育 スコアラー
市川 陸	4	保健医療	高崎経済大付属
近藤研太郎	3	保健医療	桐生
生井 壮汰	3	保健福祉	飛龍
杉本 優	3	保健福祉	山形中央
山浦 浩樹	2	農	小諸商業
橋本 尊	2	保健福祉	飛龍
加藤 光明	2	保健福祉	本庄第一
小山 幹人	1	保健福祉	長野商業
元宿 楓	1	農	開志学園
高橋 春斗	3	健康福祉	渋川青翠
若林 弦希	1	農	渋川青翠
河野 拓海	4	健康福祉	日本文理
齋藤 力斗	4	保健医療	足利清風
庭野 辰也	4	健康福祉	開志学園
小林 竜也	4	健康福祉	渋川青翠
田島 碧人	2	農	松商学園
星野 來空	2	農	健大高崎
石関 泰智	1	健康福祉	市立太田
小山 大介	1	農	長野商業
長谷川 詢	1	健康福祉	桐生第一
樽見 翔央	4	健康福祉	伊勢崎清明
磯 泰成	4	健康福祉	伊勢崎清明
大竹 雄斗	4	健康福祉	開志学園
強矢 皓生	3	健康福祉	小諸商業
櫻井 暢彦	3	農	健大高崎
久保田優斗	1	農	開志学園

原 脩馬 1 農 小諸商業

長網 柊弥 2 教 育 倉吉東  
 上原 航平 2 教 育 綾部  
 田原 拓実 1 教 育 光  
 小栗 颯人 4 教 育 神戸甲北  
 児玉 直也 4 経 営 交野  
 島本 健大 4 教 育 鳥羽  
 東谷 幸人 4 経 営 大阪  
 栗原 哲人 4 教 育 大阪青凌  
 森垣 球汰 2 データサイエンス 金光  
 加藤 敦貴 2 経 営 日吉ヶ丘  
 中西 優斗 2 教 育 綾部  
 東出 大輝 1 教 育 名張  
 木村 陸 1 教 育 伊丹

## 新潟大学

氏名	学年	学部	出身校
紅露 一寛			部長
吉川 咲樹	1	法	福島県 マネージャー
佐藤 紗染	3	人 文	新潟南 スコアラー
江端 一暉	2	創 生	新潟江南 トレーナー
佐藤 拓人	3	経 済 科	長岡商業
近藤慎一郎	3	理	佐渡
田浪 直人	2	工	新井
能登谷斗夢	2	経 済 科	弘前中央
阿部 寧流	1	工	新潟江南
永井 大智	1	理	富山
柴垣 幸輝	3	理	富山東
酒井 健志	2	工	富山第一
岸端 敬太	2	法	豊多摩
岩崎 拓真	3	経 済 科	栃木
沼田 浩務	3	経 済 科	秋田
中村 悠哉	3	教 育	修道
江角 向陽	3	理	益田
前田 竜希	3	工	金沢桜丘
遠藤 翼	2	教 育	磐城
成田 一翔	2	教 育	青森
竹内 琉斗	2	工	大田原
梶原 彩人	2	工	秋田南
谷澤 陽斗	2	工	新潟南
田中不二也	2	理	作新学院
青木亮太郎	2	人 文	芝
浅野 真生	3	経 済 科	秋田
前田 颯斗	3	工	富山東
齋藤 士道	3	工	秋田
小林 舜	3	人 文	白石
下間 望歩	3	経 済 科	旭川北
藤木 凌哉	2	教 育	秋田
杉木 将悟	2	理	高岡第一
古里幸志朗	2	工	田名部
鶴飼 元樹	2	工	松元県ヶ丘

## 大阪成蹊大学

氏名	学年	学部	出身校
臼井 達矢			大阪市立大学 部長
臼井 達矢			大阪市立大学 監督
久保夏菜子	4	教 育	大阪成蹊女子 マネージャー
松永 朋菜	2	教 育	高槻北 スコアラー
高橋 和生	3	教 育	出石
下山浩太郎	4	教 育	京都外大西
藪 将輝	4	教 育	錦江湾
大泉 諒	4	経 営	亀岡
渡邊裕貴弥	4	経 営	中村
安井 智哉	2	データサイエンス	西乙訓
宮原 成輝	1	経 営	香川中央
澤田 耀祐	3	教 育	益田東
大江幹太郎	1	教 育	乙訓
神田 崇太	1	経 営	山田
渡辺 大智	4	教 育	初芝立命館
福間 大介	4	経 営	大東
加藤 大雅	3	経 営	津和野
水谷 晃大	3	国際観光	益田東
西谷 琉希	3	経 営	武庫之荘総合
宮下真輝斗	2	経 営	乙訓

# 第42回

# 全日本大学9ブロック対抗準硬式野球大会

会 期：令和6年11月16日(土)・17日(日)・21日(木)

会 場：俣野公園・横浜薬大スタジアム  
 関東学院大学金沢文庫ギオンパーク  
 星槎中井スタジアム、阪神甲子園球場

主 管：関東地区大学準硬式野球連盟

### 【予選リーグ】

Aリーグ 俣野公園・横浜薬大スタジアム

	全東海	全北信越	全関東	勝点	得点	失点	順位
全東海	△	○7-0	△2-2	3	9	2	1
全北信越	●0-7	△	●0-6	0	2	8	3
全関東	△2-2	○6-0	△	3	8	2	2

Bリーグ 星槎中井スタジアム

	全中国	全東北	全九州	勝点	得点	失点	順位
全中国	△	○2-1	●1-7	2	3	8	2
全東北	●1-2	△	●1-6	0	2	8	3
全九州	○7-1	○6-1	△	4	13	2	1

Cリーグ 関東学院大学金沢文庫ギオンパーク

	全関西	全四国	全北海道	勝点	得点	失点	順位
全関西	△	○7-2	○4-0	4	11	2	1
全四国	●2-7	△	●4-5	0	6	12	3
全北海道	●0-4	○5-4	△	2	5	8	2

【決勝トーナメント】 俣野公園・横浜薬大スタジアム、阪神甲子園球場

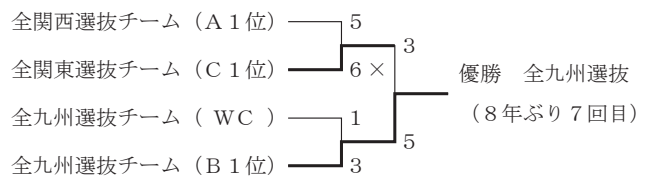

©2024年11月16日 俣野公園・横浜薬大スタジアム

第1試合 開始時刻9:33 終了時刻11:52

全東海選抜 02400100 | 7  
 全北信越選抜 00000000 | 0

(8回コールド)

(全東海) 谷本・横島・伊藤・澤田・寺下  
 一酒井

(全北信越) 濱垣・彦坂・泊・小林一佐野・  
 三木・大木

全東海選抜	打	安	点	振	球
(二) 加藤 匠翔	3	2	1	0	1
打二 吉崎 誠	1	0	0	1	0
(指) 井戸 悠登	3	0	1	1	0
打指 森下 優吾	1	0	0	0	1
(右中) 清水 友睦	2	1	1	0	2
(一) 羽切佑太郎	3	0	0	0	0
打一 白井 奎伍	1	0	1	1	0
(三) 大石 晃己	2	1	0	0	0
打 古川 紘聖	1	0	0	1	0
三 朝夷名 樹	1	0	0	0	1
(左) 石崎 怜	3	1	0	0	0
左 木村 友宜	1	0	0	0	0
(中) 山内 健真	2	1	0	0	0
右 稲吉 廉太	2	1	0	0	0
(捕) 佐野 圭	3	0	0	0	0
捕 三木 滉大	1	0	0	0	0
捕 大木 聡士	0	0	0	0	0
(遊) 林 幹博	1	1	1	0	1
打 弓口 翔	1	0	0	1	0
遊 渡邊 悠斗	1	0	0	1	0
計	33	8	5	6	6

投 手 回 打 安 三 四 責

濱垣 快成	4	17	1	5	3	0
彦坂 領	1	4	0	1	1	0
泊 大翔	1	4	1	0	0	0
小林 蓮也	2	9	1	3	0	0

全北信越選抜 打 安 点 振 球

(指投) 寺下 佳孝	4	0	0	2	0
(中) 高橋 佳樹	4	0	0	0	0
(遊) 楠原 嵩大	2	1	0	1	1
遊 内藤蒼太郎	1	0	0	1	0
(一) 名護 樹生	1	0	0	0	1
打一 黒崎 宗矩	2	1	0	0	0
(左) 羽根聡一朗	1	0	0	1	1
左 中島 和哉	2	0	0	0	0
(三) 木之下陽亮	2	0	0	1	0
三 和田 直樹	2	0	0	1	0
(捕) 酒井 健志	4	0	0	2	0
(二) 増永 恭也	2	0	0	0	0
二 吉越 翼	1	1	0	0	0
(右) 長森 大将	2	0	0	0	1
計	30	3	0	9	4

投 手 回 打 安 三 四 責

谷本 遼介	1 2/3	12	3	1	3	2
横島 陽平	0 1/3	4	2	0	0	3
伊藤 敏生	3	12	2	2	1	1
澤田 京吾	1	5	0	0	2	1
寺下 佳孝	2	8	1	3	0	0

(戦評) 全東海選抜打線が3回までに6得点と突き放すと、投手陣も相手打線を寄せ付けない完封リレーで7-0で勝利した。

©2024年11月16日 俣野公園・横浜薬大スタジアム

第2試合 開始時刻12:25 終了時刻14:26

全北信越選抜 000000000 | 0  
 全関東選抜 13020000× | 6

(全北信越) 飯倉・伊藤・寺下・横島一笠井

(全関東) 藤中・岡見・奥山一小林

☆二塁打 中島 (全北信越)

全北信越選抜 打 安 点 振 球

(指投) 寺下 佳孝	2	1	0	0	1
投 横島 陽平	0	0	0	0	0
打 卯野 雄作	1	0	0	1	0
(中) 高橋 佳樹	4	0	0	1	0
(遊) 楠原 嵩大	3	0	0	1	0
遊 内藤蒼太郎	1	1	0	0	0
(一) 名護 樹生	4	2	0	1	0
(左) 羽根聡一朗	3	0	0	1	0
(三) 和田 直樹	2	0	0	0	0
打 黒崎 宗矩	1	0	0	0	0
三 木之下陽亮	0	0	0	0	0
(捕) 笠井 大暉	3	0	0	0	0
(二) 増永 恭也	2	0	0	0	0
二 吉越 翼	1	0	0	0	0
(右) 中島 和哉	2	1	0	0	0
右 長森 大将	1	0	0	0	0
計	30	6	0	5	1

投手	回	打	安	三	四	責
飯倉 和也	3	17	6	1	1	4
伊藤 敏生	0 1/3	4	2	0	1	2
寺下 佳孝	3 2/3	16	2	4	3	0
横島 陽平	1	4	0	0	1	0

全 関 東 選 抜	打	安	点	振	球
(中) 松本 京大	5	3	1	1	0
(遊) 功刀 史也	5	3	3	0	0
(指) 佐竹 秀也	4	0	0	0	1
(右) 高垣 昂平	3	0	0	1	2
(一) 田村 陽大	5	0	0	0	0
(左) 澤田 捷輝	4	1	0	1	0
(三) 山口 剛大	3	1	0	1	1
(捕) 小林 然	4	1	0	1	0
(二) 山田 聖和	2	1	1	0	2
計	35	10	5	5	5

投手	回	打	安	三	四	責
藤中 壮太	5	17	2	4	1	0
岡見 大也	3	10	3	0	0	0
奥山虎太郎	1	4	1	1	0	0

(戦評) 全関東選抜が合計10安打の猛攻、投手陣も3人で9回を0に抑え、6-0で勝利した。

©2024年11月16日 俣野公園・横浜葉大スタジアム  
第3試合 開始時刻14:55 終了時刻17:08  
全東海選抜 000100010 | 2  
全関東選抜 001000010 | 2

(9回引き分け)  
(全東海) 柳下・中村・石川-牧  
(全関東) 大山・三橋-岡部  
☆二塁打 大石 (全東海)

全 東 海 選 抜	打	安	点	振	球
(二) 加藤 匠翔	4	2	0	0	0
(指) 朝夷名 樹	4	1	0	0	0
(中) 清水 友睦	3	1	0	0	1
(一) 羽切佑太朗	4	3	1	0	0
(三) 大石 晃己	4	1	1	0	0
(左) 石崎 怜	2	0	0	1	1
走 森 慶旭	0	0	0	0	0
左 木村 友宜	1	0	0	0	0
(右) 稻吉 廉太	4	0	0	2	0
(捕) 牧 勇輝	4	0	0	3	0
(遊) 林 幹博	3	0	0	2	0
計	33	8	2	8	2

投手	回	打	安	三	四	責
柳下 祐希	6	27	7	4	2	1
中村 謙太	2	11	2	2	3	1
石川 将汰	1	3	1	1	0	0

全 関 東 選 抜	打	安	点	振	球
(右) 松本 京大	5	1	1	0	0
(遊) 功刀 史也	4	1	0	0	1
(指) 佐竹 秀也	5	1	0	0	0
走 橋本 恭平	0	0	0	0	0
(一) 高垣 昂平	4	2	0	1	1
(中) 吉野 智喜	5	2	1	3	0
(左) 澤田 捷輝	4	0	0	0	0
(三) 山口 剛大	3	1	0	1	1
(捕) 岡部 匡十	3	1	0	2	1
(二) 山田 聖和	3	1	0	0	1
計	36	10	2	7	5

投手	回	打	安	三	四	責
大山 北斗	7 2/3	31	8	6	2	2
三橋 朋徳	1 1/3	4	0	2	0	0

(戦評) 3回に全関東選抜が先制すると、次の攻撃で、全東海選抜もすぐさま同点に追いつく。8回にも両チーム一点ずつとも勝ち負けはつかず、引き分けで終了した。

©2024年11月16日 星槎中井スタジアム  
第1試合 開始時刻9:34 終了時刻11:45  
全中国選抜 000001010 | 2  
全東北選抜 000000001 | 1

(全中国) 志賀-豊永  
(全東北) 鈴木龍・吉川-菊池  
☆二塁打 佐野 (全東北)

全 中 国 選 抜	打	安	点	振	球
(中) 岡田 晃育	4	0	0	0	1
(二) 林 慎太郎	2	0	0	1	2
(指) 寺本 竜馬	3	0	0	0	1
(遊) 石田晋太郎	3	2	1	0	1
(右) 田原 雄大	3	0	0	1	1
走右 大江 脩介	0	0	0	0	0
(一) 大内 悠司	4	0	0	0	0
(三) 佐藤 和樹	3	0	0	2	1
(捕) 豊永 希心	3	0	0	1	1
(左) 橋口 怜	3	0	0	0	0
打 福田 亘	1	0	0	0	0
左 古川 夢翔	0	0	0	0	0
計	29	2	1	5	8

投手	回	打	安	三	四	責
志賀 亮佑	9	36	5	5	6	1

全 東 北 選 抜	打	安	点	振	球
(中) 森 桃麻	2	1	0	0	1
打中 柳沢 友哉	1	0	0	1	0
(左) 飯島ぬくもり	1	0	0	0	2
左 今野 遥斗	0	0	0	0	0
(右) 山内 海聖	4	1	0	1	0
(指) 尾形 季洋	2	0	0	2	0
打指 笹山 翔汰	1	0	0	1	0
打指 佐野 博翔	1	1	0	0	0
(一) 埜見 颯汰	4	0	0	0	0
(捕) 菊池 琉聖	3	0	0	0	0
打 工藤 修也	0	0	0	0	1
(二) 阿部 峻弥	4	0	1	0	0
(遊) 米倉 希胤	2	1	0	0	2
(三) 阿波 唯斗	2	1	0	0	0
打 平澤 寛太	1	0	0	0	0
三 若生 哉依	0	0	0	0	0
打 辻 純育	1	0	0	0	0
計	29	5	1	5	6

投手	回	打	安	三	四	責
鈴木龍太郎	7	28	2	4	5	1
吉川 聖哉	1	6	0	1	2	1
高橋 洋太	1	3	0	0	0	0

(戦評) 試合は均衡状態が続くも6回、全中国選抜が石田の適時打で先制。更に8回にも敵失間に1点を追加する。全東北選抜は最終回に追い上げを見せるも反撃は及ばなかった。

©2024年11月16日 星槎中井スタジアム  
 第2試合 開始時刻12:36 終了時刻14:17  
 全九州選抜 102021000 | 6  
 全東北選抜 000001000 | 1  
 (全九州) 北原淳・中居・谷口・田中一  
 原田・岩内  
 (全東北) 播磨・邊見・宇部・石田一工藤  
 ☆三塁打 松井 (全九州)  
 ☆二塁打 平澤 (全東北)

全九州選抜	打	安	点	振	球	
(右)	山口 紘輝	4	0	0	1	0
(中)	北原 昂明	2	1	1	0	1
(左)	吉村航之介	3	1	1	0	0
(一)	角田 匡祐	4	0	1	0	0
(指)	松井 心助	3	1	0	1	0
走指	飯田 還	1	1	0	0	0
(捕)	原田 吏玖	3	1	1	2	0
打	松本隆太郎	1	0	0	0	0
捕	岩内 颯大	0	0	0	0	0
(三)	大楽院弘盛	2	0	0	0	1
(二)	富永 結斗	2	0	0	1	1
遊	藤河 寛大	0	0	0	0	1
(遊二)	上津原崇瑠	1	0	0	0	2
計		26	5	4	5	6

投手	回	打	安	三	四	責
北原 淳嗣	5	18	1	4	2	0
中居 駿斗	1	6	2	1	1	1
谷口 源	2	10	3	4	0	0
田中 翔	1	3	0	0	0	0

全東北選抜	打	安	点	振	球	
(中)	柳沢 友哉	2	0	0	0	1
打中	森 桃麻	2	0	0	0	0
(左)	飯島ぬくもり	2	0	0	0	0
左	今野 遥斗	1	0	0	1	1
(右)	山内 海聖	1	0	0	1	0
打右	平澤 寛太	3	1	0	1	0
(指)	辻 純育	1	0	0	0	1
打指	尾形 季洋	2	1	0	0	0
(一)	佐野 博翔	3	1	0	2	0
走一	埜見 颯汰	1	0	0	1	0
(捕)	工藤 修也	4	1	0	0	0
(二)	笹山 翔汰	4	0	0	3	0
(遊)	米倉 希胤	4	1	0	0	0
(三)	鈴木 悠斗	1	0	0	0	0
打三	若生 哉依	3	1	0	0	0
計		34	6	0	9	3

投手	回	打	安	三	四	責
播磨 智也	4	16	2	5	2	3
邊見 尚汰	2	10	2	0	1	3
宇部 琉生	1	3	0	0	1	0
石田 龍星	2	7	1	0	2	0

(戦評) 全九州選抜は初回到角田の適時打で先制すると、その後も得点を重ね全東北選抜を突き放した。

©2024年11月16日 星槎中井スタジアム  
 第3試合 開始時刻14:46 終了時刻16:57  
 全中国選抜 000100000 | 1  
 全九州選抜 12000130x | 7  
 (全中国) 井上・伊達・北永・濱岡・渡・  
 福田-為末・鬼頭  
 (全九州) 亀田・綾部・古本-眞弓  
 ☆二塁打 上原 (全中国)  
 角 (全九州)

全中国選抜	打	安	点	振	球	
(左)	大江 脩介	3	2	0	1	0
打捕	鬼頭 陸歩	1	0	0	1	0
(二)	林 慎太郎	3	0	0	1	0
打	寺本 竜馬	1	0	0	1	0
(指)	中村 皆斗	2	0	0	2	0
打指	上原 大河	2	1	0	1	0
走	橋口 怜	0	0	0	0	0
(遊)	石田晋太郎	4	1	0	1	0
(右)	田原 雄大	4	0	0	0	0
(一)	大内 悠司	2	1	0	1	0
打一	加藤 雅大	0	0	0	0	1
(三)	佐藤 和樹	2	0	0	0	0
打三	松本 空	1	0	0	0	0
(捕)	為末 壮太	2	0	0	2	0
打左	古川 夢翔	0	0	0	0	1
(中)	岡田 晃育	2	0	0	0	0
打中	山端 結陽	1	0	0	0	0
計		30	5	0	11	2

投手	回	打	安	三	四	責
井上 恭宏	2	12	2	1	3	3
伊達 光琉	1	6	0	1	3	0
北永 颯大	2 2/3	12	2	1	1	1
濱岡 琉生	1	8	4	1	1	3
渡 卓己	1	4	0	1	0	0
福田 亘	0 1/3	1	0	0	0	0

全九州選抜	打	安	点	振	球	
(中)	北原 昂明	2	1	0	0	1
走中左	吉村航之介	0	0	0	0	2
(指)	飯田 還	5	3	3	1	0
(左)	松井 心助	3	0	2	0	0
走	藤河 寛大	0	0	0	0	0
中	山口 紘輝	1	0	0	0	0
(一)	角田 匡祐	3	1	0	1	2
(右)	柴田 琉希	4	0	0	2	1
(捕)	眞弓 海門	5	1	0	1	0
(三)	角 拓磨	4	2	0	0	1
(遊)	松本隆太郎	2	0	0	0	1
遊	樋渡 康平	0	0	0	0	0
(二)	上津原崇瑠	4	0	0	0	0
二	富永 結斗	0	0	0	0	0
計		33	8	5	5	8

投手	回	打	安	三	四	責
亀田 遥士	5	18	4	7	0	1
綾部 倅太	2	7	0	2	1	0
古本 純大	2	7	1	2	1	0

(戦評) 全九州選抜は初回、松井の犠飛で先制するとその後も得点を重ね、準決勝へと駒を進めた。

©2024年11月16日 関東学院大学ギオンパーク球場  
 第1試合 開始時刻9:28 終了時刻11:38  
 全四国選抜 100000001 | 2  
 全関西選抜 00100123x | 7  
 (全四国) 井村・山口・西川-大野  
 (全関西) 蒔田・瀧川・田尻・升田・三田  
 -前原  
 ☆二塁打 廣田 (全関西)  
 岩田・頓宮 (全四国)

全四国選抜	打	安	点	振	球	
(遊)	富永 直樹	3	0	0	0	1
(二)	岩田 結希	3	1	0	0	0
(指)	井村 拓海	4	1	0	0	0
(左一)	頓宮 暖	4	2	2	2	0
(一)	宮本 拓実	1	0	0	0	1
一	大野 陽	1	0	0	0	0
左	福井 健太	1	0	0	0	0
(捕手)	大野 尚洋	3	0	0	0	0
(中)	高岸 康志	2	0	0	1	1
(右)	清水 陽真	3	0	0	1	0
(三)	吉川 巧望	2	0	0	0	0
三	川部 大和	1	0	0	0	0
計		28	4	2	4	3

投手	回	打	安	三	四	責
井村 拓海	5	21	4	1	0	1
山口 皓平	2	12	2	2	1	3
西川 稜剣	1	7	1	1	3	3

全関西選抜	打	安	点	振	球	
(右)	高橋 峻平	4	2	0	0	1
(二)	大森 理巧	4	1	0	0	1
(指)	藤原 漱祐	5	1	2	0	0
(中)	池谷 友希	5	1	0	2	0
(三)	廣田 勝己	2	1	1	0	0
(遊)	児島 直希	3	0	0	1	1
(一)	水谷 晃大	2	1	0	0	0
打	伊藤 元翔	1	0	0	0	0
一	勝股 優太	0	0	0	0	1
(左)	米田 大祐	3	0	0	0	0
(捕)	前原 隼人	4	0	0	1	0
計		33	7	3	4	4

投手	回	打	安	三	四	責
蒔田耕太郎	3	12	1	0	2	1
瀧川 紘生	2	6	0	2	0	0
田尻 路斐	2	6	1	1	0	0
升田 陽大	1	3	0	1	1	0
三田 大和	1	5	2	0	0	1

(戦評) 全四国選抜が初回到先制するも、3回裏に全関西選抜が同点に追いつき、さらに7、8回裏では5点を追加し、勝利を収めた。



©2024年11月16日 関東学院大学ギオンパーク球場  
 第2試合 開始時刻12:28 終了時刻14:49  
 全北海道選抜 000100040 | 5  
 全四国選抜 00301000x | 4  
 (全北海道) 泉・下谷地・小川-東方・國枝  
 (全四国) 頓宮・山口・井村-大野  
 ☆三塁打 後藤 (全北海道)  
 大野 (全四国)  
 ☆二塁打 白土 (全北海道)

全北海道選抜	打	安	点	振	球
(中) 藤原 葵生	4	0	2	2	1
(左) 藤森 大空	3	0	0	0	0
左 鈴木 叶	1	0	1	0	1
(三) 後藤 天満	4	1	0	2	1
(指) 川本 優	5	0	0	2	0
(捕) 東方 李宮	3	1	0	0	0
捕 國枝 颯汰	1	0	0	0	0
(一) 梶 駿介	4	1	0	2	0
(右) 佐久間 響	1	1	0	0	2
走右 神 竣也	1	0	0	0	0
(二) 坂川 颯大	2	0	0	1	0
打 白土峻太郎	1	2	2	0	0
二 富田 蒼	0	0	0	0	0
(遊) 金山祐太郎	1	0	0	0	1
打 伊藤 誓哉	1	0	0	1	0
遊 石戸谷琉翔	1	1	0	0	0
計	33	7	5	10	6

投手	回	打	安	三	四	責
泉 幸実	5	22	5	4	4	4
下谷地璃樹	2	10	1	1	3	0
小川 天士	1	6	1	1	2	0

全四国選抜	打	安	点	振	球
(三) 富永 直樹	3	1	0	1	1
(二) 岩田 結希	3	0	0	0	1
二 山下 玲央	1	0	0	0	0
(捕) 大野 尚洋	3	2	3	0	1
(指) 頓宮 暖	2	1	1	0	2
左 清水 陽真	0	0	0	0	0
(左投) 井村 拓海	4	0	0	0	0
(右) 福井 健太	2	0	0	2	1
打右 高野 太暉	1	0	0	0	0
(中) 高岸 康志	3	1	0	1	0
打 浅井 航介	0	0	0	0	1
走中 川村爽太郎	0	0	0	0	0
(一) 平田 蒼	3	1	0	2	0
一 重清 大輝	1	1	0	0	0
走一 若宮 蒼太	0	0	0	0	0
(遊) 川部 大和	1	0	0	0	1
打遊 西良 亮祐	0	0	0	0	1
計	27	7	4	6	9

投手	回	打	安	三	四	責
頓宮 暖	7	32	4	10	6	0
山口 皓平	0	3	2	0	0	2
井村 拓海	1	5	1	0	0	1

(戦評) 全四国選抜が3回裏に3点先制し、7回裏では1-4でリードしていたが、8回表に全北海道選抜が4点を追加し、逆転勝利を収めた。

©2024年11月16日 関東学院大学ギオンパーク球場  
 第3試合 開始時刻15:19 終了時刻17:55  
 全関西選抜 001030000 | 4  
 全北海道選抜 000000000 | 0  
 (全関西) 西島・江口・橋本・谷本-生田・福田  
 (全北海道) 盛・筒井・本田・岩淵・高橋-宝福  
 ☆二塁打 高橋・藤原 (全関西)

全関西選抜	打	安	点	振	球
(右) 山崎 僚也	5	1	0	3	0
(中) 高橋 峻平	2	1	0	0	0
打中 池谷 友希	2	0	0	0	0
(二) 伊藤 元翔	4	3	1	1	0
打二 岩谷 優	0	0	0	0	1
(指) 藤原 漱祐	5	1	1	0	0
(遊) 津脇 大輔	4	1	0	0	1
(一) 勝股 優太	2	0	0	1	0
打一 廣田 勝己	2	0	0	1	0
(三) 山田 一成	4	2	1	0	0
(左) 林 息吹	3	2	0	1	1
(捕) 生田慶三郎	1	0	0	0	1
捕 福田萌々介	0	0	0	0	0
計	34	11	3	7	4

投手	回	打	安	三	四	責
西島 宗汰	5	20	4	3	1	0
江口 和真	2	8	2	2	0	0
橋本 南	1	4	0	2	1	0
谷本 忠之	1	4	1	1	0	0

全北海道選抜	打	安	点	振	球
(中) 藤原 葵生	4	1	0	1	0
(右) 神 竣也	3	0	0	1	0
(三) 後藤 天満	4	0	0	1	0
(一) 川本 優	3	1	0	0	1
(左) 藤森 大空	3	0	0	0	0
打 佐久間 響	1	0	0	1	0
左 鈴木 夢叶	0	0	0	0	0
(指) 白土峻太郎	4	1	0	1	0
(捕) 宝福 藍葵	3	3	0	0	1
走 平井 憲吾	0	0	0	0	0
(二) 石戸谷琉翔	2	0	0	1	0
打 梶 駿介	1	0	0	0	0
走 高野 滉基	0	0	0	0	0
二 富田 蒼	0	0	0	0	0
打 東方 李宮	1	0	0	0	0
走 佐藤 叶都	0	0	0	0	0
(遊) 金山祐太郎	3	1	0	1	0
打 國枝 颯汰	1	0	0	1	0
計	33	7	0	8	2

投手	回	打	安	三	四	責
盛 優輝	4	19	6	2	1	1
筒井 龍士	0	3	3	0	0	3
本田慎次朗	0 1/3	1	0	0	0	0
岩淵 正晃	3 2/3	15	2	4	2	0
高橋 舞士	1	4	0	1	1	0

(戦評) 全関西選抜が3回表に1点先制し、5回表には3点の追加点をあげ、西島、江口、橋本、谷本の4投手のリレーで完封勝利を収めた。

©2024年11月17日 俣野公園・横浜葉大スタジアム  
 第1試合 開始時刻9:55 終了時刻12:54  
 全東海選抜 0030001100 | 5  
 全関西選抜 5000000001x | 6  
 (延長10回)  
 (全東海) 濱垣・柳下・中村・石川-佐野・牧  
 (全関西) 升田・田尻・蒔田・三田・谷本-前原  
 ☆三塁打 津脇 (関西)  
 ☆二塁打 石崎・大石 (東海)  
 山崎2 (関西)

全東海選抜	打	安	点	振	球
(二) 加藤 匠翔	4	2	0	0	1
(指) 朝夷名 樹	5	0	1	2	1
(中) 清水 友睦	4	1	1	0	1
(一) 羽切佑太郎	1	0	0	1	2
一 白井 奎伍	1	0	0	1	1
(三) 大石 晃己	5	2	3	0	0
(左) 石崎 怜	3	1	0	1	1
走 森下 優吾	0	0	0	0	0
左 木村 友宜	1	0	0	0	0
(右) 稲吉 廉太	2	0	0	1	1
打 井戸 悠登	1	0	0	1	0
右 古川 紘聖	1	0	0	1	0
(捕) 佐野 圭	0	0	0	0	0
捕 牧 勇輝	4	0	0	3	1
(遊) 林 幹博	4	0	0	1	1
計	36	6	5	12	10

投手	回	打	安	三	四	責
濱垣 快成	0 1/3	8	5	0	2	5
柳下 祐希	4 2/3	16	1	3	1	0
中村 謙太	2	7	2	2	0	0
石川 将汰	2 1/3	9	1	3	1	0

全関西選抜	打	安	点	振	球
(二) 伊藤 元翔	5	0	0	2	0
(中) 高橋 峻平	3	0	0	1	1
(遊) 津脇 大輔	4	2	0	0	1
(指) 藤原 漱祐	5	2	1	1	0
(右) 山崎 僚也	4	2	2	1	0
(一) 勝股 優太	3	1	1	1	0
(三) 山田 一成	4	2	1	0	0
(左) 林 息吹	3	0	0	1	1
(捕) 前原 隼人	2	0	1	1	1
計	33	9	6	8	4

投手	回	打	安	三	四	責
升田 陽大	4 1/3	22	3	5	6	3
田尻 路斐	1 2/3	5	0	1	0	0
蒔田耕太郎	1	7	2	1	2	1
三田 大知	0	3	1	0	2	1
谷本 忠之	3	10	0	5	1	0

(戦評) 初回、関西選抜が5連打などで一挙5点を先制する。しかし東海選抜も3回、7回、8回と点を返し同点に。延長10回裏タイブレークに突入し、4番・藤原の適時打で関西選抜がサヨナラ勝ちを収めた。

©2024年11月17日 俣野公園・横浜葉大スタジアム  
 第2試合 開始時刻13:36 終了時刻15:54  
 全九州選抜 00000012 | 3  
 全関東選抜 00100000 | 1  
 (全九州) 本多・中居・北原淳・綾部・  
 田中一岩内・原田・眞弓  
 (全関東) 竹村・赤岩一高橋  
 ☆三塁打 山口 (全九州)

全九州選抜	打	安	点	振	球
(右)	山口 紘輝	5	1	1	1 0
(中)	北原 昂明	4	1	0	2 0
(左)	吉村航之介	4	0	0	1 0
(一)	角田 匡祐	3	0	0	3 1
(指)	松井 心助	4	2	0	1 0
(三)	角 拓磨	1	0	0	0 0
打	柴田 琉希	1	0	0	0 0
三	大楽院弘盛	1	0	0	0 0
(二)	富永 結斗	2	1	0	1 0
遊	樋渡 康平	1	0	0	0 1
(捕)	岩内 颯大	1	0	0	1 0
打捕	原田 吏玖	2	0	0	1 0
捕	眞弓 海門	0	0	0	0 0
(遊)	藤河 寛大	1	0	0	1 0
打二	上津原崇瑠	3	1	0	0 0
計		33	6	1	12 2

投手	回	打	安	三	四	責
本多 岳	3 1/3	16	3	1	3	1
中居 駿斗	0 2/3	2	0	2	0	0
北原 淳嗣	2 2/3	12	4	1	1	0
綾部 倖太	0 1/3	1	0	0	0	0
田中 翔	2	9	3	1	0	0

全関東選抜	打	安	点	振	球
(右)	松本 京大	3	1	0	0 1
(遊)	功刀 史也	4	2	0	0 0
(指)	佐竹 秀也	5	3	1	0 0
走	澤田 捷輝	0	0	0	0 0
(一)	高垣 昂平	4	0	0	0 1
(中)	吉野 智喜	4	1	0	1 0
(左)	松浦 祥真	3	1	0	0 0
(三)	山口 剛大	4	2	0	1 0
(捕)	高橋 秀昌	4	0	0	1 0
(二)	山田 聖和	1	0	0	1 2
打	福田 岳杜	1	0	0	0 0
計		33	10	1	4 4

投手	回	打	安	三	四	責
竹村 健太	7 1/3	30	5	11	1	1
赤岩稜太郎	1 2/3	8	1	2	1	2

(戦評) 3回、関東選抜が3番・佐竹の適時打で1点を先制するも、8回、エラーが絡み同点に。最終回、九州選抜は四球とエラーで出塁すると1番・山口が適時三塁打でダメ押しの2点を追加。そのまま3対1で九州選抜が勝利した。

©2024年11月21日 阪神甲子園球場  
 第2試合 開始時刻11:57 終了時刻14:28  
 全九州選抜 000000050 | 5  
 全関西選抜 000000030 | 3  
 (全九州) 本多・亀田・綾部・田中一岩内・  
 原田・眞弓  
 (全関西) 西島・江口・橋本・升田・谷本  
 一生田・前原  
 ☆三塁打 角田 (全九州)  
 ☆二塁打 高橋 (全関西)

全九州選抜	打	安	点	振	球
(右)	山口 紘輝	5	1	0	1 0
(中)	北原 昂明	3	3	1	0 2
(左)	吉村航之介	3	1	0	1 1
(一)	角田 匡祐	5	1	2	3 0
(指)	松井 心助	3	0	0	1 0
打指	飯田 還	2	0	0	2 0
(三)	大楽院弘盛	3	0	0	0 1
打	松本隆太郎	1	0	0	1 0
三	角 拓磨	0	0	0	0 0
(二)	富永 結斗	4	1	1	0 0
(捕)	樋渡 康平	0	0	0	0 0
(捕)	岩内 颯大	2	2	0	0 0
打	原田 吏玖	1	0	0	1 0
打	柴田 琉希	1	0	0	0 0
捕	眞弓 海門	0	0	0	0 0
(遊二)	上津原崇瑠	3	0	1	1 1
計		36	9	5	11 5

投手	回	打	安	三	四	責
本多 岳	4	13	1	3	0	0
亀田 遥士	3	12	2	2	0	0
綾部 倖太	0 1/3	6	2	0	2	3
田中 翔	1 2/3	7	0	1	2	0

全関西選抜	打	安	点	振	球
(中)	高橋 峻平	5	2	0	0 0
(二)	大森 理巧	1	0	0	0 0
打	池谷 友希	1	1	0	0 0
二	伊藤 元翔	1	0	0	0 1
(遊)	津脇 大輔	3	0	0	1 0
遊	児島 直希	1	0	0	0 0
(指)	藤原 漱祐	3	0	1	0 1
(一)	廣田 勝己	2	0	0	1 0
一	勝股 優太	1	0	1	0 1
(右)	山崎 僚也	4	1	0	2 0
(三)	山田 一成	4	0	0	0 0
(左)	林 息吹	3	0	0	0 0
打	米田 大祐	0	0	0	0 1
(捕)	生田慶三郎	1	0	0	1 0
捕	前原 隼人	3	1	0	1 0
計		33	5	2	6 4

投手	回	打	安	三	四	責
西島 宗汰	5	22	5	3	2	0
江口 和真	1	3	0	1	0	0
橋本 南	1 1/3	8	3	2	1	4
升田 陽大	0 2/3	6	1	2	2	1
谷本 忠之	1	3	0	3	0	0

(戦評) 8回、九州選抜が4番・角田の適時三塁打などで一挙5点を先制。その裏、関西選抜も押し出しなどで3点を返すが反撃もここまで。九州選抜が優勝を果たした。

## 9ブロック大会コメント

九州地区選抜監督 菅原 智之  
 この度、第42回全日本大学9ブロック対抗準硬式野球大会において、優勝を果たす事ができ本当に嬉しく思います。

九州地区選抜は団長以下、選手30名、マネージャー2名、学生コーチ1名、コーチ1名、監督1名で10月20日から活動を開始しましたが、大学を超えた交流を図ることができ、普段はライバルとして切磋琢磨している選手たちとチームメイトとなる新鮮さ、心強さなど、さまざまな面で刺激的な活動になったと思います。特に今年は決勝戦が甲子園球場での開催ということもあり、学生たちからは並々ならぬ闘志を感じていました。

予選リーグでの東北地区選抜、中国地区選抜との試合は、どちらに転んでもおかしくない展開の中で運良く勝利し、準決勝では大会4連覇中の関東地区選抜と試合をさせて頂き、様々な面で質の高いプレーに触れる事ができました。決勝戦では関西地区選抜の好投手に抑えられ、拮抗した展開で終盤まで進みましたが、ごく僅かの差で勝利を収める事ができました。いずれの試合も投手を中心に粘り強く守り切ったことが勝利の要因だと感じています。

最後に、今回、大会開催にあたりご尽力いただきました関東地区連盟の皆様をはじめとする全日本連盟関係者の皆様、決勝戦前日のインテグリティ研修参加に向けてご配慮いただきました甲子園プロジェクトの皆様におかれましては大変にお世話になり、誠にありがとうございました。この場をお借りして御礼申し上げます。



# 参加者名簿

## 北海道地区選抜チーム

氏名	学年	大学	出身校
児玉 正輝		北海道大学	川内 団長
小林 翔平		札幌大学	札幌篠路 監督
藤井 健生	4	北海学園大学	札幌大谷 コーチ
早川 峻正	3	北海学園大学	滝川西 コーチ
五十嵐 愛菜	3	北海道大学	新潟 マネージャー
榊 瑠奈	3	北星学園大学	札幌真栄 スコアラー
下谷地 璃樹	3	北海道教育大学釧路校	盛岡第三
筒井 龍士	3	北海道大学	新宮
渡邊 紳	3	北海道大学	世田谷学園
盛 優輝	2	北海学園大学	札幌南
高橋 舞士	2	北海学園大学	札幌南
小川 天士	2	北海道教育大学釧路校	久慈
岩渕 正晃	1	旭川医科大学	立命館慶祥
泉 幸実	1	北星学園大学	北星学園大附属
本田 慎次朗	1	北海道大学	仙台第二
宝福 藍葵	3	札幌大学	札幌光星
東方 李宮	2	北星学園大学	北星学園大附属
國枝 颯汰	2	北海学園大学	札幌日大
佐藤 叶都	3	北海学園大学	札幌真栄
梶 駿介	3	北星学園大学	北星学園大附属
平井 憲吾	3	札幌大学	滝川西
富田 蒼	2	北星学園大学	札幌平岸
川本 優	2	北星学園大学	とわの森三愛
坂川 颯大	2	札幌大学	札幌山の手
後藤 天満	2	札幌大学	東奥義塾
伊藤 誓哉	2	北海道大学	長野
金山 祐太郎	1	北星学園大学	札幌国際情報
石戸谷 琉翔	1	札幌大学	旭川明成
高野 滉基	3	北海道大学	蕨
藤森 大空	3	北海学園大学	札幌国際情報
佐久間 響	3	北海学園大学	札幌光星
藤原 葵生	3	札幌大学	札幌光星
白土 峻太郎	2	北海道教育大学岩見沢校	札幌国際情報
鈴木 夢叶	1	北星学園大学	北星学園大附属
神 竣也	1	北星学園大学	札幌国際情報

## 東北地区選抜チーム

氏名	学年	大学	出身校
澁谷 隆			団 長
伏見 善成		東北学院大学	監 督
荒井 晶		東北学院大学	コーチ
佐藤 永遠	3	東北学院大学	柴田 コーチ
白村 崇	3	東北大学	旭丘 マネージャー
高坂 菜月	2	東北大学	青森 スコアラー
邊見 尚汰	3	東北学院大学	利府
鈴木 龍太郎	3	東北工業大学	秋田西
高橋 洋太	2	東北医科薬科大学	仙台第二
吉川 聖哉	2	仙台大学	相馬
播摩 智也	2	東北学院大学	花巻東
宇部 琉生	2	仙台大学	水沢
石田 龍星	1	青森大学	大湊
工藤 修也	3	東北学院大学	秋田西
辻 純育	3	山形大学医学部	海城
菊池 琉聖	2	仙台大学	花巻南
尾形 季洋	5	山形大学医学部	仙台第二
阿部 峻弥	3	東北工業大学	仙台南
鈴木 悠斗	3	東北工業大学	利府

米倉 希胤	3	東北学院大学	仙台育英
笹山 翔汰	2	仙台大学	帝京安積
阿波 唯斗	2	東北学院大学	仙台商業
若生 哉依	2	東北学院大学	専修大北上
埴見 颯汰	1	青森大学	弘前東
佐野 博翔	1	東北工業大学	千厩
森 桃麻	4	山形大学医学部	仙台第二
今野 遥斗	3	東北工業大学	仙台南
柳沢 友哉	3	東北学院大学	仙台商業
平澤 寛太	3	東北大学	さいたま市立浦和
飯島 ぬくもり	2	東北大学	秋田
山内 海聖	1	東北学院大学	聖和学園

## 関東地区選抜チーム

氏名	学年	大学	出身校
成瀬 承司		関東学院大学	団 長
本間 隆洋		法政大学	監 督
浅野 修平		帝京大学	コーチ
橋本 佳典	3	帝京大学	山手園 マネージャー
井上 佳乃	3	青山学院大学	真和 スコアラー
刀裨 侑衣	3	帝京大学	桐朋女子 トレーナー
岡見 大也	4	慶應義塾大学	慶應義塾湘南藤沢
藤中 壮太	4	法政大学	鳴門
三橋 朋徳	4	中央大学	八千代松陰
伊東 大夢	3	立教大学	東北学院
大山 北斗	3	中央大学	興南
竹村 健太	3	専修大学	星稜
中原 一颯	3	関東学院大学	平塚学園
佐藤 和輝	3	日本大学三崎町	日本大学第一
奥山 虎太郎	3	防衛医科大学校	仙台第一
足立 丈	3	日本大学	日本大学豊山
遠藤 優介	2	法政大学	日本大学藤沢
赤岩 稜太郎	1	日本大学	日本大学明誠
高橋 秀昌	3	専修大学	専修大学松戸
岡部 匡十	2	中央大学	佐賀商業
高橋 春輝	2	国土館大学	日本大学第三
小林 然	1	法政大学	花巻東
田村 陽大	4	明治大学	花巻東
功刀 史也	4	中央大学	山梨学院
高垣 昂平	4	中央大学	大崎
橋本 恭平	4	帝京大学	厚木北
山田 聖和	3	明治大学	東海大学菅生
福垣 太朗	3	東洋大学	細田学園
福田 岳杜	2	慶應義塾大学	慶應義塾
山口 剛大	2	中央大学	大崎
吉野 智喜	4	慶應義塾大学	慶應義塾
佐竹 秀也	4	中央大学	県立岐阜商業
松本 京大	3	国土館大学	高崎健康福祉大学高崎
松浦 祥真	3	中央大学	掛川西
澤田 捷輝	3	神奈川大学	豊川
塩尻 真生	3	早稲田大学	早稲田実業

## 北信越地区選抜チーム

氏名	学年	大学	出身校
櫻井 宏明		富山大学	団 長
高崎 一郎		富山大学	金沢泉丘 監督
清水 健吾		富山大学	高岡 コーチ
奥島 由樹子	3	金沢大学法文経国際学部	高志 マネージャー
柏崎 心乃香	2	金沢大学医学部	武生 スコアラー
澤田 京吾	2	北陸大学	金沢
谷本 遼介	5	福井大学医学部	洛星

寺下 佳孝	4	金沢大学医学部	金沢泉丘
飯倉 和也	4	金沢星稜大学	砺波
伊藤 敏生	3	金沢大学薬理学部	青森
横島 陽平	1	上越教育大学	真岡
卯野 雄作	1	金沢星稜大学	野々市明倫
羽根 聡一朗	2	福井大学医学部	藤島
和田 直樹	2	信州大学	攻玉社
笠井 大暉	3	上越教育大学	甲府昭和
酒井 健志	2	新潟大学	富山第一
増永 恭也	3	金沢大学法文経国際学部	藤島
名護 樹生	3	金沢大学薬理学部	普天間
木之下 陽亮	3	金沢大学工学部	畝傍
黒崎 宗矩	4	金沢大学医学部	水戸第一
楠原 嵩大	3	金沢大学医学部	高松第一
内藤 蒼太郎	1	上越教育大学	高田北城
吉越 翼	2	金沢工業大学	新井
長森 大将	4	金沢医科大学	福岡大大道
中島 和哉	3	金沢大学法文経国際学部	金沢泉丘
高橋 佳樹	3	新潟大学医学部	岐阜北

## 東海地区選抜チーム

氏名	学年	大学	出身校
村山 勝		東海大学	団 長
田中 信元		名古屋商科大学	監 督
長谷川 隼大		中部大学	コーチ
小田 悟		愛知教育大学	コーチ
市川 知夏	3	名城大学	福井商業 マネージャー
宮本 莉帆	3	愛知大学	西春 スコアラー
柳下 祐希	3	中京大学	新潟明訓
小林 蓮也	3	中京大学	水口東
石川 将汰	3	名城大学	星城
泊 大翔	2	愛知大学	安城
濱垣 快成	2	名城大学	金沢
中村 謙太	2	愛知大学	大垣日大
彦坂 領	1	名古屋商科大学	桜丘
牧 勇輝	3	中京大学	京都成章
大木 聡士	3	愛知大学	豊橋東
佐野 圭	2	中京大学	中京大中京
三木 滉大	1	名古屋商科大学	福井工大福井
大石 晃己	3	中京大学	享栄
井戸 悠登	3	名城大学	中津川工業
林 幹博	3	中京大学	桜丘
白井 奎伍	3	名古屋商科大学	桜丘
弓口 翔	3	名古屋学院大学	愛知啓成
渡邊 悠斗	3	名古屋商科大学	愛産大三河
稲吉 廉太	3	愛知大学	星城
加藤 匠翔	2	中京大学	至学館
朝夷 名 樹	2	名城大学	豊川
羽切 佑太郎	2	中京大学	掛川西
古川 紘聖	2	愛知学院大学	東邦
吉崎 誠	2	愛知大学	豊田北
森 慶旭	1	愛知大学	至学館
木村 友宣	3	愛知大学	大垣日大
山内 健真	3	中京大学	掛川西
石崎 伶	3	中京大学	健大高崎
森下 優吾	3	名城大学	福井商業
工藤 蒼斗	3	愛知大学	高蔵寺
清水 友睦	2	名城大学	愛産大三河

## 関西選抜チーム

氏名	学年	大学	出身校
芳田 茂樹		大手前大学	団長
尾崎 真哉		甲南大学	監督
久保 雅則		大阪経済大学	コーチ
鈴置結希奈	3	大阪教育大学	四條 マネージャー
中村 朱里	3	同志社大学	茨木 スコアラー
相田 東悟	3	同志社大学	仙台南トレーナー
三田 大知	3	近畿大学	近畿大学附属新宮
升田 陽大	3	京都産業大学	愛知
橋本 南	3	京都先端科学大学	海洋
瀧川 紘生	3	京都教育大学	寝屋川
蒔田耕太郎	3	甲南大学	明石商業
西島 宗汰	3	立命館大学	立命館宇治
田尻 路斐	3	関西学院大学	池田
江口 和真	2	関西学院大学	夕陽丘
谷本 忠之	2	同志社大学	中京
前原 隼人	3	京都産業大学	岡山理科大学附属
生田慶三郎	3	立命館大学	立命館宇治
福田萌々介	1	大阪経済大学	上宮
伊藤 元翔	4	大阪経済大学	初芝橋本
廣田 勝己	3	大阪経済大学	社
児島 直希	3	京都産業大学	洛西
水谷 晃大	3	大阪成蹊大学	益田東
勝股 優太	2	甲南大学	社
山田 一成	2	関西学院大学	高松商業
大森 理巧	2	立命館大学	報徳学園
津脇 大輔	2	立命館大学	立命館宇治
岩谷 優	1	甲南大学	興國
池谷 友希	3	同志社大学	静岡
藤原 漱祐	3	大阪商業大学	開星
米田 大祐	2	近畿大学	智辯学園
高橋 峻平	2	大阪経済大学	高知中央
林 息吹	2	甲南大学	高松商業
山崎 僚也	2	近畿大学	市立和歌山

## 中国地区選抜チーム

氏名	学年	大学	出身校
馬場 明			団長
榊原 康史			監督
上月 鳴人			コーチ
西 椋生			コーチ
平井 咲妃	3	岡山大学	津山 マネージャー
大西 映伊	3	岡山大学	西大寺 スコアラー
福田 亘	4	山口大学	下松
志賀 亮佑	4	山口大学	山口
渡 卓己	3	広島大学医薬学部	基町
井上 恭宏	3	岡山大学	姫路飾西
伊達 光琉	3	広島修道大学	日彰館
北永 颯大	2	広島修道大学	安西
濱岡 琉生	1	山口大学	山陽
為季 壮太	3	広島修道大学	倉敷商業
宮本 尚輝	3	鳥取大学医学部	姫路飾西
豊永 希心	1	鳥取大学	済々黌
鬼頭 陸歩	1	広島大学医薬学部	諏訪清陵
松本 空	3	岡山大学	益田
佐藤 和樹	3	山口大学	大分舞鶴
中村 皆斗	3	山口大学	佐世保北
大内 悠司	3	岡山大学	大手前高松
寺本 竜馬	2	広島修道大学	広島商業
林 慎太郎	2	山口大学	広島商業

加藤 雅大	2	山口大学	興譲館
石田晋太郎	2	岡山大学	西城陽
大江 脩介	4	鳥取大学	加古川西
田原 雄大	4	山口大学	加治木
岡田 晃育	2	広島大学	岡山城東
橋口 怜	2	岡山大学	星陵
兼本 紘	2	山口大学	城東
山端 結陽	1	鳥取大学	三刀屋
吉尾 蒼太	1	山口大学	高梁
上原 大河	1	岡山大学	城南
古川 夢翔	1	岡山大学	平田
谷本幸志朗	1	山口大学	自由が丘
出口 智晴	1	山口大学	広島井口

## 四国地区選抜チーム

氏名	学年	大学	出身校
前川 定久			香川大学 団長
天羽 博昭		徳島文理大学	監督
深田 大輔			香川大学 コーチ
曾我 拓也			香川大学 コーチ
山本 愛華	1	香川大学医学部	小野 マネージャー
平見歩乃花	2	徳島大学医学部	神戸 スコアラー
井村 拓海	5	徳島大学医学部	富岡東
西川 稜剣	3	愛媛大学	鵬翔
川村爽太郎	3	香川大学医学部	誠陵
内 佑真	3	徳島文理大学	内子
西良 亮祐	3	高知工科大学	姫路飾西
浅井 航介	2	高知大学医学部	海陽学園
山口 皓平	2	高知工科大学	高梁
若宮 蒼太	2	徳島大学医学部	壱岐
頓宮 暖	1	高知大学医学部	就実
大野 尚洋	3	徳島文理大学	梶原
清水 陽真	3	愛媛大学	広島学院
高野 太暉	1	香川大学医学部	三木
富永 直樹	5	香川大学医学部	高松
大野 陽	5	徳島大学医学部	洛南
吉川 巧望	3	香川大学	高松西
川部 大和	3	徳島文理大学	海部
宮本 拓実	3	高知工科大学	高蔵寺
福井 健太	3	香川大学	丸亀
重清 大輝	2	香川大学	脇町
岩田 結希	2	愛媛大学	樞原
平田 蒼	2	四国学院大学	岡山城東
吉本 昂生	2	愛媛大学医学部	宇和島東
山下 玲央	1	香川大学医学部	岡山操山
高岸 康志	3	高知大学医学部	天王寺
溝手 彩人	2	愛媛大学医学部	広島学院

## 九州地区選抜チーム

氏名	学年	大学	出身校
木村 洋		西南学院大学	団長
菅原 智之		久留米大学	監督
松山 辰範		東海大学九州	コーチ
禰覇朝之介	3	福岡大学	那覇国際 コーチ
田中 遥花	3	久留米大学	都城西 マネージャー
畑河内穂花	3	福岡教育大学	祇園北 スコアラー
古本 純大	4	産業医科大学	北野
谷口 源	3	九州大学	唐津東
北原 淳嗣	3	久留米大学	鳥栖
亀田 遥士	2	西南学院大学	福岡
本多 岳	2	九州産業大学	大崎

中居 駿斗	2	久留米大学	創成館
田中 翔	2	九州産業大学	東福岡
綾部 倭太	2	九州共立大学	長崎商業
眞弓 海門	2	福岡大学	東福岡
原田 吏玖	2	久留米大学	鹿島
岩内 颯大	1	九州産業大学	長崎商業
樋渡 康平	3	久留米大学	瓊浦
中村 栄太	3	福岡大学	関大北陽
松本隆太郎	3	西南学院大学	鎮西学院
田中 佑樹	3	東海大学九州	下松
藤河 寛大	2	福岡大学	龍谷
大楽院弘盛	2	九州産業大学	鹿町工業
上津原崇瑠	2	九州産業大学	筑陽学園
角田 匡祐	2	九州産業大学	星琳
富永 結斗	1	福岡大学	東福岡
吉丸 颯	1	久留米大学	佐賀北
角 拓磨	1	長崎県立大学	長崎商業
馬場 陸翔	3	福岡大学	佐賀北
松井 心助	3	長崎国際大学	長崎商業
山口 紘輝	3	福岡大学	西日本短期大学附属
飯田 還	3	九州共立大学	東筑紫学園
柴田 琉希	3	九州産業大学	筑陽学園
吉村航之介	3	九州産業大学	香椎
竹川 隼哉	3	九州共立大学	嘉徳
北原 昂明	1	九州産業大学	三養基

# 全日本大学準硬式野球甲子園東西対抗日本一決定戦

©11月21日阪神甲子園球場

第1試合 開始時刻8:56 終了時刻11:06

西日本選抜 000000000 | 0

東日本選抜 10000020x | 3

(西日本) 前村・飯倉・伊藤敏・原田・  
宮本優・井上・谷口・宮川・  
宮本尚・前原

(東日本) 西村・中川・下谷地・崎坂・  
石川・田中・松下・小原・佐藤遼

☆三塁打 久保嶋 (東日本)

☆二塁打 篠原 (西日本)

佐藤龍・山内 (東日本)

捕	佐藤 遼平	1	0	0	0	0
(中左)	定直 廣明	1	0	0	1	0
左	竹内 祐太	2	2	0	0	0
(右)	西脇 空也	1	0	0	0	0
右中	森 桃麻	2	0	0	0	0
計		30	6	3	8	2

田中 瑞希	1	5	2	0	0	0
松下 未来	2	7	0	4	1	0

(戦評) 1回裏、東日本選抜は4番の佐藤龍の適時二塁打で先制する。その後も7回に途中出場の主将・久保嶋の適時三塁打で2点を追加。西日本選抜は1本が出ず、3対0で東日本選抜が勝利した。



投手	回	打	安	三	四	責
西村 祐人	2	9	2	2	1	0
中川 雄偉	1	4	1	1	0	0
下谷地璃樹	1	3	0	1	0	0
崎坂 俊介	1	4	1	0	0	0
石川 将汰	1	5	2	0	0	0

西日本選抜 打安点振球

(三遊)	伊藤 元翔	4	2	0	0	0
打	樋渡 康平	1	0	0	1	0
(二)	篠原 一球	4	1	0	0	0
(遊)	久保 公祐	4	0	0	0	0
三	児島 直希	0	0	0	0	0
(一)	波多野悠太	4	2	0	2	0
(右)	山口 紘輝	4	1	0	2	0
(中)	山崎 健太	4	0	0	0	0
中	高橋 佳樹	0	0	0	0	0
(左)	松尾 知弥	2	0	0	0	1
左	佐竹 俊哉	1	0	0	0	0
(指)	中村 栄太	2	2	0	0	0
打	勝股 優太	2	0	0	1	0
(捕)	宮川 夢亜	2	0	0	1	0
捕	宮本 尚輝	1	0	0	0	0
捕	前原 隼人	0	0	0	0	1
計		35	8	0	7	2

## 【西日本選抜チーム】

No.	ポジション	背番号	氏名	地区	大学名	学年	投・打	出身高校
1	団長		丸吉 章	四国	香川			
2	監督	30	奥村 浩正	九州	九州産業			
3	コーチ	29	一ノ瀬 大一	九州	九州産業			
4	学生委員長		川原 巧太郎	九州	福岡教育	3		春日
5	マネージャー		中村 朱里	関西	同志社	3		茨木
6	スコアラー		白藤 すみれ	関西	関西	4		清教学園
7	トレーナー		相田 東悟	関西	同志社	3		仙台南
8	トレーナー		北島 夏波	関西	同志社	1		佐賀西
9	ボールパーソン		佐々木 由翔	北信越	金沢	3		一関第一
10	ボールパーソン		根元 翼	関西	龍谷	2		米原
11	審判		西田 祥士	中国	鳥取	4		益田
12	審判		中野 温喜	関西	大阪産業	4		尼崎小田

投手	回	打	安	三	四	責
前村 健斗	2	10	0	3	2	0
飯倉 和也	0 2/3	2	2	1	0	1
伊藤 敏生	0 1/3	1	0	1	0	0
原田 拓海	2	7	0	1	1	0
宮本 優志	0 2/3	3	1	0	0	0
井上 恭宏	0 1/3	1	0	1	0	0
谷口 源	0 2/3	3	1	1	0	1
松下 晃大	1 1/3	6	2	2	0	1

東日本選抜 打安点振球

(二)	山口 瑠介	1	0	0	1	1
二	菊池 開斗	2	1	1	0	0
(三)	三ッ田康湖	1	0	0	0	0
三	久保嶋真也	2	1	1	0	0
(遊)	佐藤 一聖	2	0	0	2	0
遊	米倉 希胤	2	0	0	0	0
(指)	佐藤 龍人	2	1	1	1	0
打指	間 亮太	2	0	0	1	0
(一)	後藤 天満	2	0	0	0	0
一	廣田幸之助	2	0	0	0	0
(左中)	藤原 葵生	2	0	0	0	0
中右	山内 海聖	2	0	0	2	0
(捕)	小原 捷平	1	1	0	0	1

No.	ポジション	背番号	氏名	地区	大学名	学年	投・打	出身高校
1	投手・外野手	46	宮本 優志	四国	徳島大学医学部	5	右・右	姫路西
2	投手	17	前村 健斗	関西	甲南	4	右・右	興國
3	投手	47	原田 拓海	九州	福岡	4	右・左	久留米商業
4	投手	39	松下 晃大	四国	香川	4	右・右	松山東
5	投手	21	飯倉 和也	北信越	金沢星稜	4	右・左	砺波
6	投手	16	北原 淳嗣	九州	久留米	3	右・左	鳥栖
7	投手・外野手	50	谷口 源	九州	九州	3	右・左	唐津東
8	投手	11	井上 恭宏	中国	岡山	3	右・右	姫路飾西
9	投手・外野手	18	伊藤 敏生	北信越	金沢	3	右・右	青森
10	捕手	22	宮川 夢亜	関西	甲南	3	右・右	社
11	捕手	37	前原 隼人	関西	京都産業	3	右・右	岡山理大附属
12	捕手・投手	2	宮本 尚輝	中国	鳥取大学医学部	3	右・右	姫路飾西
13	内野手	10	伊藤 元翔	関西	大阪経済	4	右・左	初芝橋本
14	内野手	19	篠原 一球	関西	同志社	4	右・左	高松商業
15	内野手	15	波多野 悠大	関西	甲南	4	右・右	神戸弘陵学園
16	内野手	4	久保 公佑	九州	西南学院	4	右・右	佐賀北
17	内野手	6	児島 直希	関西	京都産業	3	右・右	洛西
18	内野手	3	樋渡 康平	九州	久留米	3	右・右	瓊浦
19	内野手	1	勝股 優太	関西	甲南	2	右・右	社
20	外野手	5	松尾 知弥	関西	大阪教育	4	右・左	八尾
21	外野手	8	山崎 健太	関西	大阪経済	3	右・右	大手前高松
22	外野手・一塁手	9	中村 栄太	九州	福岡	3	右・右	関大北陽
23	外野手	7	山口 紘輝	九州	福岡	3	右・右	西日本短大附属
24	外野手	20	高橋 佳樹	北信越	新潟大学医学部	3	右・右	岐阜北
25	外野手	34	佐竹 俊哉	関西	関西	2	右・左	北陸

## 【東日本選抜チーム】

No.	ポジション	背番号	氏名	地区	大学名	学年	投・打	出身高校
1	団 長		澁 谷 隆	東 北	東 北 学 院			
2	監 督	30	田 代 大 介	東 海	愛 知			
3	コーチ	29	河 村 光 治	関 東	明 治			
4	学生委員長		佐 藤 元 介	関 東	専 修	3		都立昭和
5	マネージャー		森 美 月	東 北	東 北 学 院	1		泉館山
6	スコアラー		赤 峰 七 海	関 東	明 治	3		都立国分寺
7	トレーナー		奈 須 健 伸	関 東	早 稲 田	3		滝
8	トレーナー		西 畑 桃 花	関 東	早 稲 田	2		都立駒場
9	ボールパーソン		白 村 崇	東 北	東 北	3		県立旭丘
10	ボールパーソン		俵 田 悠 平	関 東	日 本	3		桐蔭学園
11	審 判		松 元 魁 星	東 海	日 本 福 祉	4		至学館
12	審 判		曾 根 僚 介	関 東	東 京 電 機	3		市立金沢

No.	ポジション	背番号	氏名	地区	大学名	学年	投・打	出身高校
1	投 手	18	松 下 未 来	東 海	名 古 屋 商 科	4	右・左	県立岐阜商業
2	投 手	11	西 村 祐 人	東 海	中 京	4	右・右	中京大中京
3	投手・一塁手・外野手	17	佐 藤 龍 人	東 海	日 本 福 祉	4	左・左	東邦
4	投 手	20	石 川 将 汰	東 海	名 城	3	右・右	星城
5	投 手	16	下谷地 璃 樹	北海道	北海道教育大学釧路校	3	左・左	岩手県立盛岡第三
6	投手・外野手	24	藤 原 葵 生	北海道	札 幌	3	右・左	札幌光星
7	投 手	19	田 中 瑞 希	関 東	慶 應 義 塾	3	右・右	慶應義塾
8	投 手	21	中 川 雄 偉	関 東	青 山 学 院	3	右・右	青山学院
9	投手・外野手	25	崎 坂 俊 介	関 東	創 価	2	右・右	関西創価
10	捕 手	2	佐 藤 遼 平	関 東	慶 應 義 塾	4	右・左	桐朋
11	捕 手	39	小 原 捷 平	関 東	法 政	3	右・右	仙台育英
12	内野手・捕手	42	後 藤 天 満	北海道	札 幌	2	右・左	東奥義塾
13	内野手	10	久保嶋 真 也	関 東	早 稲 田	4	右・左	桐蔭学園
14	内野手	3	廣 田 幸 之 助	東 海	愛 知	4	右・右	至学館
15	内野手	4	菊 池 開 斗	関 東	法 政	3	右・右	花巻東
16	内野手	12	佐 藤 一 聖	関 東	神 奈 川	3	右・右	星槎国際湘南
17	内野手	22	三ッ田 康 朔	関 東	国 士 館	3	右・右	福井商業
18	内野手	6	米 倉 希 胤	東 北	東 北 学 院	3	右・右	仙台育英
19	内野手	7	山 口 瑠 介	関 東	日 本	2	右・右	日大二
20	外野手	1	森 桃 麻	東 北	山形大学医学部	4	右・右	仙台第二
21	外野手	8	竹 内 祐 太	関 東	関 東 学 院	4	右・右	三浦学苑
22	外野手	32	西 脇 空 也	関 東	都 留 文 科	4	右・右	福島成蹊
23	外野手	9	定 直 廣 明	関 東	東 洋	3	左・左	東福岡
24	外野手	23	間 亮 太	関 東	東 京 農 業	3	右・左	日大三
25	外野手・三塁手	5	山 内 海 聖	東 北	東 北 学 院	1	右・左	聖和学園

## 甲子園大会コメント

○鈴置結希奈（甲子園プロジェクトチーム学生委員長・大阪教育大・3年）

甲子園大会のプロジェクトチーム学生委員長を務めました大阪教育大学3年の鈴置結希奈です。まずは大会が大成功で幕を閉じたこと、大変嬉しく思います。ご尽力頂きました皆様に心より感謝申し上げます。当初私はプロジェクトチームの学生委員長として、右も左も分からないままでしたが、始動からの8ヶ月間、そして遠征期間の3日間を通じて、私自身として大きく成長することが出来たと感じております。甲子園大会の当日には、選手やスタッフの満面の笑みを何度も見ることができ、勝ち負けに関係なくそれ以上の喜びを各々が感じていたことでしょう。これこそが準硬式野球の魅力であり、強みだと再確認出来た3日間でした。甲子園大会を初めて

した、準硬式ならではの経験をした選手やスタッフの皆さんが、今後の社会をになっていくことを願っております。今後も準硬式野球はさらなる発展を続けていきますので、これからもどうぞよろしくお願いいたします。「準硬が好きだ！」

○久保嶋真也（東軍主将・早稲田大学・4年）

はじめに、今大会を開催するにあたりご尽力いただいた関係者の皆様に深く感謝申し上げます。

この度は、第3回目となる東西対抗日本一決定戦甲子園大会の東日本の主将として参加させていただきました。今大会は4地区から選抜された37名と共に戦いました。普段顔を合わせていない初対面の選手と短期間で親交を深め一体感を出し、チームとしてまとめ上げていくことの難しさを感じました。しかし、11/21の甲子園での試合では、各選手がそれぞれを認め合い、全力で声を出して応援し



チームとして1つになり、東日本選抜が西日本選抜を下し2連覇を達成することができました。そして、今大会は甲子園での試合だけでなく、スポーツインテグリティ研修や協賛していただいた三機サービス様とベースボール5を行うなど様々なイベントがありました。これらのイベントを通じて、準硬式は多くの方々を支えられており、支えてくださる方々に信頼されるよう取り組む必要性や大切さを改めて学ぶことができました。

準硬式が今以上に発展し、“準硬式と胸を張って言える未来へ”という言葉を体現するためには、準硬式に関わる全ての学生が、準硬式を支えて下さる関係者の皆様に対して今以上に尊敬の念を持つことや人間性を高めていくことが必要であると感じさせられる大会でした。

○伊藤 元翔（西軍主将・大阪経済大学・4年）

今大会の西日本選抜主将を務めました、大阪経済大学伊藤元翔です。

西軍主将としてチームをまとめる立場になった時は、大会前から気持ちが高まってきました。西軍のメンバーは集まった当日から地区、学年関係なくコミュニケーションをとっており、良いチームワークが築けました。来年こそは西軍が勝利を収めてくれると信じてます。

個人的に印象に残っているのは試合前日の夜に、東軍、西軍で素振りを行ったことです。選手だけでなくプロジェクト委員の子もいて、みんな野球が好きなんだと感じたのが印象に残ってます。

最後に今大会にご尽力くださった準硬式野球連盟の皆様、協賛企業の皆様、プロジェクト委員のおかげで学生野球の最後に甲子園で野球を終えることができました。準硬式野球を通じて良いメンバーに巡り会え、人として大きく成長でき、準硬をやった良かったです。4年間ありがとうございました。今後とも準硬式野球のご支援、ご声援の程よろしくお願いいたします。



# 令和6年度 北海道地区大会成績







# 北海道地区大学準硬式野球春季大会

## 一部リーグ



©2024年6月1日 札幌市円山球場

第1試合 開始時刻8:31 終了時刻11:20

札幌大学 000002013 | 6

北海道大学 000110000 | 2

(札大) 高橋・井上・清藤・藤原一宝福

(北大) 渡邊・筒井・本田一粥川

☆二塁打 (札大) 後藤・高橋憲

(戦評) 北大は、4回に先制し5回にも追加点を挙げた。対する札大は、6回後藤の2塁打で同点、8回にはスクイズで勝ち越し、9回にも3点を追加し、見事逆転勝利を収めた。

第2試合 開始時刻12:04 終了時刻14:06

北海道教育大学釧路校 0001000 | 1

北星学園大学 332000x | 8

(7回コールド)

(釧教) 下谷地・早川・田中・平山一平木・佐藤

(北星) 泉一東方

☆三塁打 東方 (北星)

☆二塁打 東方 (北星)

山崎 (釧教)

(戦評) 北星大は、初回に先制点を挙げ、その後も攻撃の手を緩めず、釧教大を突き放した。対する釧教大は1点は返したものの後が続き、7回コールドで敗れた。

第3試合 開始時刻14:49 終了時刻17:20

北海学園大学 000702013 | 13

北海道大学医学部 003040000 | 7

(学園) 中塚・金澤・奥村・高橋・岩谷一國枝

(北医) 齊藤・上神田一韓

☆本塁打 藤森 (学園)

☆三塁打 藤森 (学園)

☆二塁打 岩谷 (学園)

(戦評) 学園大は、先制点を許したものの藤森のHRなどですぐさま逆転した。対する北医大は、相手投手を捉え一時試合を振り出しに戻すも、終盤に勝ち越しを許し敗れた。



©2024年6月2日 札幌市円山球場

第1試合 開始時刻8:30 終了時刻11:06

北海道大学医学部 003000001 | 4

北海道教育大学釧路校 01200002x | 5

(北医) 古川・上神田一田中

(釧教) 山崎・早川・下谷地一佐藤

☆本塁打 藤原 (釧教)

☆二塁打 藤原 (釧教)

上神田 (北医)

(戦評) 釧教大が先制するも直後に北医大が3点を取り、4回以降は同点で試合が進み、8回に釧教大が2点を勝ち越し。9回に北医大が1点を返すが、最後は釧教大が逃げ切った。

第2試合 開始時刻11:50 終了時刻14:07

札幌大学 0100000100 | 2

北海学園大学 0002000001x | 3x

(延長10回)

(札大) 井上・藤原一宝福

(学園) 盛・高橋一國枝

☆三塁打 藤原 (札大)

☆二塁打 後藤 (札大)

(戦評) 札大の井上が7回2失点、学園大の盛が9回2失点と両投手が好投を見せたが、最後は学園大の4番眞野のサヨナラ犠牲フライで勝利した。

第3試合 開始時刻14:53 終了時刻17:04

北海道大学 000000010 | 1

北星学園大学 00000200x | 2

(北大) 濱谷・筒井一粥川

(北星) 荒川・小松一東方

☆二塁打 関・佐藤恵 (北大)

(戦評) 5回まで北星大は無安打に抑えられるが、6回に5連打で2点を先制する。北大は7回まで抑えられるが、8回に1点を返し9回にもチャンスを作るが、北星大が逃げ切った。



©2024年6月3日 札幌市円山球場

第1試合 開始時刻8:30 終了時刻10:58

北星学園大学 000005000 | 5

北海学園大学 110001100 | 4

(北星) 泉・高橋一東方

(学園) 藤川・高橋・岩谷一國枝

☆本塁打 藤森 (学園)

☆二塁打 川本・神 (北星)

國枝 (学園)

(戦評) 学園大は2点を先制し試合を優位に進めたが、北星大は6回に相手の四球、エラーなどで一挙5点を取り逆転をし、そのリードを守り切り勝利した。

第2試合 開始時刻11:39 終了時刻13:30

北海道大学 000000010 | 1

北海道教育大学釧路校 02000000x | 2

(北大) 渡邊一粥川

(釧教) 小川一佐藤

☆二塁打 伊藤 (北大)

(戦評) 釧教大は少ないチャンスをものにし2回に2点を先制した。北大は終盤の8回にチャンスを作り1点を返すも追いつけず敗戦した。

第3試合 開始時刻14:16 終了時刻16:25

札幌大学 004010200 | 7

北海道大学医学部 000003001 | 4

(札大) 高橋拓・大久保・清藤・藤原一高橋憲

(北医) 古川・齊藤・上神田一田中

☆三塁打 満永 (札大)

☆二塁打 宝福 (札大)

上神田 (北医)

(戦評) 札大は3回に4点を先制し、5回と7回にも追加点を挙げた。北医大は6回に3点を返し追いつけるも及ばず、札大が逃げ切った。



©2024年6月5日 札幌市円山球場

第1試合 開始時刻8:30 終了時刻10:48

札幌大学 100000000 | 1

北星学園大学 100000000 | 1

(9回引き分け)

(札大) 藤原一宝福

(北星) 泉一東方

☆本塁打 藤原 (札大)

☆三塁打 宮川 (北星)

(戦評) 初回に札大がソロホームランで先制するも、その裏に北星大が相手のミス突き同点に追いつく。その後は均衡した試合展開が続くが降雨により両者引き分けで試合終了。

©2024年6月6日 札幌市円山球場

第1試合 開始時刻8:27 終了時刻9:53

北海学園大学 1001410 | 7

北海道大学 0000000 | 0

(7回コールド)

(学園) 盛一國枝

(北大) 小成・服部・三村・小林・本田一粥川・永井

☆本塁打 岩谷 (学園)

☆三塁打 國枝 (学園)

☆二塁打 眞野 (学園)

(戦評) 初回に学園大が先制し、7回までに7点を挙げた。北大は学園大先発の盛の前にノーヒットに抑えられ、7回コールドとなった。

第2試合 開始時刻10:40 終了時刻12:22  
北星学園大学 000286 | 16  
北海道大学医学部 201000 | 3

(6回コールド)

(北星) 荒川-東方  
(北医) 齊藤・上神田・田畑・加藤-韓  
☆二塁打 川本・宮川2・梶(北星)  
(戦評) 北医大は初回に2点を先制し、3回にも追加点を挙げる。北星大は、5回に一举8点を取り逆転。北星大はその後も得点を重ね16対3で6回コールドとなった。

第3試合 開始時刻13:20 終了時刻15:24  
札幌大学 0011200 | 4  
北海道教育大学釧路校 704100x | 12

(7回コールド)

(札幌) 井上・清藤・高橋拓・藤原-宝福・後藤  
(釧教) 山崎・小川-佐藤  
☆三塁打 小林(釧教)  
☆二塁打 坂川(札幌)  
山崎・林(釧教)  
(戦評) 釧教大は初回に一举7点を先制する。その後は両チーム点を取り合うも、初回の得点が響き、4対12で7回コールドとなった。

◎2024年6月7日 札幌市麻生球場

第1試合 開始時刻8:55 終了時刻11:28  
北海道教育大学釧路校 000000400 | 4  
北海学園大学 00000005x | 5

(釧教) 平山・下谷地-坂田  
(学園) 中塚・藤川・高橋・盛・岩谷-國枝  
☆二塁打 追立(釧教)  
國枝・眞野・石山(学園)  
(戦評) 釧教大は7回に一举4点を先制する。学園大は8回にヒットと四死球で一举5点を



優勝：北星学園大学

奪い土壇場で逆転し、9回を三者凡退に抑え4対5で勝利を収めた。

第2試合 開始時刻12:27 終了時刻15:02  
北海道大学医学部 6000000000 | 6  
北海道大学 2000400000 | 6

(延長10回引き分け)

(北医) 齊藤・上神田-田中  
(北大) 濱谷・筒井-粥川  
☆本塁打 伊藤(北大)  
☆三塁打 粥川(北大)  
☆二塁打 田畑(北医)  
伊藤(北大)  
(戦評) 北医大は初回に一举6点を挙げる。北大はその裏に2点を返す。中盤の5回に北大が一举4点を挙げ同点に追いつく。その後は、両者譲らず引き分けで試合終了。

◎個人賞

最優秀選手賞 泉 幸実 北星学園大学  
優秀選手賞 盛 優輝 北海学園大学  
優秀選手賞 小川 天士 北海道教育大学釧路校  
打撃賞 藤森 大空 北海学園大学  
20打数11安打 打率5割5分

◎ベストナイン

投手 藤原 葵生 札幌大学  
捕手 東方 李宮 北星学園大学  
一塁手 川本 優 北星学園大学  
二塁手 梶 駿介 北星学園大学  
三塁手 後藤 満天 札幌大学  
遊撃手 藤原 尚也 北海道教育大学釧路校  
外野手 宮川 将大 北星学園大学  
外野手 木村 柊斗 北海道教育大学釧路校  
外野手 満永 秀誠 札幌大学  
指名打者 眞野 明斗 北海学園大学



準優勝：北海学園大学

	学園大	北大	札幌大	釧教大	北星大	北大医	勝点	失点率	得点率	順位
北海学園大学		7-0 ○	3-2 ○	5-4 ○	4-5 ×	13-7 ○	12	0.395	0.786	2
北海道大学	0-7 ×		2-6 ×	1-2 ×	1-2 ×	6-6 △	1	0.561	0.233	5
札幌大学	2-3 ×	6-2 ○		4-12 ×	1-1 △	7-4 ○	7	0.500	0.465	4
北海道教育大学釧路校	4-5 ×	2-1 ○	12-4 ○		1-8 ×	5-4 ○	9	0.564	0.632	3
北星学園大学	5-4 ○	2-1 ○	1-1 △	8-1 ○		16-3 ○	13	0.250	0.842	1
北海道大学医学部	7-13 ×	6-6 △	4-7 ×	4-5 ×	3-16 ×		1	1.119	0.535	6

※5位と6位は大会規定による。

※この結果1位の北星学園大学と2位の北海学園大学は8月23日から佐賀市外で開催される「文部科学大臣杯 第76回全日本大学準硬式野球選手権記念大会」へ、3位の北海道教育大学釧路校は8月31日から札幌市外で開催される「清瀬杯 第56回全日本大学選抜準硬式野球大会」へ出場することが決定しました。

また、6位の北海道大学医学部は7月6日から開催される一部、二部の入替戦に出場することになりました。

## 二部リーグ



◎2024年6月8日 札幌市麻生球場

第1試合 開始時刻8:26 終了時刻11:10  
旭川医科大学 010043000 | 8  
小樽商科大学 040000001 | 5

(旭医大) 田中・岩渕-加納  
(樽商大) 渡邊・矢野-蔦坂  
☆三塁打 岡田(旭)  
☆二塁打 西村・小野田(旭)  
佐藤朝(樽)

(戦評) 4回まで1対4で樽商大がリードするも、旭医大が5回4得点、6回3得点を奪い逆転。最終回到樽商大が1点取るも勝利には届かなかった。

第2試合 開始時刻11:55 終了時刻13:56

札幌学院大学 000030002 | 5  
札幌医科大学 000000001 | 1

(学院大) 齋藤-林  
(札幌医大) 彫谷・桐田-白塚  
(戦評) 先発両投手の好投が光る中、5回で学院大が3得点を挙げリードを譲らず、さらに得点を重ねた。最終回到札幌医大が1点取るも勝利には届かなかった。

第3試合 開始時刻14:33 終了時刻16:52

北海道科学大学 000000030 | 3  
酪農学園大学 01111200x | 6

(科学大) 樫野・堀・粥川・平田-蝦名  
(酪農大) 梶・小林-浮須  
☆二塁打 堀2(科)  
梶2(酪)  
(戦評) 酪農大が2回から毎回得点を奪い、リードする展開となった。科学大は終盤に追い上げを見せるも及ばなかった。



◎2024年6月9日 札幌市麻生球場

第1試合 開始時刻8:12 終了時刻11:02  
旭川医科大学 010020303 | 9  
酪農学園大学 001120010 | 5

(旭医大) 三浦・岩渕-加納  
(酪農大) 篠原・小林・梶・田中-浮須  
☆二塁打 梶(酪)  
西村(旭)

(戦評) 5回まで接戦だったが、旭医大が7回で3得点を挙げ逆転し、流れを掴み9回でも3得点を奪い、勝利を掴んだ。

第2試合 開始時刻11:33 終了時刻13:36  
北海道科学大学 000000000 | 0  
札幌医科大学 10000110x | 3

(科学大) 榎野・粥川-蝦名  
(札幌医大) 武田・長岡-白塚・井形  
☆三塁打 中港(科)  
中山(札幌)

(戦評) 札幌医大が先制点を取り、お互いに点を譲らない展開となったが、札幌医大のピッチャーが要所を抑えて3対で勝利した。

第3試合 開始時刻14:03 終了時刻15:37  
小樽商科大学 00000 | 0  
札幌学院大学 03304x | 10

(5回コールド)  
(樽商大) 福家・佐藤・橋本-蔦坂  
(学院大) 長崎・前田-林  
☆三塁打 草野(学)  
☆二塁打 草野(学)・中川(学)

(戦評) 序盤から学院大が順調に得点を重ね、5回コールドで学院大が勝利した。

◎2024年6月10日 札幌市麻生球場

第1試合 開始時刻8:26 終了時刻11:10  
札幌医科大学 010003012 | 7  
酪農学園大学 000110030 | 5

(札幌医大) 桐田・玉井・長岡-井形  
(酪農大) 篠原・小林・田中-浮須  
☆二塁打 玉井(札幌)  
浮須(酪)

(戦評) 8回まで一進一退の攻防が続くが9回に札幌医大が2点を取り、勝ち越しに成功、そのまま札幌医大が勝利を収めた。

第2試合 開始時刻11:53 終了時刻14:17  
札幌学院大学 01003000 | 4  
旭川医科大学 40401002x | 11

(8回コールド)  
(学院大) 菅原・角田-林  
(旭医大) 田中・岩渕-加納  
☆三塁打 岩渕(旭)  
☆二塁打 岡田(旭)  
草野(学)・藤岡(学)

(戦評) 旭医大が初回から得点を重ね、リードする展開となった。学院大も中盤に追い上げを見せるも及ばず、8回コールドで旭医大が勝利した。

第3試合 開始時刻 : 終了時刻 :

北海道科学大学 000100001 | 2  
小樽商科大学 03130000x | 7

(科学大) 堀・平田-蝦名  
(樽商大) 渡邊-三田  
☆二塁打 矢野・三田・難波・箕島(樽)  
蝦名・堀(科)

(戦評) 序盤に点を重ねた樽商大が渡邊の好投により、最後まで逃げ切った。

◎2024年6月11日 札幌市麻生球場

第1試合 開始時刻8:27 終了時刻10:59

小樽商科大学  
札幌医科大学

(樽商大) 矢野-平尾  
(札幌医大) 武田・長岡-井形  
☆三塁打 難波(樽)  
☆二塁打 箕島・中島・佐藤(樽)  
中山・井形・小林(札幌)

(戦評) 樽商大が先制し、直後に札幌医大が3点を取り逆転するも、樽商大が得点を積み重ねて勝利した。

第2試合 開始時刻11:45 終了時刻13:09  
北海道科学大学 0000000 | 0  
旭川医科大学 002113x | 7

(7回コールド)  
(科学大) 蛭名-平田  
(旭医大) 三浦-加納  
☆二塁打 大居3(旭)

(戦評) 序盤は拮抗した展開であったが、3回に旭医大の打線が繋がり先制点を挙げた。そこから旭医大が毎回得点で試合を優位に進め、7回コールドで勝利した。

第3試合 開始時刻13:55 終了時刻15:04

札幌学院大学 00010 | 1  
酪農学園大学 35021 | 11

(5回コールド)  
(学院大) 齋藤-林  
(酪農大) 田中-浮須  
☆三塁打 牧野(酪)  
☆二塁打 石川・篠原(酪)

(戦評) 初回から酪農大が猛攻を見せ、2回には打者1巡の猛攻を見せた。その後も隙を見せず、5回コールドで酪農大が勝利した。

◎2024年6月12日 札幌市麻生球場

第1試合 開始時刻8:25 終了時刻10:15

札幌医科大学 000000010 | 1  
旭川医科大学 000000011x | 2

(札幌医大) 彫谷-井形  
(旭医大) 岩渕-加納  
☆二塁打 石川(札幌)  
松山・柿崎・松山(旭)

(戦評) 両党首の好投でゲームが進む中、札幌医大が8回表に均衡を破るも、8回裏に旭医大が同点に追いついた。最終回に旭医大がサヨナラ適時打を打ち、接戦を勝利した。

第2試合 開始時刻10:55 終了時刻13:24

酪農学園大学 200040000 | 6

小樽商科大学 000030103x | 7

(酪農大) 梶・小林・石山-浮須  
(樽商大) 渡邊・橋本(渉)-平尾  
☆三塁打 牧野(酪)  
☆二塁打 西川(酪)  
難波・中島・小林(樽)

(戦評) 序盤から中盤まで酪農大が流れを掴んでいたが、樽商大が9回2点ビハインドの展開から1点を取り返し、2死1、2塁の状況から劇的な逆転サヨナラ勝利を収めた。

第3試合 開始時刻14:01 終了時刻15:48  
札幌学院大学 3101000 | 5  
北海道科学大学 2060112x | 12

(7回コールド)  
(学院大) 鈴木・丸山・中川・相馬-角田・永田  
(科学大) 粥川-蝦名  
☆三塁打 一戸(科)  
☆二塁打 一戸(科)

(戦評) 科学大が乱打戦を制し、7回コールドで勝利した。



◎個人賞

最優秀選手賞 岩渕 正晃 旭川医科大学  
優秀選手賞 柿崎 壘 旭川医科大学  
優秀選手賞 佐藤 朝陽 小樽商科大学  
打撃賞 草野 大河 札幌学院大学  
14打数9安打  
打率6割4分3厘



	札幌医大	酪農大	旭医大	学院大	科学大	樽商大	勝点	失点率	得点率	順位
札幌医科大学	-	7-5 ○	1-2 ×	1-5 ×	3-0 ○	3-7 ×	6	0.422	0.341	3
酪農学園大学	5-7 ×	-	5-9 ×	11-1 ○	6-3 ○	6-7 ×	6	0.659	0.825	4
旭川医科大学	2-1 ○	9-5 ○	-	11-4 ○	7-0 ○	8-5 ○	15	0.349	0.881	1
札幌学院大学	5-1 ○	1-11 ×	4-11 ×	-	5-12 ×	10-0 ○	6	1.000	0.714	5
北海道科学大学	0-3 ×	3-6 ×	0-7 ×	12-5 ○	-	2-7 ×	3	0.757	0.415	6
小樽商科大学	7-3 ○	7-6 ○	5-8 ×	0-10 ×	7-2 ○	-	9	0.707	0.650	2

※3位、4位、5位は大会規定による。

1位の旭川医科大学と6位の北海道科学大学は7月6日から開催される一部、二部と二部、三部の入替戦に出場することになりました。

### 三部リーグ

©2024年6月22日 北広島市緑葉球場

第1試合 開始時刻8:22 終了時刻10:12

北海道教育大学函館校 0500310 | 9  
 東海大学札幌校 0000000 | 0  
 (7回コールド)

(函教) 川村・小松(7回) - 保川  
 (東海) 清水・堀田(7回) - 平田・清水(7回)

☆二塁打 小松2・木村(函)  
 (戦評) 2回裏に函教大がエラーからチャンスを作り、7番木村のタイムリーなどで5点を先制。函教大川村は6回無失点の好投。中盤にも追加点を加え、開幕戦を制した。

第2試合 開始時刻10:50 終了時刻12:55

室蘭工業大学 00000000 | 0  
 北海道教育大学岩見沢校 00300301 | 7  
 (8回コールド)

(室工) 中村・佐藤(煌)(3回)・及川(4回)・遊塚(6回)・田村(8回) - 藤本  
 (岩教) 坂本・城(7回) - 山岡

☆三塁打 白土(岩)  
 (戦評) 両チームが耐えながら迎えた3回裏に岩教大が足を使い、3点を先制する。岩教大の先発坂本が6回を無失点に抑え、岩教大が初戦を制した。

第3試合 開始時刻13:29 終了時刻15:26

北海道教育大学札幌校 101010200 | 5  
 釧路公立大学 200000000 | 2

(札教) 池田・塩津・戸澤 - 福田  
 (釧公) 坂本 - 小野  
 (戦評) 初回から両チームが得点を入れる立ち上がりだった。札教大が効果的に得点を積み重ね、初戦を制した。



©2024年6月23日 北広島市緑葉球場

第1試合 開始時刻8:22 終了時刻10:32

北海道教育大学札幌校 001010202 | 6  
 東海大学札幌校 010000010 | 2

(札教) 池田・戸澤(5回) - 福田  
 (東海) 藤原・早川(7回) - 清水  
 ☆三塁打 塩津(札教)  
 ☆二塁打 藤田(札教)

(戦評) 東海大は、2回裏にヒットで繋ぎ、先制。その後、札教大が同点に追いつき、その後、追加点をあげ、6対2で札教大が勝利した。

第2試合 開始時刻11:06 終了時刻13:25

北海道教育大学岩見沢校 000000040 | 4  
 釧路公立大学 00030002x | 5

(岩教) 白土・平川(4回)・田中(6回)・坂本(8回) - 山岡  
 (釧公) 赤間 - 小野  
 ☆二塁打 城地(釧公)  
 白土(岩教)

(戦評) 4回裏に釧公が3点を先制。その後、8回表に岩教が4点を加え、逆転するも釧公が2点を追加し、釧公が5対4で勝利した。

第3試合 開始時刻13:57 終了時刻15:50

室蘭工業大学 0000010 | 1  
 北海道教育大学函館校 100054x | 10  
 (7回コールド)

(室工) 高見・末武(3回)・藤本(5回)・佐藤(6回) - 櫻井  
 (函教) 田尻・中田(6回) - 保川  
 ☆三塁打 澤田

(戦評) 函教大が初回に先制点をあげ、その後5回に5点、6回に4点を加え、10対1で函教大が7回コールドで勝利した。



©2024年6月24日 北広島市緑葉球場

第1試合 開始時刻8:21 終了時刻11:37

北海道教育大学札幌校 000323028 | 18  
 北海道教育大学岩見沢校 201504000 | 12

(札教) 戸澤・池田(4回)・戸澤(6回) - 福田  
 (岩教) 白土・城(5回)・白土(6回)・坂本(8回)・白土(9回) - 田中  
 ☆三塁打 高田2・藤田・高田・福田・藤嶋(札教)

(戦評) 序盤、岩教大が有利にゲームを進めていった。しかし、札教大も得点を重ね、9回に逆転に成功し、そのまま札教大がシーソーゲームを制した。

第2試合 開始時刻12:00 終了時刻15:02

室蘭工業大学 02025104 | 14  
 東海大学札幌校 01001300 | 5  
 (8回コールド)

(室工) 中村・高瀬(5回)・佐藤(瑛)(6回) - 藤本  
 (東海) 大津・堀田(5回)・清水(6回) - 平田・清水・竹内

☆三塁打 平田(東海)  
 中村(室工)  
 ☆二塁打 高見・棟方(室工)  
 盛(東海)

(戦評) 4回まで粘りを見せていた東海大だったが、5回、8回に室工が大量得点を取り、8回コールドゲームで室工が勝利を収めた。

©2024年6月25日 北広島市緑葉球場

第1試合 開始時刻8:28 終了時刻10:44

北海道教育大学函館校 000005001 | 6  
 釧路公立大学 000000011 | 2  
 (函教) 川村・中田 - 保川  
 (釧公) 坂巻・永田 - 小野

(戦評) 序盤は投手戦であったが、函教は6回、4個の四球を足掛かりに一举5点を上げ、守っては、先発川村が7回を散発2安打と好投し、勝利した。

©2024年6月26日 北広島市緑葉球場

第1試合 開始時刻8:25 終了時刻10:40

北海道教育大学岩見沢校 000320001 | 6  
 北海道教育大学函館校 000010100x | 11  
 (岩教) 平川・稲毛・伊勢澤 - 原田  
 (函教) 前田・中田・木村・小松 - 清水

(戦評) 3回までは投手戦だったが、4回表、バッテリー間のエラーにより、岩教が先制した。その後も岩教が2点を追加したが、函教が7回に一举10得点で逆転し、勝利した。

第2試合 開始時刻11:14 終了時刻14:25

釧路公立大学 122000504 | 14  
 東海大学札幌校 010034400 | 12

(釧公) 坂本・宮山 - 小野・高橋  
 (東海) 大建 - 太刀川・平田  
 ☆二塁打 佐藤(釧公)

(戦評) 序盤は、釧公が流れをつかみ得点を積み重ねていく。東海も負けじと得点を重ね、6回に逆転。しかし、9回に釧公が4点を入れ、釧公がシーソーゲームを制した。

	東海大	室工大	函教大	釧公大	札教大	岩教大	勝点	失点率	得点率	順位
東海大学札幌校	-	5-14 ×	0-9 ×	12-14 ×	2-6 ×	0-4 ×	0	1.093	0.432	6
室蘭工業大学	14-5 ○	-	1-10 ×	3-4 ×	3-4 ×	0-7 ×	3	0.750	0.512	5
北海道教育大学函館校	9-0 ○	10-1 ○	-	6-2 ○	4-4 △	11-6 ○	13	0.295	0.952	1
釧路公立大学	14-12 ○	4-3 ○	2-6 ×	-	2-5 ×	5-4 ○	9	0.667	0.614	3
北海道教育大学札幌校	6-2 ○	4-3 ○	4-4 △	5-2 ○	-	18-12 ○	13	0.500	0.804	2
北海道教育大学岩見沢校	4-0 ×	7-0 ○	6-11 ×	4-5 ×	12-18 ○	-	6	0.810	0.767	4

※1位、2位は大会規定による。

1位の北海道教育大学函館校は7月6日から開催される入替戦に出場することになりました。

第3試合 開始時刻15:00 終了時刻17:10  
**室蘭工業大学** 001000020 | 3  
**北海道教育大学札幌校** 000002011 | 4  
 (室工) 高見・工藤・末武・遊塚一藤本  
 (岩教) 藤嶋・青木・塩津一福田  
 (戦評) 室工が3回に1点を先制。その後、両投手の好投が続き、同点で迎えた9回裏に岩教が得点し、サヨナラ勝ちとなった。

◎2024年6月27日 北広島市緑葉球場  
 第1試合 開始時刻8:27 終了時刻10:38  
**釧路公立大学** 000012010 | 4  
**室蘭工業大学** 100000101 | 3  
 (釧公) 赤間一小野  
 (室工) 中村・佐藤(瑛)・及川一藤本  
 ☆二塁打 岸本・赤間(釧公)  
 藤本(室工)  
 (戦評) 初回到室工が先制するも、5回到釧公が追いつき、その後、勝ち越した。室工は最終回到1点差に迫るも、釧公が逃げ切り、勝利した。

第2試合 開始時刻11:09 終了時刻13:47  
**北海道教育大学函館校** 2000200000 | 4  
**北海道教育大学札幌校** 0000110110 | 4  
 (延長10回引き分け)  
 (函教) 川村・小松一保川  
 (札幌) 戸澤・池田一福田  
 ☆二塁打 藤嶋(札幌)  
 (戦評) 初回到函教が2点を先制し、その後、得点を重ねた。終盤に札幌も意地を見せ、最終回到追い付いた。延長に突入するも両者無得点で引き分けとなった。

第3試合 開始時刻14:23 終了時刻16:36  
**東海大学札幌校** 0000000000 | 0  
**北海道教育大学岩見沢校** 00000103x | 4  
 (東海) 清水・藤原・堀田一竹内  
 (岩教) 坂本一原田  
 ☆三塁打 野間(岩教)  
 ☆二塁打 藤原(岩教)  
 (戦評) 序盤は、両先発の好投により、緊迫した試合展開となったが、6回到岩教が先制。8回到追加点を挙げ、そのまま完封勝利を飾った。

◎個人賞

最優秀選手賞 川村 耀 北海道教育大学函館校  
 優秀選手賞 戸澤 星翔 北海道教育大学札幌校  
 優秀選手賞 木村 英矢 北海道教育大学函館校  
 打撃賞 藤田 遥翔 北海道教育大学札幌校  
 22打数11安打 打率5割



春季大会入替戦

◎2024年7月6日 北広島緑葉公園野球場  
 第1試合 開始時刻9:50 終了時刻11:18  
**北海道大学医学部** 1051000 | 7  
**旭川医科大学** 0000000 | 0  
 (7回コールド)

(北医) 上神田一田中  
 (旭医) 三浦・岩渕一加納  
 ☆本塁打 田中(北医)  
 (戦評) 初回到北海道大学医学部が先制をし、3回にも5点を追加した。4回にはソロホームランにより1点を追加し、7回コールドで北海道大学医学部が勝利した。

第2試合 開始時刻11:59 終了時刻13:46  
**北海道科学大学** 012000000 | 3  
**北海道教育大学函館校** 00430020x | 9  
 (北科) 堀・平田一蛭名  
 (函教) 前田・木村一保川  
 ☆三塁打 木村(函教)  
 ☆二塁打 平田・宮崎・一戸(北科)

(戦評) 科学大が3回までに3点をリードするが、函教大が一挙4点を挙げ逆転し、その後も追加点を挙げて流れを引き渡さず勝利した。



◎2024年7月7日 北広島緑葉公園野球場  
 第1試合 開始時刻9:50 終了時刻12:40  
**旭川医科大学** 300303064 | 19  
**北海道大学医学部** 020005020 | 9  
 (旭医) 岩渕一加納  
 (北医) 古川・斉藤・上神田一田中  
 ☆三塁打 岡田(旭医)  
 ☆二塁打 松山・加納(旭医)

(戦評) 旭川医科大学が3点を先制し2回裏に1点差に迫られるが、4回以降にも追加点を挙げ旭川医科大学が勝利した。

第2試合 開始時刻13:15 終了時刻15:28  
**北海道教育大学函館校** 001020000 | 3  
**北海道科学大学** 001100000 | 2  
 (函教) 田尻・中田・小松一保川  
 (北科) 樫野一蛭名  
 ☆三塁打 (北科) 宮崎  
 ☆二塁打 (北科) 樫野

(戦評) 3回到北海道教育大学函館校が先制したが4回到北海道科学大学が逆転をした。しかし、5回到北海道教育大学函館校が逆転をしそのまま逃げ切り勝利した。



◎2024年7月14日 北広島緑葉公園野球場  
 第1試合 開始時刻12:10 終了時刻14:38  
**北海道大学医学部** 010100012 | 5  
**旭川医科大学** 011001003x | 6  
 (北医) 上神田一田中  
 (旭医) 岩渕一加納  
 ☆本塁打 加納(旭医)  
 ☆二塁打 零石(北医)  
 松山・岡田(旭医)

(戦評) 2回到北海道大学医学部が先制するも、旭川医科大学すぐさま逆転。その後、両投手が粘るが9回裏旭川医科大学岡田の二塁打により勝利を収めた。



令和6年度 入替戦結果

	第1試合	第2試合
第1日目 (北広島市緑葉公園野球場) 7月6日(土)	北海道大学医学部一旭川医科大学 (1部6位) (2部1位) 7-0	北海道科学大学一北海道教育大学函館校 (2部6位) (3部1位) 3-9
第2日目 (北広島市緑葉公園野球場) 7月7日(日)	旭川医科大学一北海道大学医学部 (2部1位) (1部6位) 19-9	北海道教育大学函館校一北海道科学大学 (3部1位) (2部6位) 3-2
第3日目 (北広島市緑葉公園野球場) 7月14日(日)	北海道大学医学部一旭川医科大学 (1部6位) (2部1位) 5-6	

以上の結果旭川医科大学は来年度から一部に昇格、北海道大学医学部は二部に降格、北海道教育大学函館校は二部に昇格、北海道科学大学は三部に降格となりました。

# 北海道地区大学準硬式野球秋季大会

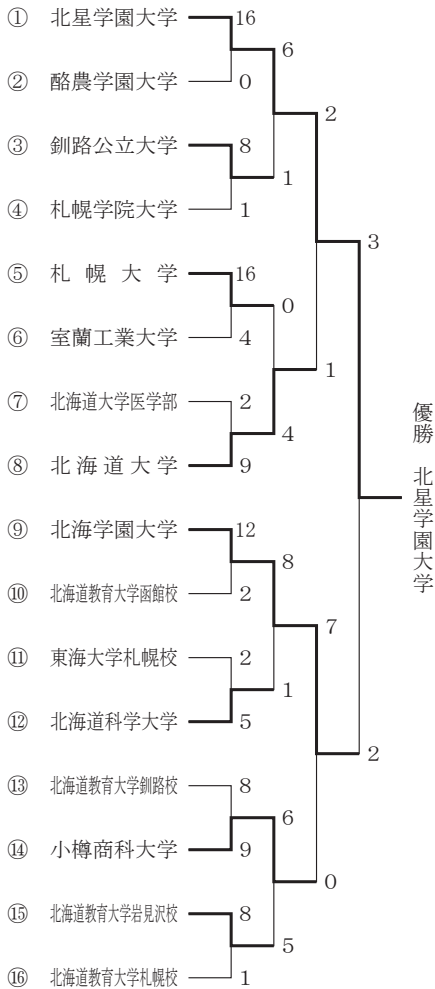

©2024年9月10日 札幌市麻生球場  
第1試合 開始時刻8:26 終了時刻10:00  
酪農学園大学 00000 | 0  
北星学園大学 1906x | 16  
(5回コールド)

(酪農) 梶・高橋・梶一浮須  
(北星) 泉一東方  
☆本塁打 川本(北)  
☆三塁打 神(北)  
☆二塁打 鈴木・富田(北)  
(戦評) 2回にビックイニングを作り一挙9点を取った北星学園大学は、その後も先発泉の好投により、危なげなく勝利を収めた。

第2試合 開始時刻10:05 終了時刻12:42  
札幌学院大学 000010 | 1  
釧路公立大学 003050x | 8  
(7回コールド)

(学院) 齋藤・長崎・前田一林  
(釧公) 坂本一野  
☆二塁打 林(院)  
小野・坂本(釧)  
(戦評) 釧路公立大学が3回に4番小野の走者一掃のタイムリーで先制し、その後も追加点をあげて勝利を収めた。

第3試合 開始時刻13:26 終了時刻15:52  
札幌大学 103318 | 16  
室蘭工業大学 100021 | 4  
(6回コールド)

(札大) 藤原・平井一宝福  
(室工) 佐藤・遊塚・末武・及川一藤本  
☆本塁打 藤原(札)  
☆三塁打 藤原(札)  
☆二塁打 加藤(札)  
棟方(室)  
(戦評) 序盤は投手戦かと思われたが、中盤以降得点を重ねた札大がコールドで大勝した。



©2024年9月10日 野幌総合運動公園硬式野球場  
第1試合 開始時刻8:18 終了時刻10:00  
北海道大学医学部 1100000 | 2  
北海道大学 300006x | 9  
(7回コールド)

(北医) 古川・田中・斉藤一田中・緯・田中  
(北大) 筒井・小林准一永井  
☆二塁打 田島(北)  
(戦評) 初回から両チームが得点した後3回以降は無得点が続いたが、6回に大量得点を奪った北大が結果的にコールド勝利した。

第2試合 開始時刻10:47 終了時刻12:05  
北海道教育大学函館校 10001 | 2  
北海学園大学 20145 | 12  
(5回コールド)

(函教) 川村・小池一納  
(学園) 金澤一國枝  
☆本塁打 岩谷(学)  
☆二塁打 岩谷(学)  
(戦評) 初回から両チーム得点を取り合う展開となったが、その後得点を重ねた学園大が5回コールドで勝利を収めた。

第3試合 開始時刻12:50 終了時刻14:58  
北海道科学大学 001001300 | 5  
東海大学札幌校 001000010 | 2

(科学) 樫野一蝦名  
(東海) 清水・藤原一竹内  
☆三塁打 中港(科)  
盛(東)  
☆二塁打 成川(科)  
(戦評) 初回から6回まで投手戦が続くも、7回に科学大が3点を奪いリードを広げる。東海大は8回に1点を奪うが力及ばず、5-2で科学大が勝利を収めた。



©2024年9月10日 野幌総合運動公園軟式野球場  
第1試合 開始時刻9:45 終了時刻13:09  
小樽商科大学 030004020 | 9  
北海道教育大学釧路校 101101112 | 8

(樽商) 渡邊・細谷一平尾  
(釧教) 山崎・早川・北館一佐藤  
☆三塁打 平木(釧)  
☆二塁打 三田2(樽)  
小丹枝(釧)  
(戦評) 釧教大が初回に犠飛で先制するも、樽商大がすぐに逆転し優位に試合を進めた。釧教大も最終回に一打逆転まで詰め寄ったが、樽商大の執念が勝った試合となった。

第2試合 開始時刻13:50 終了時刻15:23  
北海道教育大学札幌校 0001000 | 1  
北海道教育大学岩見沢校 2050001 | 8  
(7回コールド)

(札教) 池田一福田  
(岩教) 平川・城一山岡  
☆三塁打 白土・山岡(岩)  
☆二塁打 白土(岩)  
(戦評) 岩教大は初回に2点を先制し、3回に5点を追加して優位に試合を進めた。札教代も4回に1点を返しその後の失点を防いでいたが、地力に勝る岩教大がコールド勝ちを収めた。



◎2024年9月11日 札幌市麻生球場

第1試合 開始時刻10:50 終了時刻12:40

北海道科学大学 10000000 | 1  
北海学園大学 00020006 | 8

(科学) 粥川・檜野-蝦名  
(学園) 中塚・藤川-國枝  
☆三塁打 藤森(学)

(戦評) 1回表に科学大が併殺打の間に先制するも、4回裏に学園大がエラーと犠牲フライで勝ち越した後、8回裏に連続タイムリーで得点を重ねコールド勝ちを収めた。

第2試合 開始時刻13:28 終了時刻15:30

小樽商科大学 101010300 | 6  
北海道教育大学岩見沢校 112010000 | 5

(樽商) 矢野-平尾  
(岩教) 平川・城・山岡・山岡-藤原  
☆二塁打 藤原(岩)

(戦評) 序盤から点の取り合いとなったゲームで、岩教大が2点をリードし5回を終えるも、7回にエラーや四球が重なり樽商大が一挙3得点で逆転。その後1点のリードを守り抜いた。



◎2024年9月11日 野幌総合運動公園硬式野球場

第1試合 開始時刻10:20 終了時刻12:49

釧路公立大学 000001000 | 1  
北星学園大学 20102001x | 6

(釧公) 本間・坂本-小野  
(北星) 四條・神-東方  
☆二塁打 磯村・赤間(釧)  
梶・神(北)

(戦評) 四條の好投により、北星が釧路公立を抑え勝利。釧路公立は6回に1点を取り返すも勝利には及ばなかった。

第2試合 開始時刻13:30 終了時刻15:40

札幌大学 000000000 | 0  
北海道大学 01000003x | 4

(札大) 井上-宝福  
(北大) 渡邊-本田-星野  
☆二塁打 河合(北)

(戦評) 初回から両チーム投手の好投によりリズム良くゲームが展開された。北海道大学が8回に3点の追加点を奪いゲームを決めた。札幌大学はチャンスでの1本が出なかった。



◎2024年9月12日 札幌市麻生球場

第1試合 開始時刻9:51 終了時刻12:08

北星学園大学 000101000 | 2  
北海道大学 000010000 | 1

(北星) 泉-東方  
(北大) 筒井・本田-石田・永井  
☆三塁打 神(星)

(戦評) 4回表に北星大学が1点を先制するもすぐに北海道大学が追いつく展開。6回に勝ち越した北星大学が終始守り切り勝利した。

第2試合 開始時刻12:55 終了時刻14:53

小樽商科大学 00000000 | 0  
北海学園大学 3000300x | 6  
(8回コールド)

(樽商) 渡邊-平尾  
(学園) 岩谷・高橋・雑賀-國枝  
☆二塁打 三田(学)  
四ツ柳(樽)

(戦評) 初回からチャンスを作った北海学園大学が試合の主導権を握った。小樽商科大学も粘りの守備を見せたが、北海学園大学の強力打線を止めることができなかった。



最優秀選手賞 四條 陽介(北星学園大学)  
優秀選手賞 泉 幸実(北星学園大学)  
優秀選手賞 三田 央龍(小樽商科大学)  
打撃賞 岩谷 駿志(北海学園大学)  
14打数5安打  
打率3割5分7厘  
本塁打2本



優勝 北星学園大学



準優勝 北海学園大学

◎2024年9月13日 札幌市麻生球場

第1試合 開始時刻9:52 終了時刻11:40

北海学園大学 000000020 | 2  
北星学園大学 00010200x | 3

(学園) 盛・藤川-國枝  
(北星) 四條-東方  
☆本塁打 岩谷(園)  
☆二塁打 東方(星)

(戦評) 4回に先制した北星大が6回にも追加点を奪い0-3とリードする。北海学園大学は8回表に岩谷の本塁打で1点差に迫るも、最後まで守り切った北星大学が勝利した。





# 令和6年度 東北地区大会成績





## 春季リーグ戦

©2024年4月6日 笠神球場

第1試合 開始時刻8:47 終了時刻10:51

東北学院大学 1004301 | 9  
東北大学 2000000 | 2  
(7回コールド)

(学院大) 小野・熊本-工藤(修)

(東北大) 両国・平澤-藤山

☆三塁打 郷右近(学院大)

☆二塁打 米倉・高橋(大)(学院大)

(戦評) 1回に学院大が1点を先制したが裏に2点を返された。しかし、4回、5回と追加点を挙げ、学院大がコールドで勝利した。

第2試合 開始時刻11:32 終了時刻13:25

青森大学 000000000 | 0  
仙台大学 100000000 | 1

(青森大) 古川-佐々木

(仙台大) 吉川-菊池

(戦評) 仙台は1回、四球の走者に足を絡めて先制した。先発の吉川は要所を占めるピッチングで青森大を無失点に抑え、仙台大が逃げ切り勝利した。

第3試合 開始時刻14:02 終了時刻15:54

東北工業大学 0400030 | 7  
山形大学医学部 0000000 | 0  
(7回コールド)

(東工大) 對馬-丹野

(山大医) 溝渕-辻

☆三塁打 阿部(峻)(東工大)

☆二塁打 齋藤(東工大)

(戦評) 1回に東工大が4点を取り、6回に3点を追加した。東工大の對馬の好投もありコールドで勝利した。

©2024年4月7日 笠神球場

第1試合 開始時刻8:55 終了時刻11:48

仙台大学 20005010004 | 12  
青森大学 30112100000 | 8  
(延長11回)

(仙台大) 宇部・中村・伊藤-菊池

(青森大) 工藤(翔)・内山-佐々木

☆本塁打 宗形(仙台大)

☆三塁打 飯田(青森大)

☆二塁打 村上・吉田(仙台大)

長谷川(青森大)

(戦評) 初回に仙台大が宗形の本塁打で先制するも、直後に青森大が3点を返し、そのまま延長に突入。タイブレークの末、11回に仙台大が得点し、勝利した。

第2試合 開始時刻12:20 終了時刻14:52

山形大学医学部 400403001 | 10  
東北工業大学 001010100 | 3

(山大医) 後藤・森-辻

(東工大) 鈴木(龍)・高橋・相澤-丹野

☆二塁打 今野・久保2(東工大)

(戦評) 両チームともにエラーが目立つ試合ではあったが、山大医の打線がつながり、二桁得点で勝利した。

第3試合 開始時刻15:18 終了時刻17:34

東北大学 000000200 | 2  
東北学院大学 00210021x | 6

(東北大) 大野・両国・平澤-藤山

(学院大) 日下・池田・畑中-工藤(修)・高橋(幸)

☆二塁打 佐藤(圭)2・高橋(大)・郷右近・田中・阿波(学院大)

川村(東北大)

(戦評) 3回表に学院大が先制し、4回にも追加点を取った。東北大は7回に3本のヒットで2点を返すも、一歩及ばず、2-6で学院大が勝利した。

©2024年4月13日 笠神球場

第1試合 開始時刻8:52 終了時刻11:06

仙台大学 000000001 | 1  
東北学院大学 10011002x | 5

(仙台大) 津島・宇部-菊池

(学院大) 日下・池田・畑中・播磨・邊見-工藤(修)・高橋(幸)

☆三塁打 米倉・高橋(大)(学院大)

☆二塁打 佐藤(圭)(学院大)

(戦評) 1回裏に学院大が1点を先制し、その後も追加点を重ねた。仙台大は9回にチャンスをつくり、1点を返すも1歩及ばず学院大が勝利した。

第2試合 開始時刻11:41 終了時刻13:44

青森大学 0002508 | 15  
山形大学医学部 0000000 | 0  
(7回コールド)

(青森大) 古川-佐々木

(山大医) 溝渕・森-辻

☆本塁打 長谷川(青森大)

(戦評) 青森大学が終始流れを渡さず、ホームランを含む猛打を浴びせ7回コールドで勝利した。

第3試合 開始時刻14:55 終了時刻16:55

東北工業大学 040011000 | 6  
東北大学 000021002 | 5

(東工大) 相澤・對馬-丹野

(東北大) 両国・長谷川・平澤-藤山

☆二塁打 阿部(峻)・對馬・久保(東工大) 杉山・平澤2・藤山2(東北大)

(戦評) 序盤は東北工業大学がリードしていき、中盤からは東北大学が追い上げを見せるが、惜しくも敗れ、東北工業大学が勝利した。

©2024年4月14日 仙台市民球場

第1試合 開始時刻9:00 終了時刻11:06

東北大学 1001213 | 8  
東北工業大学 0010000 | 1  
(7回コールド)

(東北大) 大野・平澤-藤山

(東工大) 鈴木・高橋(悠)・對馬-丹野

☆三塁打 藤山・杉山・大野(東北)

(戦評) 初回から3回までは両軍走者を出しつつも落ち着いた試合展開。4回に東北大が適時打で勝ち越すと、その後も長打で点を重ね、東北工業を突き放し、7回コールドで勝利した。

第2試合 開始時刻11:47 終了時刻14:20

東北医科薬科大学 000000003 | 3  
福島県立医科大学 000000002 | 2  
(延長10回)

(医薬大) 笠間・岡村・高橋(洋)-家崎

(福島医) 野村-齋藤

☆三塁打 高橋(紬)(医薬)

☆二塁打 玉井(医薬)

齋藤(周)(福島医)

(戦評) 両チーム無得点のまま迎えたタイブレークにて、医薬大が3点を取り、勝負を決定づけた。

第3試合 開始時刻14:52 終了時刻16:38

東北文化学園大学 000001000 | 1  
福島大学 10010110x | 4

(文化大) 白鳥・田村-高橋(公)

(福島大) 佐藤(賢)-土屋

☆三塁打 菊地(福島)

☆二塁打 熊澤・菅原(福島)

(戦評) 福島大学が毎回安打で4得点で勝利した。

©2024年4月14日 笠神球場

第1試合 開始時刻8:53 終了時刻12:26

山形大学医学部 140000000403 | 12  
青森大学 122000000400 | 9  
(延長12回)

(山大医) 後藤・森-辻

(青森大) 内山・石田・古川・長谷川-佐々木

☆三塁打 辻(山大医)

☆二塁打 森・横山(山大医)

相馬・埴見・長谷川・成田

(青森大)

(戦評) タイブレークでもなかなか決着がつかない中、山大医学部が12回表に3点取り・裏を抑えて勝利。

第2試合 開始時刻12:59 終了時刻15:11

東北学院大学 310100010 | 6  
仙台大学 000010001 | 2

(学院大) 熊本・中川・池田-工藤(修)・高橋(章)

(仙台大) 伊藤-菊池

☆二塁打 佐藤(圭)2(学院大)

宗形・村上(仙台)

(戦評) 学院大が3点を先制し、逃げ切る展開。投手3人の継投で仙台大打線を2点に抑え、学院大が勝利した。

©2024年4月20日 涌谷スタジアム

第1試合 開始時刻08:55 終了時刻11:07

東北学院大学 03000103 | 7  
東北工業大学 00000010 | 1  
(8回コールド)

(学院大) 日下・池田・播磨・畑中-工藤・高橋

(東工大) 鈴木・高橋-丹野

☆三塁打 佐藤(圭)2(学院)

☆二塁打 工藤(修)2(学院)

秋田(東工)

(戦評) 東北学院大学が3点を先制し、その後も追加点を重ね、勝利した。

第2試合 開始時刻11:47 終了時刻14:28  
福島県立医科大学 001000402 | 7  
東北化学学園大学 000000211 | 4  
(福島医)野村一齋藤  
(文化大)白鳥・田村一高橋  
☆本塁打 千葉(文化)  
☆三塁打 浅水(福島医)  
☆二塁打 白鳥(文化)  
(戦評)失策が多い中で、接戦を福島県立医科大学が制した。

◎2024年4月20日 笠神球場  
第1試合 開始時刻8:50 終了時刻11:22  
仙台大学 106000000 | 7  
山形大学医学部 01200630x | 12  
(仙台大)吉川・松浦・中村一宗像  
(山大医)後藤一辻  
☆本塁打 篠村(山大医)  
☆二塁打 千田2・藤川・宗像(仙台)  
横山・佐々木2・後藤(山大医)  
(戦評)点の取り合いとなり山形大学医学部が12-7で勝利した。

第2試合 開始時刻12:01 終了時刻14:36  
東北大学 10020000 | 3  
青森大学 00430003x | 10  
(8回コールド)  
(東北大)両国・平澤一藤川  
(青森大)吉川一佐々木  
☆二塁打 杉山(東北)  
佐々木・長谷川・埜見2(青森)  
(戦評)青森大学の古川が東北大学の打線を抑え、3、4、8回で複数点を取り、8回コールドで勝利した。

◎2024年4月21日 仙台市民球場  
第1試合 開始時刻8:32 終了時刻10:59  
山形大学医学部 005000100 | 6  
仙台大学 000010000 | 1  
(山大医)溝渕一辻  
(仙台大)津島・吉川・伊藤一宗像  
☆二塁打 篠村・辻(山大医)  
(戦評)山形大学は3回1アウトで相手のエラーも絡み5点を先制。仙台大学は1アウトから1点を取るも打線が続かず、結果6対1となった。

第2試合 開始時刻11:20 終了時刻13:29  
東北大学医学部 000000000 | 0  
岩手大学 00001000x | 1  
(東大医)更科一濱口  
(岩手大)袴田・新出・倉本一佐藤  
☆三塁打 柏葉(東大医)  
☆二塁打 藤田(東大医)  
(戦評)岩手大学がヒットと相手のエラーにより、1点を先制。投手戦を制した岩手大学が1対0で勝利した。

◎2024年4月21日 東北学院大学笠神球場  
第1試合 開始時刻8:53 終了時刻11:30  
青森大学 100000222 | 7  
東北大学 100002200 | 5  
(青森大)長谷川・古川一佐々木  
(東北大)大野・平澤一藤山  
☆三塁打 鳥谷部・佐々木・埜見(青森)  
☆二塁打 鳥谷部・長谷川(青森)  
大野・藤山(東北)  
(戦評)前半は、投手戦になったが、後半に両チーム点を取り合い青森大が2点を勝ち越し勝利した。

第2試合 開始時刻12:09 終了時刻13:56  
東北工業大学 1000000 | 1  
東北学院大学 003430x | 10  
(7回コールド)  
(東工大)相澤・高橋(悠真)・鈴木(龍)一丹野  
(学院大)熊本一工藤(修)  
☆本塁打 田中(学院)  
☆二塁打 齊藤(東工)  
(戦評)工業大は1回に先制したが、3、4、5回に田中の満塁本塁打を含む、10得点で7回コールドで勝利した。

◎2024年4月27日 東北学院大学笠神球場  
第1試合 開始時刻8:46 終了時刻10:22  
山形大学医学部 0000000 | 0  
東北学院大学 0001401 | 7  
(7回コールド)  
(山大医)溝渕一辻  
(学院大)日下工藤(修)  
☆二塁打 山内・米倉・柳沢(学院)  
(戦評)東北学院大学のピッチャーの好投とともに着実に得点を重ね、7回裏にサヨナラ安打で勝利した。

第2試合 開始時刻11:06 終了時刻13:24  
仙台大学 0000100011 | 3  
東北大学 0000020000 | 2  
(延長10回)  
(仙台大)吉川・宇部・伊藤一菊地  
(東北大)平澤・両国一藤山  
☆三塁打 藤川(仙台)  
☆二塁打 村上(仙台)  
(戦評)両チームロースコアの投手戦となった。タイブレークまでもつれたが、仙台大学の伊藤が10回を0点に抑え、3-2で仙台大学が勝利した。

第3試合 開始時刻14:05 終了時刻16:38  
東北工業大学 100010100 | 3  
青森大学 00010501x | 7  
(東工大)鈴木・高橋一丹野  
(青森大)古川一佐々木  
☆二塁打 秋田(東工)  
(戦評)序盤は互いにランナーを出すも得点につなげることができなかったが、6回に青森大学が均衡を崩し、3対7で青森大学が勝利した。

◎2024年4月28日 河南球場  
第1試合 開始時刻8:55 終了時刻11:31  
青森大学 001001210 | 5  
東北工業大学 10100000x | 2  
(青森大)内山一佐々木  
(東工大)相沢・高橋・鈴木・太田丹野  
☆三塁打 飯田・千葉(青森大)  
☆二塁打 飯田(青森大)  
久保(東工大)  
(戦評)7回に青森大の3番・千葉が決勝点となる適時三塁打を打ち、勝利した。

第2試合 開始時刻12:05 終了時刻14:36  
東北学院大学 01001203 | 7  
山形大学医学部 00000000x | 0  
(8回コールド)  
(学院大)熊本・池田一工藤  
(山大医)後藤・森一辻  
☆三塁打 本田(学院大)  
☆二塁打 本田(学院大)  
辻、篠村(山大医)  
(戦評)2回に工藤優の犠飛で学院大が先制する。その後も得点を重ね、投げたは熊本一池田が完封リレー山形大学を抑え7-0で学院大が勝利した。

第3試合 開始時刻14:50 終了時刻17:26  
東北大学 001000103 | 5  
仙台大学 000010001 | 2  
(東北大)大野・両国一藤山  
(仙台大)津島・中村・安部一菊地  
☆三塁打 藤山(東北大)  
☆二塁打 平澤(東北大)  
前川(仙台大)  
(戦評)7回に東北大の大野中安打追加点を取り、その後の戦況を有利に働かせた。9回、仙台大は1点を返すも惜しくも及ばなかった。

◎2024年4月29日 河南球場  
第1試合 開始時刻8:50 終了時刻11:00  
東北医科薬科大学 20000000002 | 4  
岩手大学 00011000001 | 3  
(延長11回)  
(医薬大)岡村・高橋一家崎  
(岩手大)倉本・袴田一佐藤  
☆二塁打 菅原(岩手大)  
(戦評)初回で2点を先制した医薬大だったが、5回には同点になりタイブレークに突入。11回に両チームが得点する接戦の末、医薬大が勝利した。

第2試合 開始時刻11:35 終了時刻14:19  
東北大学医学部 00013001 | 5  
福島大学 50122002x | 12  
(8回コールド)  
(東大医)更科・樋口一濱口  
(福島大)佐藤(賢)・奈良・奥村一土屋  
☆二塁打 藤田(東大医)  
奈良・及川・千葉・千田(福島大)  
(戦評)初回で5点を得点した福島大だったが、東大医も徐々に得点した。しかし、最後には福島大が8回コールドで勝利した。

◎2024年5月4日 仙台市民球場

第1試合 開始時刻8:56 終了時刻11:29  
青森大学 200000200 | 4  
東北学院大学 31010410x | 10  
(青森大) 古川・昆・長谷川一佐々木  
(学院大) 熊本・播磨一工藤(修)  
☆三塁打 千葉(青森大)  
工藤(修)(学院大)  
☆二塁打 長谷川(青森大)  
米倉・熊田(学院大)  
(戦評) 東北学院大学が終始打撃で圧倒し勝利した。

第2試合 開始時刻12:04 終了時刻14:30  
岩手大学 101000005 | 7  
福島県立医科大学 003001000 | 4  
(岩手大) 袴田・新出・倉本一佐藤  
(福島医) 野村・富澤・岡一齋藤  
☆二塁打 木戸浦(岩手)  
杉崎・小松2(福島医)  
(戦評) 福島県立医科大学が3回に3ポイントし、6回に1点追加するが、岩手大学が9回に逆点し、勝利した。

◎2024年5月4日 笠神球場

第1試合 開始時刻8:54 終了時刻10:59  
山形大学医学部 040000002 | 6  
東北大学 010000000 | 1  
(山医大) 溝渕一辻  
(東北大) 平澤一藤山  
☆本塁打 辻(山医大)  
☆二塁打 平野・辻(山医大)  
(戦評) 山医大チームが5点差をつけて圧勝しました。

第2試合 開始時刻11:30 終了時刻14:19  
仙台大学 021131000 | 8  
東北工業大学 000200020 | 4  
(仙台大) 吉川・松浦・中村一菊池(琉)  
(東工大) 鈴木(龍)・相澤一丹野  
☆三塁打 阿部(東工大)  
☆二塁打 古澤・菊池(琉)(仙台大)  
鈴木(悠)(東工大)  
(戦評) 仙台大は二回、5番加藤の右前適時打などで2点を先制する。リードを守った仙台大がそのまま勝利した。

◎2024年5月5日 笠神球場

第1試合 開始時刻8:45 終了時刻11:00  
東北学院大学 01130012 | 8  
青森大学 0000000x | 0  
(8回コールド)  
(学院大) 日下・畑中・小野一工藤(修)  
(青森大) 古川・内山一佐々木  
☆三塁打 山内(学院大)  
☆二塁打 郷右近・米倉・熊田(学院大)  
櫻井(青森大)  
(戦評) 日下がランナーを出すも6回無失点の好投。山内がタイムリーを含む三打の活躍で学院大が8回コールド勝ち。

第2試合 開始時刻11:46 終了時刻14:5  
東北工業大学 200030000 | 5  
仙台大学 101002002x | 6  
(東工大) 相澤・太田・鈴木一丹野  
(仙台大) 宇部・津島一菊池  
☆三塁打 宗形(仙台大)  
☆二塁打 吉田・村上(仙台大)

第3試合 開始時刻14:47 終了時刻17:21  
東北大学 2210000002 | 7  
山形大学医学部 0005000001 | 6  
(延長10回)

(東北大) 大野・両国一藤山  
(山医大) 後藤・溝渕一辻  
☆二塁打 大野(東北大)・横山(山医大)  
(戦評) 東北大が3回までに5点を取るも、山医大が4回に5点を返し、延長に突入し、東北大が2点を取り勝利した。

◎2024年5月6日 東北学院大学笠神球場

第1試合 開始時刻8:55 終了時刻10:59  
東北文化学園大学 040000100 | 5  
東北大学医学部 000000000 | 0  
(文化大) 白鳥・大和・木村一高橋・千葉  
(東北医) 更科・嘉数一濱口  
(戦評) 2回、東北文化学園大学が満塁のチャンスから二塁打で4点を先制。守備では東北文化学園大学の投手陣が東北大学医学部を3安打に封じ込め、完封リレーと好投した。

第2試合 開始時刻11:40 終了時刻14:6  
東北医科薬科大学 012100010 | 5  
福島大学 001011000 | 3  
(医薬大) 笠間・岡村・高橋(洋)一家崎  
(福島大) 佐藤(賢)・奥村・及川一土屋  
☆三塁打 小嶋(医薬)  
大久(福島)  
☆二塁打 堤2・家崎(医薬)  
奈良(福島)  
(戦評) ロースコアの展開で東北医科薬科大学が勝利した

◎2024年5月11日 河南球場

第1試合 開始時刻9:00 終了時刻11:06  
東北医科薬科大学 0221303 | 11  
東北文化学園大学 0003000 | 3  
(7回コールド)  
(医薬大) 岡村・高橋一家崎  
(文化大) 手塚・白鳥・斉藤・武田一高橋  
☆三塁打 上原(医薬大)  
☆二塁打 内海(文化大)  
(戦評) エラーも絡みながら、点の取り合いとなった試合だった。4回に文化大が3点を返すも、2~5回で点を重ねた医薬大が勝利する結果となった。

第2試合 開始時刻11:47 終了時刻14:04  
東北大学医学部 0001110 | 3  
福島県立医科大学 1012204x | 10  
(7回コールド)  
(東大医) 嘉数一濱口  
(福島大) 野村・岡田・富澤一増田  
☆二塁打 柏葉(東大医)  
浜田(福島大)

(戦評) 福医大が序盤から点数を重ねて流れを手にした。東大医も3点を返したが、福医大が逃げ切り勝利した。

第3試合 開始時刻14:34 終了時刻16:48  
福島大学 000100200 | 3  
岩手大学 00002200x | 4  
(福島大) 佐藤・奥村一志田  
(岩手大) 袴田・新出一佐藤(晃)  
☆二塁打 志田(福島大)  
佐藤(晃)・木戸浦(岩手大)  
(戦評) 中盤に点を取り合ったが、岩手大が守り抜き勝利した。

◎2024年5月12日 笠神球場

第1試合 開始時刻8:52 終了時刻11:32  
福島大学 000040102 | 7  
福島県立医科大学 31011130x | 10  
(福島大) 佐藤(賢)・奥村・熊澤・奈良・菊池・及川一志田  
(福医大) 野村・岡田・富澤・須田一齋藤  
☆三塁打 神部(福島大)  
杉崎・小松(福医大)  
☆二塁打 奈良(福島大)  
武井・小松(福医大)  
(戦評) 6回裏の攻守交代で、福島医大の1番菊池と増田の打順・守備位置が逆になっていた。両チーム激しい乱打戦の末、福島県立医科大学が勝利しました。

第2試合 開始時刻12:18 終了時刻14:26  
東北文化学園大学 0010000 | 1  
岩手大学 210104x | 8  
(7回コールド)  
(文化大) 木村・大和・内海一白鳥  
(岩手大) 倉本・袴田一佐藤(晃)  
☆二塁打 高橋(健)・新出(岩手大)  
(戦評) 岩手大学が小刻みに得点を重ね、8-1(7回コールド)で勝利を収めた。

第3試合 開始時刻15:03 終了時刻17:30  
東北医科薬科大学 010100221 | 7  
東北大学医学部 200100000 | 3  
(医薬大) 笠間・高橋(洋)一家崎  
(東北医) 更科・嘉数一濱口  
☆本塁打 高橋紬(医薬大)  
☆三塁打 玉井(医薬大)  
☆二塁打 玉井・伊藤(医薬大)  
(戦評) 初回東北大学医学部が2点先制するも、東北医科薬科大が得点を重ね勝利を収めた。

◎2024年5月18日 笠神球場

第1試合 開始時刻8:52 終了時刻11:00  
仙台大学 130000000 | 4  
山形大学医学部 00000240x | 6  
(仙台大) 宇部・津島・中村一菊池  
(山医大) 溝渕一辻  
☆二塁打 森・篠村(山医大)  
(戦評) 仙台大が先制し、5回までリードを保つも、6、7回に山医大が逆転し勝利した。

第2試合 開始時刻11:35 終了時刻13:10  
東北医薬科大学 0000000 | 0  
東北工業大学 203400x | 9  
(7回コールド)  
(医薬大) 笠間・高橋(洋)一家崎  
(東工大) 鈴木(龍)・高橋(悠)・相澤・佐藤一丹野  
(戦評) 東工大がヒットや相手のエラーを絡めながら得点を重ね、医薬大に一点も許さず7回コールドで勝利した

©2024年5月19日 笠神球場  
第1試合 開始時刻9:54 終了時刻12:19  
山形大学医学部 000010000 | 1  
青森大学 01011000x | 3  
(山大医) 溝渕・森一辻  
(青森大) 古川一佐々木  
☆二塁打 成田・埴見(青森大)  
(戦評) 投手戦となり、青森大が守りきり、勝利した

## 秋季リーグ戦

©2024年8月31日 石巻市民球場  
第1試合 開始時刻8:34 終了時刻10:34  
東北大学 000000000 | 0  
東北学院大学 20011000x | 4  
(東北大) 平澤・初谷一藤山  
(学院大) 邊見・阿部・畑中・播磨一工藤・高橋  
☆三塁打 本田(学院大)  
☆二塁打 高橋・工藤(学院大)  
(戦評) 初回に学院大が2点を取り、9回まで0点で抑えて勝利した。  
第2試合 開始時刻11:55 終了時刻14:45  
山形大学医学部 000530020 | 10  
東北工業大学 021020000 | 5  
(山形医) 伊藤・後藤・森一辻・佐々木  
(東工大) 相澤・太田・鈴木(龍)一円野  
☆三塁打 佐野(東工)  
☆二塁打 尾形・横山・富沢(山医)  
鈴木(龍)・佐野・鈴木(悠)(東工)  
(戦評) 両校点を取りあう激戦の末、10対5で山大医学部が勝利した。

©2024年8月31日 笠神球場  
第1試合 開始時刻8:30 終了時刻11:25  
福島大学 100000023 | 6  
東北文化学園大学 001000000 | 1  
(福島大) 奥村・熊澤一志田  
(文化大) 内海・白鳥・佐藤一白鳥・高橋  
(戦評) 雨の中の試合となりましたが、後半に福島大学が得点を重ね、勝利する結果となりました。  
第2試合 開始時刻12:05 終了時刻14:08  
東北大学医学部 0120000 | 3  
岩手大学 3004201x | 10  
(7回コールド)  
(東北医) 竹内・更科一濱口  
(岩手大) 武部・木戸浦一風穴  
☆二塁打 濱口2(東北医)  
千葉・及川(岩手)  
(戦評) 岩手大学が4回裏に得点を積み重ね、7回コールドで勝利する結果となりました。

©2024年9月1日 河南中央公園野球場  
第1試合 開始時刻8:27 終了時刻11:10  
福島県立医科大学 002000134 | 10  
東北医薬科大学 000001400 | 5  
(福医大) 渡辺・岡田・富澤一丸太  
(医薬大) 高橋(洋)・大谷・長野・高橋(洋)一高橋(紘)  
☆二塁打 菊池(福医大)  
堤(医薬大)  
(戦評) 両先発が6回まで踏ん張り、ロースコアの展開だったが、7回裏変わった投手に対して、医薬大が一挙4点、しかし次の福医大の攻撃で逆転し、そのまま福医大が勝利した。

第2試合 開始時刻11:57 終了時刻14:16  
仙台大学 000000003 | 3  
東北大学 010000100 | 2  
(仙台大) 吉川・草野・中村一菊池  
(東北大) 湯浅・平澤一藤山  
☆二塁打 小須田(東北大)  
(戦評) 東北大が先制したが、仙台大が9回に3点を取り逆転、仙台大が勝利した。

©2024年9月1日 笠神球場  
第1試合 開始時刻: 終了時刻:  
東北文化学園大学 000000000 | 0  
岩手大学 000011100 | 3  
(文化大) 白鳥一高橋  
(岩手大) 武部一風穴  
☆二塁打 風穴・木戸浦  
(戦評) 先発高部が完封し、岩手大が勝利した。

第2試合 開始時刻: 終了時刻:  
東北工業大学 020000000 | 2  
東北学院大学 210010000 | 4  
(東工大) 高橋・鈴木一丹野  
(学院大) 池田・中川・播磨一工藤  
☆三塁打 菅原・柳沢  
☆二塁打 山内・米倉  
(戦評) 2回に東北学院大が犠牲フライで勝ち越した。

第3試合 開始時刻: 終了時刻:  
福島大学 032050001 | 11  
東北大学医学部 000222100 | 7  
(福島大) 千葉・石坂・奥村・千田一濱口  
(東北医) 嘉数・更科一志田  
☆三塁打 樋口・柏葉  
☆二塁打 志田・佐藤  
(戦評) 点の取り合いにより福島大が勝利した。

©2024年9月7日 笠神球場  
第1試合 開始時刻8:21 終了時刻11:9  
福島県立医科大学 230130102 | 12  
東北文化学園大学 201002000 | 5  
(福医大) 須田・富澤一増田・丸田  
(文化大) 白鳥・大和一高橋・白鳥  
☆三塁打 武中・小松(福医)  
千葉・石井(文化)  
☆二塁打 杉崎(福医)  
(戦評) 文化大が先制したが、2回以降福医大が大量得点により勝利した。

第2試合 開始時刻11:51 終了時刻14:09  
山形大学医学部 211001010 | 6  
東北学院大学 100310002 | 7  
(山大医) 後藤・森・溝渕一辻  
(学院大) 日下・邊見・播磨一工藤(修)・高橋  
☆本塁打 篠村(山大医)  
☆三塁打 横山(山大医)  
☆二塁打 森・杉田・尾形(山大医)  
米倉・阿波(学院大)  
(戦評) 序盤は山大医のペースで試合が進むも、学院大も阿波の二塁打などで得点を重ね最終回に相手のエラーでサヨナラ勝ちした。

第3試合 開始時刻14:50 終了時刻16:50  
東北大学 0000000 | 0  
青森大学 1000402 | 7  
(7回コールド)  
(東北大) 湯浅・長谷川・平澤-藤山  
(青森大) 石田・内山-佐々木  
☆三塁打 埴見 (青森大)  
☆二塁打 佐々木 (青森大)  
(戦評) 青森大学が初回に先制し、5回に埴見の3塁打などで4点を追加した。7回にも追加点を取り、7回コールドで青森大学が勝利した。

◎2024年9月8日 笠神球場  
第1試合 開始時刻8:27 終了時刻11:00  
山形大学医学部 000030040 | 7  
青森大学 100004001 | 6  
(山大医) 伊藤・溝渕・森-辻  
(青森大) 工藤・内山・石田-佐々木  
☆三塁打 尾形 (山大医)  
☆二塁打 平野 (山大医)  
鳥谷部 (青森)  
(戦評) この試合は乱打戦となった。青森大は6回に4点を挙げたが、山大医の5回と8回の攻撃で7点を挙げ勝利した。

第2試合 開始時刻11:51 終了時刻 :  
東北大学医学部 000002310 | 6  
東北医科薬科大学 10206100x | 10  
(東大医) 竹内・更科-濱口  
(医薬大) 笠間・長野-高橋 (紬)  
☆二塁打 森信・石澤 (東大医)  
高橋紬 (医薬大)  
(戦評) 東北医科薬科大学が5回裏に一挙6点をとる。東大医は6回以降反撃するも一歩及ばず医薬大が10対6で勝利した。

第3試合 開始時刻14:40 終了時刻16:45  
仙台大学 000000000 | 0  
東北工業大学 10100010x | 3  
(仙台大) 宇部・草野・中村-菊池  
(東工大) 鈴木-丹野  
☆二塁打 菅原 (東工大)  
(戦評) 東北工業大学が先制しそのまま投げ切り、逃げ切る試合となった。

◎2024年9月14日 笠神球場  
第1試合 開始時刻8:26 終了時刻11:15  
福島大学 000002102 | 5  
東北医科薬科大学 000000300 | 3  
(福島大) 奥村・熊澤-志田  
(医薬大) 笠間・高橋 (洋) -高橋 (紬)  
☆三塁打 保坂 (福島大)  
☆二塁打 志田 (福島大)  
(戦評) 医薬大は立ち上がり、笠間が好投するも攻撃では再三チャンスを作りながらあと一本が出ず。福島大が2点を先制。医薬大は1度追い付くも福島大が勝ち切った。

第2試合 開始時刻11:50 終了時刻14:10  
福島県立医科大学 000112100 | 5  
岩手大学 000001000 | 1  
(福県医) 渡邊・富澤-丸田  
(岩手大) 式部・木戸浦-山田  
☆二塁打 及川 (岩手大)  
(戦評) 福島県立医大が2、3番の連続ヒットでチャンスを作り、パスボールの間に先制。岩手大は7回に1点を返すも、投手の制球が定まらず追加点をゆるす。結果5対1で福島県立医大が勝利した。

◎2024年9月15日 仙台市民球場  
第1試合 開始時刻8:27 終了時刻11:00  
山形大学医学部 0000200 | 2  
東北大学 140051x | 11  
(山大医) 溝渕・後藤-佐々木・辻  
(東北大) 湯浅-藤山  
☆三塁打 山田 (東)  
☆二塁打 平澤 (東)  
(戦評) 雨の中、試合途中で中断するなど選手としては大変だったと思うが、両校が工夫しながら良く戦っていた。

◎2024年9月15日 東北学院大学笠神球場  
第1試合 開始時刻8:22 終了時刻11:40  
東北医科薬科大学 002000202 | 6  
東北文化学園大学 10203100x | 7  
(医薬大) 笠間・高橋・長野-國秀・小向  
(文化大) 大和-白鳥  
☆三塁打 堤 (医薬大)  
☆二塁打 堤 (医薬大)  
川嶋 (文化大)  
(戦評) 文化大は1回表に相手投手のワイルドピッチで先制。3、5回は追加点を加え、医薬大を突き放した。対する医薬大は、ワイルドピッチといったミスが目立った。

◎2024年9月16日 河南中央公園野球場  
第1試合 開始時刻: 終了時刻 :  
仙台大学 000010020 | 3  
東北学院大学 000000000 | 0  
(仙台大) 佐々木・中村-菊池  
(学院大) 阿部・池田・畑中-高橋  
☆三塁打 佐藤琳 (学院大)  
☆二塁打 村上 (仙台大)  
(戦評) 仙台大の佐々木が8回3ヒットにおさえ、仙台大が東北学院大を0点でおさえ勝利した。

第2試合 開始時刻11:25 終了時刻13:25  
青森大学 001000001 | 2  
東北工業大学 010000000 | 1  
(青森大) 石田-佐々木  
(東工大) 鈴木龍-丹野  
☆本塁打 佐野 (東工大)  
☆二塁打 佐野・佐野 (東工大)  
佐々木 (青森大)  
(戦評) 終盤まで各チームの党首が粘りを見せたが、最終回に青森大学がチャンスをもものにして勝利した。

第3試合 開始時刻13:58 終了時刻16:53  
東北大学医学部 0003200200 | 7  
福島県立医科大学 0100110221x | 8  
(東北医) 森信・更科・嘉数-濱田  
(福医大) 鴨山・富沢-増田  
☆二塁打 宮崎 (東北医)  
(戦評) 2回に福医大が先制し、互いに点数の取り合いになった。9回に福医大が同点とシタイブレイクに突入。最後にワイルドピッチで福医大が勝利した。

◎2024年9月28日 笠神球場  
第1試合 開始時刻9:53 終了時刻11:50  
福島大学 0100100 | 2  
岩手大学 3111003x | 9  
(福島大) 奥村-志田  
(岩手大) 武部-風穴  
☆二塁打 佐藤 (福島大)  
高橋峻・及川 (岩手大)  
(戦評) 岩手大学が7回コールド。岩手大学は1回に3点を先制すると、リードを広げ続けた。対する福島大学は投手陣が踏ん張れなかった。

第2試合 開始時刻12:24 終了時刻14:50  
仙台大学 000110000 | 2  
青森大学 10101000x | 3  
(仙台大) 吉川-菊池  
(青森大) 工藤翔・昆・石田-佐々木  
☆三塁打 飯田 (青森大)  
☆二塁打 村上 (仙台大)  
高橋 (青森大)  
(戦評) 青森大学が3対2で逃げ切り勝ち。青森大学は1回に3塁打で先制すると、仙台大の猛攻をしのぎ切った。対する仙台大はチャンスでの凡退が目立った。

◎2024年9月29日 笠神球場  
第1試合 開始時刻8:20 終了時刻12:03  
東北工業大学 003000130 | 7  
東北大学 000000121 | 4  
(東工大) 鈴木 (龍) -丹野  
(東北大) 湯浅-藤山  
☆二塁打 阿部・齋藤・今野・菅原 (東工大)  
(戦評) 東工大は3回に3点を先制した。東北大は、7、8、9回と反撃したが逆転にはならなかった。

第2試合 開始時刻11:34 終了時刻13:47  
仙台大学 0000010001 | 2  
山形大学医学部 0000000100 | 1  
(仙台大) 佐々木-菊池 (聖)  
(山大医) 渡辺・伊藤・森-辻  
☆二塁打 吉田・菊池 (仙台大)  
(戦評) 投手戦の中タイブレイクに入り、10回に仙台大が1点を取り、その1点を守り抜いて勝利した。

第3試合 開始時刻14:20 終了時刻16:20  
東北学院大学 000000100 | 1  
青森大学 000000000 | 0  
(学院大) 播摩-工藤  
(青森大) 石田-佐々木  
☆二塁打 菅原 (学院大)  
(戦評) 投手戦が続いていた中、7回表に学院大が犠牲フライで先制し、その後も守り切り学院大が勝利した。

◎2024年10月5日 笠神球場  
第1試合 開始時刻9:50 終了時刻 :  
岩手大学 04000503 | 12  
東北医科薬科大学 01101000 | 3  
(8回コールド)  
(岩手大) 武部-風穴  
(医薬大) 笠間・大谷・長野・高橋 (洋)・兼子-高橋 (紘)・國方  
☆三塁打 高橋峻・木戸浦2 (岩)  
☆二塁打 風穴 (岩)  
(戦評) 2回表に、岩手大が4点を先制するが医薬大が2、3回に1点ずつ追加点をあげる。岩手大が6回表に6点を追加し、結果的に8回コールドで終了した。

第2試合 開始時刻 : 終了時刻 :  
福島大学 00000 | 0  
福島県立医科大学 12502 | 10  
(5回コールド)  
(福島大) 奥村・千葉-小原  
(福県医) 嶋山-増田  
☆三塁打 増田  
☆二塁打 濱田  
(戦評) 初回に足を絡めて福県医が先制。以降、2回3回と追加点をあげる。福島大は継投を試みるが5回にも2点を献上。結果5回コールドで福県医が勝利した。

◎2024年10月6日 笠神球場  
第1試合 開始時刻9:50 終了時刻12:14  
東北大学医学部 011030010 | 6  
東北文化学園大学 000010010 | 2  
(東大医) 嘉数・更科-濱口  
(文化大) 内海・斎藤-白鳥  
(戦評) 柏葉の適時内野安打などで序盤から得点を重ねた東北大学医学部が、そのまま逃げ切り勝利した。

第2試合 開始時刻12:48 終了時刻15:20  
福島県立医科大学 000000010 | 1  
東北大学 00002401x | 7  
(福県医) 渡邊・嶋山・富澤-丸太  
(東北大) 湯浅・平澤-藤山  
☆二塁打 藤山 (東北大)  
(戦評) 前半は党首選が都築、試合が膠着していたが、5回・6回に東北大学が6得点を挙げ、一部リーグ残留を決めた。

## 関口杯 第20回東北地区大学準硬式野球トーナメント大会

◎会期 令和6年10月12・13・19・20日  
◎会場 笠神球場

◎2024年10月12日 笠神球場  
第1試合 開始時刻8:24 終了時刻11:25  
東北学院大学 14133003 | 15  
福島県立医科大学 00141000 | 6  
(8回コールド)  
(学院大) 海藤・阿部・有銘・畑中・播摩-高橋 (幸)・鈴木 (樹)・工藤 (修)  
(福医大) 富澤・嶋山・松本・須田-増田  
☆三塁打 工藤 (修) (学院大)  
☆二塁打 米倉2・万城目 (学院大) 菊地 (力) (福医大)  
(戦評) 初回から小刻みに得点を重ねた東北学院大学が勝利した。対する福島県立医科大学は、4回に反撃を見せるも及ばなかった。

第2試合 開始時刻11:58 終了時刻14:21  
福島大学 011030000 | 5  
東北大学 00204010x | 7  
(福島大) 奥村・千田-遠藤  
(東北大) 初谷・細野-藤山  
☆三塁打 湯浅 (東北大)  
☆二塁打 山田・藤山 (東北大)  
(戦評) 両チームとも安打が多く、乱打戦となった。5回裏に東北大学が逆転し、乱打戦を制した。

第3試合 開始時刻14:39 終了時刻17:17  
東北工業大学 00000103003 | 7  
仙台大学 11110000002 | 6  
(延長11回)  
(東工大) 鈴木-相場  
(仙台大) 佐々木・中村-菊池  
☆三塁打 藤川・中村 (仙台大)  
☆二塁打 齋藤 (東工大) 工藤 (仙台大)  
(戦評) 仙台大学が序盤から得点を重ねるが、東北工業大学が8回表に追いつく。タイプレークの末、東北工業大学が勝利した。

◎2024年10月13日 笠神球場  
第1試合 開始時刻8:54 終了時刻11:00  
東北医科薬科大学 010000000 | 1  
青森大学 30011002x | 7  
(医薬大) 笠間・大谷-國方  
(青森大) 工藤 (瑛)・昆・内山-大槌  
☆三塁打 埴見 (青森大)  
☆二塁打 大槌 (青森大)  
(戦評) 青森大が初回に4安打などで先制すると、そのままリードを守り切り初戦の勝利を決めた。

第2試合 開始時刻11:35 終了時刻14:04  
東北文化学園大学 300000000 | 3  
東北工業大学 20003011x | 7  
(文化大) 白鳥・手塚・内海-高橋 (公)  
(東工大) 佐藤 (玄)・相澤・太田-丹野  
☆三塁打 手塚 (文化大) 鈴木 (龍) (東工大)  
☆二塁打 千葉 (文化大) 丹野 (東工大)  
(戦評) 初回に文化大がリードするも、5回裏に東工大が逆転しそのまま逃げ切り勝利した。

◎2024年10月19日 東北学院大学笠神球場  
第1試合 開始時刻8:46 終了時刻10:34  
東北学院大学 1211030 | 8  
東北大学 0000000 | 0  
(7回コールド)  
(学院大) 邊見・中川・赤間-工藤 (修)・高橋 (幸)

(東北大) 細野・初谷-藤山  
☆本塁打 柳沢 (学院大)  
☆三塁打 及川 (学院大)  
☆二塁打 柳沢・工藤 (修) (学院大)  
(戦評) 学院大が初回から点数を取り、ピッチャーの邊見もテンポのいいピッチングで相手打線を抑えた学院大が8対0でコールドで勝利した。

第2試合 開始時刻11:13 終了時刻13:27  
東北工業大学 201100001 | 5  
青森大学 000003100 | 4  
(東工大) 鈴木 (龍) -丹野  
(青森大) 工藤 (瑛)・工藤 (翔)・内山-佐々木  
☆本塁打 菅原・鈴木 (龍) (東工大)  
☆三塁打 高橋・成田 (青森大)  
☆二塁打 阿部 (東工大)  
(戦評) 終盤まで両チーム均衡していたが、最終回に青森大の失策間に1点を入れ、東工大が勝利した。

◎2024年10月20日 笠神球場  
第1試合 開始時刻9:53 終了時刻11:57  
東北学院大学 0000804 | 12  
東北工業大学 2100200 | 5  
(7回コールド)  
(学院大) 邊見・播摩-工藤 (修)  
(東工大) 畑澤・太田-丹野  
☆三塁打 工藤 (修) (学院大)  
☆二塁打 万城目 (学院大)  
(戦評) 東工大が初回に先制し、リードするも、学院大が5回にビックイニングを作り、逆転7回コールド勝ちで優勝した。

## 委員長コメント

東北地区委員長の佐藤永遠です。東北地区では、例年通り春季リーグ戦、秋季リーグ戦、関口杯の3つが主な大会となりました。大会運営を行うことによって東北地区の課題が見え、来年度に向け、どうしたら連盟として成長できるかを考えながら活動しました。

私自身、全日本の大会に参加し、一球速報などの球場運営や大会運営に関わる全てを東北地区と比較すると、まだできることは多いと感じました。特にルールの徹底においては、東北地区でも甘い点が多いと感じました。全日本大会でやっていることを東北地区も同じようにできるようにしていきたいです。また近年、東北地区も選手の数が来てきています。SNSなどを活用し、準硬式を広めていけるよう広報活動にさらに力を入れていきたいです。

来年度は、清瀬杯が宮城県で行われます。全日本大会を経験した各地区の意見や反省点を生かし、今年の反省点を踏まえ、より良い運営がしていけるよう励みたいと思います。



# 令和6年度 関東地区大会成績

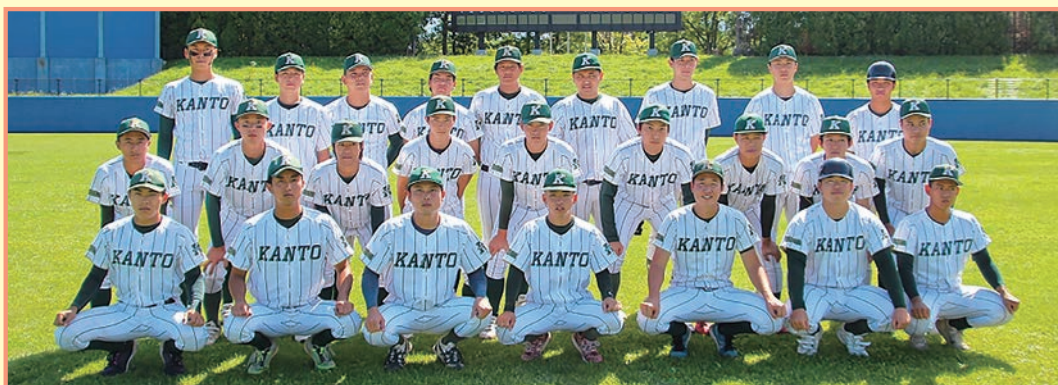



# 第66回関東地区大学準硬式野球選手権大会

令和6年3月14日～16日、18日、19日、21日、22日、24日

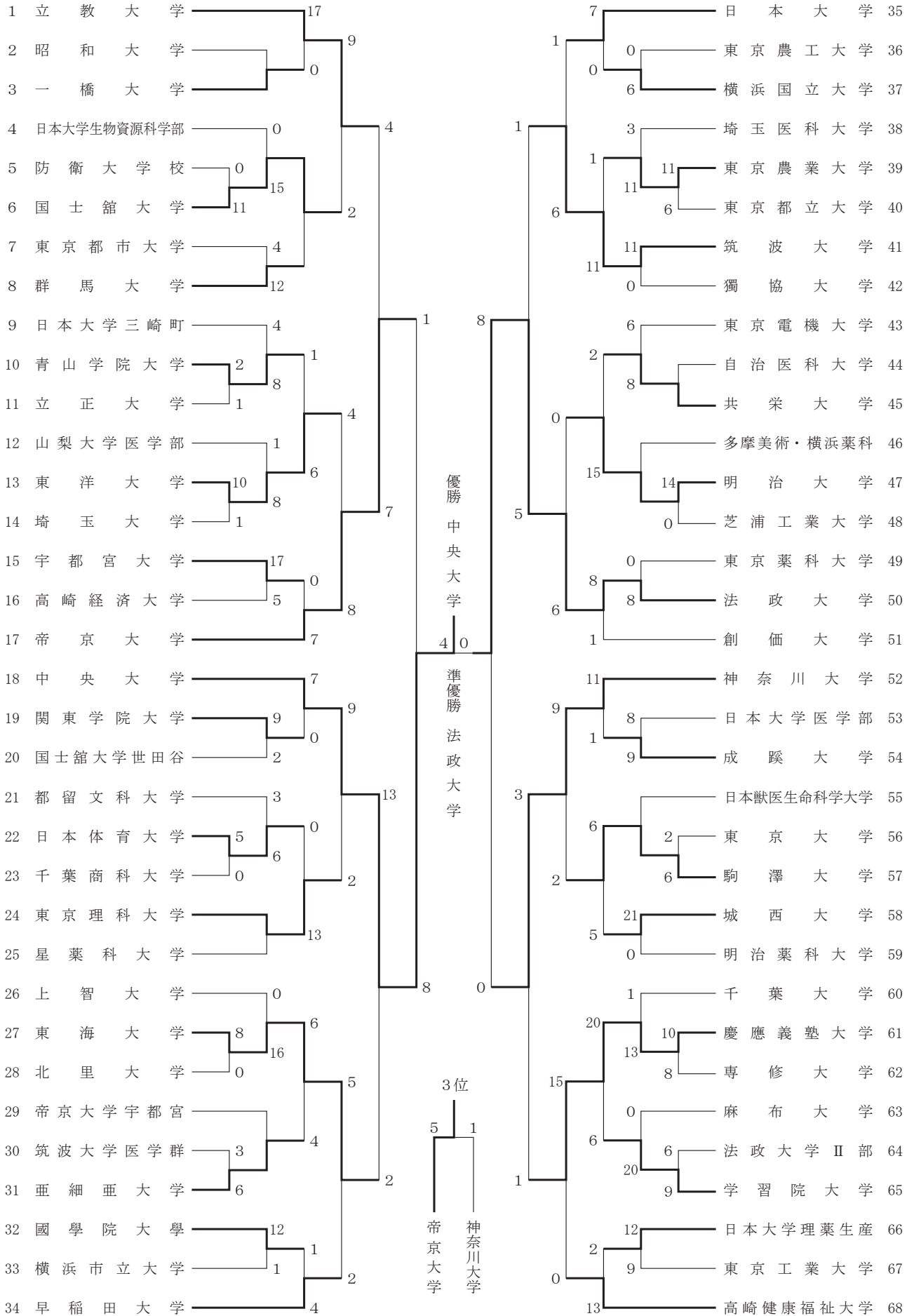

## 第65回関東地区大学 準硬式野球選手権大会

◎2024年3月11日 横浜国立大学グラウンド

第1試合 開始時刻8:59 終了時刻10:16

国土館大学 20225 | 11

防衛大学校 00000 | 0

(5回コールド)

(国土) 下平・金澤一高橋春

(防衛) 山本・大塚一清水

☆本塁打 古屋(国)

☆三塁打 松本(国)

(戦評) 国土館大学は初回から投手の隙を逃さず着実に得点し、4回の2ランホームランで防衛大学校を突き放した。投手も安定した投球を見せた国土館大学に軍配が上がった。

第2試合 開始時刻11:31 終了時刻13:00

北里大学 0000000 | 0

東海大学 203003x | 8

(7回コールド)

(北里) 浅沼一藤濱

(東海) 曾我・石川・杉村・原ロー山下

☆本塁打 遠崎(東)

☆三塁打 松村(東)

☆二塁打 保科2(東)

(戦評) 東海大学はチャンスの場面を逃すことなく長打を打ち得点を稼いだ。一方の北里大学は度々安打でチャンスを作るも打線がならず敗戦した。

第3試合 開始時刻13:59 終了時刻16:28

駒澤大学 021010200 | 6

東京大学 000200000 | 2

(駒大) 掛川・小出・溝辺・伊東・川畑・西尾一西尾・田村

(東京) 柏野・櫻井一小山

☆二塁打 上田(駒)

(戦評) 東京大学は出塁するものの決定打が出ず2得点にとどまった。駒澤大学は先頭打者が多く出塁し、守備の隙をついた走塁で得点し勝利をおさめた。

◎2024年3月11日 所沢航空記念公園野球場

第1試合 開始時刻9:52 終了時刻11:42

青山学院大学 000100100 | 2

立正大学 000000100 | 1

(青学) 手島一小林

(立正) 成澤一白倉

(戦評) 両者とも先発投手が完投し長打の出ない緊迫した試合展開となったが、単打でチャンスを作り続けた青山学院大学に軍配が上がった。

第2試合 開始時刻12:43 終了時刻16:02

慶応義塾大学 301211200 | 10

専修大学 300011300 | 8

(慶應) 田中・岡見・水田・水谷・佐藤大・井川一佐藤遼

(専修) 藤田・竹村・時岡・栗原一高橋

☆三塁打 福田(慶)

☆二塁打 渡邊・三宅(慶)

中村2・富田(専)

(戦評) 慶応義塾大学が14安打、専修大学が10安打と打者の力が拮抗し点の取り合いとなったが、僅差で慶応義塾大学が勝利した。

◎2024年3月11日 早稲田大学東伏見グラウンド

第1試合 開始時刻8:57 終了時刻11:48

法政大学Ⅱ部 005000100 | 6

学習院大学 10510011x | 9

(法Ⅱ) 柏倉・前田・瀬川一山原

(学習) 小椋・荒井一伊東

☆本塁打 増尾(法)

☆三塁打 伊東(学)

☆二塁打 永井2・永原・西川(学)

(戦評) 3回に両者とも打線がつながり長打を連発する劇的な展開となったが、その後も打線の勢いを保ち続けて追加点を得た学習院大学が勝利した。

第2試合 開始時刻12:18 終了時刻14:32

日本体育大学 300002000 | 5

千葉商科大学 000000000 | 0

(日体) 関田・松浦・山田泰・夏目一友藤・中家

(千葉) 奥玉・神園・大村一田中

☆二塁打 佐々木・常世・谷(日)

(戦評) 日本体育大学は初回に二塁打と相手の失策を活かして3得点し、最後までリードを保った。投手陣は4人の継投で安打を許しつつも後続を打ち取り無失点で勝利した。

第3試合 開始時刻15:08 終了時刻16:59

埼玉大学 0000010 | 1

東洋大学 323002x | 10

(7回コールド)

(埼玉) 小林太・佐藤太・吉田一山中

(東洋) 柴崎・豊國・金子一吉田・金森

☆本塁打 齋藤(埼)

☆二塁打 小石川・吉田・丸山(東)

(戦評) 埼玉大学は安打が出ず無得点が続いた6回の本塁打で1点もぎ取った。東洋大学はスタメンの連打が続く猛攻と終盤の代打攻勢で快勝した。

◎2024年3月11日 あきる野市民球場

第1試合 開始時刻9:01 終了時刻11:16

東京都立大学 110200200 | 6

東京農業大学 40401011x | 11

(都立) 黒田・後藤一堤

(農業) 白井・川崎・横江一伊欲・篠崎

☆本塁打 間(農)

☆二塁打 間(農)

(戦評) 東京農業大学が初回に本塁打を含む連打でリードし、東京都立大学に安打を許して細かく失点するもリードを守り切り勝利した。

第2試合 開始時刻11:49 終了時刻13:48

筑波大学医学群 000100020 | 3

亜細亜大学 01020210x | 6

(筑医) 杉田一多田

(亜大) 嶋田・齋藤・飯塚一宿谷

☆本塁打 田中(筑)

☆二塁打 宿谷・笠原(亜)

(戦評) 試合中盤まで両者四死球や失策のない手堅い展開となったが、6回に亜細亜大学のクリーンアップが奮闘し点差をつけた。筑波大学医学群に本塁打が出るも一歩及ばず敗戦した。

第3試合 開始時刻14:22 終了時刻15:39

明治大学 24305 | 14

芝浦工業大学 00000 | 0

(5回コールド)

(明治) 森・小磯・松浦一吉原

(芝浦) 岡部一大久保

☆三塁打 田村・相川(明)

(戦評) 芝浦工業大学は投手の乱調で大量失点を許した。一方明治大学の投手陣は1本の安打も許さない好投ぶりを見せ、5回コールドで快勝した。

◎2024年3月12日 石下球場

第1試合 開始時刻9:38 終了時刻11:02

獨協大学 00000 | 0

筑波大学 0155x | 11

(5回コールド)

(獨協) 関根・岩佐・川崎一尾崎

(筑波) 橋本一山口

☆本塁打 橋本2(筑)

☆三塁打 大野・工藤(筑)

(戦評) 筑波大学の橋本選手が投げては5回1安打無失点の好投、打っては2本塁打5打点の大活躍を見せ、筑波大学を5回コールド勝ちに導いた。

◎2024年3月12日 法政大学多摩グラウンド

第1試合 開始時刻9:45 終了時刻11:25

東京薬科大学 0000000 | 0

法政大学 300500x | 8

(7回コールド)

(東薬) 河野・藤中壮一小原

(法政) 西畔一諫山

☆本塁打 小原(法)

☆三塁打 関宮(法)

(戦評) 法政大学は初回に3点を奪い、4回には小原のホームランを含む5得点で突き放し、7回コールドで勝利した。

◎2024年3月12日 さいたま市宮浦和球場

第1試合 開始時刻8:41 終了時刻10:06

城西大学 68502 | 21

明治薬科大学 00000 | 0

(5回コールド)

(城西) 阿部・山木一鈴木

(明薬) 岡田・四分一一分一

☆二塁打 浅利2・小暮2・潮見(城)

(戦評) 城西大学は先に6点を奪うと、その後も5回までに15安打、21得点の猛攻で5回コールドで勝利した。

◎2024年3月13日 星槎中井スタジアム

第1試合 開始時刻12:40 終了時刻14:34

国土館大学世田谷 1000100 | 2

関東学院大学 6000102 | 9

(7回コールド)

(国世) 大野・小林一平塚

(関学) 和田一片山

☆二塁打 片山・竹内(関)

(戦評) 初回に関東学院大学が6点を奪い先手を取る。国士館大学世田谷も5回までに2点を奪い反撃するも、7回コールドで関東学院大学が勝利を収めた。

第2試合 開始時刻15:18 終了時刻16:50  
横浜市立大学 00100 | 1  
國學院大學 1551x | 12  
(5回コールド)

(横浜市) 有野・岸本一・觸澤  
(國學) 天池・小林優一・小林龍  
☆本塁打 中村悠(國)  
☆二塁打 金子・吉原(國)

(戦評) 國學院大學は2回に中村悠の2ランホームランが飛び出し一挙5得点、横浜市立大学もすぐさま1点を返すも、計13安打の猛攻、5回コールドで國學院大學が勝利した。

◎2024年3月13日 さいたま市営浦和球場  
第1試合 開始時刻9:50 終了時刻12:30  
日本大学医学部 000000530 | 8  
成蹊大学 14000004x | 9

(日医) 乳原一・横山  
(成蹊) 長尾・荒井・長尾一・田中・小林  
☆三塁打 甲田(日)  
☆二塁打 大重・小林(成)

(戦評) 成蹊大学が2回までに5点を先取するも、日本大学医学部が終盤8回で逆転。しかしその裏に4点を奪い1点差を逃げ切り成蹊大学が勝利した。

第2試合 開始時刻13:10 終了時刻15:14  
埼玉医科大学 2000010 | 3  
東京農業大学 2504000 | 11  
(7回コールド)

(埼玉医) 金田・中尾一・太田  
(農業) 横江一・篠崎・伊欲  
☆本塁打 篠崎・白井(東)  
☆二塁打 相澤(埼)  
篠崎・伊藤(農)

(戦評) 東京農業大学は篠崎のソロと白井の3ランで4回までに11得点を奪い、埼玉医科大学は6回に1点を取るも、東京農業大学が7回コールドで勝利した。

◎2024年3月13日 石下球場  
第1試合 開始時刻10:05 終了時刻11:51  
宇都宮大学 342224 | 17  
高崎経済大学 023000 | 5  
(6回コールド)

(宇大) 伊藤一・松崎  
(高経) 永井・安藤一・東  
☆本塁打 曾根(宇)  
☆三塁打 三宅(宇)  
☆二塁打 瀬川・岩井・佐野(宇)

(戦評) 高崎経済大学は3回までに5点を奪うも、宇都宮大学は曾根の2ランを含む毎回得点を挙げ6回コールドで勝利した。

第2試合 開始時刻12:47 終了時刻14:48  
群馬大学 0003405 | 12  
東京都市大学 1000012 | 4  
(7回コールド)

(群大) 安原一・佐藤  
(都市) 竹内・斎藤・宝蔵寺一・宝蔵寺・黒田  
☆本塁打 大谷(群馬)  
☆三塁打 竹中(群)  
辰巳(都)  
☆二塁打 竹中(群)  
辰巳・萩原(都)

(戦評) 群馬大学は5回に大谷の3ランが飛び出し、7回までに12得点、東京都市大学も7回裏に2点を返すも7回コールドで群馬大学が勝利した。

◎2024年3月13日 浦安市運動公園野球場  
第1試合 開始時刻9:55 終了時刻11:38  
千葉大学 00001 | 1  
慶應義塾大学 9301x | 13  
(5回コールド)

(千葉) 渡辺・福士・安藤一・松崎  
(慶應) 坂井・水田・土田・岩越一・佐藤・保岡  
☆二塁打 長田(千)  
西山(慶)

(戦評) 慶應義塾大学は初回に9点を奪い、4回までに13得点を挙げる。千葉大学も5回に1点を奪うも、5回コールドで慶應義塾大学が勝利した。

第2試合 開始時刻12:38 終了時刻14:55  
日本大学三崎町 030000010 | 4  
青山学院大学 02221100x | 8  
(日三) 佐藤一・佐田

(青学) 川島・中川一・小林  
☆本塁打 江森(日)  
☆三塁打 小林(青)  
☆二塁打 手島(青)

(戦評) 青山学院大学は5回までに7点を奪いリードする。日本大学三崎町は8回に江森のソロが飛び出すもあと一歩及ばず青山学院大学が勝利した。

◎2024年3月14日 早稲田大学東伏見グラウンド  
第1試合 開始時刻8:55 終了時刻10:34  
関東学院大学 0000000 | 0  
中央大学 1202002 | 7  
(7回コールド)

(関学) 中原一・片山  
(中央) 三浦・田中駿一・岡部・田中元  
(戦評) 関東学院大学は6回に5点に抑え何とか粘るも、中央大学三浦・田中駿から1安打のみに抑えられ、中央大学が7回コールドで勝利した。

第2試合 開始時刻11:12 終了時刻13:50  
國學院大學 001000000 | 1  
早稲田大学 01100101x | 4

(國學) 天池・加納一・小林龍  
(早大) 大澤・高橋・空閑一・阿部  
☆三塁打 塩尻(早)  
☆二塁打 大滝・谷石2(國)  
岡田・市川・阿部2(早)

(戦評) 國學院大學は8回まで4失点と各回最少失点に抑えるも、早稲田大学投手陣から1点しか奪えず、早稲田大学が逃げ切り勝利した。

◎2024年3月14日 S&D昭島スタジアム  
第1試合 開始時刻9:52 終了時刻12:07  
日本体育大学 200030100 | 6  
都留文科大学 002000010 | 3

(日体) 佐藤・山田泰・夏目一・中家・友藤  
(都留) 西澤・柏木一・平山  
☆二塁打 佐々木・谷(日)  
柏木(都)

(戦評) 両チーム計19安打の乱打戦も5回に日本体育大学が3点を奪い勝ち越し、そのまま逃げ切り勝利した。

第2試合 開始時刻12:47 終了時刻15:01  
山梨大学医学部 00010000 | 1  
東洋大学 00200006 | 8  
(8回コールド)

(山梨) 繁森・遠藤一・横田  
(東洋) 金子一・吉田  
☆三塁打 松本(東)  
☆二塁打 松本・小野・福山(東)

(戦評) 7回まで1点差の投手戦を繰り広げるも、8回裏に東洋大学が一挙6得点の猛攻で8回コールドで勝利した。

◎2024年3月14日 早稲田大学東伏見グラウンド  
第3試合 開始時刻14:00 終了時刻15:58  
神奈川大学 34301 | 11  
成蹊大学 00001 | 1

(5回コールド)  
(神大) 及川・近野・幸田・表一・田邊  
(成蹊) 大重・小林一・田中  
☆二塁打 佐藤(神)  
田中(成)

(戦評) 神奈川大学が初回から点数を重ねる。5回に成蹊大学が1点を入れて追い上げようとすも、5回コールドで神奈川大学の勝利。

◎2024年3月14日 浦安市運動公園野球場  
第1試合 開始時刻9:53 終了時刻11:44  
創価大学 0100000 | 1  
法政大学 1200041x | 8  
(7回コールド)

(創価) 坂田・森一・菊井  
(法政) 村越一・小原  
☆三塁打 小原(法)  
☆二塁打 宮内(創)

(戦評) 法政大学が序盤に点数を重ね、6回に一挙4点を獲得した。7回に1点を加えてコールドで勝利した。

第2試合 開始時刻12:47 終了時刻15:10  
駒澤大学 0000103002 | 6  
城西大学 0003000011 | 5  
(延長10回)

(駒大) 掛川・伊東一・西尾  
(城西) 林一・鈴木  
☆三塁打 田島(駒)  
☆二塁打 榎(駒)  
市川(城)

(戦評)城西大学が序盤にリードする中、7回に駒澤大学が追い上げを見せ、同点に迫りつづく。延長10回で駒澤大学が逆転勝利した。

◎2024年3月14日 さいたま市営浦和球場  
第1試合 開始時刻9:52 終了時刻12:17  
共栄大学 010100105 | 8  
東京電機大学 101000030 | 5

(共栄)阿波野・高木・吉本一本勝  
(東電)野見山・片桐一田口  
☆三塁打 武藤・阿波野(共)  
☆二塁打 石井(共)

(戦評)序盤は両校交互に得点を重ね、8回に東京電機大学がリードする。9回に共栄大学が一挙5点を入れて逆転勝利した。

第2試合 開始時刻12:58 終了時刻14:11  
麻布大学 00000 | 0  
学習院大学 7652x | 20  
(5回コールド)

(麻布)桑本・松崎一新鞍  
(学習)上杉一伊東・柏原  
☆本塁打 中村(学)  
☆三塁打 中村・永井(学)  
☆二塁打 金井・柏原・中村(学)

(戦評)初回に7点を入れた学習院大学がその後も得点を重ね、5回コールドで勝利した。

◎2024年3月14日 星槎中井スタジアム  
第1試合 開始時刻9:57 終了時刻11:22  
上智大学 00000 | 0  
東海大学 3364x | 16  
(5回コールド)

(上智)中村・山ロー中村  
(東海)三味一山下・大森  
☆本塁打 保科(東)  
☆三塁打 佐藤・遠崎(東)  
☆二塁打 保科・遠崎・荒井・鈴木・渡邊(東)

(戦評)東海大学が序盤から長打で得点を重ねて5回コールドで勝利した。

第2試合 開始時刻12:22 終了時刻14:22  
国士舘大学 01002210 | 15  
日本大学生物資源科学部 0000000 | 0  
(7回コールド)

(国士)白樫・坂部・駒崎・武士俣一天田・高橋  
(生物)若旅・小池一柴  
☆三塁打 松本(国)  
☆二塁打 及川(国)  
宮崎(日)

(戦評)国士舘大学が終盤、2回連続2点を重ね、7回に10点をいれて7回コールドで勝利した。

◎2024年3月14日 藤代スポーツセンター野球場  
第1試合 開始時刻9:55 終了時刻11:35  
筑波大学 2024021 | 11  
東京農業大学 0010000 | 1  
(7回コールド)

(筑波)工藤・山崎一山口  
(農業)川崎・白井一伊欲  
☆三塁打 大野(筑)  
☆二塁打 根本(筑)  
和田(東)

(戦評)筑波大学が序盤から着実に点を重ね、7回コールドで勝利した。

第2試合 開始時刻12:48 終了時刻14:16  
一橋大学 00000 | 0  
立教大学 4940x | 17  
(5回コールド)

(一橋)高原・中村・清水一熊本  
(立教)上岡・望月一森川・下村・日野  
☆本塁打 酒見(立)  
☆三塁打 村田(立)  
☆二塁打 森川・藤井・塩野(立)

(戦評)初回に4点を獲得した立教大学はその後長打で点数を重ねて5回コールドで勝利した。

◎2024年3月14日 横浜国立大学グラウンド  
第1試合 開始時刻10:00 終了時刻11:23  
横浜国立大学 0042010 | 7  
東京農工大学 0000000 | 0  
(7回コールド)

(横国)佐藤一太塚  
(農工)宿谷一渡邊  
☆二塁打 大谷・松村・太塚(横)  
佐藤(東)

(戦評)序盤は両校得点が入らない中、中盤から横浜国立大学が長打で点数を重ねて7回コールドで勝利した。

第2試合 開始時刻12:46 終了時刻15:38  
日本大学理薬生産 003002421 | 12  
東京工業大学 020230003 | 10

(理薬)戸田・大宮・平井一山口  
(東工)福本一鈴木  
☆本塁打 大村(理)  
☆三塁打 岩佐(理)  
福本(東)  
☆二塁打 佐藤・山口(理)  
横山(東)

(戦評)2回に東京工業大学がリードするも日本大学理薬生産が追い越した。その後も両校点数を重ねて、日本大学理薬生産が乱打戦を制した。

◎2024年3月15日 さいたま市営浦和球場  
第1試合 開始時刻8:48 終了時刻10:35  
宇都宮大学 0000000 | 0  
帝京大学 0001321x | 7  
(5回コールド)

(宇大)曾雌・井町・伊藤一松崎  
(帝京)宮島一浅見  
☆二塁打 高橋(帝)

(戦評)序盤は両校無得点の中、中盤から帝京大学が点数を重ねて7回コールドで勝利した。

第2試合 開始時刻11:11 終了時刻12:47  
日本大学理薬生産 20000 | 2  
高崎健康福祉大学 1129x | 13  
(5回コールド)

(理薬)大宮・平井一山口  
(高健)橋本・杉本一高橋  
☆二塁打 辻井(理)  
櫻井(高)

(戦評)初回は日本大学理薬生産がリードするも、高崎健康福祉大学が追い越す。4回に高崎健康福祉大学が9点を入れて5回コールドで勝利した。

第3試合 開始時刻14:06 終了時刻15:27  
日本体育大学 31531 | 13  
東京理科大学 00000 | 0  
(5回コールド)

(日体)夏目一中家  
(理科)及川・五味一飯野  
☆本塁打 小作(日)  
☆二塁打 谷・小作(日)

(戦評)初回から日本体育大学が点数を重ね、東京理科大学に点を許さず5回コールドで勝利した。

◎2024年3月15日 早稲田大学東伏見グラウンド  
第1試合 開始時刻12:55 終了時刻15:30  
慶應義塾大学 4304036 | 20  
学習院大学 3000030 | 6  
(7回コールド)

(慶應)田中・坂井・水谷・土田・井川一佐藤・保岡  
(学習)荒井・小椋・金井一伊東  
☆本塁打 永原(学)  
☆三塁打 藤井(慶)  
☆二塁打 渡邊・坂本(慶)  
伊東・上杉(学)

(戦評)両校長打を重ねるも、初回から慶應義塾大学がリードし、勝ち越しを許さず7回コールドで勝利した。

◎2024年3月15日 藤代スポーツセンター野球場  
第1試合 開始時刻9:54 終了時刻12:12  
亜細亜大学 000000103 | 4  
東海大学 23010000x | 6  
(亜大)飯塚・齋藤・内山・嶋田一宿谷  
(東海)原口・曾我・濱崎一山下

(戦評)継投と単打で東海大学が着実に点数を重ねた。9回に亜細亜大学が3点を入れるも追いつくことはできず、東海大学が勝利した。

第2試合 開始時刻12:52 終了時刻14:23  
共栄大学 00000 | 2  
明治大学 8313x | 15  
(5回コールド)

(共栄)吉本・阿波野・高木・武藤一本勝  
(明治)深瀬・徳田・近藤一亘  
☆二塁打 岩崎(共)  
福田・河野・亘(明)

(戦評)初回から明治大学が8点を入れて、その後共栄大学に点を許さず5回コールドで勝利した。

◎2024年3月16日 星槎中井スタジアム  
第1試合 開始時刻9:55 終了時刻11:58  
横浜国立大学 00000000 | 0  
日本大学 21100003x | 7  
(8回コールド)

(横国)佐藤一澤田  
(日本)阿部・高良一細田・石田  
☆本塁打 谷口(日)

(戦評) 初回の谷口の本塁打で2点を獲得した日本大学はその後2点を重ね、8回に3点を追加してコールドで勝利した。

第2試合 開始時刻12:46 終了時刻15:10  
東洋大学 000100050 | 6  
青山学院大学 001000000 | 1

(東洋) 金子・柴崎・豊國一吉田

(青学) 中川一小林

☆二塁打 小石川(青)

(戦評) 東洋大学が終盤に勝ち越しに成功した。

◎2024年3月18日 所沢航空記念公園野球場  
第1試合 開始時刻9:54 終了時刻13:09

立教大学 100010034 | 9

国士舘大学 100000001 | 2

(立教) 伊東・新保・三浦一森川

(国士) 下平・駒崎・坂都・白樫一高崎春・天田

☆二塁打 村田・陶山2・森川・小林(青)

松本(国)

(戦評) 立教大学が終盤に打線が爆発し、勝利を収めた。

第2試合 開始時刻13:56 終了時刻16:44

帝京大学 002012201 | 8

東洋大学 020000011 | 4

(帝京) 渡邊・下田一浅見

(東洋) 栗崎・金子・丸萬一吉田

☆本塁打 飯泉(帝)

☆二塁打 下高・小川(帝)

吉田(東)

(戦評) 帝京大学の打線がつながり、勝利を収めた。

◎2024年3月18日 早稲田大学東伏見グラウンド  
第1試合 開始時刻9:50 終了時刻11:59

日本体育大学 00001010 | 2

中央大学 12030102 | 9

(8回コールド)

(日体) 佐藤・夏目一仲家

(中央) 大山・萬谷・木藤・田中駿一岡部・田中元

☆本塁打 山口(中)

☆二塁打 斉藤勇(日)

松浦・山口・高垣(中)

(戦評) 中央大学が投打で圧倒し、コールド勝ちした。

第2試合 開始時刻12:54 終了時刻15:14

早稲田大学 020000000 | 2

東海大学 30110000x | 5

(早大) 吉田・松村・高橋一阿部

(東海) 三味・原口一山下

☆三塁打 松永(早)

(戦評) 東海大学投手陣の好投が光った。

◎2024年3月19日 サーティーフォー相模原球場  
第1試合 開始時刻9:59 終了時刻12:31

日本大学 010000000 | 1

筑波大学 00006000x | 6

(日本) 竹川・佐藤・澤田・高良・阿部一細田・石田

(筑波) 工藤・橋本一山口

☆二塁打 根本(筑)

(戦評) 筑波大学が5回裏に大量得点に成功し、勝利した。

第2試合 開始時刻13:12 終了時刻15:42

明治大学 000000000 | 0

法政大学 10000230x | 6

(明治) 森・近藤一亘

(法政) 村越・古川端・遠藤一小原

☆二塁打 小澤・森(法)

(戦評) 法政大学投手陣の好投が光った。

◎2024年3月19日 サーティーフォー保土ヶ谷球場  
第1試合 開始時刻9:55 終了時刻12:02

駒澤大学 100100000 | 2

神奈川大学 00003204x | 9

(8回コールド)

(駒大) 掛川・小出・川畑一西尾

(神大) 及川・表一越中

☆三塁打 小島(神)

☆二塁打 西尾(駒)

小島(神)

(戦評) 神奈川大学の投打が噛み合い、コールド勝ちした。

第2試合 開始時刻12:46 終了時刻14:29

慶應義塾大学 05208 | 15

高崎健康福祉大学 00000 | 0

(5回コールド)

(慶應) 水田・水谷・佐藤大一佐藤達

(高健) 加藤・橋本・山浦・生井・市川一高橋

☆三塁打 藤井(慶)

☆二塁打 渡邊2・福田・岡根・小川(慶)

(戦評) 慶應義塾大学の打撃陣の猛攻でコールド勝ちした。

◎2024年3月21日 サーティーフォー保土ヶ谷球場  
第1試合 開始時刻9:55 終了時刻12:58

帝京大学 001100005 | 7

立教大学 002001001 | 4

(帝京) 宮島・浅川・川本・下田一浅見

(立教) 上岡・望月・狩野・三浦・新保・谷詰一森川

☆二塁打 飯泉・橋本恭2(帝)

(戦評) 帝京大学の勝負強さが光り、見事逆転勝ちを収めた。

第2試合 開始時刻13:41 終了時刻15:28

中央大学 11614 | 13

東海大学 00101 | 2

(5回コールド)

(中央) 三浦・三橋一岡部・田中

(東海) 三味・杉村・原口・曾我一山下

☆二塁打 切刀・酒井・佐竹・相野(中)

保科・鈴木(東)

(戦評) 中央大学の攻守が噛み合いコールド勝ちした。

◎2024年3月21日 スリーボンズベースボールパーク上柚木  
第1試合 開始時刻9:53 終了時刻12:33

法政大学 011002100 | 5

筑波大学 000000001 | 1

(法政) 河野・藤中壮一小原

(筑波) 山崎・橋本一山口

☆三塁打 藤中温(法)

橋本(筑)

☆二塁打 関宮2・藤中温(法)

(戦評) 法政大学投手陣の好投が光り、勝利した。

第2試合 開始時刻13:19 終了時刻15:31

慶應義塾大学 000001000 | 1

神奈川大学 02001000x | 3

(慶應) 田中・坂井・土田・佐藤大・井川一佐藤達

(神大) 近野一越中

☆二塁打 佐藤達2(慶)

柏木・越中(神)

(戦評) 神奈川大学近野投手の完投で、見事勝利を収めた。

◎2024年3月22日 スリーボンズベースボールパーク上柚木  
第1試合 開始時刻8:54 終了時刻11:18

帝京大学 00010000 | 1

中央大学 00201131x | 8

(8回コールド)

(帝京) 渡邊・川本・霜田・宮島一浅見

(中央) 三浦・大山一岡部

☆三塁打 相野・松浦・山口・高垣(中)

☆二塁打 橋本恭(帝)

佐竹・村田(中)

(戦評) 中央大学は投げては7つの空振り三振で帝京打線をねじ伏せ、打っては長打を連発して得点を重ね、前回大会王者を相手に大勝した。

第2試合 開始時刻12:01 終了時刻14:02

神奈川大学 0000000 | 0

法政大学 421001x | 8

(7回コールド)

(神大) 表・須田一越中

(法政) 村越・藤中壮一小原

☆二塁打 小澤・関宮(法)

(戦評) 法政大学はチャンス逃さず安打で得点を重ねリードを守り切った。投手は7本の単打を浴びながらも後続を打ちとり神奈川大学打線を完封した。

◎2024年3月24日 スリーボンズベースボールパーク上柚木  
第1試合 開始時刻8:54 終了時刻11:26

帝京大学 003200000 | 5

神奈川大学 000000010 | 1

(帝京) 宮島・石塚・浅川一浅見

(神大) 近野・表・高木・及川一越中

☆二塁打 坂本・平川(帝)

小島(神)

(戦評) 3位決定戦は帝京大学が3回と4回に着実に打線をつないで試合をリードし、9回1失点の継投で神奈川大学を抑えて勝利した。

決勝戦

第2試合 開始時刻12:03 終了時刻14:15

法政大学 000000000 | 0  
中央大学 10001002x | 4

(法政) 藤中壮・遠藤一原

(中央) 三浦・大山一岡部

☆二塁打 切刀・山口・三橋 (中)

(戦評) 中央大学は法政打線を前に三振を量産し、わずかに3安打で完封した。一方の中央打線は堅実に安打を積み重ね、関東大会制覇を達成した。



全日本大会予選会

1次トーナメント

Aブロック

日本大学 2  
法政大学 0  
日本大学

Bブロック

早稲田大学 2x  
神奈川大学 1  
早稲田大学

Cブロック

群馬大学荒巻 3  
日本大学三崎町 5  
日本大学三崎町

©2024年6月1日 早稲田大学東伏見グラウンド  
第1試合 開始時刻9:52 終了時刻12:14

神奈川大学 010000000 | 1  
早稲田大学 000000002x | 2

(神大) 近野一越中

(早大) 大澤・松村一阿部

(戦評) 1点差で迎えた9回に早大が岡田の左安打で同点とすると代打讃岐が右適時打を打ちサヨナラ勝利を収め全日本の切符を手にした。

©2024年6月1日 法政大学多摩グラウンド  
第1試合 開始時刻9:54 終了時刻11:59

日本大学 000001100 | 2  
法政大学 000000000 | 0

(日大) 赤岩・足立一細田

(法大) 藤中(壮)一原

☆本塁打 山本(日)

☆三塁打 吉田(日)

(戦評) 日大は山本の本塁打などで2点を奪う。反撃したい法大だったが一歩及ばず日大が全日本の切符を手にした。

第2試合 開始時刻12:56 終了時刻15:18

群馬大学荒巻 010010100 | 3  
日本大学三崎町 01301000x | 5

(荒巻) 小坂橋・田中一藤巻

(三崎) 佐藤一佐用

☆二塁打 亀田・藤巻(荒)

小島2(三)

(戦評) 序盤から点の取り合いとなったが日本大学三崎町が追加点を挙げシーソーゲームを制した。

2次トーナメント

Dブロック

創価大学 9  
群馬大学荒巻 0  
明治大学 1  
神奈川大学 0  
明治大学

Eブロック

高崎健康福祉大学 1  
法政大学 3  
帝京大学 0  
関東学院大学 1  
法政大学

©2024年6月8日 早稲田大学東伏見グラウンド  
第1試合 開始時刻9:54 終了時刻11:57

神奈川大学 000000000 | 0  
明治大学 10010300x | 1

(神大) 近野一越中

(明治) 伊藤・松浦・田村一亘

☆二塁打 高星(神)

福田(明)

(戦評) 投手戦となったが初回に先制した明治が1点を守り切り全日本の切符を手にした。

©2024年6月8日 法政大学多摩グラウンド  
第1試合 開始時刻10:01 終了時刻12:18

帝京大学 000000000 | 0  
関東学院大学 10000000x | 1

(帝京) 渡辺一倉田

(関学) 和田・中原一片山

(戦評) 両者互いに譲らず投手戦となったが、関東学院大学が初回に先制し、そのまま逃げ切り勝利をおさめた。

第2試合 開始時刻13:22 終了時刻15:16

法政大学 100001100 | 3  
高崎健康福祉大学 000100000 | 1

(法政) 村越一原・小林

(健大) 橋本・市川一高橋

☆二塁打 小澤・菊池(法)

星野・櫻井(健)

(戦評) 法政大学が初回に先制し、4回に高崎健康福祉大学が同点に追いつくも、後半に点数を重ね勝利をおさめた。

©2024年6月9日 スリーボンズベースボールパーク上柚木  
第1試合 開始時刻9:55 終了時刻12:10

創価大学 000000000 | 0  
明治大学 00010303x | 7

(8回コールド)

(創価) 橋・崎坂・森・西菌一菊井

(明治) 深瀬・小磯・松浦一亘

(戦評) 明治大学は4回に先制し、6回には3点奪い、深瀬、小磯、松浦の3投手のリレーで完封コールド勝ちをおさめた。



第2試合 開始時刻12:57 終了時刻15:09  
 関東学院大学 000000000 | 0  
 法政大学 00001100x | 2  
 (関学) 山口・中原一片山  
 (法政) 藤中一原  
 ☆二塁打 早瀬(関)  
 城田(法)

(戦評) 法政大学が5回に先制し、その後も関東学院大学に得点を許すことなく藤中が完封勝利をおさめ、全日本選手権大会出場を決めた。

### 敗者復活トーナメント

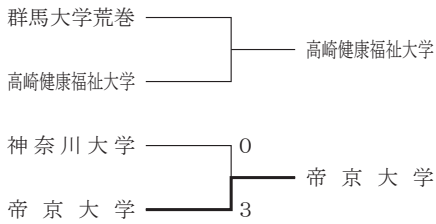

◎2024年6月9日 法政大学多摩グラウンド  
 第1試合 開始時刻9:54 終了時刻12:08  
 帝京大学 002000001 | 3  
 神奈川大学 000000000 | 0  
 (帝京) 宮島一倉田  
 (神大) 及川・須田・近野一越中  
 ☆二塁打 坂本(帝)  
 (戦評) 帝京大学は3回に2点先制し、さらに最終回で得点をあげ、宮島が完投勝利を収めた。

## 第45回関東地区大学・社会人 準硬式野球王座決定戦

会期 令和6年11月2日(土)、3日(日)  
 4日(月) 予備日:9日(土)  
 球場 早稲田大学東伏見グラウンド  
 法政大学多摩グラウンド  
 星槎中井スタジアム

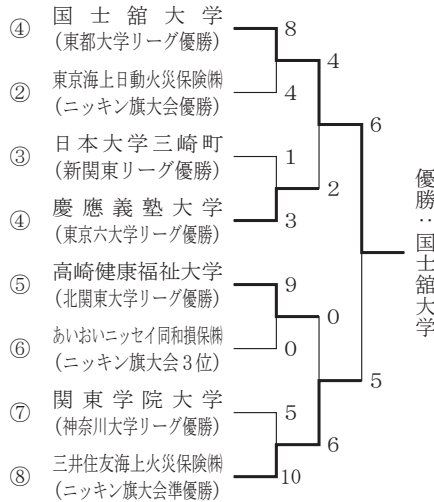

◎2024年11月3日 早稲田大学東伏見グラウンド  
 第1試合 開始時刻9:42 終了時刻12:08  
 国士舘大学 000200024 | 8  
 東京海上日動火災保険㈱ 100000012 | 4  
 (国士) 白樫・田崎一高橋春  
 (東京) 松元・服部一中莖  
 ☆二塁打 高橋春・渡邊(国)  
 山田2・中莖(東)

(戦評) お互い終盤に点を取りあう展開となったが、長打・四球・失策で打線をつないで試合を決定づけた国士舘大学が社会人チームを下す結果となった。

第2試合 開始時刻12:51 終了時刻14:57  
 慶應義塾大学 210000000 | 3  
 日本大学三崎町 000010000 | 1  
 (慶應) 島村・水田・坂井・水谷・田中一佐藤  
 (三崎) 佐藤一佐用  
 (戦評) 日本大学三崎町は序盤の2点以降は5度の三者凡退などテンポよく慶應打線を打ち取ったが、慶應の強力な投手リレーに安打2本で抑えられ惜敗した。

◎2024年11月3日 星槎中井スタジアム  
 第1試合 開始時刻11:59 終了時刻14:36  
 関東学院大学 000004100 | 5  
 三井住友海上火災保険㈱ 30020230x | 10  
 (関東) 中原・渡邊・山口一片山  
 (三井) 野口・澤田・増田一吉田大  
 ☆三塁打 片山(関)  
 結城2・小川(三)  
 ☆二塁打 早瀬(関)  
 永田・結城・山根(三)

(戦評) 三井住友海上は1回の三連打から始まりほぼ毎回安打でチャンスをつくる打力の

高さを見つけた。関東学院大学も意地の猛攻を見せたが及ばず三井住友海上が勝利した。

◎2024年11月4日 星槎中井スタジアム  
 第1試合 開始時刻9:56 終了時刻12:38  
 国士舘大学 0000000112 | 4  
 慶應義塾大学 1100000000 | 2  
 (延長10回)

(国士) 田崎・金澤・坂部・福地一高橋春  
 (慶應) 岡見・水谷・坂井・水田一佐藤  
 ☆三塁打 松本(国)  
 ☆二塁打 佐藤(慶)

(戦評) 互いに安打を許さない投手戦となりタイブレークまでもつれこんだ。10回に失策・犠打・安打と着実に得点し裏には3者凡退で国士舘大学が接戦を締めくくった。

第2試合 開始時刻13:20 終了時刻15:36  
 三井住友海上火災保険㈱ 000000213 | 6  
 高崎健康福祉大学 000000000 | 0  
 (三井) 原一吉田大  
 (高崎) 生井・橋本・山浦一高橋  
 ☆三塁打 石垣(三)

(戦評) 6回までは両者チャンスをほとんど作れない投げ合いであったが7回に健大が制球を乱し始め、それを逃さなかった三井住友海上が決勝へと駒を進めた。

◎2024年11月9日 スリーボンドベースボールパーク上柚木  
 第1試合 開始時刻9:48 終了時刻12:23  
 国士舘大学 010012200 | 6  
 三井住友海上火災保険㈱ 010000004 | 5  
 (国士) 白樫・小町・田崎・福地・坂部一高橋春  
 (三井) 野口・澤田・原一吉田大

(戦評) 国士舘大学は長打が出ないものの11本の単打で着実に得点を重ねた。最終回には4四球を与え1点差まで迫られるもののピンチを切りぬけ優勝を決めた。



## 東京六大学 春季リーグ戦

◎2024年3月30日 早稲田大学東伏見グラウンド  
第1試合 開始時刻9:56 終了時刻12:24  
東京大学 100000011 | 3  
早稲田大学 02023020x | 9

(東京) 柏野・谷島・岡本一小山

(早大) 大澤・楠本・高橋・杉山一阿部剛

☆二塁打 塩尻・中澤・松永・阿部剛・  
瀧澤 (早)

(戦評) 初回東京大学が先制するも、2回に塩尻と中澤の適時打で勝ち越しに成功する。その後も着実に得点を積み重ね早稲田大学が勝利した。

第2試合 開始時刻13:07 終了時刻16:22  
法政大学 002000001011 | 5  
立教大学 003000000011 | 5  
(延長12回引き分け)

(法政) 藤中壮・遠藤一小原

(立教) 伊東・三浦・望月響・新保一森川

☆二塁打 横張 (立)

(戦評) 両先発の投手戦となり迎えた9回表、菊池の適時打で法政大学が同点に追いつく。その後タイブレークに突入するも両者譲らず、規定により引き分けに終わった。

◎2024年3月31日 早稲田大学東伏見グラウンド  
第1試合 開始時刻10:00 終了時刻12:27  
立教大学 000200030 | 5  
法政大学 00420110x | 8

(立教) 狩野・上岡・望月響・谷詰一森川

(法政) 村越・古川端・安倍・河野一小原

☆三塁打 栗島 (法)

☆二塁打 森川 (立)

須賀 (法)

(戦評) 3回裏に須賀の二塁打、4回裏には小澤と関宮の適時打が飛び出すなど、法政大学は大量得点に成功。立教大学は反撃するも及ばず、法政大学が勝利した。

第2試合 開始時刻13:10 終了時刻15:35  
早稲田大学 1116310 | 13  
東京大学 0001001 | 2  
(7回コールド)

(早大) 町田・吉田・空閑一阿部剛

(東京) 中村・櫻井・谷島・岡本一小山

☆本塁打 久保嶋 (早)

☆三塁打 水野 (早)

☆二塁打 塩尻 (早)

小林 (東)

(戦評) リーグ戦初先発となる町田は4回1失点の好投で試合を作る。打線も久保嶋にホームランが飛び出すなど爆発し、7回コールドで早稲田大学が勝利した。

◎2024年4月1日 早稲田大学東伏見グラウンド  
第1試合 開始時刻9:56 終了時刻12:53  
法政大学 000202000 | 4  
立教大学 002000021x | 5

(法政) 藤中壮・河野・阿部颯・遠藤一小原

(立教) 伊東・新保・三浦一森川

☆二塁打 城田 (法)

伊東・塩野 (立)

(戦評) 3回裏、村田が適時打を打ち立教大学が2点を先制する。反撃したい法政大学も乗松と菊池の適時打で逆転に成功する。同点で迎えた9回裏、失策により立教大学がサヨナラ勝ちした。

◎2024年4月2日 法政大学多摩グラウンド  
第1試合 開始時刻9:57 終了時刻12:12  
立教大学 000010000 | 1  
法政大学 00000410x | 5

(立教) 望月響・狩野・三浦一森川

(法政) 村越・古川端・遠藤一小原

☆二塁打 関宮・城田・野口 (法)

(戦評) 5回表、村田の適時打により立教が先制するも、法政大学は6回裏に2死満塁から野口が二塁打を放つなど一挙4得点に成功する。その後、法政大学が逃げ切り勝ち点を獲得した。

◎2024年4月6日 スリーバードベースボールパーク上柚木  
第1試合 開始時刻9:29 終了時刻11:22  
法政大学 000000000 | 0  
慶應大学 00010000x | 1

(法政) 阿部・遠藤一小原

(慶應) 岡見・井川・坂井・長谷川一佐藤遼

☆二塁打 菊池・小原 (法)

渡邊 (慶)

(戦評) 投手戦によりロースコアの試合展開が続く中、4回裏、悪送球により慶應義塾大学が先制する。その後も1点のリードを守り切り、慶應義塾大学が勝利した。

第2試合 開始時刻12:13 終了時刻14:25  
東京大学 00000000 | 0  
明治大学 50020003x | 10  
(8回コールド)

(東京) 中村・谷島・櫻井・岡本一小山

(明治) 森・浅田・伊藤・田村一亘

☆二塁打 田村2・宇津木 (明)

(戦評) 初回から大量得点の明治大学は、その後も勢いを弱めることなく追加点を重ね、8回コールドで勝利を収めた。

◎2024年4月7日 法政大学多摩グラウンド  
第1試合 開始時刻9:59 終了時刻12:18  
明治大学 000202010 | 5  
東京大学 000010003 | 4

(明治) 松浦・徳田・降旗・小磯・近藤一亘・吉原

(東京) 柏野・櫻井一小山

☆本塁打 山田聖 (明)

☆三塁打 鈴木朝・宇津木 (明)

角谷・中村 (東)

☆二塁打 田村 (明)

(戦評) 4回に先制したのは明治大学。その後9回、失策により東京大学に3点を許すも、明治大学が逃げ切り勝利を掴んだ。

第2試合 開始時刻13:05 終了時刻15:06  
慶應義塾大学 100000003 | 4  
法政大学 000100000 | 1

(慶應) 田中・水谷・水田一佐藤遼

(法政) 藤中壮・遠藤一小原

☆三塁打 藤井響 (慶)

☆二塁打 岡根・福田岳 (慶)

(戦評) 初回に慶應義塾大学が先制するも、4回に法政大学が取り返し、両者譲らぬ戦いが続く。しかし9回、福田岳の適時二塁打で慶應義塾大学が勝ち越し。勝利を掴んだ。

◎2024年4月13日 府中市市民球場  
第1試合 開始時刻9:28 終了時刻12:20  
明治大学 004000200 | 6  
早稲田大学 000000000 | 0

(明治) 森・松浦・田村一吉原

(早大) 大澤・吉田・高橋・杉山一阿部剛

☆三塁打 山田聖 (明)

☆二塁打 相川 (明)

(戦評) 3回に森の適時打で明治大学が先制点を決めると、田村、相川が続きその回は4点。その後も勢いは止まらず、明治大学が勝利した。

第2試合 開始時刻13:00 終了時刻15:29  
慶應義塾大学 000000010 | 1  
立教大学 000000000 | 0

(慶應) 岡見・水田・土田・水谷一佐藤遼

(立教) 伊東・三浦一森川

☆二塁打 藤井 (慶)

陶山 (立)

(戦評) ロースコアで1点を争う試合となった。転機は8回、立教大学の失策により慶應義塾大学が先制点を決めた。試合はそのまま慶應義塾大学が逃げ切り勝利した。

◎2024年4月14日 早稲田大学東伏見グラウンド  
第1試合 開始時刻9:58 終了時刻12:35  
立教大学 200000210 | 5  
慶應義塾大学 000040000 | 4

(立教) 望月響・上岡・狩野・谷詰・新保・三浦一森川

(慶應) 田中・佐藤大・水田・坂井・水谷一佐藤遼

☆二塁打 望月結・村田 (立)

渡邊 (慶)

(戦評) 初回に立教大学が先制するも、5回の三宅の適時打で慶應義塾大学に逆転を許す。しかし8回に小林の適時打で巻き返し、立教大学が勝利した。

第2試合 開始時刻13:18 終了時刻16:16  
早稲田大学 020010010 | 4  
明治大学 000100100 | 2

(早大) 町田・松村・高橋・楠本・杉山・大澤一阿部剛

(明治) 近藤・深瀬・松浦・浅田一吉原

☆二塁打 塩尻・久保嶋・松永 (早)

(戦評) 塩尻の適時二塁打で早稲田大学が先制。その後明治大学が追い上げるも取り返し、早稲田大学が逃げ切って勝利を収めた。

◎2024年4月15日 早稲田大学東伏見グラウンド  
第1試合 開始時刻9:57 終了時刻12:38  
慶應義塾大学 000001100 | 2  
立教大学 00403110x | 9  
(慶應) 岡見・佐藤大・水谷・水田・土田・長谷川一佐藤遼  
(立教) 伊東・新保・三浦一森川  
☆二塁打 岡根・吉野・佐藤遼(慶) 陶山(立)  
(戦評) 3回、森川の適時打で立教大学が先制点を決める。さらに続けて5回に慶應義塾大学の失策により3点追加。その後も着実に点を重ね立教大学が勝利した。

第2試合 開始時刻13:23 終了時刻15:52  
明治大学 001000002 | 3  
早稲田大学 01130010x | 6  
(明治) 浅田・小磯・深瀬・松浦一吉原  
(早大) 大澤・吉田一阿部剛  
☆本塁打 前國藤(明)  
☆二塁打 久保嶋・塩尻・村上(早)  
(戦評) 2回裏早稲田が先制するも、明治は3回表に前國藤の本塁打で同点に追いつく。早稲田が長打を連発し5点を追加、明治も9回表に2点を追加するも、早稲田が逃げ切り勝利した。

◎2024年4月20日 一本杉公園野球場  
第1試合 開始時刻9:59 終了時刻13:25  
法政大学 000200005 | 7  
早稲田大学 111030001 | 7  
(9回引き分け)  
(法政) 藤中壮・古川端・神藤・河野・遠藤一小原  
(早大) 大澤・松村・高橋・杉山一阿部剛  
☆三塁打 小原(法) 松永2(早)  
☆二塁打 小澤・小原・野口(法) 久保嶋・小柳(早)  
(戦評) 両校長打が続く試合展開。2対6で迎えた9回表、法政の攻撃で一挙5点を獲得し逆転する。しかしその裏、早稲田の攻撃で塩尻の適時打により1点を追加し、引き分けで試合終了となった。

第2試合 開始時刻14:08 終了時刻16:42  
東京大学 00200020 | 4  
立教大学 03103331 | 14  
(8回コールド)  
(東京) 中村・谷島・櫻井・岡本一小山  
(立教) 三浦・狩野・谷詰一森川・下村  
☆三塁打 花島・種子永(東) 陶山(立)  
☆二塁打 逢坂・星野(東) 酒見・陶山・塩野・白橋・森川・村田(立)  
(戦評) 2回裏、陶山の適時打などにより立教が3点を先制する。東大も3回表、逢坂と花島の適時打により2点を追加するも、慶應の猛攻撃により、慶應が8回コールド勝ちとなった。

◎2024年4月21日 早稲田大学東伏見グラウンド  
第1試合 開始時刻9:54 終了時刻12:14  
立教大学 000220020 | 6  
東京大学 000100000 | 1  
(立教) 伊東・上岡一森川  
(東京) 柏野・櫻井一小山  
☆本塁打 陶山(立)  
☆二塁打 森川・小林・横張(立) 花島(東)  
(戦評) 立教は4回表、森川の2点適時二塁打により先制点を獲得する。4回表に東大が1点を追加するも、陶山の本塁打も飛び出し、慶應が勝利。勝ち点を獲得した。

第2試合 開始時刻12:57 終了時刻15:35  
早稲田大学 211020002 | 8  
法政大学 001000100 | 2  
(早大) 町田・吉田・杉山一小林偉  
(法政) 阿部・古川端・神藤・河野・村越一小原  
☆本塁打 久保嶋・松永(早)  
☆二塁打 塩尻・鈴木(早) 藤中温(法)  
(戦評) 早稲田は初回から連続安打で2点を先制する。その後も5回表に久保嶋と松永による2者連続本塁打も飛び出す。そのまま早稲田が逃げ切り、勝利した。

◎2024年4月22日 早稲田大学東伏見グラウンド  
第1試合 開始時刻12:58 終了時刻15:39  
法政大学 330000000 | 6  
早稲田大学 000001000 | 1  
(法政) 藤中壮・遠藤一小原  
(早大) 空閑・松村・高橋一小林偉  
☆二塁打 小澤・関宮・小原(法)  
(戦評) 法政は初回から一挙3点を先制、2回表にも関宮の2点適時二塁打により、3点を追加する。3回以降、早稲田に出塁に出塁を許す場面もあったが、守りきり法政が勝利した。

◎2024年4月23日 所沢航空記念公園野球場  
第1試合 開始時刻9:59 終了時刻12:29  
早稲田大学 000003002 | 5  
法政大学 000100020 | 3  
(早大) 大澤・吉田・杉山一小林偉  
(法政) 村越・遠藤・阿部・藤中壮一小原  
☆本塁打 小澤(法)  
☆三塁打 城田(法)  
☆二塁打 村上・松永(早) 小原(法)  
(戦評) 法政は4回裏、小澤の本塁打により先制するも、6回表に早稲田が3点を獲得し逆転に成功する。第4戦にも及んだ法早戦は、早稲田が勝ち点を獲得した。

◎2024年4月27日 S&D昭島スタジアム  
第1試合 開始時刻9:44 終了時刻11:53  
東京大学 000000010 | 1  
慶應義塾大学 01001310x | 6  
(東京) 柏野・櫻井一小山  
(慶應) 岡見・田中・龍田・水谷一佐藤遼  
☆二塁打 吉野・大野・岩上(慶)

(戦評) 慶應は2回表、小川の適時打により先制点を獲得する。0対6で迎えた8回表、反撃したい東大は1点を追加するも、打線が繋がらず試合終了。慶應が勝利した。

第2試合 開始時刻12:38 終了時刻15:08  
法政大学 020010010 | 4  
明治大学 010000200 | 3  
(法政) 村越・神藤・遠藤一小原  
(明治) 近藤・田村一吉原  
☆本塁打 小原・城田(法)  
☆二塁打 山田聖(明)  
(戦評) 法政大学は2回に本塁打で2点を先制する。その後追いつかれるが8回に本塁打で勝ち越し、4対3で法政大学が勝利した。

◎2024年4月28日 法政大学多摩グラウンド  
第1試合 開始時刻9:59 終了時刻12:19  
明治大学 000003020 | 5  
法政大学 000000000 | 0  
(明治) 伊藤・松浦一吉原・亘  
(法政) 阿部颯・遠藤・神藤・河野一小原  
☆三塁打 鈴木朝(明)  
☆二塁打 相川(明) 関宮(法)  
(戦評) 明治大学は6回に3点を先制すると8回にも2点を追加。投手陣は無失点に相手を抑え、5対0で明治大学が勝利した。

第2試合 13:00 終了時刻15:33  
慶應義塾大学 130020210 | 9  
東京大学 000000000 | 0  
(慶應) 田中・佐藤大・諏訪・島村薫・大崎・長谷川・坂井一佐藤遼・清水真  
(東京) 谷島・櫻井・岡本・中村一小山  
☆三塁打 吉野(慶)  
☆二塁打 岡根・山賀・土屋(慶)  
(戦評) 慶應義塾大学は初回に1点を先制するとその後も追加点を重ねていく。投手陣も7人の継投で無失点に抑え、9対0で慶應義塾大学が勝利した。

◎2024年4月29日 早稲田大学東伏見グラウンド  
第1試合 開始時刻9:51 終了時刻11:55  
法政大学 002000000 | 2  
明治大学 000010002x | 3  
(法政) 藤中壮一小原  
(明治) 浅田・近藤・田村一亘  
☆二塁打 須賀(法) 土屋真・福田(明)  
(戦評) 明治大学は3回に先制されるも、5回に1点を取る。その後、9回に2点を取り逆転サヨナラで明治大学が3対2で勝利した。

◎2024年5月4日 スリーボンズベースボールパーク上柚木  
第1試合 開始時刻9:30 終了時刻12:03  
慶應義塾大学 000001000 | 1  
早稲田大学 002000100 | 3  
(慶應) 岡見・水田・佐藤大・水谷・長谷川一佐藤遼  
(早大) 大澤・松村・杉山一阿部剛  
☆二塁打 吉野(慶) 市川・久保嶋・塩尻(早)

(戦評) 早稲田大学は4回に2点を先制する。その後失点したものの7回に1点を追加し、早稲田大学が3対1で勝利した。

第2試合 開始時刻12:50 終了時刻15:15  
明治大学 000003000 | 3  
立教大学 000001000 | 1

(明治) 伊藤・松浦・田村一亘  
(立教) 伊東・新保一森川  
☆二塁打 森川・小林(立)

(戦評) 明治大学は6回にエラーなどで3点を先制する。その後1点を失うも逃げ切り、明治大学が3対1で勝利した。

◎2024年5月5日 早稲田大学東伏見グラウンド  
第1試合 開始時刻9:55 終了時刻13:16

立教大学 00000001300 | 4  
明治大学 10002010000 | 4  
(延長11回)

(立教) 三浦・谷詰・狩野・新保・望月響・上岡・伊東一森川

(明治) 浅田・松浦・田村一亘  
☆三塁打 下村(立)  
☆二塁打 陶山・白橋(立)  
福田(明)

(戦評) 明治大学は初回先制すると7回までの4点を奪う。しかし、立教大学が追い上げ9回に同点に追いつき、4対4の引きわけとなった。

第2試合 開始時刻13:57 終了時刻16:52  
早稲田大学 204100101 | 9  
慶應義塾大学 000000500 | 5

(早大) 町田・吉田・杉山一阿部剛  
(慶應) 田中・佐藤大・岡見・水田・坂井・水谷・長谷川一佐藤遼  
☆二塁打 塩尻・瀧澤(早)  
福田岳・土屋(慶)

(戦評) 早稲田大学は初回に2点を先制すると、その後得点を重ねる。慶應義塾大学の追い上げを振り切り、早稲田大学が9対5で勝利した。

◎2024年5月6日 早稲田大学東伏見グラウンド  
第1試合 開始時刻9:26 終了時刻11:54

明治大学 001000100 | 2  
立教大学 00040000x | 4

(明治) 近藤・小磯・伊藤一亘  
(立教) 伊東・望月響・新保一森川  
☆二塁打 内田・鈴木朝(明)

(戦評) 3回、明治大学は3番・内田の併殺の間に1点を先制するも、4回に立教大学は4点を返し逆転。7回に1点を返すも明治の反撃もここまで。立教大学が勝利した。

◎2024年5月11日 法政大学多摩グラウンド  
第1試合 開始時刻9:57 終了時刻12:16

明治大学 000002020 | 4  
慶應義塾大学 000100000 | 1

(明治) 伊藤・小磯・松浦・田村一亘  
(慶應) 岡見・長谷川・田中一佐藤遼  
☆二塁打 吉野(慶)

(戦評) 両投手の好投が光り3回まで無得点

とするが、4回、慶應が3連打で1点を先制し均衡が破れる。しかし6回、明治がエラーとヒットで逆転し、4対1で明治大学が勝利した。

第2試合 開始時刻13:06 終了時刻15:24  
東京大学 0000012 | 3  
法政大学 203152x | 13  
(7回コールド)

(東京) 谷島・櫻井・岡本一小山  
(法政) 村越・近藤一原  
☆本塁打 藤中温(法)  
☆三塁打 小澤(法)

(戦評) 法政は序盤から四球やヒットで得点を重ね、2回以外毎回得点。対する東大も2点を返すが反撃は及ばず。7回コールドゲームで法政大学が勝利した。

◎2024年5月12日 法政大学多摩グラウンド  
第1試合 開始時刻9:59 終了時刻12:29

法政大学 000120103 | 7  
東京大学 100000000 | 1

(法政) 河野・古川端・藤中壮・遠藤一原  
(東京) 柏野・櫻井一小山  
☆二塁打 内田・藤中温(法)

(戦評) 東大は初回に1点を先制するも、その後は振るわず無得点。対する法政は、4回に相手のエラーから流れを作り1点を返し、その後も好調な打線で7得点、法政大学が勝利した。

第2試合 開始時刻13:16 終了時刻15:29  
慶應義塾大学 000001000 | 1  
明治大学 00000020x | 2

(慶應) 水谷・佐藤大・坂井・長谷川・島村一原  
(明治) 浅田・深瀬・小磯・松浦一亘  
☆二塁打 福田(明)

(戦評) 5回までは両先発投手の好投で両者無得点。均衡が崩れたのは6回、代打・北田の安打を皮切りに慶應が先制する。しかし7回、明治が連打で逆転し、そのまま勝利した。

◎2024年5月15日 S&D昭島スタジアム

第1試合 開始時刻14:19 終了時刻17:15

立教大学 10000010001 | 3  
明治大学 00200000000 | 2  
(延長11回)

(立教) 伊東・望月響・三浦一森川  
(明治) 伊藤・深瀬・松浦・小磯・田村一亘  
☆二塁打 宇津木(明)

(戦評) 初回、立教は4番・森川の適時打で先制するも、3回すぐさま明治が2点を返す。11回タイブレークまでもつれ込み、立教が1点を獲得、そのまま逃げ切り勝利した。

◎2024年5月18日 コトブキヤスタジアム

第1試合 開始時刻9:27 終了時刻11:52

立教大学 0000001000 | 1  
早稲田大学 0000010001x | 2  
(延長10回)

(立教) 伊東一森川  
(早大) 大澤・松村一阿部剛  
☆本塁打 塩尻(早)

☆二塁打 望月結(立)

(戦評) 両チームエースである伊東・大澤の好投が光り、一歩も譲らず延長戦へ。10回裏、6番・塩尻の劇的なサヨナラホームランで早稲田大学が勝利した。

◎2024年5月19日 早稲田大学東伏見グラウンド  
第1試合 開始時刻9:57 終了時刻12:35

早稲田大学 0000000023 | 5  
立教大学 1000000010 | 2

(早大) 町田・吉田・杉山・大澤・松村一阿部剛

(立教) 望月響・三浦・新保・谷詰一森川・日野

☆本塁打 久保嶋2(早)  
☆二塁打 白髭(立)

(戦評) 初回、立教は先制するも9回に早稲田主将・久保嶋の2点本塁打で逆転を許す。その裏、1点を返し延長戦に入るが、またしても久保嶋が3点本塁打を放ち、早稲田が勝利した。

## 東京六大学 秋季リーグ戦

◎2024年9月2日 早稲田大学東伏見グラウンド  
第1試合 開始時刻9:28 終了時刻11:56  
東京大学 022000100 | 5  
早稲田大学 30033000x | 9

(東京) 柏野・谷島・中村-小山  
(早大) 町田・高橋・阿部・楠本-阿部剛  
☆三塁打 阿部剛(早)  
☆二塁打 花島(東)  
瀧澤・八所(早)

(戦評) 初回に早稲田大学が3点を奪い、先手を取る。その後は東京大学も粘りの攻撃で接戦を繰り広げるが、中盤に失点を重ね、早稲田大学が勝利を収めた。

第2試合 開始時刻12:41 終了時刻15:37  
慶應義塾大学 002110100 | 5  
立教大学 000002011 | 4

(慶應) 岡見・田中・長谷川-佐藤遼  
(立教) 伊東・三浦・新保-森川  
☆本塁打 佐藤遼(慶)  
☆三塁打 岩上(慶)  
☆二塁打 辻井・岩上(慶)

(戦評) 序盤から慶應義塾大学が順調に得点を重ね、試合をリードする。試合終盤、立教大学が追い上げを見せるも、逆転には及ばず、守りきった慶應義塾大学が勝利した。

◎2024年9月4日 早稲田大学東伏見グラウンド  
第1試合 開始時刻9:27 終了時刻12:42  
立教大学 0000200010 | 3  
慶應義塾大学 0030000001x | 4

(立教) 望月響・三浦・新保・伊東-森川・日野  
(慶應) 水谷・清水隼・田中・長谷川・岡見-佐藤遼  
☆本塁打 吉野(立)  
☆二塁打 三宅・福田岳(慶)

(戦評) 3回裏、吉野の本塁打により慶應義塾大学が先制。その後も守り抜くも、9回に立教大学が追いつき、試合は延長へ。最後は福田岳の適時二塁打で慶應義塾大学が勝利した。

第2試合 開始時刻13:26 終了時刻15:32  
早稲田大学 000000001 | 1  
東京大学 00010010x | 2

(早大) 宮本・松村・杉山-阿部剛  
(東京) 櫻井-小山  
(戦評) 4回裏、小林の適時打で東京大学が先制すると、その後も着実な守備で点を許さない。最終回に悪送球で早稲田大学に1点を許すも、東京大学が勝利した。

◎2024年9月5日 早稲田大学東伏見グラウンド  
第1試合 開始時刻12:57 終了時刻15:17  
東京大学 000000000 | 0  
早稲田大学 40001012x | 8

(東京) 柏野・谷島-小山  
(早大) 町田・高橋・武内・楠本・松村-小林偉

☆三塁打 逢坂(東)  
☆二塁打 久保嶋(早)  
(戦評) 1回表に早稲田大学が4点を獲得すると、その後も流れに乗り順調に点を重ねていく。堅実な守備で一步もリードを許すことなく、早稲田大学が勝利した。

◎2024年9月7日 コトブキヤスタジアム  
第1試合 開始時刻9:29 終了時刻12:29  
慶應義塾大学 000002100 | 3  
明治大学 12100001x | 5

(慶應) 島村薫・坂井・諏訪・田中-佐藤遼  
(明治) 森・雨宮・小磯・松浦・田村-亘  
☆二塁打 佐藤遼(慶)  
安藤・宇津木(明)

(戦評) 序盤から明治大学が着実に安打を繋ぎ点を重ねる。中盤、慶應義塾大学の追い上げで点差が縮まるも、明治大学が守り切り勝利した。

第2試合 開始時刻13:17 終了時刻15:40  
東京大学 100000001 | 2  
法政大学 01200002x | 5

(東京) 櫻井-小山  
(法政) 村越-小林然  
☆二塁打 小山・谷島(東)  
野口(法)

(戦評) 初回に花島の適時打により東京大学が先制するも、続く2回、3回で失策を重ね法政大学に逆転を許す。その後も法政が追加点を入れ、勝利した。

◎2024年9月8日 早稲田大学東伏見グラウンド  
第1試合 開始時刻9:27 終了時刻12:32  
法政大学 011200101 | 6  
東京大学 000003012 | 6

(9回引き分け)  
(法政) 遠藤・藤中壮・近藤・矢川・安倍・阿部・古川端・河野-小林然・中村  
(東京) 柏野・谷島-小山  
☆二塁打 関宮2(法)  
種子永(東)

(戦評) 2回表、小林然の適時打により法政大学が先制し、試合前半は法政大学がリードする。しかし終盤にかけて東京大学が追い上げを見せ、試合は同点に終わった。

第2試合 開始時刻13:17 終了時刻16:03  
明治大学 000023100 | 6  
慶應義塾大学 202100000 | 5

(明治) 伊藤・雨宮・小磯・近藤・松浦・田村-亘  
(慶應) 岡見・井川・清水隼・坂井・大谷・長谷川-佐藤遼  
☆本塁打 鈴木朝・佐藤秀・福田(明)  
☆二塁打 岩上・佐藤遼(慶)

(戦評) 初回、失策が絡み慶應義塾大学が先制点を奪うと、順調に得点を重ねていく。しかし試合中盤、明治大学が次々と本塁打を放ち勝ち越し。守り抜いた明治大学が勝利した。

◎2024年9月9日 法政大学多摩グラウンド  
第1試合 開始時刻9:59 終了時刻12:11  
東京大学 000030000 | 3  
法政大学 00200013x | 6

(東京) 櫻井・中村-小山  
(法政) 阿部・神藤-乗松  
☆本塁打 岩谷(法)  
☆三塁打 城田(法)  
☆二塁打 菊池開(法)

(戦評) 3回裏、岩谷の2点タイムリーホームランで法政大学が先制する。追いかける東京大学は5回表に3点を奪い逆転するも、法政大学が安打で攻め込み逆転勝利を収めた。

◎2024年9月14日 府中市民球場  
第1試合 開始時刻9:29 終了時刻12:31  
法政大学 000111000 | 3  
早稲田大学 00221000x | 5

(法政) 村越・阿部・神藤-乗松  
(早大) 大澤・松村・杉山-小林偉  
☆三塁打 小林偉(早)  
☆二塁打 市川(早)  
今井(法)

(戦評) 初回に早稲田大学が2点を奪い、先手を取る。その後は法政大学も安打で攻め込むも、あと一本が出ず、早稲田大学がそのまま守り抜き勝利した。

第2試合 開始時刻13:24 終了時刻15:58  
立教大学 100002000 | 3  
明治大学 000000000 | 0

(立教) 伊東-森川  
(明治) 森・雨宮・小磯・近藤-亘  
☆三塁打 伊東(立)  
☆二塁打 下村(立)

(戦評) 立教大学は初回、二死から安打で繋ぎ先制する。立教大学の堅い守備で明治大学にリードを許すことなく、伊東が完封。立教大学が勝利した。

◎2024年9月15日 法政大学多摩グラウンド  
第1試合 開始時刻9:31 終了時刻13:32  
明治大学 00000010000 | 1  
立教大学 00000100001x | 2x

(延長11回)  
(明治) 伊東・小磯・松浦・田村-亘・中村立  
(立教) 望月響・三浦・新保・上岡-森川  
☆二塁打 成田(明)

(戦評) 5回まで無失点の投手戦が続くも、6回裏で立教大学が先制。しかし明治大学が追いつき延長タイブレークへ。11回まで及ぶ試合は代打・白髭の決勝打で立教大学が勝利した。

第2試合 開始時刻13:36 終了時刻15:21  
早稲田大学 010000000 | 1  
法政大学 00300000x | 3

(早大) 宮本・吉田・高橋浩-小林偉  
(法政) 遠藤-小林然  
☆三塁打 岩谷(法)  
☆二塁打 大塚(法)  
(戦評) 早稲田大学が先制するも3回裏に法

政大学が大塚、岩谷の長打で一挙3点を奪い、逆転に成功する。遠藤がそのまま守り切り完投し、法政大学が勝利した。

◎2024年9月17日 早稲田大学東伏見グラウンド  
第1試合 開始時刻12:57 終了時刻15:24  
法政大学 000000000 | 0  
早稲田大学 10202300x | 8  
(法政) 村越・河野・中野・古川端・神藤  
-小林然

(早大) 町田・吉田・杉山-小林偉  
☆三塁打 市川(早)  
☆二塁打 小林偉・市川(早)  
(戦評) 早稲田大学は初回から安打を繋ぎ、点を重ねる。中盤、継投する法政大学投手にも柔軟に対応し、着実に得点を重ね、早稲田大学が勝利した。

◎2024年9月21日 昭島市民球場  
第1試合 開始時刻9:45 終了時刻12:9  
慶應義塾大学 102000000 | 3  
早稲田大学 010000000 | 1  
(慶大) 岡見・田中・長谷川-佐藤遼

(早大) 大澤・高橋浩・吉田・桶本-小林偉  
☆三塁打 小林偉(早)  
☆二塁打 福田岳(慶)  
吉田(早)  
(戦評) 初回、慶應義塾大学が先制するも、早稲田大学が追いつき同点とする。しかし3回表、投手の投球が乱れ、2点を追加。そのまま守り抜き、慶應義塾大学が勝利した。

第2試合 開始時刻12:53 終了時刻15:44  
東京大学 100004200 | 7  
明治大学 13002302x | 11  
(東京) 櫻井・中村・谷島-小山  
(明治) 森・小磯・鈴木誠・松浦・田村-亘・吉原・中村立  
☆二塁打 角谷(東)  
森・相川(明)

(戦評) 明治大学のリードが続くも、東京大学もしがみつuki、角谷の二塁打などで1点差まで追いつく。しかし惜しくも得点にならず、明治大学が勝利した。

◎2024年9月23日 早稲田大学東伏見グラウンド  
第1試合 開始時刻12:29 終了時刻15:23  
早稲田大学 1000200000 | 3  
慶應義塾大学 1020000001x | 4x  
(延長10回)

(早大) 町田・宮本・松村・杉山-小林偉  
(慶大) 水谷・田中・長谷川-佐藤遼  
☆二塁打 塩尻(早)  
水谷2・三宅(慶)  
(戦評) 共に初回から得点を重ね、両社譲らぬ攻防により、延長戦へ。最後は先頭打者・三宅が安打で出塁。早稲田大学の失策により慶應義塾大学がサヨナラ勝利を収めた。

第2試合 開始時刻12:29 終了時刻15:23  
早稲田大学 1000200000 | 3  
慶應義塾大学 1020000001x | 4x  
(早大) 町田・宮本・松村・杉山-小林偉  
(慶應) 水谷・田中・長谷川-佐藤遼  
☆二塁打 塩尻(早)  
水谷・三宅(慶)  
(戦評) シーズーゲームは後半戦で一時膠着し延長戦にもつれ込んだが、10回裏早稲田大学の失策が絡み慶應義塾大学のサヨナラ勝ちで幕を閉じた。

◎2024年9月28日 一本杉公園野球場  
第1試合 開始時刻9:29 終了時刻11:39  
東京大学 000000000 | 0  
立教大学 03100002x | 6  
(東京) 櫻井・谷島-小山  
(立教) 伊東-森川  
☆二塁打 藤井・塩野(立)  
(戦評) 立教大学は2回裏、連打で3点を先制すると、守備でも先発・伊東が14奪三振完封の活躍を見せ、そのまま勝利を収めた。

第2試合 開始時刻12:31 終了時刻14:58  
慶應義塾大学 001020000 | 3  
法政大学 001000000 | 1  
(慶應) 岡見・田中・長谷川-佐藤遼  
(法政) 遠藤・河野-小林然  
☆二塁打 三宅・福田岳(慶)  
(戦評) 3回表慶應義塾大学は先制するも、3回裏法政大学は1点をもぎ取り試合を振り出しに戻す。しかし5回表慶應義塾大学は勝ち越し点を挙げ、堅い守備で守り切り勝利を収めた。

◎2024年9月29日 法政大学多摩グラウンド  
第1試合 開始時刻9:29 終了時刻12:05  
法政大学 000000004 | 4  
慶應義塾大学 000010001 | 2  
(法政) 阿部颯・河野-小林然  
(慶應) 水谷・田中・長谷川・島村薫-佐藤遼

☆三塁打 大野(慶)  
(戦評) 序盤は両者先発が好投を見せ落ち着いた展開が続いていたが、9回表慶應義塾大学が法政大学打線に捕まり四死球も絡んで4失点。それが決勝点となり法政大学は逆転勝利した。

第2試合 開始時刻12:47 終了時刻15:30  
立教大学 100201050 | 9  
東京大学 000010000 | 1  
(立教) 上岡・谷詰・狩野・荒木-森川・日野  
(東京) 柏野・谷島・中村-小山  
☆三塁打 林・森川(立)  
☆二塁打 榎本・林・塩野・森川(立)  
花島・中村(東)  
(戦評) 立教大学は1回から安打を重ねコンスタントに点を重ねる。一方の東京大学は5回裏に1点を返すも投手陣が踏ん張れず、立教大学の勝利で幕を閉じた。

◎2024年9月30日 あきる野市民球場  
第1試合 開始時刻10:00 終了時刻12:30  
慶應義塾大学 000000030 | 3  
法政大学 100000000 | 1  
(慶應) 岡見・長谷川・田中-佐藤遼  
(法政) 村越・遠藤-小林然  
☆二塁打 佐藤遼(慶)  
(戦評) 法政大学は初回相手方の失策が絡み先制する。その後は両者堅い守備で膠着状態が続くも、8回表慶應義塾大学の猛攻で3点をもぎ取り逆転、そのまま勝利した。

◎2024年10月6日 早稲田大学東伏見グラウンド  
第1試合 開始時刻9:29 終了時刻12:25  
法政大学 0001110001 | 4  
明治大学 0010000020 | 3  
(延長10回)  
(法政) 遠藤・神藤・河野-小林然  
(明治) 森・小磯・近藤・松浦・田村-亘・中村立  
☆本塁打 今井(法)

(戦評) 法政大学は中盤着実に点を重ねリードを作るも、9回裏明治大学は田村の適時打で2点を奪取し試合は延長戦へ。しかしすぐさま勝ち越しを許し法政大学の勝利で幕を閉じた。

第2試合 開始時刻13:08 終了時刻15:33  
立教大学 001000000 | 1  
早稲田大学 00010100x | 2  
(立教) 伊東・望月響-森川  
(早大) 町田・宮本・吉田・松村-小林偉  
☆二塁打 藤井(立)  
(戦評) 両者堅実な守備を見せた試合となった。3回表立教大学が先制するも、早稲田大学は相手の失策を絡め1点ずつ奪取し、勝利を収めた。

◎2024年10月7日 早稲田大学東伏見グラウンド  
第1試合 開始時刻9:27 終了時刻12:18  
早稲田大学 030011100 | 6  
立教大学 31030001x | 8  
(早大) 大澤・宮本・吉田・松村・杉山-小林偉・阿部剛  
(立教) 上岡・三浦・望月響-森川  
☆二塁打 大澤(早)  
塩野・酒見・森川(立)

(戦評) 初回立教大学の猛攻で3点を先制し、その後も点を重ねる。対する早稲田大学は中盤に追い上げを見せるもあと1本が出ず、立教大学がシーズンゲームを制した。

第2試合 開始時刻13:03 終了時刻15:15  
明治大学 000000000 | 0  
法政大学 41000010x | 6  
(明治) 伊藤・降旗・小磯・松浦-亘  
(法政) 村越-小林然  
☆二塁打 前國藤(明)  
森・菊池2(法)

(戦評) 初回に法政大学が4点を奪い、先手を取る。その後は明治大学も粘りの守備で接戦を繰り広げるが、7回にもさらに1点を奪い、法政大学が勝利を収めた。

## 東都大学 春季リーグ戦

### 1部リーグ

©2024年3月30日 スリーポンドベースボールパーク上柚木

第1試合 開始時刻9:24 終了時刻11:45

中央大学 120201000 | 6

東洋大学 000002000 | 2

(中央) 三浦・萬谷・三橋一田中元・岡部

(東洋) 金子・豊國一吉田

☆三塁打 定直 (東洋)

(戦評) 中央大学は初回、敵失の間に1点を先制し、その後も得点を重ねた。東洋大学は6回に連続適時打で追い上げを見せるも反撃は及ばず6対1で中央大学が勝利を収めた。

第2試合 開始時刻12:40 終了時刻15:09

日本大学 000001000 | 1

国士舘大学 01010010× | 3

(日本) 阿部・足立・高良一細田・石田

(国士舘) 下平・駒崎一高橋春

☆二塁打 高橋春 (国士舘)

半田 (日本)

(戦評) 国士舘大学は2回、内野ゴロの間に1点を先制するとその後も適時打やスクイズで得点を重ねる。先発の下平(花巻東)は日本大学を6回途中1失点に抑え、勝利投手に輝いた。

©2024年3月31日 スリーポンドベースボールパーク上柚木

第1試合 開始時刻9:21 終了時刻11:53

国士舘大学 000010000 | 1

日本大学 00030001× | 4

(国士舘) 吉野・白樫・坂部・駒崎・福地一高橋春

(日本) 竹川・足立・阿部一細田・石田

☆二塁打 谷口 (日本)

(戦評) 日本大学は4回に猛攻で3点を先制。国士舘大学は5回に適時打で1点を返すも、反撃は及ばなかった。

第2試合 開始時刻12:33 終了時刻14:55

東洋大学 0000010002 | 3

中央大学 0100000001 | 2

(延長10回)

(東洋) 柴崎一吉田

(中央) 大山一岡部

☆二塁打 福田 (東洋)

(戦評) 両軍先発投手が9回1失点の好投により、試合は延長戦に突入。東洋大学はタイブレークで二度に渡ってスクイズを成功させ勝ち越し、逃げ切りに成功した。

©2024年4月7日 スリーポンドベースボールパーク上柚木

第1試合 開始時刻9:23 終了時刻12:00

帝京大学 100300000 | 4

国士舘大学 000120000 | 3

(帝京) 渡辺・浅川・霜田一高橋春

(国士舘) 下平・駒崎一高橋春・天田

☆二塁打 橋本恭 (帝京)

(戦評) 帝京大学は初回到坂本(4年・都立日野)の適時打、4回に平川、橋本恭の連続適時打が飛び出す。国士舘大学は中盤に点差を詰めるも、帝京大学が逃げ切りに成功した。

©2024年10月10日 所沢航空記念公園野球場

第2試合 開始時刻12:29 終了時刻15:15

立教大学 002002000 | 4

早稲田大学 010000020 | 3

(立教) 伊東・三浦・望月響一森川

(早大) 町田・楠本・宮本・松村一阿部剛

☆三塁打 瀧澤 (早)

☆二塁打 藤井2 (立)

(戦評) 2回に早稲田大学を先制点を取るが、その後4点を立教大学に奪われ逆転されてしまう。その後8回に反撃を見せるも、立教大学が勝利を収めた。

©2024年10月12日 S&D昭島スタジアム

第1試合 開始時刻9:43 終了時刻12:14

法政大学 010100000 | 2

立教大学 000100000 | 1

(法政) 遠藤一小林然

(立教) 伊東・望月・三浦一森川

☆二塁打 小林然 (法)

(戦評) 2回と4回に法政大学が1点ずつ奪い、その後立教大学も1点を奪い接戦を繰り広げるが、法政大学が勝利を収めた。

第2試合 開始時刻12:58 終了時刻15:26

東京大学 200000000 | 2

慶應義塾大学 01020150× | 9

(東京) 柏野・谷島・中村一小山

(慶應) 岡見・諏訪・島村薫・長谷川・田中・坂井一佐藤遼・清水真

☆三塁打 岩上 (慶)

☆二塁打 山中 (東)

佐藤遼・藤田・三宅 (慶)

(戦評) 初回、東京大学が先制するも、4回に慶應義塾大学が追い付くと、7回にも5点を追加し、慶應義塾大学が圧勝した。

©2024年10月13日 法政大学多摩グラウンド

第1試合 開始時刻9:29 終了時刻11:38

慶應義塾大学 000200200 | 4

東京大学 020000000 | 2

(慶應) 水谷・諏訪・田中・長谷川・岡見

一佐藤遼

(東京) 櫻井一小山

☆三塁打 佐藤遼 (慶)

☆二塁打 小山 (東)

(戦評) 2回に東京大学が2点を奪い先手を取るも、その後は慶應義塾大学が2点追い付いた後さらに2点を重ね、勝利を収めた。

第2試合 開始時刻12:28 終了時刻16:09

立教大学 000000010000 | 1

法政大学 000000010000 | 1

(延長12回引き分け)

(立教) 上岡・谷詰・新保・望月響一三浦

一森川

(法政) 村越・河野・阿部一小林然・乗松

☆三塁打 上金 (立)

☆二塁打 岩谷・今井 (法)

(戦評) 両者どちらも譲らない緊迫した試合が続いたが8回に立教大学が1点をようやく先制した。そのあと1点を法政大学に奪われ延長戦にもつれ込むも結局勝敗決まらずとなった。

©2024年10月14日 早稲田大学東伏見グラウンド

第1試合 開始時刻13:29 終了時刻16:50

法政大学 00100010002 | 4

立教大学 01100000000 | 2

(延長11回)

(法政) 遠藤・阿部・村越一乗松

(立教) 伊東・谷詰・新保・狩野・三浦一

森川・日野

☆二塁打 菊池開 (法)

森川・塩野 (立)

(戦評) 2回に立教大学が1点を先制するも、その後追い付かれた。3回にも1点を入れ引き離すも、7回に法政大学に1点を奪われ追い付かれる。その後法政大学がさらに2点を追加し、勝利した。

©2024年10月19日 早稲田大学東伏見グラウンド

第1試合 開始時刻9:28 終了時刻11:20

明治大学 000000000 | 0

早稲田大学 10000000× | 1

(明治) 森・小磯一亘

(早大) 町田・吉田・松村一阿部剛

☆二塁打 塩尻2・久保嶋 (早)

(戦評) 初回に早稲田大学が1点で先手を取り、その後は明治大学も追加点を与えず粘るが、両者譲らず拮抗した試合のまま早稲田大学が勝利した。

©2024年10月20日 早稲田大学東伏見グラウンド

第1試合 開始時刻9:30 終了時刻11:39

早稲田大学 002010001 | 4

明治大学 000000000 | 0

(早大) 宮本一阿部剛

(明治) 伊藤・近藤・松浦・田村一亘

☆二塁打 塩尻 (早)

(戦評) 早稲田大学が着実に点を重ねる中、明治大学の反撃が及ばず早稲田大学が勝利した。

第2試合 開始時刻12:40 終了時刻14:59  
東洋大学 200100100 | 4  
専修大学 000000002 | 2  
(東洋) 柴崎一吉田  
(専修) 竹村一小林  
☆三塁打 富田(専修)

(戦評) 専修大学は初回、富田の適時打で2点を先制すると、その後も得点を重ねる。東洋大学は8回途中まで無安打に沈み、終盤に追い上げを見せるも反撃は及ばなかった。

◎2024年4月13日 スリーポンドベースボールパーク上柚木  
第1試合 開始時刻9:25 終了時刻11:53  
中央大学 000141020 | 8  
専修大学 010000000 | 1  
(中央) 三浦・田中駿一岡部  
(専修) 藤田・竹村・時岡一高橋  
☆本塁打 功刀(中央)  
☆三塁打 富田(専修)  
☆二塁打 吉井・山口・佐竹・岡部・佐竹(中央)

(戦評) 専修大学が2回に田中の犠飛で先制。対する中央大学は4回に松浦の適時打で同点に追いつくと、5回に猛攻で突き放した。

第2試合 開始時刻12:40 終了時刻14:39  
日本大学 000000010 | 1  
帝京大学 000000000 | 0  
(日本) 足立一細田  
(帝京) 渡辺・浅川一久保田・松尾  
☆二塁打 山本(日本)  
坂本(帝京)

(戦評) 両投手の好投が続く中、日本大学が8回に山本の適時打で均衡を破る。日本大学先発の足立は9回を投げ被安打3に抑え、完封勝利を手にした。

◎2024年4月14日 スリーポンドベースボールパーク上柚木  
第1試合 開始時刻9:25 終了時刻11:33  
帝京大学 032000000 | 5  
日本大学 000000201 | 3  
(帝京) 宮島・浅川・霜田一倉田  
(日本) 竹川・久保・阿部・畑一細田・石田  
☆三塁打 飯泉(帝京)  
☆二塁打 平川(帝京)

(戦評) 帝京大学は2回に平川、3回に飯泉の適時打などで5点を奪う。日本大学も終盤に谷口の適時打などで攻め立てるが、反撃は及ばなかった。

第2試合 開始時刻12:20 終了時刻14:12  
専修大学 000000000 | 0  
中央大学 00120020x | 5  
(専修) 栗原・藤田・多賀谷一高橋  
(中央) 大山・齋藤・萬谷一岡部・田中元  
☆二塁打 古積(中央)

(戦評) 中央大学は3回に古積の適時打で先制するとその後も得点を重ね、専修大学を散発3安打に抑えて完封勝利を飾った。

◎2024年4月16日 スリーポンドベースボールパーク上柚木  
第1試合 開始時刻9:27 終了時刻11:45  
東洋大学 000000100 | 1  
専修大学 000000000 | 0  
(東洋) 金子・柴崎一吉田  
(専修) 竹村一高橋

(戦評) 東洋大学は7回に荒野の適時打で先制すると、金子、柴崎の完封リレーで1点を守り抜いた。

第2試合 開始時刻12:35 終了時刻15:08  
国土館大学 100001010 | 3  
帝京大学 000000010 | 1  
(国土館) 白樫・坂部・駒崎一高橋春  
(帝京) 渡辺・川本・霜田一倉田  
☆二塁打 三ツ田・古屋(国土館)  
佐藤凜(帝京)

(戦評) 国土館大学は初回に山口の適時打で先制すると、6回には東谷の適時打で突き放し、そのまま点差を守り切った。

◎2024年4月19日 スリーポンドベースボールパーク上柚木  
第1試合 開始時刻9:24 終了時刻11:53  
中央大学 110110001 | 5  
東洋大学 010000200 | 3  
(中央) 大山・田中駿・木藤・三浦一田中元・川原  
(東洋) 柴崎一吉田  
☆三塁打 山井(中央)  
☆二塁打 村田(中央)  
小野(東洋)

(戦評) 中央大学は初回に山口に適時打で先制すると、その後も犠飛や適時打で得点を重ねる。東洋大学も松本や小野の適時打で点差を詰めるが、及ばなかった。

第2試合 開始時刻12:41 終了時刻14:57  
日本大学 101000200 | 4  
国土館大学 100000000 | 1  
(日本) 足立一石田・高嶋  
(国土館) 下平・吉野・坂部一高橋春  
(戦評) 日本大学は捕逸や敵失につけ込んで得点を重ねると、先発の足立が2安打1失点で完投し、勝利した。

◎2024年4月26日 スリーポンドベースボールパーク上柚木  
第1試合 開始時刻9:27 終了時刻12:06  
帝京大学 00000205 | 7  
国土館大学 000010000 | 1  
(帝京) 渡辺・浅川・鶴野一倉田  
(国土館) 一高橋春  
☆三塁打 橋本・小川(帝京)  
☆二塁打 熊倉(国土館)

(戦評) 国土館大学は5回にスクイズで先制。しかし帝京大学は7回に橋本の適時打で逆転すると、9回には5得点の猛攻で突き放した。

第2試合 開始時刻12:50 終了時刻15:10  
専修大学 0000000011 | 2  
東洋大学 0000000102x | 3  
(延長10回)  
(専修) 竹村・藤田一高橋  
(東洋) 柴崎一吉田  
☆二塁打 松本(東洋)

(戦評) 両投手の好投が続く中、東洋大学は8回に均衡を破るが、直後の9回に専修大学が同点に追いつく。延長の末、東洋大学が適時打と敵失でサヨナラ勝ちを決めた。

◎2024年4月28日 スリーポンドベースボールパーク上柚木  
第1試合 開始時刻9:24 終了時刻11:35  
中央大学 000100000 | 1  
国土館大学 000000000 | 0  
(中央) 三浦一岡部  
(国土館) 下平・坂部一高橋春  
☆二塁打 山口(帝京)  
三ツ田(国土館)

(戦評) 両投手の好投により試合は膠着状態が続くが、中央大学は4回、敵失間に1点を先制。先発の三浦は9回を2安打無失点に抑え、完封勝利を手にした。

第2試合 開始時刻12:20 終了時刻14:55  
日本大学 000020001 | 3  
東洋大学 02030020x | 7  
(専修) 阿部・畑・赤岩・高良一石田・高嶋  
(東洋) 金子・豊國一吉田  
☆二塁打 小川(日本)  
松本・小野・松本(東洋)

(戦評) 東洋大学は2回に押し出し四球で2点を先制すると、その後も適時打で得点を追加し、点差を守り切った。

◎2024年4月30日 スリーポンドベースボールパーク上柚木  
第1試合 開始時刻11:00 終了時刻13:26  
東洋大学 000002000 | 2  
日本大学 11001220x | 7  
(東洋) 柴崎・永野・中嶋一吉田  
(日本) 赤岩・久保・竹川・畑・廣田・阿部・足立一高嶋  
☆三塁打 高嶋(日本)  
☆二塁打 山本・山口(日本)  
林(東洋)

(戦評) 日本大学は初回に犠飛で先制するとその後も適時打などで得点を重ねる。対する東洋大学は6回、定直に適時打が飛び出すも、反撃は及ばなかった。

第2試合 開始時刻13:50 終了時刻16:04  
国土館大学 0000000 | 0  
中央大学 5211001x | 10x  
(7回コールド)

(国土館) 吉野・藤原・駒崎・福地・白樫一高橋春  
(中央) 大山・萬谷・田中駿一田中元・堀川  
☆本塁打 功刀(中央)  
☆二塁打 佐竹・松浦・佐竹(中央)  
(戦評) 中央大学は初回から連打で攻め立てると、2回には功刀の本塁打で追加点を挙げる。その後も点差を広げ、7回コールドで勝利した。



◎2024年5月1日 スリーポンドベースボールパーク上柚木  
 第1試合 開始時刻8:48 終了時刻11:04  
**日本大学** 000000050 | 5  
**帝京大学** 10000401x | 6  
 (日本) 足立・廣田・赤岩-高嶋  
 (帝京) 宮島・浅川-倉田  
 ☆三塁打 高嶋 (日本)  
 ☆二塁打 半田 (日本)  
 飯泉・飯泉・坂本 (帝京)  
 (戦評) 帝京大学は初回、橋本恭の適時打で先制すると6回には4点を追加。対する日本大学は8回に猛攻で同点に追いつくも、その裏、帝京大学は倉田の適時打で再び勝ち越した。

◎2024年5月3日 スリーポンドベースボールパーク上柚木  
 第1試合 開始時刻9:16 終了時刻11:16  
**帝京大学** 000000000 | 0  
**東洋大学** 00100100x | 2  
 (帝京) 渡辺-倉田  
 (東洋) 金子-吉田  
 ☆二塁打 猪瀬 (帝京)  
 定直・高橋 (東洋)  
 (戦評) 両投手の好投が続く中、東洋大学は3回の敵失間に先制。6回には高橋にも適時打が生まれ、先発の金子が完封し勝利を手にした。

第2試合 開始時刻12:02 終了時刻14:43  
**専修大学** 0  
**国士舘大学** 0  
 (専修) 竹村・藤田-高橋  
 (国士舘) 白樫・坂部・駒崎-高橋春・天田  
 ☆二塁打 中村 (専修)  
 (戦評) 試合は9回まで均衡が続き、タイブレークの11回に国士舘大学の熊倉がスクイズを決め、サヨナラ勝ちを決めた。

◎2024年5月5日 スリーポンドベースボールパーク上柚木  
 第1試合 開始時刻9:23 終了時刻11:27  
**国士舘大学** 200001000 | 3  
**専修大学** 000000001 | 1  
 (国士舘) 下平・坂部・武士俣・角田・福地-高橋春  
 (専修) 藤田-高橋  
 ☆二塁打 三ッ田 (国士舘)  
 (戦評) 国士舘大学は初回、三ッ田の適時打で2点を先制すると、6回にも犠飛で追加点を奪う。専修大学は散発2安打に終わった。

第2試合 開始時刻12:19 終了時刻14:42  
**東洋大学** 0000200004 | 6  
**帝京大学** 1000000010 | 2  
 (延長10回)  
 (東洋) 豊國・柴崎-吉田  
 (帝京) 宮島-倉田  
 ☆二塁打 吉田 (東洋)  
 飯泉・坂本・猪瀬 (帝京)  
 (戦評) 帝京大学は初回到連打で先制するも、5回に東洋大学が逆転に成功。帝京大学は最終回に追いつくが、延長の末東洋大学に軍配があがった。

◎2024年5月6日 スリーポンドベースボールパーク上柚木  
 第1試合 開始時刻9:25 終了時刻11:41  
**中央大学** 000200100 | 3  
**帝京大学** 001000000 | 1  
 (中央) 三浦-岡部・田中元  
 (帝京) 鶴野・浅川・川本-倉田  
 ☆三塁打 飯泉 (帝京)  
 ☆二塁打 村田 (中央)  
 (戦評) 帝京大学は3回、飯泉の適時打で先制する。しかしその裏、中央大学は相野の適時打で逆転するとその後も追加点を奪い、勝利した。

第2試合 開始時刻12:28 終了時刻14:34  
**日本大学** 0000000001 | 1  
**専修大学** 0000000000 | 0  
 (延長10回)  
 (日本) 赤岩・廣田・竹川・足立-高嶋・細田  
 (専修) 竹村-高橋  
 (戦評) 試合は均衡状態が続き、延長10回に日本大学が押し出し四球で先制点を獲得すると、その1点を守り切った。

◎2024年5月7日 スリーポンドベースボールパーク上柚木  
 第1試合 開始時刻8:52 終了時刻10:45  
**専修大学** 000000000 | 0  
**日本大学** 00010000x | 1  
 (専修) 藤田-高橋  
 (日本) 足立・竹川-細田  
 ☆二塁打 半田 (日本)  
 (戦評) 日本大学は4回、細田の適時打で1点を先制。足立、竹川の完封リレーで1点差を守り抜いた。

第2試合 開始時刻11:20 終了時刻13:35  
**帝京大学** 000000000 | 0  
**中央大学** 00100143x | 9  
 (帝京) 高橋一・廣田・松田-倉田  
 (中央) 大山-岡部・川原  
 ☆二塁打 飯泉・飯泉 (帝京)  
 (戦評) 中央大学は3回の敵失間に先制点を挙げると、その後も追加点を重ねる。先発の大山は9回を完封し、勝利を掴んだ。

◎2024年5月10日 スリーポンドベースボールパーク上柚木  
 第1試合 開始時刻9:25 終了時刻11:16  
**帝京大学** 400100000 | 5  
**専修大学** 000000000 | 0  
 (帝京) 渡辺・浅川-倉田  
 (専修) 時岡-高橋  
 ☆三塁打 飯泉 (帝京)  
 ☆二塁打 佐々木 (帝京)

(戦評) 帝京大学は初回から4点を先制する猛攻で一方向的な試合展開にすると、その後も追加点を奪い、勝利を手にした。

第2試合 開始時刻12:00 終了時刻14:32  
**国士舘大学** 102500000 | 8  
**東洋大学** 101020000 | 4  
 (国士舘) 下平・白樫・駒崎-高橋春・天田  
 (東洋) 金子・豊國・海野・中嶋-吉田  
 ☆三塁打 池田 (国士舘)  
 ☆二塁打 高橋春・三ッ田 (国士舘)  
 (戦評) 試合は序盤から点の取り合いとなるが、国士舘大学が4回に一举5点を奪うと、東洋大学の追撃から逃げ切った。

◎2024年5月11日 スリーポンドベースボールパーク上柚木  
 第1試合 開始時刻9:23 終了時刻11:47  
**国士舘大学** 000000002 | 2  
**東洋大学** 00010102x | 4  
 (国士舘) 駒崎・坂部-高橋春・天田  
 (東洋) 柴崎・中嶋-吉田  
 ☆二塁打 藤岡・池田 (国士舘)  
 (戦評) 国士舘大学は4回、増田の適時打で先制すると、その後も犠飛や適時打で追加点を奪う。東洋大学は9回に追い上げるも、反撃は及ばなかった。

第2試合 開始時刻12:35 終了時刻14:39  
**専修大学** 000000000 | 0  
**帝京大学** 00010006x | 7  
 (専修) 多賀谷・栗原-高橋  
 (帝京) 宮島-倉田  
 ☆二塁打 小川・霜田 (帝京)  
 (戦評) 帝京大学は4回、小川の適時打で1点を先制。更に8回には一举6点の猛攻で突き放した。

◎2024年5月15日 スリーポンドベースボールパーク上柚木  
 第1試合 開始時刻9:24 終了時刻 :  
**日本大学** 000010000 | 1  
**東洋大学** 000000000 | 0  
 (日本) 赤岩・廣田・竹川-高嶋・細田  
 (東洋) 金子・柴崎-吉田  
 ☆二塁打 山本 (日本)  
 (戦評) 日本大学は5回、敵失間に1点を先制すると、完封リレーで1点を守り抜いた。東洋大学も好投が続いたが報われなかった。

	中大	日大	帝京大	国士大	東洋大	専大	試合	勝	負	分	勝点	勝率	得失点	順位
中央大学	●●	○○	○○	○○	○●○	○○	11	10	1	0	5	.909	+46	1
日本大学	●●	●●	○●●	●○○	●○○	○○	13	7	6	0	3	.538	・1	2
帝京大学	●●	●○○	●●	○●○	●●	○○	12	6	6	0	3	.500	+2	3
国士舘大学	●●	○●●	●●●	●●	○○	○○	12	6	6	0	2	.500	・11	4
東洋大学	●○○	○●●	○○	●●	●●	○○○	13	6	7	0	2	.462	・7	5
専修大学	●●	●●	●●	●●	○●●	●●	11	1	10	0	0	.091	・29	6

◎2024年5月18日 スリーゴンドベースボールパーク上柚木  
第1試合 開始時刻9:19 終了時刻11:46  
中央大学 000003110 | 5  
日本大学 000000000 | 0  
(中央) 三浦・田中駿・齋藤一岡部・若林  
(日本) 竹川・久保・廣田・畑・阿部・高良元一細田・高島・石田  
☆二塁打 佐竹(中央)  
(戦評) 試合は中盤まで均衡が続いたが、中央大学が6回、内野安打の間などに3点を先制。その後も追加点を重ねた。

◎2024年5月19日 スリーゴンドベースボールパーク上柚木  
第1試合 開始時刻9:16 終了時刻11:14  
日本大学 000000000 | 0  
中央大学 10000100x | 2  
(日本) 廣田・久保・阿部・村瀬・澤田・高良一高嶋・石田・野村  
(中央) 大山・木藤・佐々木・萬谷・田中駿一岡部・若林  
☆二塁打 村田・高垣(中央)  
(戦評) 中央大学は初回、功刀の犠飛で1点を先制。さらに6回にも功刀に適時打が飛び出すと、完封リレーで勝利。

1部・2部入れ替え戦  
◎2024年6月5日 スリーゴンドベースボールパーク上柚木  
第1試合 開始時刻9:23 終了時刻11:28  
専修大学 02100054 | 12  
東海大学 00000000 | 0  
(8回コールド)  
(専修) 竹村一高橋  
(東海) 曾我・原口・杉村・石川一山下  
☆二塁打 村上・蔵本・高橋(専修) 石井(東海)  
(戦評) 専修大学は2回、村上の適時打で先制すると7、8回にもビッグイニングを作る。先発の竹村が8回を完封し、コールド勝ちを決めた。

◎2024年6月7日 スリーゴンドベースボールパーク上柚木  
第1試合 開始時刻9:34 終了時刻11:50  
東海大学 00200000 | 2  
専修大学 10002001x | 4  
(東海) 三味・原口一山下  
(専修) 藤田・竹村一高橋  
(戦評) 専修大学は初回、蔵本の適時打で先制。3回、東海大学が敵失と押し出し四球で逆転に成功する。しかし専修大学は5回に高橋の適時打でまたも逆転し、1部残留が決定した。

最優秀選手賞 功刀 史也(中央大学)  
最優秀投手賞 三浦 凌輔(中央大学)  
首位打者 岡部 匡十(中央大学)

◎ベストナイン  
投手 三浦 凌輔(中央大学)  
捕手 岡部 匡十(中央大学)  
一塁手 該当者なし  
二塁手 村田 慶二(中央大学)  
三塁手 山口 剛大(中央大学)  
遊撃手 山本 創也(日本大学)  
外野手 飯泉 康介(帝京大学)  
半田 陸人(日本大学)  
該当者なし  
指名打者 佐竹 秀也(中央大学)

## 2部リーグ

◎2023年3月30日 さくら運動公園野球場  
第1試合 開始時刻9:58 終了時刻12:38  
筑波大学 003020100 | 6  
亜細亜大学 100000020 | 3  
(筑波) 山崎・橋本一山口  
(亜細) 嶋田・齋藤・飯塚一宿谷  
☆三塁打 小川(亜細亜)  
☆二塁打 山口・大野2・飯長(筑波) 宿谷(亜細亜)  
(戦評) 長打を得点に繋がられた筑波大学が勝利した。

第2試合 開始時刻13:24 終了時刻15:30  
東海大学 120000200 | 5  
法政大学Ⅱ部 000000000 | 0  
(東海) 曾我・原口一山下  
(法Ⅱ) 柏倉・前田・瀬川一山原  
☆三塁打 保科(東海)  
☆二塁打 八色(法Ⅱ)  
(戦評) 投打が絡み合った東海大学が勝利した。

◎2023年4月1日 あきる野市民球場  
第1試合 開始時刻9:51 終了時刻12:33  
青山学院大学 300000163 | 13  
法政大学Ⅱ部 001000000 | 1  
(青学) 中川・手島一小林  
(法Ⅱ) 柏倉・前田・大内・瀬川・吉村一宮岡・山原・白井  
☆三塁打 川添2・小田(青学)  
☆二塁打 浅沼・堀町・福田(青学) 磯崎・宮岡・恩藤(法Ⅱ)  
(戦評) 打線が爆発した青山学院大学が勝利した。

第2試合 開始時刻13:24 終了時刻15:30  
日本体育大学 000000001 | 1  
筑波大学 10020000x | 3  
(日体) 関田・佐藤一友藤  
(筑波) 橋本・川高一山口  
☆本塁打 山口・橋本(筑波)  
☆三塁打 石井・山口(筑波)  
☆二塁打 大野(筑波)  
(戦評) 長打が多く出た筑波大学が勝利した。

◎2023年4月4日 あきる野市民球場  
第1試合 開始時刻10:45 終了時刻13:27  
日本体育大学 100000420 | 7  
亜細亜大学 40041000x | 9  
(日体) 夏目・佐藤一友藤  
(亜細) 飯塚・内山・井上・岡田一宿谷・渡邊  
☆本塁打 武田(日体)  
☆三塁打 小作(日体)  
☆二塁打 渡邊(亜細亜)  
(戦評) 日本体育大学の四死球や失策が相次ぎ、亜細亜大学が勝利した。

第2試合 開始時刻 : 終了時刻 :  
東海大学 0  
青山学院大学 0  
※グラウンド不良により開始前中止

◎2024年4月10日 府中市市民球場  
第1試合 開始時刻10:00 終了時刻12:23  
東海大学 200000110 | 4  
日本体育大学 000000020 | 2  
(東海) 曾我・杉村一山下  
(日体) 佐藤・夏目一友藤  
☆三塁打 石井(東海)  
☆二塁打 松村・保科(東海) 佐々木(日体)  
(戦評) 長打の多く出た東海大学が勝利した。

第2試合 開始時刻13:13 終了時刻15:25  
亜細亜大学 040010200 | 7  
筑波大学 010110000 | 3  
(亜細) 岡田・嶋田・飯塚一宿谷  
(筑波) 川高・山崎一山口  
☆三塁打 小川(亜細亜)  
☆二塁打 青木・井関(亜細亜) 根本(筑波)  
(戦評) 安打を得点に繋がられた亜細亜大学が勝利した。

◎2024年4月11日 府中市市民球場  
第1試合 開始時刻9:58 終了時刻11:54  
青山学院大学 000000010 | 1  
亜細亜大学 101000000 | 2  
(青学) 中川一小林  
(亜細) 嶋田・岡田一宿谷  
☆二塁打 長谷山(青学) 小川(亜細亜)  
(戦評) 安打を得点に繋がられた亜細亜大学が勝利した。

第2試合 開始時刻12:53 終了時刻14:56  
法政大学Ⅱ部 200000000 | 2  
東海大学 010000030 | 4  
(東海) 三味一山下  
(法Ⅱ) 大内一山原  
☆二塁打 白井(法Ⅱ) 石井2(東海)  
(戦評) 後半に逆転しそのまま逃げ切った東海大学が勝利した。

◎2024年4月15日 あきる野市民球場  
第1試合 開始時刻9:56 終了時刻12:34  
東海大学 122021000 | 8  
亜細亜大学 000000000 | 0  
(東海) 原口・島田・杉村一山下・大森  
(亜細) 嶋田・飯塚・井上・星居・齋藤・内山一宿谷・渡邊  
☆二塁打 山下2・石坪(東海)  
(戦評) 投打が絡み合い、安打が多く出た東海大学が勝利した。

第2試合 開始時刻13:15 終了時刻16:16  
筑波大学 002060001 | 9  
日本体育大学 20040401x | 11  
(筑波) 橋本・川高一山口  
(日体) 関田・山田・佐藤・夏目一友藤  
☆三塁打 石井(筑波)  
☆二塁打 大垣・石井(筑波) 小作(日体)  
(戦評) 乱打戦となったが、日本体育大学が勝利した。

◎2024年4月17日 いせはらサンシャイン・スタジアム  
第1試合 開始時刻9:57 終了時刻 :  
日本体育大学 001020144 | 12  
東海大学 200100010 | 4  
(日体) 関田一友藤  
(東海) 曾我一山下  
☆三塁打 石坪(東海)  
☆二塁打 保科・佐藤・山下(東海)  
友藤2・小作2(日体)  
(戦評) 乱打戦となったが、四死球の多く出た東海大学に日本体育大学が勝利した。

第2試合 開始時刻13:48 終了時刻15:49  
法政大学Ⅱ部 000200000 | 2  
青山学院大学 102000000x | 3  
(法Ⅱ) 前田・岡本・大内一山原  
(青学) 中川一手島・小林  
☆本塁打 恩藤(法Ⅱ)  
☆三塁打 堀町(青学)  
☆二塁打 山原(法Ⅱ)  
(戦評) 恩藤(法Ⅱ)の本塁打により接戦となったが青山学院大学が勝利した。

◎2024年4月19日 あきる野市民球場  
第1試合 開始時刻10:02 終了時刻12:25  
法政大学Ⅱ部 002130200 | 8  
亜細亜大学 000020034x | 9  
(法Ⅱ) 大内一山原  
(亜細) 岡田・嶋田・飯塚一宿谷  
☆本塁打 小川・井関(亜細)  
☆三塁打 恩藤(法Ⅱ)  
☆二塁打 磯崎・増尾・八色・豊田・白井(法Ⅱ)  
井関・平井・永田(亜細)  
(戦評) 両大学で安打が計26本出る乱打戦を、亜細亜大学が制した。

第2試合 開始時刻13:12 終了時刻15:59  
東海大学 004250201 | 14  
筑波大学 002151000 | 9  
(東海) 三味・原口一山下  
(筑波) 山崎・樋口・川高一山口  
☆本塁打 渡邊(東海)  
☆三塁打 山岸・遠崎(東海)  
☆二塁打 保科・佐藤・鈴木(東海)  
石井・細山(筑波)  
(戦評) 両大学で安打が計31本、また四死球の多い長時間に及ぶ試合を東海大学が制した。

◎2024年4月26日 等々力球場  
第1試合 開始時刻8:50 終了時刻10:40  
日本体育大学 000000000 | 0  
青山学院大学 010000000x | 1  
(日体) 佐藤一友藤  
(青学) 中川一小林  
☆二塁打 小林・堀町(青学)  
(戦評) 青山学院大学の投手中川が、9回完投被安打3の好投を見せ、勝利した。

◎2023年5月8日 いせはらサンシャイン・スタジアム  
第1試合 開始時刻10:40 終了時刻12:53  
亜細亜大学 021000010 | 4  
青山学院大学 000100031x | 5  
(亜細) 嶋田・岡田・飯塚一渡邊  
(青学) 中川・川島・川添一小林  
☆二塁打 渡邊・北島(亜細)  
手島(青学)  
(戦評) 接戦を青山学院大学が制した。

第2試合 開始時刻13:32 終了時刻16:12  
筑波大学 0710425 | 19  
法政大学Ⅱ部 0000000 | 0  
(7回コールド)  
(筑波) 橋本・樋口・川高一山口  
(法Ⅱ) 柏倉・前田・瀬川・吉村・杉山一宮岡  
☆本塁打 山口(筑波)  
☆三塁打 大野(筑波)  
☆二塁打 根本・橋本2・翠田・大野(筑波)  
(戦評) 圧倒的な打力を見せつけた筑波大学が勝利した。

◎2024年5月10日 あきる野市民球場  
第1試合 開始時刻10:03 終了時刻12:38  
東海大学 000302000 | 5  
青山学院大学 300000011 | 5  
(東海) 三味・原口・曾我一山下  
(青学) 中川・川添一小林  
☆二塁打 松村(東海)  
(戦評) 双方に流れが傾く場面があったが、青山学院大学が粘りを見せて引き分けに終わった。

◎2024年5月14日 府中市民球場  
第1試合 開始時刻10:11 終了時刻13:13  
日本体育大学 002100200 | 5  
法政大学Ⅱ部 00000204x | 6  
(日体) 関田・佐藤・松浦・夏目一友藤  
(法Ⅱ) 前田・佐藤・大内一白石・山原  
☆三塁打 武田(日体)  
☆二塁打 関2・佐々木(日体)  
大内・磯崎・八色(法Ⅱ)  
(戦評) 最終回に粘りを見せた法政大学Ⅱ部が今季初勝利を挙げた。

第2試合 開始時刻14:00 終了時刻15:42  
筑波大学 000000000 | 0  
青山学院大学 00000001x | 1  
(筑波) 山崎一山口  
(青学) 中川一小林  
☆二塁打 福田・手島(青学)  
(戦評) 投手戦となったが、その中でも安打の多くでた青山学院大学が勝利した。

◎2023年5月15日 上柚木球場  
第1試合 開始時刻12:45 終了時刻14:56  
青山学院大学 000000100 | 1  
東海大学 20000100x | 3  
(青学) 川島・川添一小林  
(東海) 三味・原口一山下  
☆二塁打 福田・長谷山・手島(青学)

(戦評) チャンスで得点できた東海大学が勝利した。

◎2024年5月16日 さくら運動公園野球場  
第1試合 開始時刻11:00 終了時刻14:15  
法政大学Ⅱ部 100100003 | 5  
筑波大学 10000213x | 7  
(法Ⅱ) 柏倉・白井・前田一山原  
(筑波) 橋本・川高一山口  
☆本塁打 根本(筑波)  
☆三塁打 石井(筑波)  
☆二塁打 石井・橋本2(筑波)  
八色(法Ⅱ)  
(戦評) 長打の多くでた筑波大学が勝利した。

第2試合 開始時刻14:32 終了時刻16:45  
亜細亜大学 001000010 | 2  
東海大学 10000004x | 5  
(亜細) 嶋田・飯塚・岡田一渡邊  
(東海) 曾我・原口一山下  
☆本塁打 渡邊(亜細)  
☆二塁打 石井(東海)  
(戦評) 亜細亜大学による失策が重なり、打線も噛み合い東海大学が勝利した。

◎2023年5月20日 綾瀬スポーツ公園野球場  
第1試合 開始時刻16:14 終了時刻18:18  
青山学院大学 100020010 | 4  
日本体育大学 000001001 | 2  
(青学) 中川一小林  
(日体) 佐藤・夏目一友藤  
☆三塁打 手島・小林(青学)  
関(日体)  
☆二塁打 宮本(日体)  
(戦評) 投打が絡み合った青山学院大学が勝利した。

◎2024年5月21日 等々力球場  
第1試合 開始時刻8:45 終了時刻11:35  
法政大学Ⅱ部 100010110 | 4  
日本体育大学 02002001x | 5  
(法Ⅱ) 大内・岡本・前田一山原  
(日体) 関田・夏目一友藤  
☆二塁打 柏倉・山原(法Ⅱ)  
(戦評) 法政大学Ⅱ部が後半追いつけたが日本体育大学が逃げ切って勝利した。

◎2024年5月24日 あきる野市民球場  
第1試合 開始時刻10:03 終了時刻12:58  
亜細亜大学 220000005 | 9  
法政大学Ⅱ部 101011010 | 5  
(亜細) 嶋田・飯塚・岡田一渡邊  
(法Ⅱ) 前田・瀬川・立石・加藤・吉村・杉山・大内一白井  
☆二塁打 青木(亜細)  
八色・白井・尾辻(法Ⅱ)  
(戦評) 乱打戦を亜細亜大学が制した。

第2試合 開始時刻13:49 終了時刻16:05  
**青山学院大学** 020000000 | 2  
**筑波大学** 010001000 | 2  
 (9回引き分け)  
 (青学) 中川・川添・手島-小林  
 (筑波) 水越・樋口・川高-山口  
 ☆三塁打 細山 (筑波)  
 ☆二塁打 手島 (青学)  
 根本・石井 (筑波)  
 (戦評) 前半は青山学院大学がリードしていたが、中盤に筑波大学が追いつき同点で終わった。

◎2024年5月28日 さくら運動公園野球場  
 第1試合 開始時刻9:37 終了時刻12:17  
**筑波大学** 000300000 | 3  
**東海大学** 20100103x | 7  
 (筑波) 水越・川高・翠田・山崎-笹本  
 (東海) 曾我・原口-山下  
 ☆三塁打 石坪 (東海)  
 ☆二塁打 保科 (東海)  
 (戦評) 安打と相手の失策をうまく絡めて得点に成功した東海大学が勝利した。

◎2024年5月30日 あきる野市民球場  
 第1試合 開始時刻9:37 終了時刻12:17  
**亜細亜大学** 020001004 | 7  
**日本体育大学** 300003100 | 7  
 (9回引き分け)  
 (亜細亜) 齋藤・星居・井上・内山-渡邊・太田  
 (日体) 佐藤・松浦・原田・山田・関田-友藤・齋藤亮太・沢目  
 ☆三塁打 石坪 (東海)  
 ☆二塁打 関2 (日体)  
 (戦評) 亜細亜大学が最終回に粘りを見せ、ドローで終了した。

2部・3部入れ替え戦

◎2024年6月6日 小野路球場  
 第1試合 開始時刻13:50 終了時刻16:9  
**國學院大学** 1743002 | 17  
**法政大学II部** 0100000 | 1  
 (7回コールド)  
 (國) 天池・上野・澤井・放生-小林  
 (法) 前田・立石・瀬川・白井-山原  
 ☆本塁打 寺内 (國學院)  
 ☆二塁打 大滝2 (國學院)  
 (戦評) 終始打力で圧倒した國學院大学が勝利を取めた。

	東海大	青学大	亜大	筑波大	日体大	法大・II	試合	勝	負	分	勝率	得失点	順位
東海大学	△○	○○	○○	○●	○○	10	8	1	1	.889	+23	1	
青山学院大学	△●	●○	○△	○○	○○	10	6	2	2	.750	+15	2	
亜細亜大学	●●	○●	●○	○△	○○	10	5	4	1	.556	+3	3	
筑波大学	●●	●△	○●	○●	○○	10	4	5	1	.444	+11	4	
日本体育大学	●○	●●	●△	●○	●○	10	3	6	1	.333	+1	5	
法政大学・II	●●	●●	●●	●●	○●	10	1	9	0	.100	+47	6	

◎2024年6月17日 あきる野市民球場  
 第1試合 開始時刻9:56 終了時刻13:00  
**法政大学II部** 010100110 | 4  
**國學院大学** 00000007x | 7  
 (法) 大内・岡本・白井・立石・前田-山原・白井・山原  
 (國) 法月・上野・放生-小林  
 ☆三塁打 増尾・柏倉 (法政II)  
 ☆二塁打 大滝 (國學院)  
 豊田 (法政II)  
 (戦評) 終盤にビッグイニングを作った國學院大学が勝利を取め、2部昇格を決めた。

最優秀選手賞 鈴木宏太郎 (東海大学)  
 最優秀投手賞 中川 雄偉 (青山学院大学)  
 首位打者 小作 将吾 (日本体育大学)

3部リーグ

◎2024年4月1日 所沢航空記念公園球場  
 第1試合 開始時刻10:00 終了時刻12:10  
**獨協大学** 000000001 | 1  
**城西大学** 000000000 | 0  
 (獨協) 黒川-井上  
 (城西) 林・山木-鈴木  
 ☆三塁打 古幡 (獨協)  
 (戦評) 両先発投手が好投し、8回まで無得点で試合が進んでいった。獨協大学は9回2死3塁で川崎の適時打で得点し、先発の黒川が完封勝利を取めた。

第2試合 開始時刻13:05 終了時刻16:14  
**学習院大学** 000021032 | 8  
**駒澤大学** 23003130x | 12  
 (学習院) 小椋・荒井・金井-伊東  
 (駒澤) 掛川・川畑・小出・伊東-西尾  
 ☆本塁打 西尾2 (駒澤)  
 ☆三塁打 野口・西尾 (駒澤)  
 ☆二塁打 上杉 (学習院)  
 (戦評) 駒澤大学は初回長岡の適時打で先制し、その後も得点を重ねていった。西尾は2本の本塁打を記録した。学習院大学も4番上杉が5安打放つも序盤の失点が響いた。

◎2024年4月8日 獨協大学天野貞祐記念球場  
 第1試合 開始時刻10:04 終了時刻12:26  
**学習院大学** 000200000 | 2  
**獨協大学** 00000102x | 3  
 (学習院) 荒井・小椋-伊東  
 (獨協) 黒川・関根-井上  
 ☆二塁打 伊東 (学習院)  
 酒井・柴田 (獨協)  
 (戦評) 学習院大学は4回、相手のエラーを潰け込み2点を先制する。しかし獨協大学は6回に1点返すと7回には酒井、柴田の連続適時二塁打が飛び出し、逆転勝利を取めた。

第2試合 開始時刻13:16 終了時刻15:27  
**國學院大学** 00103015 | 10  
**城西大学** 000000000 | 0  
 (8回コールド)  
 (國學院) 加納・小林 (優) -小林 (龍)  
 (城西) 林・大熊-鈴木  
 ☆三塁打 大滝 (國學院)  
 ☆二塁打 吉原・高橋 (國學院)  
 (戦評) 國學院大学は3回、2番谷石の犠牲フライで先制した。その後も5回、8回にも複数得点し8回コールド勝利を決めた。対する城西大学は、相手投手陣に1安打に抑えられた。

◎2024年4月12日 駒沢公園硬式野球場  
 第1試合 開始時刻9:30 終了時刻11:43  
**國學院大学** 1001000 | 2  
**駒澤大学** 0000010 | 1  
 (7回コールド)  
 (國學院) 加納・放生-小林  
 (駒澤) 掛川-西尾  
 ☆二塁打 谷石 (國學院)  
 小川・大矢 (駒澤)

(戦評) 7回雨天コールドで國學院大學が僅差で勝利した。駒澤大学は6回の無死満塁のチャンスを生かせなかった。

◎2024年4月17日 駒沢公園硬式野球場

第1試合 開始時刻9:32 終了時刻12:07  
國學院大學 000030130 | 7  
成蹊大学 201000000 | 3

(國學院) 大滝・放生・天池-小林(龍)  
(成蹊) 小林・大重・小林・長尾-田中  
☆二塁打 金子・白石(國學院)  
田中・荒井(成蹊)

(戦評) 成蹊大学は初回5番田中の適時2塁打で2点を先取。しかし國學院大學は5回に満塁のチャンスを活かして同点とし、その後逆転勝利を収めた。

第2試合 開始時刻13:10 終了時刻15:33

駒澤大学 000001001 | 2  
城西大学 000200000 | 2  
(9回引き分け)

(駒澤) 伊東・掛川-田村  
(城西) 大熊-松田  
☆二塁打 大矢・亀井・大久保(駒澤)

(戦評) 試合は投手戦となった。城西大学は4回に1死3塁から3番松田のタイムリーなど2点を先取した。駒澤大学は9回2死3塁から4番大久保の適時2塁打で同点とした。

◎2024年4月19日 駒沢公園硬式野球場

第1試合 開始時刻9:28 終了時刻11:35  
成蹊大学 000000010 | 1  
駒澤大学 00100010x | 2

(成蹊) 小林・長尾-田中  
(駒澤) 掛川-西尾  
☆三塁打 野口(駒澤)

(戦評) この試合は両先発の好投が光り、駒澤大学が僅差で勝利した。

第2試合 開始時刻12:50 終了時刻15:20

國學院大學 102203100 | 9  
学習院大学 000001000 | 1

(國學院) 放生・法月・小林(優)-小林(龍)・長澤  
(学習院) 小椋・金井・永原・荒井-長谷川  
☆三塁打 森田(國學院)  
☆二塁打 森田・白石・谷石(國學院)  
永原・金井(学習院)

(戦評) 國學院大學が序盤から得点を重ね勝利した。

◎2024年4月23日 綾瀬スポーツ公園野球場

第1試合 開始時刻10:33 終了時刻13:03  
駒澤大学 102000500 | 8  
学習院大学 000031101 | 6

(駒澤) 川畑・伊東-西尾  
(学習院) 荒井・上杉・武内-長谷川・伊東  
☆三塁打 伊東(学習院)  
☆二塁打 柏原・伊東・都丸(学習院)

(戦評) 駒澤大学は序盤3回までに3得点したが、学習院大学は5回に同点に追いつくと6回に逆転した。しかし7回に駒澤大学が一挙5得点を挙げ逆転勝利を収めた。

第2試合 開始時刻13:51 終了時刻16:45

國學院大學 00120170 | 20  
獨協大学 0022100 | 5  
(7回コールド)

(國學院) 加納・小林(優)・放生・金井-小林(龍)

(獨協) 黒川・関根・川名・八木-井上  
☆三塁打 小林(龍)・高橋・加隈(國學院)  
小西(獨協)

☆二塁打 森田・神原2・佐々木・小林(龍)(國學院)  
栗原・柴田・八木(獨協)

(戦評) この試合は乱打戦となり、5回まで3-5で獨協大学がリードしていた。しかし6回國學院大學打線が打者2巡する猛攻を魅せコールド勝利を収めた。

◎2024年4月25日 駒沢公園硬式野球場

第1試合 開始時刻9:40 終了時刻12:13  
成蹊大学 202020000 | 6  
学習院大学 07000000x | 7

(成蹊) 長尾・佐々木・小林-田中・土谷  
(学習院) 武内・金井-伊東・長谷川  
☆二塁打 渡根木(成蹊)

(戦評) 成蹊大学は初回先制をした。しかし学習院大学は2回にヒットや四球で満塁のチャンスを作ると3番伊東が走者一掃の適時2塁打を放つなど大量得点しその後逃げ切り勝利した。

第2試合 開始時刻13:17 終了時刻15:59

獨協大学 006101003 | 11  
駒澤大学 040000000 | 4  
(獨協) 黒川-井上

(駒澤) 掛川・川畑・西尾-西尾・田村  
☆二塁打 五味渕・種崎(獨協)  
野口・村上(駒澤)

◎2024年4月28日 成蹊大学グラウンド

第1試合 開始時刻8:48 終了時刻11:15  
成蹊大学 212301100 | 10  
城西大学 000020030 | 5

(成蹊) 小林・長尾-田中  
(城西) 大熊・山崎・林・鈴木・山木-鈴木・三森

☆二塁打 浅海・肥沼・土谷(成蹊)  
藤城・小暮(城西)

(戦評) 成蹊大学は初回から安打を積み重ね大量リードし、城西大学の追い上げを逃げ切り勝利した。

◎2024年5月2日 駒沢公園野球場

第1試合 開始時刻9:52 終了時刻12:25  
駒澤大学 004600106 | 17  
成蹊大学 400040001 | 9

(駒澤) 掛川・川畑・伊東-西尾  
(成蹊) 小林・大重-田中  
☆三塁打 大矢・西尾(駒澤)  
☆二塁打 野口2・西尾・上田(駒澤)  
荒井(成蹊)

(戦評) 成蹊大学は初回に4点を先取する。一方の駒澤大学は3回、4回、9回に打線が繋がり大量得点し勝利した。

第2試合 開始時刻13:17 終了時刻15:09

城西大学 000010000 | 1  
國學院大學 00030320x | 8

(城西) 林・山崎・大熊-三森  
(國學院) 放生・加納・小林(優)-吉原  
☆三塁打 日向寺(城西)

(戦評) 序盤は投手戦となったが4回國學院大學は3点を先取し、その後も追加点を加え3投手の継投で勝利した。

◎2024年5月10日 所沢航空公園野球場

第1試合 開始時刻10:00 終了時刻12:29  
城西大学 001000000 | 1  
獨協大学 03003001x | 7

(城西) 大熊・山崎・林-鈴木  
(獨協) 関根・黒川-奥貫  
☆三塁打 横沢(城西)  
川崎(獨協)  
☆二塁打 八木(獨協)

(戦評) 獨協大学は2回川崎の適時3塁打などで3点先取し、その後も得点を重ね城西大学打線を抑え勝利した。

第2試合 開始時刻13:27 終了時刻15:58

学習院大学 0000024 | 6  
國學院大學 581103x | 18  
(7回コールド)

(学習院) 武内・上杉・金井・伊東-長谷川  
(國學院) 天池・黒羽・法月-依田

☆三塁打 依田(國學院)  
☆二塁打 永原・金井(学習院)  
金子・谷石・森田・加隈・依田(國學院)

(戦評) 國學院大學が初回、2回に大量得点を挙げ学習院大学の追い上げを振り切り7回コールド勝利を収めた。

◎2024年5月14日 駒沢公園硬式野球場

第1試合 開始時刻10:02 終了時刻12:23  
成蹊大学 000002020 | 4  
國學院大學 00001130x | 5

(成蹊) 佐々木・小林-田中  
(國學院) 放生・小林(優)・加納・天池-小林(龍)

☆三塁打 大滝(國學院)  
☆二塁打 肥沼(成蹊)  
谷石・山崎・依田・森田・大滝(國學院)

(戦評) 序盤は息詰まる投手戦となり、國學院大學が成蹊大学に僅差で勝利した。

第2試合 開始時刻13:13 終了時刻15:36

城西大学 102000000 | 3  
駒澤大学 001002001x | 4

(城西) 林-小笠原・山木-三森  
(駒澤) 掛川-伊東-西尾  
☆三塁打 小川(駒澤)

☆二塁打 竹渕(城西)  
(戦評) 城西大学が序盤優位に試合を進めていったが、駒澤大学は6回に9番小川の適時3塁打で追いつき、9回無死満塁の場面で5番大久保の適時打でサヨナラ勝利を収めた。

◎2024年5月17日

第1試合 開始時刻10:03 終了時刻12:08  
駒澤大学 0010000 | 1  
國學院大学 090050x | 14  
(7回コールド)

(駒澤) 掛川・小出・亀井・西尾ー西尾・田村

(國學院) 天池・金井ー小林(龍)

☆三塁打 大矢(駒澤)

谷石(國學院)

☆二塁打 谷石(國學院)

(戦評) 國學院大学は2回に9点をとり大量リードし7回コールド勝利を収めた。

第2試合 開始時刻13:21 終了時刻15:52  
成蹊大学 001100030 | 5  
獨協大学 020002101 | 6

(成蹊) 小林ー田中

(獨協) 黒川・関根ー井上

☆二塁打 肥沼・渡根木(成蹊)

古幡(獨協)

◎2024年5月21日 所沢航空公園野球場

第1試合 開始時刻10:10 終了時刻12:50  
学習院大学 051010113 | 12  
成蹊大学 000000000 | 0

(学習院) 小椋・金井ー伊東・長谷川

(成蹊) 小林・大重・長尾ー田中

☆本塁打 伊東(学習院)

☆三塁打 上杉・武内2(学習院)

☆二塁打 伊東(学習院)

佐々木(成蹊)

(戦評) 学習院大学は2回に一举5得点を挙げその後も得点を重ね大勝した。一方の成蹊大学は投打共に振るわなかった。

第2試合 開始時刻13:47 終了時刻15:55  
駒澤大学 001210000 | 4  
獨協大学 300100000 | 4

(9回引き分け)

(駒澤) 川畑・小出・掛川ー西尾

(獨協) 黒川ー井上

☆本塁打 西尾(駒澤)

☆二塁打 田島(駒澤)

古幡(獨協)

(戦評) 獨協大学は初回に幸先よく先制する。一方の駒澤大学も4回5番の西尾の本塁打で同点に追いつきその後両大学の投手が踏ん張り、引き分けに終わった。

◎2024年5月23日 所沢航空公園野球場

第1試合 開始時刻9:56 終了時刻12:31  
獨協大学 000000000 | 0  
成蹊大学 11030022x | 9

(獨協) 関根・久保田・鈴木(律)ー井上  
(成蹊) 佐々木・大重ー田中

(戦評) 成蹊大学は初回から得点を重ね、先発の佐々木が8回無失点の好投を見せ快勝した。対する獨協大学は投打が噛み合わなかった。

第2試合 開始時刻13:15 終了時刻16:02  
城西大学 800210501 | 17  
学習院大学 001204000 | 7  
(城西) 大熊・山崎・小笠原・林・山木ー三森

(学習院) 伊東ー金井・小椋ー長谷川

☆三塁打 武内(学習院)

☆二塁打 小暮(城西)

上杉(学習院)

(戦評) 城西大学は初回から打者14人の猛攻を見せ、反撃する学習院大学を振り切り勝利した。

◎2024年5月30日 所沢航空公園野球場

第1試合 開始時刻10:00 終了時刻12:40  
学習院大学 210300000 | 6  
城西大学 01000420x | 7

(学習院) 小椋・金井ー武内

(城西) 林ー鈴木

☆三塁打 上杉(学習院)

☆二塁打 金井(学習院)

小暮(城西)

(戦評) 学習院大学は初回から得点を重ね主導権を握るが、城西大学は6回、7回に6得点し、逆転勝利した。

第2試合 開始時刻13:31 終了時刻16:22  
獨協大学 011025101 | 11  
國學院大学 000003400 | 7

(獨協) 黒川・八木ー川崎

(國學院) 谷石・金子・山崎・中村(隼)・金井ー佐々木

☆二塁打 五味淵2・栗原2・八木・

畔上(獨協)

中村(悠)(國學院)

(戦評) 試合は両チーム乱打戦となり、獨協大学が勝利した。

◎2024年6月3日 獨協大学せんげん台グラウンド

第1試合 開始時刻10:36 終了時刻12:38  
城西大学 010200002 | 5  
成蹊大学 000000000 | 0

(城西) 林ー三森

(成蹊) 猪瀬・佐々木ー田中

☆三塁打 今成(城西)

(戦評) 城西大学は先発の林が完全試合を達成し勝利した。

	國學大	獨協大	駒大	学習大	城西大	成蹊大	試合	勝	負	分	勝率	得失点	順位
國學院大学	●●	○●	○○	○○	○○	○○	10	9	1	0	.900		1
獨協大学	●○	●●	○△	○●	○○	○●	10	6	3	1	.667		2
駒澤大学	●●	●△	●●	○○	△○	○○	10	5	3	2	.625		3
学習院大学	●●	●○	●●	●●	●○	○○	10	4	6	0	.400		4
城西大学	●●	●●	△●	○○	●○	●○	10	3	6	1	.333		5
成蹊大学	●●	●○	●●	●●	○●	●○	10	2	8	0	.200		6

#### 4部リーグ

©2024年3月31日 東京都立大学グラウンド

第1試合 開始時刻9:00 終了時刻11:20

東京薬科大学 400034101 | 13

千葉大学 100101000 | 3

(東薬) 西畔・仁科-諫山・松田

(千葉) 中村・福士-高橋

☆三塁打 鈴木・鈴木 (千葉)

☆二塁打 久野・安部・田中 (東薬)

(戦評) 東京薬科大学は相手のエラーもありながら4得点と打線が爆発した。守備も安定しており13対3で千葉大を下した。対して千葉大は打線が続かなかった。

第2試合 開始時刻11:45 終了時刻14:26

東京都立大学 13102006 | 13

立正大学 02000001 | 3

(8回コールド)

(都立) 黒田・大河内-後藤 堤

(立正) 成澤・木村-白倉

☆二塁打 岩本 (立正)

荒井 (都立)

(戦評) 東京都立大は初回から得点を重ね、最終回に一挙6得点した。対する立正大は序盤に得点するも終盤打線が沈黙した。

第3試合 開始時刻15:00 終了時刻16:48

東京農業大学 000200000 | 2

東京農工大学 100000010 | 2

(9回引き分け)

(農業) 川崎-伊欲

(農工) 宿谷-渡邊

☆三塁打 渡邊 (農工)

☆二塁打 渡邊・佐藤 (農工)

(戦評) 東京農工大は4番中村のタイムリーヒットで先制する。東京農大は4回にタイムリエラーで2得点するが、8回に追いつかれ2対2の引き分けとなった。

©2024年4月7日 東京都立大学グラウンド

第1試合 開始時刻9:00 終了時刻11:48

立正大学 013110000 | 6

東京農業大学 20001305x | 11

(立正) 成澤・岩本・木村-白倉

(農業) 川崎・横江・白井-伊欲

☆二塁打 小林・間・和田 (農業)

(戦評) 立正大は5回途中6対2とする。しかし、終盤の5つの四死球を与え8回に5失点。守備に精彩を欠いた。東京農大は15安打11得点で初勝利を飾った。

第2試合 開始時刻12:20 終了時刻14:22

千葉商科大学 021101000 | 5

千葉大学 41001020x | 8

(商科) 奥玉・神園-東條

(千葉) 安藤-大久保

☆本塁打 奥玉 (商科)

☆三塁打 長田 (千葉)

☆二塁打 高橋 (千葉)

(戦評) 千葉大は初回に四点を先制した。対する千葉商科大7番奥玉はライトスタンドへの2ランホームランを放つが打線は千葉大に追いつくことができなかった。

第3試合 開始時刻15:00 終了時刻17:15

東京都立大学 000000110 | 2

東京薬科大学 10121031x | 9

(都立) 利府-後藤

(東薬) 西畔・仁科-諫山

☆二塁打 利府・今井 (都立)

仁科・安部 (東薬)

(戦評) 東京薬科大は3番仁科のタイムリーツーベースヒットで先制する。先発西畔は9回2失点の好投をした。東京都立大は好投手を前に打線が振るわなかった。

©2024年4月14日 千葉大学グラウンド

第1試合 開始時刻9:00 終了時刻11:39

千葉商科大学 000000400 | 4

立正大学 00002043x | 9

(商科) 神園・奥玉・大村・高田-東條

(立正) 成澤-白倉

☆三塁打 高橋利 (立正)

高田 (商科)

☆二塁打 白倉・成澤 (立正)

(戦評) 両チーム4回まで一歩も譲らぬ展開となった。立正大が5回に先制するも商科大が逆転に成功する。その後商科大投手陣が7失点と踏ん張り切れなかった。

第2試合 開始時刻12:15 終了時刻14:20

東京薬科大学 000000000 | 0

東京農工大学 00400101x | 6

(薬科) 西畔-諫山

(農工) 宿谷-渡邊

☆本塁打 佐藤蓮 (農工)

☆三塁打 関根 (農工)

☆二塁打 佐藤蓮 (農工)

(戦評) 農工大2番佐藤蓮の3ランホームランで先制する。佐藤はこの日4打数3安打。薬科大は逆転に試みるも農工大宿谷の前に打線が沈黙した。

第3試合 開始時刻14:57 終了時刻17:10

千葉大学 002300000 | 5

東京農業大学 10250402x | 14

(千葉) 安藤・福士・渡辺-大久保

(農業) 伊藤・横川・横江・白井-篠崎・榎本・伊欲

☆本塁打 鈴木 (千葉)

☆三塁打 間 (農業)

☆二塁打 長田 (千葉)

小林・上田・和田 (農業)

(戦評) 両チーム打ち合いを制したのは農大だった。千葉大は3、4回に連打で得点するも投手陣が踏ん張り切れず、5対14で試合が決まる。

©2024年4月28日 東京都立大学グラウンド

第1試合 開始時刻9:00 終了時刻11:34

立正大学 002010000 | 3

東京農工大学 50123000x | 11

(立正) 成澤・木村-白倉

(農工) 宿谷・清瀬-渡邊

☆三塁打 白倉 (立正)

関根 (農工)

☆二塁打 小林 (立正)

渡邊・佐藤・関根・清瀬 (農工)

(戦評) 農工大は先発宿谷が3回完投。農工大は初回5得点し、中盤にも得点を重ね立正大学を11対3で下した。関根の二本を含むチーム長打五本で圧倒した。

第2試合 開始時刻12:15 終了時刻15:20

東京薬科大学 000000133 | 7

東京農業大学 001120100 | 5

(薬科) 仁科・田中・仁科・田中・仁科-松田

(農業) 川崎・白井・横江・石井-伊欲・篠崎

☆二塁打 小林・後藤 (農大)

安部・仁科 (薬科)

(戦評) 農大は先制し試合を優位に進める。終盤、エラーや長打で薬科大学が逆転勝利した。農大は守備で踏ん張りきれなかった。

第3試合 開始時刻15:38 終了時刻17:15

千葉商科大学 130002000 | 6

東京都立大学 100103002 | 7

(商科) 奥玉・神園-田中

(都立) 黒田・後藤-堤・西田・山崎

☆二塁打 奥玉・田中 (商科)

金子・中島・大河内 (都立)

(戦評) 両チーム点の取り合いとなった。9回には都立大のサヨナラ勝利。商科大奥玉の力投がありながらも初勝利とならなかった。

©2024年5月5日 東京都立大学グラウンド

第1試合 開始時刻9:00 終了時刻11:15

東京都立大学 100000200 | 3

東京農工大学 20103042x | 12

(都立) 後藤・黒田・大河内-山崎・堤

(農工) 宿谷-渡邊

☆本塁打 荒井 (都立)

☆三塁打 金子 (都立)

☆二塁打 金子 (都立)

清瀬・中村 (農工)

(戦評) 都立大は初回荒井のホームランで先制。試合を優位に進めるかと思われたがエラーなどが重なり12対3で農工大が勝利した。

第2試合 開始時刻11:47 終了時刻14:25

千葉大学 110003004 | 9

立正大学 30050040x | 12

(千葉) 渡辺・安藤-坂本

(立正) 成澤・木村・岩本-白倉

☆三塁打 鈴木・高橋 (千葉)

白倉 (立正)

☆二塁打 安藤・福士・成田 (千葉)

島村・小林・成澤 (立正)

(戦評) 両チーム合わせて長打9本と点の取り合いとなった。最終回千葉大が4点を取るも追いつけず12対9で立正大が勝利した。

第3試合 開始時刻15:05 終了時刻17:35

千葉商科大学 200010100 | 4

東京農業大学 000301000 | 4

(9回引き分け)

(商科) 神園-東條

(農業) 横江・伊藤・横山-篠崎

☆三塁打 田中 (商科)

☆二塁打 田中・五定 (商科)

上田 (農業)

(戦評) 商科大は初回に先制し、迎えた4回逆転を許すも着実に点を返した。4対4の引き分けとなった。商科大は初勝利とはならなかった。

◎2024年5月12日 東京都立大学グラウンド  
第1試合 開始時刻9:00 終了時刻11:23  
千葉大学 003000000 | 3  
東京都立大学 110001000 | 3  
(9回引き分け)

(千葉) 安藤・東江一坂本  
(都立) 後藤・黒田一山崎・堤  
☆二塁打 高橋 (千葉)  
和田 (都立)

(戦評) 都立大は初回に先制し2回にも得点するが千葉大が3回に勝ち越す。中盤都立大が追いつきそのまま3対3の引き分けとなった。

第2試合 開始時刻 : 終了時刻 :  
千葉商科大学 00000000 | 0  
東京農工大学 00153001 | 10  
(8回コールド)

(商科) 大村・石川・神園一東條  
(農工) 宿谷一渡邊  
☆二塁打 関根 (農工)

(戦評) 農工大先発宿谷は8回無失点の好投。相手の四死球も絡みながら中盤に得点を重ねる。10対0で商科大を下し農工大の優勝が確定した。

第3試合 開始時刻 : 終了時刻 :  
立正大学 030000010 | 4  
東京薬科大学 02001120x | 6  
(立正) 木村・大谷・成澤一岩本  
(薬科) 西畔一諫山

☆二塁打 久野・仁科・逸見 (薬科)

(戦評) 立正大が先制するもその裏に薬科大が二点を取り返す。中盤に薬科大は得点を重ね6対4で立証台に勝利した。

◎2024年5月19日 東京都立大学グラウンド  
第1試合 開始時刻9:00 終了時刻11:15  
東京都立大学 000232100 | 8  
東京農業大学 000000000 | 0

(都立) 大河内・後藤・黒田一山崎・堤  
(農業) 伊藤・横江・白井一齋藤  
☆三塁打 山崎 (都立)  
☆二塁打 利府・利府・堤 (都立)

(戦評) 都立大学が大量得点で勝利した。農

業先発伊藤は3回まで無失点だったが4回に都立大打線に捕まり降板その後の投手陣も踏ん張りきれなかった。

第2試合 開始時刻12:00 終了時刻14:05  
千葉商科大学 100000000 | 1  
東京薬科大学 10100600x | 8  
(商科) 奥玉・高田一田中  
(薬科) 西畔一逸見  
☆二塁打 松田 (薬科)

(戦評) 商科大は初回に先制するもその裏に追いつかれる。6回に薬科大学の一挙6得点で試合を決めた。薬科大先発西畔は9回1失点の好投をした。

4部・5部入れ替え戦  
◎2024年7月20日 東京理科大学グラウンド  
第1試合 開始時刻9:00 終了時刻11:15  
千葉商科大学 100000000 | 1  
東京理科大学 60000002x | 8

(商科) 村畑・奥玉・嘉数一田中・東条  
(理科) 及川一島筒  
☆二塁打 神園 (商科)  
五味 (理科)

(戦評) 理科大先発及川が灼熱の中完投し、チームを勝利に導いた。一方商科大はなかなか相手投手からチャンスを作ることができなかった。

最優秀選手賞 佐藤 遥希 (東京農工大学)  
最優秀投手賞 宿谷 矯 (東京農工大学)  
首位打者 渡邊 竜都 (東京農工大学)  
関根 瑤 (東京農工大学)

## 5部リーグ

◎2024年4月6日 東京工業大学グラウンド  
第1試合 開始時刻12:45 終了時刻15:05  
東京工業大学 044000020 | 10  
東京電機大学 001130006x | 11

(東工) 高橋・福本一高須  
(電機) 田口・本間・片桐一曾根・田口  
☆本塁打 高橋2・西澤 (東工)  
片桐 (電機)  
☆三塁打 曾根 (電機)  
☆二塁打 鈴木2・高橋 (東工)  
荻野 (電機)

(戦評) 電機大は片桐の満塁ホームランでサヨナラ勝ちを収めた。東工大は序盤の大量リードを守り切れなかった。

第2試合 開始時刻15:35 終了時刻17:30  
上智大学 0000200 | 2  
東京理科大学 600380x | 17  
(7回コールド)

(上智) 中村 (海)・山口一中村 (翔)  
(理科) 及川・吉村一島筒  
☆本塁打 山口 (上智)  
☆二塁打 中村 (海)・山口 (上智)  
杉山・九鬼 (理科)

(戦評) 理科大は序盤からリードを奪って試合を優位に進めた。上智大は相手投手になかなか活路を見いだせなかった。

◎2024年4月7日 昭島球場  
第1試合 開始時刻17:45 終了時刻20:00  
明治薬科大学 0010100 | 2  
一橋大学 022046x | 11  
(7回コールド)

(明薬) 川田・前田・四分一一杉山・四分一・杉山  
(一橋) 高原一熊木  
☆三塁打 松村 (一橋)

(戦評) 一橋大は終盤に得点重ねてコールド勝ちを収めた。一方明薬大はなかなか相手先発の高原を打ち崩せなかった。

◎2024年4月13日 東京工業大学グラウンド  
第1試合 開始時刻12:45 終了時刻15:10  
東京理科大学 050000100 | 6  
一橋大学 100010000 | 2

(理科) 島筒・五味・及川一新井・島筒  
(一橋) 清水・中村・高原一熊木  
☆二塁打 及川・五味・片桐・吉村 (理科)

(戦評) 理科大は2回に安打を重ねて逆転勝ちを収めた。一橋大は先制したが直後に逆転を許し苦しい展開となった。

第2試合 開始時刻15:30 終了時刻17:30  
東京工業大学 000045000 | 9  
上智大学 000000010 | 1

(東工) 福本一鈴木 (め)  
(上智) 山口・中村 (海)一中村 (翔)  
☆三塁打 山口 (上智)  
☆二塁打 小林・鈴木 (め) (東工)

(戦評) 序盤は拮抗した試合だったが東工大が中盤に大量得点をあげて勝利した。上智大はなかなかチャンスを作れなかった。

	農工大	東薬大	都立大	農大	立正大	千葉大	千商大	対	勝	負	分	勝率	順位
東京農工大学	○	○	△	○	○	○	6	5	0	1	1.00	1	
東京薬科大学	●	○	○	○	○	○	6	5	1	0	.833	2	
東京都立大学	●	●	○	○	△	○	6	3	2	1	.600	3	
東京農業大学	△	●	●	○	○	△	6	2	2	2	.500	4	
立正大学	●	●	●	●	○	○	6	2	4	0	.333	5	
千葉大学	●	●	△	●	●	○	6	1	4	1	.200	6	
千葉商科大学	●	●	●	△	●	●	6	0	5	1	.000	7	



◎2024年4月21日 東京理科大学グラウンド  
 第1試合 開始時刻12:50 終了時刻15:10  
**東京工業大学** 030000000 | 3  
**東京理科大学** 00203500x | 10  
 (東工) 福本・高橋-高須  
 (理科) 五味・佐藤・吉村・及川-島筒  
 ☆三塁打 及川(理科)  
 ☆二塁打 高橋(東工)  
 柳原・金子・佐藤・岡野(理科)  
 (戦評) 理科大は中盤の集中打で逆転勝ちをした。東工大は先制するも、3回以降は相手の投手陣を打ち崩せなかった

◎2024年4月28日 東京理科大学グラウンド  
 第1試合 開始時刻9:00 終了時刻10:50  
**明治薬科大学** 1010000 | 2  
**東京理科大学** 013082x | 14  
 (7回コールド)  
 (明薬) 三井・川田・佐藤-川田・四分一・川田  
 (理科) 佐藤・五味-島筒  
 ☆三塁打 大野(理科)  
 ☆二塁打 杉山(明薬)  
 島筒・九鬼・及川(理科)  
 (戦評) 理科大は島筒の逆転打をきっかけにコールド勝ちを収めた。明薬大は二番手、五味をなかなか打ち崩すことができなかった。

第2試合 開始時刻12:00 終了時刻14:20  
**東京工業大学** 130020001 | 7  
**一橋大学** 013020000 | 6  
 (東工) 高橋・高波・高橋-横山・和田  
 (一橋) 高原・中村-熊木  
 ☆二塁打 福島・高橋(東工)  
 河合・中村・安田(一橋)  
 (戦評) 東工大が接戦を制した。9回に相手のエラー絡みで勝ち越し点を挙げた。一橋大は7回以降チャンスをなかなか作ることができなかった。

第3試合 開始時刻15:00 終了時刻16:50  
**東京電機大学** 100121062 | 13  
**上智大学** 100011030 | 6  
 (電機) 野見山・本間・片桐-曾根  
 (上智) 山口・中村(海)-中村(翔)  
 ☆二塁打 金子(電機)  
 小川(上智)  
 (戦評) 電機大が着実に得点を重ね勝利した。上智大は4、5、6回の連続走塁死で相手に流れを渡してしまった。

◎2024年5月5日 東京理科大学グラウンド  
 第1試合 開始時刻12:50 終了時刻15:10  
**東京電機大学** 002501000 | 8  
**東京理科大学** 110000100 | 3  
 (電機) 田口・野見山・片桐-曾根・田口  
 (理科) 佐藤・吉村・及川-島筒  
 ☆三塁打 片桐(理科)  
 ☆二塁打 田口2(電機)  
 九鬼・吉村(理科)  
 (戦評) 電機大が3回、4回に得点を重ねて逆転勝ちを収めた。対して理科大はなかなか相手の投手陣を攻め切ることができなかった。

第2試合 開始時刻15:30 終了時刻17:30  
**東京工業大学** 200000310 | 6  
**明治薬科大学** 121116000 | 12  
 (東工) 福本・高須・高橋-高須・和田  
 (明薬) 前田・川田・佐藤-四分一  
 ☆三塁打 横山(東工)  
 橋場(明薬)  
 ☆二塁打 福本・横山・鈴木(東工)  
 杉山(明薬)  
 (戦評) 明薬大が前田の勝ち越タイムリーで今季初勝利を収めた。一方、東工大は後半粘りを見せたが中盤の大量失点が最後まで響いた。

◎2024年5月12日 東京理科大学グラウンド  
 第1試合 開始時刻13:00 終了時刻15:40  
**東京電機大学** 111212010 | 9  
**一橋大学** 11003131x | 10  
 (電機) 田口・金子・野見山-曾根・田口  
 (一橋) 高原・中村-熊木  
 ☆三塁打 田口(電機)  
 安田(一橋)  
 ☆二塁打 田口・本間・片桐(電機)  
 安田(一橋)  
 (戦評) 一橋大は中盤からコツコツ点を重ねて逆転勝ちをした。一方、電機大は序盤のリードを守備の乱れから守り切れなかった。

第2試合 開始時刻16:10 終了時刻18:00  
**明治薬科大学** 1016202 | 12  
**上智大学** 0011331 | 9  
 (7回日没コールド)  
 (明薬) 三井・佐藤・川田-四分一  
 (上智) 中村(海)-井垣  
 ☆三塁打 小川(上智)  
 ☆二塁打 川田・佐藤・前田・杉山(明薬)  
 中村(海)(上智)  
 (戦評) 明薬大が効率よく得点を重ね勝利を収めた。一方、上智大は中盤粘りを見せたが日没に泣いた。

◎2024年5月19日 東京理科大学グラウンド  
 第1試合 開始時刻12:50 終了時刻15:30  
**明治薬科大学** 000204401 | 11  
**東京電機大学** 000040201 | 7  
 (明薬) 三井・岡田・佐藤-川田  
 (電機) 片桐・野見山・田口-曾根  
 ☆三塁打 川田(明薬)  
 ☆二塁打 岡田(樹)・馬場(明薬)  
 本間・野見山(電機)  
 (戦評) 明薬大は中盤にビックイニングを作

り勝利を収めた。電機大は2番手野見山が誤算だった。

第2試合 開始時刻16:00 終了時刻18:20  
**一橋大学** 110100100 | 4  
**上智大学** 101010001 | 4  
 (9回引き分け)  
 (一橋) 高原・中村-熊木  
 (上智) 山口・中村(海)-中村(翔)  
 ☆三塁打 東儀(上智)  
 ☆二塁打 松村(一橋)  
 岩田(上智)  
 (戦評) 両チーム、投手陣が踏ん張り規定により引き分けに終わった。一橋大は初回に主将松村のホームスチールで先制した。一方上智大は最終回に今泉のスライズで同点に追いついた。

最優秀選手賞 及川 智豊(東京理科大学)  
 最優秀投手賞 五味 大晴(東京理科大学)  
 首位打者 横山 皓(東京工業大学)

	理科大	電機大	明薬大	一橋大	工業大	上智大	試合	勝	負	分	勝率	得失点	順位
東京理科大学	●	○	○	○	○	○	5	4	1	0	.800	-	1
東京電機大学	○	●	●	○	○	○	5	3	2	0	.600	+8	2
明治薬科大学	●	○	●	○	○	○	5	3	2	0	.600	-11	3
一橋大学	●	○	○	●	△	△	5	2	2	1	.500	-	4
東京工業大学	●	●	●	○	●	○	5	2	3	0	.400	-	5
上智大学	●	●	●	△	●	○	5	0	4	1	.000	-	6

# 東都大学 秋季リーグ戦

## 1部リーグ

©2024年9月2日 スリーポンドベースボールパーク上柚木

第2試合 開始時刻13:32 終了時刻15:25

日本大学 001000000 | 1

東洋大学 00000230x | 5

(日大) 竹川・川島・足立ー細田・野村

(東洋) 金子ー吉田

☆二塁打 定直 (東)

(戦評) 日本大学に先制を許した東洋大学であったが、中盤、終盤と東洋大学の集中打で逆転し開幕試合を勝ち取った。

©2024年9月8日 スリーポンドベースボールパーク上柚木

第1試合 開始時刻9:17 終了時刻11:39

帝京大学 000000000 | 0

東洋大学 10004000x | 5

(帝京) 渡辺・鶴野・小石川ー倉田

(東洋) 金子ー吉田

☆二塁打定直 (東洋)

(戦評) 東洋大学が相手のミスで先制し、5回にもタイムリーなどが出て一挙4得点をあげる。投げては金子が108球で完封勝利を収めた。

第2試合 開始時刻12:29 終了時刻15:11

国土館大学 0030200003 | 8

専修大学 1002000200 | 5

(延長10回)

(国土) 白樫・藤原・福地・坂部ー高橋

(専修) 竹村・佐藤・多賀谷ー高橋

☆二塁打 松本・三ッ田 (国土館)

濱田・高橋 (専修)

(戦評) 両校点の取り合いで9回で決着がつかずタイムブレークに進む。国土館大学3番三ッ田のタイムリーなどがあり3得点。裏を抑え国土館大学が勝利した。

©2024年9月9日 スリーポンドベースボールパーク上柚木

第1試合 開始時刻9:45 終了時刻12:42

専修大学 0010002010 | 4

国土館大学 0030010001x | 5

(延長10回)

(専修) 時岡・多賀谷ー高橋

(国土) 田崎・吉野・坂部・福地ー高橋春

☆二塁打 長嶺・宮尾 (専修)

三ッ田・高橋春 (国土館)

(戦評) 両チーム九回まで点の取り合いも、延長タイムブレークで国土館大学が0死満塁を作り藤岡のサヨナラタイムリーで試合を決めた。

第2試合 開始時刻13:30 終了時刻16:17

東洋大学 100000000 | 1

帝京大学 00030000x | 3

(東洋) 海野・中嶋ー吉田

(帝京) 高橋一・小石川・川本・安齋ー倉田・本間

(戦評) 帝京大学は初回に先制されながらも、四回に三連打が飛び出すなど三点を取り逆転。その後両校得点がなく3-1で帝京大学が勝利した。

©2024年9月14日 スリーポンドスタジアム八王子

第1試合 開始時刻9:22 終了時刻11:51

東洋大学 001000000 | 1

専修大学 02010101x | 4

(東洋) 中嶋・海野・飯泉ー吉田

(専修) 多賀谷・竹村ー高橋

☆二塁打 小高 (東洋)

吉田・高橋 (専修)

(戦評) 専修大学先発の多賀谷がリズムの良いピッチングで6回1失点の好投。打線もつながり4得点で東洋大学との初戦を勝利した。

第2試合 開始時刻12:50 終了時刻15:44

日本大学 3100000000 | 4

帝京大学 0000030011x | 5x

(延長10回)

(日本) 足立・赤岩ー細田・野村

(帝京) 宮島・林ー倉田

☆二塁打 松岡 (日本)

牧 (帝京)

(戦評) 9回に帝京大学が追いつき今季3度目のタイブレークへ。表の攻撃を0に抑えると、10回裏に橋本のサヨナラタイムリーで試合を決めた。

第3試合 開始時刻16:32 終了時刻18:56

中央大学 000041001 | 6

国土館大学 000100020 | 3

(中央) 大山・萬谷・木藤・田中駿ー岡部・田中元

(国土) 白樫・金沢・福地ー高橋

☆二塁打 高垣・岡部 (中央)

三ッ田 (国土館)

(戦評) 国土館大学が松本のタイムリーで先制するが、5、6回と反撃をされてしまう。8回に2点を返すも次の回にダメ押しとなるタイムリーを浴び中央大学が初戦をものにした。

©2024年9月15日 スリーポンドスタジアム八王子

第1試合 開始時刻9:22 終了時刻11:51

専修大学 000200000 | 2

東洋大学 01020100x | 4

(専修) 時岡・竹村ー高橋

(東洋) 金子ー吉田

☆三塁打 大久保・林 (東洋)

☆二塁打 福垣 (東洋)

吉田 (専修)

(戦評) 東洋大学が専修先発の時岡、途中登板の竹村から地道に点を取り第二戦をものにした。

第2試合 開始時刻12:50 終了時刻15:44

帝京大学 001102100 | 5

日本大学 00051100x | 7

(帝京) 高橋一・小石川・川本ー倉田

(日本) 竹川・畑・廣田・赤岩ー細田

(戦評) 4回に日本大学の打線が爆発し逆転に成功。その後も追加点を重ね第二戦をものにした。

第3試合 開始時刻16:32 終了時刻18:56

国土館大学 100000020 | 3

中央大学 000010000 | 1

(国土) 田崎・福地ー高橋春

(中央) 三橋・齋藤・木藤ー岡部・川原

(戦評) 国土館は先発田崎が8回まで1失点の好投。打線も相手のミスなどで得点を重ね3-1で勝利した。

©2024年9月16日 スリーポンドスタジアム八王子

第1試合 開始時刻9:18 終了時刻11:16

帝京大学 000000000 | 0

専修大学 000100000 | 1

(帝京) 渡辺ー倉田

(専修) 多賀谷ー高橋

(戦評) 両校投手戦も、専修大学の七番狩野が決勝タイムリーを放ち1-0で専修大学が勝利した。

©2024年9月21日 スリーポンドスタジアム八王子

第1試合 開始時刻9:21 終了時刻11:30

中央大学 002010000 | 3

東洋大学 010000000 | 1

(中央) 大山ー若林

(東洋) 金子・飯泉ー吉田

☆二塁打 大久保 (東洋)

吉井2 (中央)

(戦評) 東洋大学が先制するも、次の回に中央大学が逆転。その後ダメ押し点を取り勝利した。

第2試合 開始時刻12:19 終了時刻14:29

帝京大学 000001000 | 2

国土館大学 10000001x | 1

(帝京) 宮島ー倉田

(国土) 田崎・吉野・福地ー高橋春

☆二塁打 松本・渡辺 (国土館)

飯泉 (帝京)

(戦評) ロースコアの投手戦を国土館大学が勝ち取り勝利した

第3試合 開始時刻15:20 終了時刻17:43

日本大学 000000001 | 1

専修大学 00220500x | 9

(日本) 足立・人羅・廣田・野村ー細田・野村

(専修) 竹村・中澤ー高橋

☆本塁打 高橋 (専修)

☆二塁打 濱田・高橋 (専修)

(戦評) 専修大学は高橋からホームランが出るなど9得点で勝利した。

©2024年9月22日 スリーポンドスタジアム八王子

第1試合 開始時刻9:22 終了時刻11:30

専修大学 000000000 | 0

日本大学 101000000 | 2

(専修) 多賀谷・竹村ー高橋

(日本) 竹川・廣田ー細田

☆二塁打 山口 (日本)

(戦評) 日本大学が初回から専修大学先発多賀谷を攻め先制すると、序盤で二点をもぎ取り完封勝利で第三戦につなげた。

◎2024年9月25日 スリーポンドベースボールパーク上柚木  
 第1試合 開始時刻9:22 終了時刻11:30  
 中央大学 000100000 | 1  
 帝京大学 0010000001x | 2  
 (中央) 田中・三橋・川原・木藤・萬谷ー若林  
 (帝京) 高橋一ー倉田  
 ☆三塁打 橋本恭(帝京)  
 (戦評) 帝京大学が先制するも中央大学が同点に追いつく。その後両校無得点のまま最終回に帝京大学がサヨナラ勝利を収めた。

第2試合 開始時刻 : 終了時刻 :  
 日本大学 000000205 | 7  
 国土館大学 000100000 | 1  
 (日本) 坂部・白樫・福地ー高橋  
 (国土) 足立・廣田ー細田・野村  
 ☆三塁打 松本・高橋春(国土館)  
 ☆二塁打 野田(国土館)  
 (戦評) 日本大学が先制されながらも終盤に逆転に成功。最終回に打線が爆発し大勝した。

◎2024年9月30日 国土館大学多摩キャンパス野球場  
 第1試合 開始時刻12:58 終了時刻15:06  
 国土館大学 001200000 | 3  
 東洋大学 000001000 | 1  
 (国土) 田崎・金澤ー高橋  
 (東洋) 金子・中嶋・北島ー吉田・熊谷  
 ☆二塁打 北郷・西本(国土館)  
 大久保(東洋)  
 (戦評) 国土館大学が先制するとその後も相手の失策も絡み3得点。先発田崎が相手打線を抑え国土館が勝利した。

◎2024年10月7日 スリーポンドベースボールパーク上柚木  
 第1試合 開始時刻9:44 終了時刻11:20  
 中央大学 000000000 | 0  
 日本大学 010000000x | 1  
 (中央) 大山ー岡部  
 (日本) 足立ー細田・野村  
 (戦評) 日本大学は2回に細田のタイムリーで先制する。先発足立が9回112球、4安打無失点の完封勝利を挙げ日本大学が中央大学との初戦をものにした。

第2試合 開始時刻12:10 終了時刻15:16  
 帝京大学 1000002002 | 5  
 東洋大学 0000002103x | 6x  
 (延長10回)  
 (帝京) 宮島・小石川・渡辺・林ー倉田  
 (東洋) 金子・中嶋・豊國ー吉田  
 ☆三塁打 福垣(東洋)  
 ☆二塁打 荒野・大久保(東洋)  
 (戦評) 東洋大学の永井、荒野の連続タイムリーで一点差に迫ると8回に同点に追いつく。タイムブレークの末福垣がサヨナラタイムリーを放ち東洋大学が勝ち点1を手にした。

◎2024年10月11日 スリーポンドベースボールパーク上柚木  
 第1試合 開始時刻9:43 終了時刻11:44  
 東洋大学 000000100 | 1  
 日本大学 00010100x | 2  
 (東洋) 金子・海野・中嶋ー吉田  
 (日本) 赤岩・廣田ー細田・野村  
 ☆二塁打 高村(日本)  
 (戦評) 日本大学が相手のミスの隙に先制を奪うと、6回にも犠牲フライで追加点を取りロースコアゲームをものにした。

第2試合 開始時刻12:27 終了時刻14:17  
 専修大学 000000000 | 0  
 中央大学 00002000x | 2  
 (専修) 多賀谷・竹村ー高橋  
 (中央) 大山ー若林  
 ☆三塁打 吉井(中央)  
 (戦評) 中央大学は相手のミスと吉井のタイムリーで二点を先制する。先発大山が二安打完封で抑え試合をものにした。

◎2024年10月15日 スリーポンドベースボールパーク上柚木  
 第1試合 開始時刻9:42 終了時刻12:30  
 中央大学 1000000001 | 2  
 専修大学 0000001000 | 1  
 (延長10回)  
 (中央) 三橋・木藤・齋藤・大山ー岡部・若林  
 (専修) 竹村ー高橋  
 ☆二塁打 佐竹(中央)  
 (戦評) タイムブレークにもつれ込むも、中央大学の吉井が決勝タイムリーで中央大学が勝利した。

第2試合 開始時刻13:13 終了時刻15:05  
 日本大学 000000000 | 0  
 帝京大学 00000200x | 2  
 (日大) 足立・廣田ー野村  
 (帝京) 宮島ー倉田  
 ☆二塁打 橋本恭(帝京)  
 (戦評) 帝京大学は六回に橋本のタイムリーで先制する。その後は先発宮島が相手打線を0に抑えて勝利した。

◎2024年10月17日 小野路GION bエースボールパーク  
 第1試合 開始時刻10:02 終了時刻12:28  
 東洋大学 000000001 | 1  
 国土館大学 00020001x | 3  
 (東洋) 白樫・小町・福地ー高橋  
 (国土) 豊國・飯泉ー吉田  
 ☆二塁打 三ッ田(国土館大学)  
 (戦評) 国土館大学が試合序盤からリードを奪い勝ち点をもものにした。

第2試合 開始時刻13:19 終了時刻15:19  
 専修大学 000000000 | 0  
 帝京大学 2100002000 | 5  
 (延長10回)  
 (専修) 多賀谷・時岡・佐藤ー高橋  
 (帝京) 高橋一・渡辺・田中ー倉田・本間  
 ☆三塁打 牧(帝京)  
 (戦評) 帝京大学が初回に多賀谷の立ち上がりを攻めると、中押し、ダメ押しを重ね快勝した。

◎2024年10月18日 スリーポンドスタジアム上柚木  
 第1試合 開始時刻9:42 終了時刻12:00  
 中央大学 0000000000 | 0  
 国土館大学 0000000001x | 1x  
 (延長10回)  
 (中央) 大山ー若林  
 (国土) 坂部・田崎ー高橋春  
 (戦評) 国土館大学がタイムブレークを無失点に抑えると、その裏江添のサヨナラタイムリーで試合を決めた。

第2試合 開始時刻12:34 終了時刻15:14  
 日本大学 01001000012 | 5  
 専修大学 00000020010 | 3  
 (延長11回)  
 (日大) 赤岩・廣田ー野村・細田  
 (専修) 竹村・多賀谷ー高橋  
 ☆二塁打 野村・山口(日大)  
 濱田(専修)  
 (戦評) 第二試合もタイムブレークに突入。日本大学が相手のミスにつけ込み勝利した。

◎2024年10月21日 スリーポンドスタジアム上柚木  
 第1試合 開始時刻9:43 終了時刻12:15  
 国土館大学 000201200 | 5  
 日本大学 101000000 | 2  
 (国土) 白樫・金澤・坂部ー高橋春  
 (日大) 足立・廣田・首藤ー野村  
 ☆三塁打 高橋春(国土館)  
 (戦評) 国土館大学は先制されるも同点、逆転、ダメ押しとチャンスで点を取り勝利した。

第2試合 開始時刻12:57 終了時刻15:00  
 帝京大学 0000001 | 1  
 中央大学 004206x | 12  
 (7回コールド)  
 (帝京) 宮島・川本・林ー倉田  
 (中央) 三橋ー岡部  
 ☆本塁打 飯泉(帝京)  
 ☆二塁打 功刀・佐竹・山井(中央)  
 (戦評) 中央大学の打線が爆発し、12得点で快勝した。

◎2024年10月22日 スリーポンドスタジアム上柚木  
 第1試合 開始時刻9:48 終了時刻12:23  
 東洋大学 100000000 | 1  
 中央大学 00111600x | 9  
 (東洋) 豊國・飯泉・浅野・北島・海野ー吉田  
 (中央) 木藤・萬谷・齋藤・佐々木・大山ー岡部  
 ☆二塁打 大久保・定直(東洋)  
 山下・佐竹・高垣(中央)  
 (戦評) 東洋大学が先制するも、中央大学の打線が中盤に爆発し大勝した。

第2試合 開始時刻 : 終了時刻 :  
 国土館大学 030001050 | 9  
 帝京大学 000000000 | 0  
 (国土) 田崎ー高橋春  
 (帝京) 高橋一・渡辺ー倉田  
 ☆三塁打 西本(国土館)  
 ☆二塁打 西本(国土館)  
 (戦評) 国土館大学は一番西本が6打点の活躍。投げては田崎が無失点に抑え大勝した。

◎2024年10月24日 小野路GIONベースボールパーク  
第1試合 開始時刻10:02 終了時刻12:06  
日本大学 000000000 | 0  
中央大学 00020132x | 8

(日本) 赤岩・首藤・畑・竹川・野村・細田  
(中央) 三橋・岡部  
☆二塁打 功刀 (中央)

(戦評) 中央大学は先発三橋が9回2死までノーヒットピッチング。最終回に被安打を浴びるも完封勝利を収めた。

第2試合 開始時刻13:14 終了時刻15:26  
東洋大学 002002000 | 4  
専修大学 110000000 | 2

(東洋) 金子・中嶋・吉田  
(専修) 多賀谷・竹村・高橋  
☆二塁打 大久保2・定直・柳下 (東洋)

(戦評) 東洋大学は先制されるも6回に逆転に成功。先発金子が安定したピッチングで勝利をものにした。

◎2024年10月25日 スリーボンドスタジアム上柚木  
第1試合 開始時刻9:52 終了時刻11:56  
帝京大学 000000000 | 0  
専修大学 00020000x | 2

(帝京) 宮島・田中・倉田  
(専修) 竹村・高橋  
☆二塁打 永瀬 (専修)

(戦評) 専修大学が相手のミスも絡み先制すると、先発竹村が相手打線を無失点に抑え勝利した。

◎2024年10月28日 スリーボンドスタジアム上柚木  
第1試合 開始時刻10:38 終了時刻12:56  
日本大学 000000000 | 0  
東洋大学 30000000x | 3

(日大) 足立・野村  
(東洋) 金子・中嶋・吉田  
☆二塁打 定直・吉田 (東洋)

(戦評) 東洋大学が初回に2死から連打などで一挙三得点。その後投手をつなぎ完封で勝ち点を取った。

第2試合 開始時刻13:06 終了時刻15:35  
中央大学 000001111 | 4  
帝京大学 000000000 | 0

(中央) 大山・佐々木・三橋・若林・岡部  
(帝京) 宮島・高橋一・渡辺・鶴野・倉田・本間  
☆三塁打 高垣 (中央大学)  
☆二塁打 功刀 (中央大学)  
佐々木 (帝京)

(戦評) 中央大学が山口のタイムリーで先制すると、その後も一点ずつ追加点を取り中央大学が勝利した。

◎2024年10月29日 スリーボンドスタジアム上柚木  
第1試合 開始時刻13:27 終了時刻16:02  
日本大学 101101002x | 4  
国土館大学 01011103 | 7

(日大) 赤岩・竹川・廣田・野村  
(国土) 白樫・田崎・坂部・福地・高橋春  
☆二塁打 松岡 (日大)  
藤岡2・松本 (国土館)  
山口 (9回参考)

(戦評) 序盤から両チーム打ち合い国土館リードで9回へ。しかし降雨のため8回までの試合成立となった。

◎2024年10月30日 スリーボンドスタジアム上柚木  
第1試合 開始時刻11:03 終了時刻13:34  
中央大学 110102000 | 5  
日本大学 000000000 | 0

(中央) 木藤・三橋・田中・佐々木・西岡・大山・岡部・若林  
(日大) 人羅・畑・川島・野村  
☆二塁打 佐竹 (中央)

(戦評) 中央大学が序盤からリードを奪い勝利した。

最優秀選手賞 渡邊 嘉人 (国土館大学)  
最優秀投手賞 大山 北斗 (中央大学)  
首位打者 大久保達希 (東洋大学)

## 1部・2部入れ替え戦

◎2024年11月5日 スリーボンドスタジアム上柚木  
第1試合 開始時刻10:40 終了時刻13:06  
國學院大学 000000000 | 0  
専修大学 00040300x | 7

(國學) 放生・澤井・加納・小林  
(専修) 竹村・多賀谷・高橋  
☆二塁打 蔵本 (専修)

(戦評) 庫本が先制タイムリーを放ち流れをつかむと、竹村・多賀谷の完封リレーで勝利を収めた。

◎2024年11月8日 スリーボンドスタジアム上柚木  
第1試合 開始時刻10:40 終了時刻13:06  
専修大学 100000200 | 3  
國學院大学 000000000 | 0

(専修) 竹村・高橋  
(國學) 天池・放生・小泉・小林  
☆二塁打 長谷川 (専修大学)

(戦評) 専修大学が初回に先制すると、7回にダメ押し点を加え勝利した。

## ◎ベストナイン

投手 大山 北斗 (中央大学)  
捕手 高橋 秀昌 (専修大学)  
一塁手 渡邊 嘉人 (国土館大学)  
二塁手 北郷桜之介 (国土館大学)  
三塁手 吉井 愛斗 (中央大学)  
遊撃手 藤岡 良祐 (国土館大学)  
外野手 大久保達希 (東洋大学)  
相野 七音 (中央大学)  
濱田 航輔 (専修大学)  
指名打者 該当者なし

	国土大	中大	東洋大	日大	帝京大	専大	試合	勝	負	勝点	勝率	順位
国土館大学	●	○	○	●	○	○	12	10	2	5	.833	1
中央大学	○	●	○	●	●	○	13	9	4	4	.692	2
東洋大学	●	●	●	○	○	●	13	6	7	3	.462	3
日本大学	○	○	●	●	●	○	15	6	9	1	.400	4
帝京大学	●	○	●	○	○	●	14	5	9	1	.357	5
専修大学	●	●	○	○	○	○	13	4	9	1	.308	6

## 2部リーグ

◎2024年9月5日 さくら運動公園野球場

第1試合 開始時刻10:00 終了時刻12:36

亜細亜大学 030000202 | 7

筑波大学 200000000 | 2

(亜細亜) 嶋田・藤巻一宿谷

(筑波) 橋本・川高・水越一山口

☆三塁打 井関

☆二塁打 小沢

(戦評) 序盤は拮抗した試合を展開していた。しかし終盤に筑波の守備のミスと、亜細亜の猛攻が重なり、亜細亜大が勝利を収めた。

第2試合 開始時刻13:24 終了時刻15:53

東海大学 002000000 | 2

青山学院大学 000000000 | 0

(東海) 三味・原ロー山下

(青学) 中川・石川一小林

☆二塁打 鈴木

(戦評) 両校の好投手の投げ合い。三回に四球と安打が重なり、東海大が試合の拮抗を崩した。8回裏青山学院がチャンスを作るも、東海大の好守備に光、東海大が勝利を収めた。

◎2024年9月6日 あきる野市民球場

第1試合 開始時刻10:00 終了時刻12:56

日本体育大学 000000010 | 1

國學院大学 00000121x | 4

(日体) 佐藤・関田・松浦・大谷一友藤

(國學) 放生・澤井・加納一小林

(戦評) 序盤は拮抗した試合を展開していた。中盤に差し掛かり國學院がリードを作る。日体大も意地を見せるも追いつくことができず、國學院が勝利を収めた。

第2試合 開始時刻13:51 終了時刻16:47

東海大学 201010052 | 15

亜細亜大学 002010000 | 3

(東海) 原ロー山下

(亜細亜) 岡田・嶋田一宿谷

☆本塁打 保科

(戦評) 東海大学の猛攻が終始続き東海大学が勝利を収めた。

◎2024年9月9日 あきる野市民球場

第1試合 開始時刻10:00 終了時刻12:17

青山学院大学 0001000 | 1

日本体育大学 1101521x | 11

(7回コールド)

(青学) 石川・川島・神谷一小林・関向

(日体) 佐藤・斎藤・夏目一友藤

☆二塁打 武田・常世翼・斎藤・小室

(戦評) 日本体育大学が終始リードの中試合が展開されていた。青山学院も4回に相手の四球から反撃を見せるが、日本体育大学の猛攻に耐え切れず、コールドゲームとなった。

第2試合 開始時刻13:05 終了時刻15:43

筑波大学 000020001 | 3

國學院大学 02002001x | 5

(筑波) 山崎・川高一山口

(國學) 放生・澤井・加納・天池一小林

☆三塁打 大滝

☆二塁打 石井・翠田

(戦評) 國學院大学が先制をし、筑波大学が食らいつく展開となる。筑波大学も最終回に満塁のチャンスを作るもモノにできず、國學院大学が勝利を収めた。

◎2024年9月10日 サーティーフォー保土ヶ谷

第1試合 開始時刻10:00 終了時刻12:01

青山学院大学 000002000 | 2

亜細亜大学 000010003x | 4

(青学) 中川・川添一小林

(亜細) 嶋田一宿谷

☆本塁打 小川

☆三塁打 井関

☆二塁打 永田

(戦評) 投手戦が繰り広げられていた。八回裏に亜細亜大のホームランを皮切りに勝利を収めた。

第2試合 開始時刻13:00 終了時刻15:53

東海大学 100000200 | 3

筑波大学 31100020x | 7

(東海) 原口・三味・濱崎一山下

(筑波) 橋本一山口

☆本塁打 渡邊

☆三塁打 大野

☆二塁打 佐藤・橋本

(戦評) 筑波大が序盤から相手のミスを誘い、得点を奪って終始試合の主導権を握り、勝利を収めた。

◎2024年9月13日 あきる野市民球場

第1試合 開始時刻10:00 終了時刻12:51

東海大学 400001000 | 6

日本体育大学 000002201 | 6

(9回引き分け)

(東海) 三味・曾我・原ロー山下

(日体) 関田・夏目一友藤・中家

☆二塁打 中家×2・関・小室

(戦評) 東海大学が初回に先制し、試合を優位に進めていった。日体大が中盤に追い上げ、引き分けとなった。

第2試合 開始時刻13:44 終了時刻16:29

亜細亜大学 201000200 | 5

國學院大学 02301002x | 8

(亜細) 井上・斎藤・岡田一宿谷

(國學) 上野・澤井・放生一小林

☆二塁打 森田・中村

(戦評) 亜細亜大学が先制するも、國學院大学もすぐに追いつき、突き放した。亜細亜大も粘るも、國學院に一歩及ばず、國學院大学が勝利を収めた。

◎2024年9月14日 スリーポンドベースボールパーク上柚木

第1試合 開始時刻9:59 終了時刻12:41

青山学院大学 000010000 | 1

國學院大学 20014003x | 10

(青学) 中川・石川・川添・川島・伊藤・神谷一小林

(國學) 加納・澤井・天池一依田

☆二塁打 高橋

(戦評) 國學院大学の猛攻に青山学院大学が耐え切れず、國學院が快勝した。

第2試合 開始時刻13:38 終了時刻16:26

亜細亜大学 000500100 | 6

日本体育大学 1000100005x | 7

(亜細) 嶋田・井上・斎藤・岡田一宿谷

(日体) 佐藤・大谷・斎藤・夏目一中家

☆三塁打 笠原

(戦評) 亜細亜大学が終始リードする展開であった。しかし最終回に日本体育大学が意地を見せ、サヨナラ勝ちを収めた。

◎2024年9月17日 さくら運動公園野球場

第1試合 開始時刻9:57 終了時刻12:53

筑波大学 101000010 | 3

日本体育大学 001020000 | 3

(9回引き分け)

(筑波) 橋本・山崎一山口

(日体) 大谷・夏目一友藤

☆三塁打 橋本

☆二塁打 武田・常世遥・友藤

(戦評) 筑波大学が先制するも、日本体育大学が追いつき、逆転。筑波も粘りを見せ、引き分けとなった。

第2試合 開始時刻13:50 終了時刻16:40

國學院大学 000006300 | 9

亜細亜大学 000100000 | 1

(國學) 加納・上野・澤井一小林

(亜細) 嶋田・井上・斎藤・小林一宿谷

☆二塁打 大滝・高橋

(戦評) 序盤は接戦になっていた。中盤に國學院大学が大量得点をし、そのまま勝利した。

◎2024年9月18日 スリーポンドベースボールパーク上柚木

第1試合 開始時刻9:59 終了時刻12:57

國學院大学 010004024 | 11

日本体育大学 100000000 | 1

(國學) 放生一小林

(日体) 佐藤・夏目・関田・斎藤一友藤・堀切

☆三塁打 山崎

☆二塁打 中村

(戦評) 初回に日体が得点しリードしたが、2回表に先頭バッターにヒットを打たれたことでミスが増え始め、國學院が勝利を収める結果となった。

◎2024年9月24日 さくら運動公園野球場

第1試合 開始時刻9:56 終了時刻12:20

青山学院大学 000001000 | 1

筑波大学 00101002x | 4

(青学) 中川一小林

(筑波) 橋本・川高・山崎一山口

☆二塁打 川添・長谷山

(戦評) 最終回になるまで試合状況は拮抗していたが、8回に安打や失策などで筑波が2点を得点したため青山の勢いが失われた。そのまま筑波が3点差で勝利を収めた。

第2試合 開始時刻13:17 終了時刻15:46  
亜細亜大学 001001002 | 4  
東海大学 30000700x | 10  
(亜細) 嶋田・斎藤・井上・井関一宿谷・  
太田

(東海) 原口・三味・頼田・濱崎一山下  
☆本塁打 石井  
☆三塁打 保科  
☆二塁打 小川・山下  
(戦評) 最初から東海が試合の主導権を握っていた。7回には東海の猛攻が亜細亜を襲い、試合の結果を確定させた。9回に亜細亜が2点を得点するも東海が勝利を収めた。

◎2024年9月26日 バッティングパレス相石スタジアム平塚  
第1試合 開始時刻9:58 終了時刻12:17  
日本体育大学 000000000 | 0  
亜細亜大学 000000000 | 0  
(9回引き分け)  
(日体) 佐藤・夏目・関田一友藤  
(亜細) 岡田一宿谷  
(戦評) 最初から最後まで試合状況が拮抗していたため、両者ともに得点が入らずそのまま引き分けという結果に終わった。

第2試合 開始時刻 : 終了時刻 :  
筑波大学 100104000 | 6  
東海大学 000000001 | 1  
(筑波) 山崎・橋本一山口  
(東海) 曾我・三味・濱崎一山下  
☆三塁打 石井  
(戦評) 1回の表に筑波が得点してから、試合展開は終始筑波に傾いたままであった。9回に東海が得点するも筑波が勝利を収める結果となった。

◎2024年9月30日 サーティーフォー保土ヶ谷球場  
第1試合 開始時刻10:08 終了時刻12:28  
東海大学 000000000 | 0  
國學院大学 00040000x | 4  
(東海) 三味・原口一山下  
(國學) 放生一小林  
(戦評) 東海、國學院ともに譲らない試合内容であった。4回に4点が國學院に入ったことで國學院が勝利を収める形となった。

第2試合 開始時刻13:18 終了時刻15:24  
筑波大学 000200100 | 3  
青山学院大学 101000002 | 4  
(筑波) 川高・山崎一山口  
(青山) 中川一小林  
☆二塁打 植木  
(戦評) 9回の表までは筑波のほうに流れが傾いていたが、裏の青山の攻撃で全てが一変し、青山が劇的な勝利を収めることとなった。

◎2024年10月2日 バッティングパレス相石スタジアム平塚  
第1試合 開始時刻8:54 終了時刻11:53  
日本体育大学 000021002 | 5  
東海大学 000002031x | 6  
(日体) 佐藤・夏目・関田一友藤  
(東海) 曾我・原口・濱崎一山下  
☆二塁打 鈴木・石井・常世翼

(戦評) 試合は終始乱打戦の様相を呈していたが、最終回付近で東海が真価を発揮し5-6という僅差で勝利を収める結果となった

◎2024年10月7日 府中市市民球場  
第1試合 開始時刻9:54 終了時刻12:22  
亜細亜大学 201000400 | 7  
青山学院大学 100100303x | 8  
(亜細) 岡田・嶋田一宿谷  
(青山) 中川・川島・石川一小林・関向  
☆本塁打 堀町2  
☆二塁打 長谷山・福田・関向  
(戦評) 試合は終始打撃戦の様相を呈していた。9回の裏まで結果が分からなかったが、青山の猛攻により勝敗が決した。

◎2024年10月10日 府中市市民球場  
第1試合 開始時刻9:43 終了時刻12:05  
日本体育大学 000000102 | 3  
青山学院大学 010010010 | 3  
(9回引き分け)  
(日体) 佐藤・夏目・関田一友藤  
(青山) 中川一小林  
☆二塁打 小作・福田・植木  
(戦評) 2、5、8回とコンスタントに点を取り続けた青山に対し、終盤に畳みかけた日体という対照的な両チームの得点劇は、引き分けという結果に終わった。

第2試合 開始時刻12:53 終了時刻15:39  
國學院大学 230010010 | 7  
東海大学 000000000 | 0  
(國學) 放生・天池・小林・澤井・加納一  
小泉  
(東海) 三味・原口・曾我一山下  
☆二塁打 金子・荒井  
(戦評) 序盤から乱打をし得点し続ける國學院に対し、東海は防戦一方になり、そのまま7-0の得点差で國學院が勝利を収めた。

◎2024年10月11日 等々力球場  
第1試合 開始時刻10:07 終了時刻13:04  
國學院大学 000005101 | 7  
青山学院大学 001000000 | 1  
(國學) 天池一小泉  
(青山) 川島・中川・石川一小林  
☆三塁打 大滝・山崎  
☆二塁打 佐々木・谷石  
(戦評) 中盤まで拮抗した試合展開であったが、6回に國學院の流れになってからは、青山に流れが回ってくることなく7-1という得点差で國學院が勝利を収めた。

第2試合 開始時刻13:47 終了時刻16:06  
日本体育大学 000000100 | 1  
筑波大学 100010000 | 2  
(國學) 佐藤・夏目・関田一友藤  
(日体) 山崎・橋本一山口  
☆三塁打 斎藤  
☆二塁打 橋本  
(戦評) 1回から両校とも得点圏にランナーを置く積極的な試合運びとなった。最終回まで接戦を繰り返していたが、結果として筑波

が勝利を収めた。

◎2024年10月15日 バッティングパレス相石スタジアム平塚  
第1試合 開始時刻9:56 終了時刻12:29  
青山学院大学 201010010 | 5  
東海大学 100000000 | 1  
(青山) 中川一小林  
(東海) 濱崎・頼田・曾我一大森  
☆二塁打 渡邊・堀町・石井  
(戦評) 試合は終始青山のペースで進んでいき、8回には東海を突き放す追加点を入れ、青山が勝利を収める結果となった。

第2試合 開始時刻13:29 終了時刻15:33  
筑波大学 100000000 | 1  
亜細亜大学 220000000 | 4  
(筑波) 水越・川高一山口  
(亜細) 嶋田・岡田・井関一宿谷・太田  
☆三塁打 石井  
☆二塁打 森田×2・橋本  
(戦評) 両チーム序盤に得点してからは、得点に絡むプレーは少なくなっていた。試合は序盤に得点を多く重ねた亜細亜大学が勝利を収めた。

◎2024年10月28日 さくら運動公園野球場  
第1試合 開始時刻 : 終了時刻 :  
國學院大学  
筑波大学  
※大会規定に則り試合は筑波の勝利になった。

最優秀選手賞 山崎 文哉 (國學院大学)  
最優秀投手賞 放生 優希 (國學院大学)  
首位打者 橋本 剛石 (筑波大学)

### 3部リーグ

◎2024年9月5日 あきる野市民球場

第1試合 開始時刻10:00 終了時刻12:30

城西大学 000000000 | 0  
学習院大学 00200002x | 4

(城西) 林・小笠原・三森

(学習) 永原・荒井・伊東

(戦評) 学習院大学が序盤と終盤に得点を奪い勝利した。城西大学はチャンスを作る場面もあったが、学習院大学の投手陣の前にあと一本が出なかった。

第2試合 開始時刻13:00 終了時刻15:30

駒澤大学 000300010 | 4  
東京農工大学 100011000 | 3

(駒澤) 掛川・林・西尾

(農工) 宿谷・近藤

☆二塁打 大矢・上田・西尾(駒)

(戦評) 4回に打線が繋がった駒澤大学がそのまま逃げ切り勝利した。東京農工大学は5、6回に反撃をしたがあと一歩届かなかった。

◎2024年9月9日 獨協大学天野貞祐記念球場

第1試合 開始時刻10:00 終了時刻12:30

獨協大学 000030100 | 4  
城西大学 000000201 | 3

(獨協) 黒川・八木・関根・永田

(城西) 林・三森・鈴木

☆三塁打 伊藤(城)

☆二塁打 三森(城)

(戦評) 5回に四球とヒットが絡み3点を得点した獨協大学がそのまま逃げ切り勝利した。城西大学は7、9回に得点し1点差まで追ったがあと一本が出なかった。

第2試合 開始時刻13:10 終了時刻16:07

法政大学Ⅱ部 004000101 | 6  
学習院大学 000002100 | 3

(法政) 岡本・前田・大内・白井

(学習) 金井・中塚・伊東

☆三塁打 恩藤・増尾・大内(法)

☆二塁打 恩藤(法)

(戦評) 3回に長打とエラーを絡めた攻撃で法政大学Ⅱ部が4点を取る。その後は学習院大学がチャンスを作り6、7回に得点を返すも法政大学の継投の前に後一歩届かなかった。

◎2024年9月12日 あきる野市民球場

第1試合 開始時刻10:05 終了時刻12:30

学習院大学 000000001 | 1  
東京農工大学 31001000x | 5

(学習) 荒井・金井・長谷川

(農工) 宿谷・近藤

☆二塁打 関根(農)

都丸(学)

(戦評) 東京農工大学が効率的に得点を重ね勝利した。学習院大学は宿谷の前にチャンスを作る場面もあったが、あと一本が出なかった。

第2試合 開始時刻13:28 終了時刻16:01

獨協大学 001000002 | 3  
駒澤大学 001110000 | 3

(9回引き分け)

(獨協) 黒川・八木・奥貫・岡野

(駒澤) 林・西尾

☆二塁打 大矢・西尾2(駒)

(戦評) 序盤は駒澤大学が得点を重ねリードしていたが獨協大学が9回に連打で追いつき引き分けとなった。両投手の好投が目立つ好ゲームとなった。

◎2024年9月17日 所沢航空公園野球場

第1試合 開始時刻10:00 終了時刻12:50

駒澤大学 000201210 | 6  
学習院大学 000000100 | 1

(駒澤) 掛川・小松原・林・西尾

(学習) 小椋・金井・永原・西田・伊東・中井

☆二塁打 西尾・田村(駒)

(戦評) 中盤に連打と相手のエラーを絡めた得点を重ねた駒澤大学が勝利した。学習院大学は内野手のエラーや貧打が目立ち試合を有利に進める事が出来なかった。

第2試合 開始時刻13:45 終了時刻15:56

法政大学Ⅱ部 1601503 | 16  
城西大学 0000000 | 0

(7回コールド)

(法政) 岡本・立石・白井・宮岡

(城西) 大熊・小笠原・馬淵・山木・三森

☆三塁打 山原・大内(法)

☆二塁打 恩藤・柏倉2(法)

(戦評) 法政大学Ⅱ部が21安打、16得点を記録し勝利した。城西大学は投手陣が踏ん張ることが出来なかった。

◎2024年9月20日 駒澤公園硬式野球場

第1試合 開始時刻9:26 終了時刻11:55

駒澤大学 000010010 | 2  
城西大学 000000100 | 1

(駒澤) 伊東・林・西尾

(城西) 林・馬淵・大熊・三森

☆三塁打 市村(城)

☆二塁打 西尾(駒)

(戦評) 駒澤大学が投手戦を制し勝利した。城西大学は伊東・林の継投の前にチャンスを作る場面もあったが、あと一本が出なかった。

第2試合 開始時刻12:49 終了時刻15:05

法政大学Ⅱ部 100020010 | 4  
東京農工大学 000100000 | 1

(法政) 大内・加藤・立石・前田・白井

(農工) 宿谷・飯田・近藤

☆三塁打 八色(法)

☆二塁打 恩藤・白井(法)

(戦評) 序盤、中盤、終盤に得点を重ねた法政大学Ⅱ部が勝利した。東京農工大学は先発大内に対して7回4安打と抑え込まれた。

◎2024年9月30日 獨協大学天野貞祐記念球場

第1試合 開始時刻10:00 終了時刻12:08

東京農工大学 000000100 | 1  
法政大学Ⅱ部 000300000 | 3

(農工) 宿谷・近藤

(法政) 大内・岡本・柏倉・白井

☆三塁打 磯崎(法)

☆二塁打 山崎・近藤(農)

(戦評) 4回に連打とワイルドピッチを絡め、得点を奪った法政大学Ⅱ部が逃げ切り勝利した。東京農工大学は終盤チャンスを作る場面もあったがあと一本が出なかった。

第2試合 開始時刻13:00 終了時刻15:09

駒澤大学 001001100 | 3  
獨協大学 002000000 | 2

(駒澤) 伊東・林・西尾

(獨協) 黒川・井上・岡野

☆二塁打 大矢・鈴木2(駒)

古幡(獨)

(戦評) 6、7回に得点を重ね、逆転に成功した駒澤大学がそのまま逃げ切り勝利した。獨協大学は後半チャンスを作る場面もあったがあと一本が出なかった。

◎2024年10月2日 駒澤公園硬式野球場

第1試合 開始時刻9:30 終了時刻11:41

法政大学Ⅱ部 100000200 | 3  
駒澤大学 000000000 | 0

(法政) 岡本・白井

(駒澤) 林・西尾

☆三塁打 増尾(法)

☆二塁打 恩藤2(法)

(戦評) 法政大学Ⅱ部の岡本が完封し1回と7回に得点を重ねた法政大学Ⅱ部が勝利した。駒澤大学は岡本の前にチャンスを作る場面もあったが、あと一本が出なかった。

第2試合 開始時刻13:00 終了時刻15:30

獨協大学 001010000 | 2  
学習院大学 20010103x | 7

(獨協) 関根・久保田・黒川・永田

(学習) 小椋・荒井・伊東

☆三塁打 大野(獨)

☆二塁打 伊東・金井(学)

(戦評) 序盤、中盤、終盤に得点を重ねた学習院大学が勝利した。獨協大学は学習院大学の継投の前に4安打と抑え込まれた。

◎2024年10月11日 所沢航空公園野球場

第1試合 開始時刻9:58 終了時刻12:08

城西大学 010000000 | 1  
獨協大学 000000000 | 0

(城西) 林・三森

(獨協) 黒川・井上

☆二塁打 浅村(城)

(戦評) 2回に浅村の2塁打で得点した城西大学が逃げ切り勝利した。両投手が完投する好ゲームとなった。

第2試合 開始時刻13:00 終了時刻15:10  
東京農工大学 002000000 | 2  
学習院大学 000000000 | 0  
(農工) 宿谷-近藤  
(学習) 小椋・荒井-伊東  
(戦評) 3回にエラーと四球を絡めて得点した東京農工大学が勝利した。学習院大学は東京農工大学の宿谷の前に3安打と抑え込まれた。

◎2024年10月15日 所沢航空公園野球場  
第1試合 開始時刻9:58 終了時刻12:36  
法政大学Ⅱ部 000410000 | 5  
獨協大学 004000000 | 4  
(法政) 岡本-白井  
(獨協) 川名・黒川・久保田・大野-井上  
☆三塁打 増尾・八色(法)  
☆二塁打 磯崎(法)  
(戦評) 4回にヒットと四球を絡めて4得点した法政大学Ⅱ部が勝利した。獨協大学は3回に先制するが投手陣が踏ん張ることが出来なかった。

第2試合 開始時刻13:30 終了時刻15:50  
城西大学 200000010 | 3  
東京農工大学 000002000 | 2  
(城西) 林-鈴木  
(農工) 宿谷-近藤  
☆三塁打 小暮(城)  
佐藤遥(農)  
☆二塁打 今成・市川(城)  
(戦評) 初回と8回に得点した城西大学が逃げ切り勝利した。東京農工大学は6回連打で同点にしたが、終盤逆転することはできなかった。

◎2024年10月17日 駒澤公園硬式野球場  
第1試合 開始時刻9:27 終了時刻12:16  
東京農工大学 016000010 | 8  
駒澤大学 240020000 | 8  
(9回引き分け)  
(農工) 飯田・佐藤(湧)・宿谷-近藤  
(駒澤) 掛川・伊東・林-西尾  
☆三塁打 鈴木(駒)  
☆二塁打 中村(農)  
田村・長岡・西尾(駒)  
(戦評) 序盤から点の取り合いとなる試合となった。終盤は宿谷、林による好リリーフにより0点で抑えるシーンもあったが、8回に東京農工大学が1点を返し引き分けとなった。

第2試合 開始時刻13:09 終了時刻15:22  
学習院大学 0400523 | 14  
城西大学 1000010 | 2  
(7回コールド)  
(学習) 小椋・中塚・伊東-伊東・松浦  
(城西) 大熊・竹内・山木・市川・今成-三森・小暮  
☆三塁打 伊藤(城)  
☆二塁打 永原・上野(学)  
小暮(城)  
(戦評) 城西大学が先制点を取ったがその後、打線が大爆発した学習院大学が勝利した。学習院大学は15安打を記録し14得点奪った。

◎2024年10月22日 駒澤公園硬式野球場  
第1試合 開始時刻9:32 終了時刻11:24  
東京農工大学 100000000 | 1  
城西大学 40000000x | 4  
(農工) 宿谷-近藤  
(城西) 林-三森  
☆二塁打 佐藤遥(農)  
小暮(城)  
(戦評) 東都3部のミスターパーフェクト林が9回被安打2四球1に抑える好投で城西大学が勝利した。東京農工大学の宿谷は立ち上がり責められ得点された。

第2試合 開始時刻12:37 終了時刻14:33  
駒澤大学 100000000 | 1  
法政大学Ⅱ部 00000011x | 2  
(駒澤) 林-西尾  
(法政) 大内・岡本-白井  
☆二塁打 山原(法)  
(戦評) 7、8回に連打で逆転した法政大学Ⅱ部が勝利した。駒澤大学は初回に先制点をあげるが、その後は大内・岡本の前に得点を奪うことが出来なかった。

◎2024年10月25日 駒澤公園硬式野球場  
第1試合 開始時刻9:33 終了時刻11:59  
学習院大学 211000000 | 4  
獨協大学 100100000 | 2  
(学習) 小椋・荒井-伊東  
(獨協) 黒川・大野-永田  
☆二塁打 伊東(学)  
八木(獨)  
(戦評) 初回に両チームが得点する展開となり、その後も追加点を獲得した学習院大学が勝利した。獨協大学はチャンスを作る場面もあったがあと一本が出なかった。

第2試合 開始時刻12:50 終了時刻15:11  
城西大学 003020230 | 10  
駒澤大学 010000103 | 5  
(城西) 林・山木-三森  
(駒澤) 掛川・小松原・亀井・西尾・林-西尾・田村・西尾  
☆三塁打 野口・滝澤(駒)  
☆二塁打 小暮(城)  
中川(駒)  
(戦評) 序盤中盤終盤と得点を重ねた城西大学が10得点を取り勝利した。駒澤大学は9回3点を返すが、追いつくことはできなかった。

◎2024年11月1日 朝霞中央公園野球場  
第1試合 開始時刻10:05 終了時刻12:26  
城西大学 000000001 | 1  
法政大学Ⅱ部 01002010x | 4  
(城西) 林・大熊・山木-三森  
(法政) 立石・大内・吉村・加藤・前田・岩橋-白井・山原  
☆二塁打 小暮(城)  
白井2(法)  
(戦評) 序盤中盤終盤に効率的に得点した法政大学Ⅱ部がそのまま逃げ切り勝利した。城西大学は最終回1点を返すも逆転することが出来なかった。

◎2024年11月4日 獨協大学天野貞祐記念球場  
第1試合 開始時刻9:53 終了時刻11:54  
東京農工大学 300000000 | 3  
獨協大学 001100000 | 2  
(農工) 宿谷-近藤  
(獨協) 大野・黒川-井上  
(戦評) 初回に5本の安打を記録し3得点した東京農工大学がそのまま逃げ切り勝利した。獨協大学は3、4回に得点し1点差に迫るが後半得点することが出来なかった。

第2試合 開始時刻12:58 終了時刻15:24  
学習院大学 100000001 | 2  
法政大学Ⅱ部 04120201x | 10  
(学習) 金井・田中(稜)・西田・中塚・荒井-長谷川  
(法政) 加藤・前田・瀬川-山原・宮岡・山原  
(戦評) 16安打10得点を記録した法政大学Ⅱ部が勝利した。学習院大学は投手陣が踏ん張ることが出来ず、敗戦した。

◎2024年11月7日 あきる野市民球場  
第1試合 開始時刻10:05 終了時刻12:40  
学習院大学 113340000 | 12  
駒澤大学 000002200 | 4  
(学習) 小椋・金井-長谷川・伊東  
(獨協) 掛川・滝澤・亀井・林-村上  
☆三塁打 柏原(学)  
☆二塁打 中村・伊東・金井(学)  
林2(駒)  
(戦評) リーグ戦2位をかけた大事な一戦となり、5回まで毎イニング得点した学習院大学が勝利した。駒澤大学は6、7回に得点するも敗戦した。

第2試合 開始時刻13:40 終了時刻15:48  
獨協大学 000011000 | 2  
法政大学Ⅱ部 21200000x | 5  
(獨協) 黒川-井上  
(法政) 岡本・前田・加藤・立石-西尾・田村・西尾  
☆三塁打 磯崎(法)  
☆二塁打 豊田(法)  
(戦評) 序盤に安打とエラーを絡めて5得点を記録した法政大学Ⅱ部がそのまま逃げ切り勝利した。獨協大学はチャンスを作る場面もあったがあと一本が出ず敗戦した。

◎2024年11月11日 獨協大学天野貞祐記念球場  
第1試合 開始時刻13:05 終了時刻15:40  
獨協大学 001000001 | 2  
東京農工大学 00001120x | 4  
(獨協) 黒川・久保田・関根・大野・浅面-一川崎・尾崎  
(農工) 飯田・佐藤湧・中村-近藤  
☆三塁打 関根(農)  
☆二塁打 大野(獨)  
中村・佐藤遥(農)  
(戦評) 3部秋季リーグ戦の最終戦となる試合は東京農工大学が勝利した。最終回、獨協大学は1点を返し2点差とするもあと一本が出なかった。

最優秀選手賞 岡本 健吾(法政大学・Ⅱ)  
最優秀投手賞 岡本 健吾(法政大学・Ⅱ)  
首位打者 今成 新汰(城西大学)



#### 4部リーグ

◎2024年9月6日 東京農業大学グラウンド  
第1試合 開始時刻10:15 終了時刻12:45  
東京農業大学 005010001 | 7  
立正大学 200002010 | 5  
(農大) 横江・横山・白井-齋藤  
(立正) 木村・尾下-遊佐  
☆三塁打 金子(農大)  
☆二塁打 後藤(聡)・上田・金子(農大)  
成澤(立正)  
(戦評) 4本の長打によって激しい点の取り合いを制し、最後は農大が勝利しました。

◎2024年9月7日 東京理科大学野田キャンパス  
第1試合 開始時刻13:03 終了時刻15:20  
千葉大学 001001110 | 4  
成蹊大学 10004102x | 8  
(千葉) 岡本・東江-田中  
(成蹊) 加藤・大重・長尾-坂本  
☆本塁打 藤江(成)  
☆三塁打 高橋・杉本・坂本(千)  
肥沼・田中(成)  
☆二塁打 鈴木(千)  
(戦評) 初回到成蹊大学が先制する。3回到千葉大学が追いつくも、5回到成蹊が勝ち越し。千葉の反撃も及ばず、成蹊大学が勝利を収めた。

◎2024年9月8日 東京都立大学グラウンド  
第1試合 開始時刻10:00 終了時刻12:10  
立正大学 100000110 | 3  
東京都立大学 03010200x | 6  
(立正) 尾下・谷島・高橋(在)-原田  
(都立) 大河内-山崎  
☆三塁打 金子(都)  
☆二塁打 原田(立)  
(戦評) 立正が初回到1点を先制するが、都立は2回到3得点で一気に逆転。その後も都立が効果的に得点を重ね、勝利した。

◎2024年9月9日 東京都立大学南大沢キャンパスグラウンド  
第1試合 開始時刻9:00 終了時刻11:10  
成蹊大学 000000001 | 1  
千葉大学 00002000x | 2  
(成蹊) 小林・長尾-田中  
(千葉) 渡辺・岡本-坂本  
☆二塁打 安藤・長田(千)  
(戦評) 終始両校投手の好投による投手戦となるが、5回到千葉大学が2点を先制。成蹊大学も最終回到1点を取るも、千葉大学が逃げ切り勝利した。

第2試合 開始時刻12:15 終了時刻14:10  
立正大学 0000010 | 1  
東京都立大学 004261x | 13  
(7回コールド)  
(立正) 木村・成澤-原田  
(都立) 黒田-後藤  
☆二塁打 高橋(利)(立)  
(戦評) 都立は3回、ランナーをためると2本のタイムリーで4点を先制。その後も効果的に得点を重ね、7回コールド勝ちを収めた。

◎2024年9月14日 東京理科大学グラウンド  
第1試合 開始時刻10:19 終了時刻13:08  
東京農業大学 011120010 | 6  
東京薬科大学 20051020x | 10  
(農大) 横江・川崎・白井-齋藤  
(東薬) 西畔-諫山  
☆三塁打 仁科(東薬)  
小納・脇坂(農大)  
☆二塁打 金井(東薬)  
(戦評) 前半から点の取り合いになり、最後は東薬が振り切り東薬が勝利しました。

第2試合 開始時刻14:07 終了時刻17:00  
東京理科大学 011100000 | 3  
立正大学 42000303x | 12  
(理科) 阿部・吉村・飯野-杉戸  
(立正) 成澤・遊佐・木村-原田  
☆三塁打 高橋利・原田(立)  
☆二塁打 五味・新井(理)  
成澤・石川(立)  
(戦評) 初回到立正大学が4点先制し、試合を有利に進めた。2回から4回到東京理科大学が1点ずつ返し、点差を縮めたが、立正大学に追加点を許し、立正大学が勝利を収めた。

◎2024年9月15日 スリーバードベースボールパーク上柚木  
第1試合 開始時刻10:00 終了時刻:  
千葉大学 000000000 | 0  
立正大学 00300000x | 3  
(千葉) 岡本・富士・東江-坂本  
(立正) 尾下-白倉  
☆二塁打 島村(立)  
(戦評) 立正大学が投手戦を制した。0-0で迎えた3回裏に立正大学が3点先制し、その後も千葉大学打線を抑え、勝利を収めた。

第2試合 開始時刻: 終了時刻:  
成蹊大学 020110002 | 6  
都立大学 101000300 | 5  
(成蹊) 加藤・大重-田中  
(都立) 大河内・黒田・宮亜武-山崎  
☆三塁打 藤江(成)  
☆二塁打 中嶋2(都)  
(戦評) 序盤から接戦模様となる。4回到成蹊が勝ち越すも、7回到都立が逆転。しかし、最終回到成蹊が逆転に成功。そのままリードを保ち、逃げ切った。

◎2024年9月16日 東京都立大学南大沢キャンパスグラウンド  
第1試合 開始時刻9:03 終了時刻11:34  
東京都立大学 021000300 | 6  
成蹊大学 72001010x | 11  
(都立) 宮亜武・黒田・大河内-西田・後藤  
(成蹊) 猪瀬・長尾-田中  
☆本塁打 佐々木(成)  
☆三塁打 荒井・西田(都)  
☆二塁打 中嶋(都)  
高野(成)  
(戦評) 初回到成蹊が一挙7点を奪う。終盤、都立が粘りを見せるも、得点を重ねた成蹊が勝利した。

第2試合 開始時刻12:20 終了時刻14:26  
東京薬科大学 4000061 | 11  
東京農業大学 0010000 | 1  
(7回コールド)  
(東薬) 仁科-諫山  
(農大) 伊藤・白井・横山・上田-齋藤・伊欲  
☆二塁打 後藤(農大)  
仁科・清野(東薬)  
(戦評) 東薬が先取点を取り農大もチャンスを作るが1本が出ず東薬が追加点を取り7回コールド勝利となりました。

◎2024年9月21日 東京理科大学グラウンド  
第1試合 開始時刻10:06 終了時刻12:00  
千葉大学 000000000 | 0  
東京理科大学 001000009x | 10  
(8回コールド)  
(千葉) 安藤・東江・岡本-坂本  
(東理) 及川-島筒  
☆三塁打 熊谷(東)  
☆二塁打 九鬼・及川(東)  
(戦評) 序盤から投手戦となり両校譲らぬ展開が続く中、東理大が連続長打で先制に成功。その後、最終回到千葉大が投手の乱れから失点を重ね、8回コールドで東理大が勝利を収めた。

第2試合 開始時刻13:18 終了時刻15:28  
立正大学 000000003 | 3  
東京農業大学 000000010 | 1  
(立正) 尾下-白倉  
(農業) 上田-齋藤  
☆本塁打 松本来(立)  
☆三塁打 脇坂(農)  
☆二塁打 成澤(立)  
篠崎(農)  
(戦評) 8回裏に東京農業大学が1点先制するも、9回表に立正大学が3ランホームランですぐさま逆転。立正大学が勝利を収めた。

◎2024年9月23日 東京都立大学グラウンド  
第1試合 開始時刻10:25 終了時刻12:35  
東京都立大学 200000000 | 2  
東京薬科大学 10111200x | 6  
(都立) 西畔-諫山  
(東薬) 黒田・大河内-後藤  
☆二塁打 仁科・安部(東薬)  
(戦評) 東京薬科大学の猛打により、点を重ね逆転し試合を制した。

◎2024年9月28日 東京理科大学野田キャンパスグラウンド  
第1試合 開始時刻10:12 終了時刻:  
成蹊大学 000500000 | 5  
東京理科大学 000000000 | 0  
(成蹊) 加藤・長尾-田中  
(理科) 阿部・島向-杉戸  
☆二塁打 小林(成)  
杉山(理)  
(戦評) 序盤は均衡した試合運びとなったが、成蹊が4回到一挙5得点。その後、両チームスコアに動きはなく、成蹊が逃げ切った。

第2試合 開始時刻13:15 終了時刻15:10  
東京薬科大学 00000010 | 1  
千葉大学 00000011x | 2  
(東薬) 金井・西畔一田中  
(千葉) 岡本・福士一坂本  
☆二塁打 石田(千)  
(戦評) 6回まで膠着した試合展開となるが、7回に千葉大学が先制。その直後に東京薬科大学も1点を取り、同点となるが、8回裏に千葉大学が逆転し勝利した。

◎2024年9月29日 東京都立大学南大沢キャンパスグラウンド  
第1試合 開始時刻9:01 終了時刻11:00  
千葉大学 000000001 | 1  
東京薬科大学 03000100x | 4  
(千葉) 岡本・東江一坂本  
(東薬) 西畔一諫山  
☆三塁打 安藤(千葉)  
大菅(東薬)  
(戦評) 東薬が序盤から先制し、9回に千葉が1点返したが東薬が抑え4-1で試合終了。

第2試合 開始時刻12:15 終了時刻14:36  
東京農業大学 00105045 | 15  
東京都立大学 00201000 | 3  
(8回コールド)  
(農業) 上田・白井・横山一齋藤  
(都立) 大河内・黒田・宮重武・利府一後藤  
☆三塁打 上田  
☆二塁打 小林2・齋藤(農)  
小林(都)  
(戦評) 3回に農業大学が1点を先制したが、その裏に都立大学も2点を返して逆転する。しかし5回に農業大学の打線が繋がり5点を取り大きくリードをすると、その流れを離さずその後も点数を重ね快勝した。

第3試合 開始時刻15:18 終了時刻17:15  
東京理科大学 000000002 | 2  
成蹊大学 10001002x | 4  
(理科) 及川一島筒  
(成蹊) 猪瀬・岡・長尾一寺崎  
(戦評) 初回に成蹊が1点を先制し、その後も追加点を重ねる。最終回に東京理科が反撃するも、一歩及ばず、成蹊が勝利した。

◎2024年9月30日 東京都立大学南大沢キャンパスグラウンド  
第1試合 開始時刻10:00 終了時刻12:50  
東京都立大学 212020010 | 8  
東京農業大学 000120130 | 7  
(都立) 大河内・後藤一山崎・堤・西田  
(農大) 川崎・白井・上田一齋藤  
☆三塁打 間・小林・金子(農)  
☆二塁打 金子(都)  
(戦評) 都立が5点を先行するも農大の猛追もありシーソーゲームに。最後は3年生投手の活躍で振り切った。

◎2024年10月5日 千葉大学西千葉キャンパスグラウンド  
第1試合 開始時刻9:10 終了時刻11:30  
立正大学 000000002 | 2  
成蹊大学 10011111x | 6  
(立正) 木村・大谷・成澤一原田  
(成蹊) 加藤・大重・長尾・小林一田中  
(戦評) 成蹊は初回に先制するとその後も追加点を重ねる。立正も最終回に2点を返すが、成蹊が逃げ切った。

第2試合 開始時刻12:00 終了時刻14:20  
東京都立大学 000024 | 6  
千葉大学 100015 | 7  
(6回コールド)  
(都立) 黒田・後藤・大河内一山崎  
(千葉) 岡本・福士一坂本  
☆本塁打 鈴木(千)  
☆二塁打 和田・荒井(都)  
(戦評) 初回に千葉大学が先制。5回以降両チーム打線が繋がりに打撃戦となるが、6回に千葉大学がホームランを含む5点を取り逆転。その後雨天コールドによる試合終了となった。

第3試合 開始時刻15:09 終了時刻17:27  
東京理科大学 0200102 | 5  
東京薬科大学 4211114x | 23  
(7回コールド)  
(理科大) 阿部・九鬼・新井一杉戸  
(東薬) 金井・中川・小林一諫山  
☆本塁打 久野(東薬)  
☆三塁打 五味(理科大)  
阿部(東薬)  
☆二塁打 島筒(理科大)  
仁科・清野・阿部・久野(東薬)  
(戦評) 東薬が序盤から小技を絡め得点を稼ぎ理科大も反撃を試みるが大量得点には繋がらず東薬が7回コールドで勝利。

◎2024年10月6日 東京都立大学南大沢キャンパスグラウンド  
第1試合 開始時刻9:21 終了時刻11:55  
成蹊大学 02100210 | 6  
立正大学 00002110 | 4  
(規定により8回終了)  
(理科) 尾下一白倉  
(成蹊) 猪瀬・長尾・小林一寺崎・田中  
☆二塁打 石川(立)  
田中(成)  
(戦評) 成蹊が先制するも、立正も反撃をみせ、中盤から点の取り合いとなった。最終的には成蹊が2点リードで逃げ切った。

第2試合 開始時刻12:29 終了時刻15:00  
東京薬科大学 020002000 | 4  
東京理科大学 20002010x | 5  
(東薬) 西畔・仁科一諫山  
(東理) 及川一島筒  
☆二塁打 金子・及川・吉村(東理)  
(戦評) 試合は終始一点を争うシーソーゲームだったが、東理大が7回にクリーンナップの連打で勝ち越しに成功し、その一点を守りきり勝利を収めた。

第3試合 開始時刻15:20 終了時刻17:40  
東京都立大学 00000000 | 0  
千葉大学 0100116x | 9  
(8回コールド)  
(都立) 大河内・黒田一山崎  
(千葉) 安藤一坂本  
☆二塁打 山崎(都)  
鈴木・杉本(千)

(戦評) 2回に千葉大学が先制。5回以降も打線が繋がりに追加点を取る。投手も無失点の好投を見せ、8回日没コールドにより千葉大学が勝利した。

◎2024年10月12日 千葉大学西千葉キャンパスグラウンド  
第1試合 開始時刻10:00 終了時刻12:00  
東京理科大学 000000000 | 0  
千葉大学 04010200x | 7  
(理科) 阿部・島筒一丸鬼  
(千葉) 岡本一坂本  
☆本塁打 安藤(千)  
☆三塁打 吉野(千)  
(戦評) 2回に千葉大学の打線が繋がり、打者1巡で4点を先制。その後中盤、終盤にも得点を挙げた。投げては岡本が9回被安打0で完封し、勝利した。

◎2024年10月13日 東京都立大学南大沢キャンパスグラウンド  
第1試合 開始時刻9:00 終了時刻11:15  
東京理科大学 101000000 | 2  
東京都立大学 01200101x | 5  
(理科) 九鬼・及川一丸鬼・島筒  
(都立) 大河内一後藤  
☆三塁打 荒井(都)  
及川2(理)  
☆二塁打 利府(都)  
(戦評) 理科大が先行する展開も、長打や小技を絡め都立大が逆転。そのまま得点を重ね勝利した。

第2試合 開始時刻12:00 終了時刻14:27  
東京農業大学 000030101 | 5  
成蹊大学 01302104x | 11  
(農大) 上田・白井一齋藤  
(成蹊) 加藤・大重一田中  
☆三塁打 後藤(農)  
☆二塁打 小林(農)  
小林・寺崎(成)  
(戦評) 序盤に成蹊がリードするも、ミスも絡み、農大が得点を奪う。しかし、成蹊が再び突き放し、勝利した。

第3試合 開始時刻14:51 終了時刻17:2  
東京薬科大学 000000000 | 0  
東京農業大学 00200020x | 4  
(東薬) 西畔・仁科一諫山  
(農大) 木村・山崎一高橋  
☆二塁打 仁科・清野(東薬)  
(戦評) 東薬が先取点を取り立正もノーアウト満塁のチャンスを作るが1本が出ず東薬が追加点を取り勝利しました。

©2024年10月14日 東京都立大学南大沢キャンパスグラウンド  
第1試合 開始時刻9:12 終了時刻11:45  
成蹊大学 014300101 | 10  
東京農業大学 000000011 | 2  
(成蹊) 猪瀬・藤江・長尾一寺崎  
(農大) 白井・横山・川崎・吉川一斉藤・伊欲  
☆二塁打 小林・勝野・金田・勝俣(成)  
(戦評) 成蹊が序盤にリードを奪い、そのまま中盤へ。終盤に点を取り合うも、リードを守り、成蹊が勝利した。

©2024年10月19日 東京理科大学野田キャンパスグラウンド  
第1試合 開始時刻9:00 終了時刻11:30  
立正大学 010030000 | 4  
東京理科大学 00300101x | 5  
(立正) 山崎一白倉  
(東理) 五味・吉村・及川一島筒  
☆三塁打 石川(立正)  
☆二塁打 石川・松本(立正)  
新井(東理)  
(戦評) 両チーム点を取り合うシーソーゲームの中、理科大が3番のタイムリーで勝ち越しに成功。そのまま逃げ切り理科大が勝利。

第2試合 開始時刻12:15 終了時刻14:40  
東京農業大学 120010010 | 5  
千葉大学 00002052x | 9  
(農業) 上田・横山・横川・横江一斎藤  
(千葉) 福土・東江・安藤一坂本  
☆三塁打 藤野(農)  
高橋・鈴木(千)  
☆二塁打 上田(農)  
石田(千)  
(戦評) 序盤で東京農業大学に4点を先取されるが、終盤に打線が繋がり7回に打者一巡の一挙5点で逆転。その後も追加点を取り、千葉大学が勝利した。

第3試合 開始時刻15:05 終了時刻17:09  
成蹊大学 0000101 | 2  
東京薬科大学 0503110 | 10  
(7回コールド)  
(成蹊) 加藤・長尾一田中  
(東薬) 仁科一諫山  
☆二塁打 小林・肥沼・佐々木(成蹊)  
安部(東薬)  
(戦評) 点を重ねた東京薬科大学が試合に勝利した。

©2024年10月20日 東京都立大学南大沢キャンパスグラウンド  
第1試合 開始時刻9:05 終了時刻10:40  
立正大学 000000000 | 0  
千葉大学 10000000x | 1  
(立正) 尾下一白倉  
(千葉) 安藤・東江一坂本  
☆二塁打 高橋(千)  
(戦評) 1回に千葉大学が先制。その後は投手陣の無失点リレーにより、この1点を守り切り勝利した。

第2試合 開始時刻11:37 終了時刻14:10  
東京薬科大学 000010301 | 5  
成蹊大学 02022200x | 8  
(東薬) 猪瀬・加藤一寺崎  
(成蹊) 西畔一諫山  
☆二塁打 藤江・肥沼(成)  
(戦評) 成蹊が序盤から点数を重ねていく。東薬も反撃をみせるが一歩及ばず、成蹊が勝利した。

第3試合 開始時刻14:40 終了時刻17:00  
東京理科大学 000040000 | 4  
東京都立大学 00200023x | 7  
(理科) 阿部・吉村・五味一島筒  
(都立) 黒田・宮亜武・大河内一山崎・後藤  
☆二塁打 金子(都)  
(戦評) 都立は3回、内野ゴロと本盗で先制するも理科大に逆転を許してしまう。しかし、7・8回に集中打を重ね逆転勝利を収めた。

©2024年10月26日 千葉大学グラウンド  
第1試合 開始時刻10:10 終了時刻12:30  
東京理科大学 000001320 | 6  
東京農業大学 000201001 | 4  
(東理) 及川一島筒  
(東農) 上田・榎本一斎藤  
☆三塁打 及川(東理)  
間(東農)  
☆二塁打 片桐・九鬼(東理)  
上田・金子(東農)  
(戦評) 農大が先制するも、7回に阿部と及川の連続タイムリーで理科大が逆転。その後九鬼がダメだしのタイムリーを放ち理科大が突き放し勝利した。

©2024年10月27日 東京理科大学グラウンド  
第1試合 開始時刻10:10 終了時刻12:55  
東京都立大学 122101010 | 8  
東京薬科大学 31020100x | 7  
(都立) 黒田・大河内・利府・仲山一堤・山崎・西田  
(薬科) 金井・中川・佐藤・仁科・西畔一松田・諫山  
☆二塁打 小河内・山崎・小林(都)  
清野・諫山(薬)  
(戦評) 最終戦は互いに点を取りあう乱打戦に。8回に都立がタイムリーで逆転し、継投で逃げ切った。

第2試合 開始時刻13:47 終了時刻16:16  
東京理科大学 000010100 | 2  
東京農業大学 10123111x | 10  
(理科) 阿部・吉村・五味・柳原一九鬼  
(農業) 横江・伊藤・大宜味・横川・後藤(聡)一斎藤・榎本  
☆本塁打 和田(農)  
☆二塁打 上田(農)  
五味(理科)  
(戦評) 初回に農業大学が1点を先制しリードする。理科大学も5回、7回と1点を取るも農業大学が3回から8回まで連続で点を取り流れを離さなかった。

最優秀選手賞 小林 夕馬(成蹊大学)  
最優秀投手賞 猪瀬 寛太(成蹊大学)  
首位打者 安部 恵樹(東京薬科大学)

## 5部リーグ

©2024年9月21日 東京工業大学グラウンド  
第1試合 開始時刻 : 終了時刻 :  
東京電機大学 0100509 | 15  
東京工業大学 2001010 | 4  
(7回コールド)  
※東京電機大学の勝利で終わった。スコア以外は不明。

©2024年9月28日 東京工業大学グラウンド  
第1試合 開始時刻 : 終了時刻 :  
一橋大学 52107134 | 32  
東京工業大学 0000100 | 1  
(7回コールド)  
※一橋大学の勝利で終わった。スコア以外は不明。

©2024年10月13日 昭島市民球場  
第1試合 開始時刻17:40 終了時刻21:00  
上智大学 00020004 | 6  
一橋大学 6002300x | 11  
(8回コールド)  
(上智) 中村(海)・山口・丸田一佐藤  
(一橋) 清水・入江・高原一熊木  
☆二塁打 中村(海)・熊木  
(戦評) 一橋大学は初回、フォアボールやエラーでチャンスを作り、6点を先制した。その勢いのままリードを守り、一橋大学が勝利した。

©2024年10月19日 東京工業大学グラウンド  
第1試合 開始時刻 : 終了時刻 :  
東京工業大学 0410020 | 7  
日本獣生命科学大学 0100000 | 1  
(7回コールド)  
※東京工業大学の勝利で終わった。スコア以外は不明。

第2試合 開始時刻 : 終了時刻 :  
日本獣生命科学大学 0200200 | 4  
東京電機大学 2000000 | 2  
(7回コールド)  
※日本獣生命科学大学の勝利で終わった。スコア以外は不明。

©2024年10月20日 東京理科大学グラウンド  
第1試合 開始時刻 : 終了時刻 :  
東京電機大学 000300000 | 3  
上智大学 10003000x | 4  
(東電) 野見山・片桐一星野・田口  
(上智) 丸田一佐藤  
☆三塁打 本間  
(戦評) 東京電機大学は3回、連打により逆転に成功する。しかし5回上智大学は岩田、中村、丸田のタイムリーで逆転し、そのまま上智大学の勝利で終わった。

第2試合 開始時刻 : 終了時刻 :  
明治薬科大学 201020 | 5  
東京電機大学 000122 | 5  
(6回引き分け)  
※引き分けに終わった。スコア以外は不明。

©2024年10月26日 東京工業大学大岡山キャンパスグラウンド  
第1試合 開始時刻13:30 終了時刻16:00  
千葉商科大学 200230011 | 9  
東京工業大学 002000000 | 2  
(千葉) 19・91・2・4-1・21  
(東工) 荒川・原・高波-高須  
(戦評) 点差によらず均衡した試合でした。

第2試合 開始時刻16:00 終了時刻16:00  
日本獣医生命科学大学 0  
千葉商科大学 9  
※日本獣医生命科学大学の人数不足により千葉商科大学の不戦勝

©2024年11月9日 東京工業大学大岡山キャンパスグラウンド  
第1試合 開始時刻13:00 終了時刻15:00  
千葉商科大学 300020010 | 6  
東京電機大学 000302002 | 7  
(千葉) 大村・内田・奥玉-東條  
(東電) 野見山・田口-星野  
☆本塁打 平山(千葉)  
大賀(東電)  
☆二塁打 神菌・平山・吉田(千葉)  
田口(東電)  
(戦評) 均衡した試合でした。

第2試合 開始時刻15:30 終了時刻17:00  
東京電機大学 010000 | 1  
一橋大学 201200 | 5  
(6回コールド)  
(東電) 田口-星野  
(一橋) 清水-熊木  
☆二塁打 大賀(東電)  
熊木・高原(一橋)  
(戦評) 日没コールドでした。

©2024年11月24日 上智大学秦野キャンパス  
第1試合 開始時刻 : 終了時刻 :  
明治薬科大学 10000000 | 1  
千葉商科大学 00001000x | 11x  
(8回コールド)  
(明薬) 石津・木村-川田  
(千葉) 奥玉-田中  
☆本塁打 大山  
☆二塁打 杉山  
(戦評) 7回まで緊迫した場面が続いたが8回千葉商科大学は連打により9点を入れるビックイニングを作り、終わってみれば1対11の試合となった。

第2試合 開始時刻 : 終了時刻 :  
千葉商科大学 00000001 | 1  
上智大学 10000000 | 1  
(8回引き分け)  
(千葉) 内田・奥玉-東條・平山  
(上智) 丸田-佐藤  
☆二塁打 赤澤  
(戦評) 上智大学は初回井垣のタイムリーにより1点を先制した。7回まで先発の丸田が好投を見せたが最終回1点を失い、同点のまま試合は日没コールドとなった。

©2024年12月8日 東京理科大学グラウンド  
第1試合 開始時刻 : 終了時刻 :  
東京工業大学 000003 | 3  
上智大学 122610x | 21  
(6回コールド)

(東工) 高濱・原・新田-尾崎  
(上智) 丸田・山口-佐藤  
☆二塁打 丸田・中村(海)2・井垣・佐藤2  
(戦評) 初回から上智大学の打線が続き21点を獲得、また先発の丸田がまたも好投を見せ、最終回山口がピンチを抱えるもリードを守り上智大学が勝利した。

第2試合 開始時刻 : 終了時刻 :  
東京工業大学 020002 | 4  
明治薬科大学 41480x | 17x  
(6回コールド)  
(東工) 荒川-大石  
(明薬) 木村-四分一  
☆二塁打 深沢2・加藤・前田  
(戦評) 明治薬科大学は初回、連打とフォアボールで4点を先制し、その後も点を重ねた。最終回東京工業大学は2点を返す粘りを見せるも及ばず明治薬科大学が勝利した。

©2024年12月15日 東京理科大学グラウンド  
第1試合 開始時刻 : 終了時刻 :  
明治薬科大学 0000000 | 0  
一橋大学 370000x | 10  
(7回コールド)  
(明薬) 石津・木村-四分一  
(一橋) 清水・鮫島-熊木  
☆三塁打 田原・熊木  
☆二塁打 安田・鮫島・熊木・杉山  
(戦評) 初回から打線が続き、2回の時点で10点という大量リードを得た一橋大学は勢いそのままに7回コールドでゲームを制した。

第2試合 開始時刻 : 終了時刻 :  
上智大学 9  
日本獣医生命科学大学 0  
※上智大学の不戦勝。

第3試合 開始時刻 : 終了時刻 :  
千葉商科大学 9  
日本獣医生命科学大学 0  
※千葉商科大学の不戦勝。

最優秀選手賞 熊木 ナツ(一橋大学)  
最優秀投手賞 清水 雅文(一橋大学)  
首位打者 岩田 健児(上智大学)

## 神奈川リーグ

### 春季リーグ戦

©2024年4月6日 星槎中井スタジアム  
第1試合 開始時刻10:24 終了時刻11:41  
日本大学生物資源科学部 3010100 | 5  
麻布大学 00011001x | 12  
(7回コールド)

(日大) 若旅・小池-柴  
(麻布) 桑本-新鞍  
☆三塁打 松崎(麻)  
☆二塁打 砂見・小池(日)  
桑本(麻)

(戦評) 日本大学生物資源科学部は、初回に先制し試合を優位に進めていたが、5回に一挙10得点の猛攻を見せた麻布大学が7回コールドで勝利を収めた。

第2試合 開始時刻12:21 終了時刻14:11  
横浜国立大学 000000001 | 1  
関東学院大学 000000000 | 0  
(横国) 佐藤-澤田  
(関東) 和田・中原-片山  
☆二塁打 大塚・長野(国)  
(戦評) 投手戦となった試合は、横浜国立大学が9回に取った1点を守り切り勝利した。

第3試合 開始時刻14:53 終了時刻16:49  
横浜市立大学 0000000 | 0  
関東学院大学 3210001x | 7  
(7回コールド)  
(横市) 前田・松永-觸澤  
(関東) 山口・松原-片山・神山  
☆二塁打 湯地・石原(関)  
(戦評) 関東学院大学が着実に点数を重ね、7回コールドで勝利した。

©2024年4月7日 横浜市立大学グラウンド  
第1試合 開始時刻10:10 終了時刻11:37  
日本大学生物資源科学部 00100 | 1  
横浜市立大学 22061x | 11  
(5回コールド)

(日大) 小池・若旅-柴  
(横市) 岸本-觸澤  
☆三塁打 田中(市)

(戦評) 横浜市立大学が4回に一挙6点を取って相手を突き放し、5回コールドで勝利した。

第2試合 開始時刻12:04 終了時刻13:27  
東海大学医学部 00020 | 2  
神奈川大学 11020x | 13  
(5回コールド)

(東海) 佐藤・新福-松本  
(神大) 近野・幸田・高木-越中

(戦評) 神奈川大学が2回に10得点の猛攻で相手を突き放し、5回コールドで勝利した。

第3試合 開始時刻14:35 終了時刻15:48  
麻布大学 0001000 | 1  
関東学院大学 024031x | 10  
(7回コールド)  
(麻布) 藤大・松崎一新鞍  
(関学) 藤井・秋田・鈴木圭一神山・藤渡  
☆本塁打 鈴木幹 (関)  
☆三塁打 松崎 (麻)  
田口・小柳・片山・水野 (関)  
☆二塁打 新鞍・松本 (麻)  
栗田 (関)  
(戦評) 関東学院大学が着実に点数を重ね、7回コールドで勝利した。

◎2024年4月13日 星槎中井スタジアム

第1試合 開始時刻9:15 終了時刻 :  
麻布大学 1000310 | 5  
横浜国立大学 113134x | 13  
(7回コールド)

(麻布) 川野一新鞍  
(横国) 澤井・伊藤一雄鹿  
☆三塁打 雄鹿・伊藤 (国)  
☆二塁打 新鞍・新鞍 (麻)  
宮本・田中 (国)  
(戦評) 横浜国立大学が毎イニング着実に点を積み重ね、7回コールドで勝利した。

第2試合 開始時刻11:33 終了時刻13:25  
横浜国立大学 0100000 | 1  
神奈川大学 002340x | 9  
(7回コールド)

(横市) 觸澤・有野一西塚  
(神大) 及川・表一越中  
☆本塁打 越中 (神)  
☆三塁打 西塚 (市)  
☆二塁打 角崎・角崎・濱田・濱田・越中 (神)  
(戦評) 横浜国立大学が先制したが、神奈川大学が逆転し、7回コールドで勝利した。

第3試合 開始時刻14:10 終了時刻15:31  
東海大学医学部 0000010 | 1  
横浜国立大学 012203x | 8  
(7回コールド)

(東海) 新福一増井  
(横国) 船橋一雄鹿  
☆三塁打 横山 (国)  
☆二塁打 佐藤 (東)  
松村・権守・長野 (国)  
(戦評) 横浜国立大学が着実に得点を積み重ね、7回コールドで勝利した。

◎2024年4月14日 星槎中井スタジアム

第1試合 開始時刻9:15 終了時刻10:44  
麻布大学 00000 | 0  
神奈川大学 10431x | 17  
(5回コールド)

(麻布) 桶田・岡田・松本一加藤  
(神大) 高木・近一田邊  
☆三塁打 小川・野嶋 (神)  
☆二塁打 野嶋 (神)  
(戦評) 神奈川大学が1回いきなり10得点で相手を突き放し、その後も得点を重ね5回コールドで勝利した。

第2試合 開始時刻11:29 終了時刻13:46  
麻布大学 01100 | 2  
日本大学生物資源科学部 3424x | 13  
(5回コールド)

(麻布) 桑本・松崎一新鞍  
(日大) 田川一柴  
☆三塁打 宮崎 (日)  
☆二塁打 松崎 (麻)  
柴・小池・石橋・石橋・田川 (日)  
(戦評) 日本大学生物資源科学部が初回から得点を積み重ね、5回コールドで勝利した。

第3試合 開始時刻13:19 終了時刻14:42  
日本大学生物資源科学部 00000 | 0  
神奈川大学 3360x | 12  
(5回コールド)

(日大) 松本・若旅一石橋  
(神大) 天笠・小林一瀬尾  
☆二塁打 柴 (日)  
大山 (神)  
(戦評) 神奈川大学が初回から得点を積み重ね、突き放し5回コールドで勝利した。

◎2024年4月14日 横浜国立大学グラウンド

第1試合 開始時刻9:18 終了時刻11:23  
横浜国立大学 0110110 | 4  
横浜国立大学 0021000 | 3  
(7回コールド)

(横市) 岸本・有野一觸澤  
(横国) 中山・花井・船橋一大塚・澤田  
☆三塁打 高井 (市)  
☆二塁打 高井 (市)  
(戦評) 接戦となった試合は6回に横浜国立大学が勝ち越し、勝利した。

第2試合 開始時刻12:00 終了時刻14:04  
東海大学医学部 00000040 | 4  
関東学院大学 2101042x | 10  
(8回コールド)

(東海) 佐藤・鈴木一増井  
(関東) 和田・伴・齋藤・鈴木一片山  
☆三塁打 湯地 (関)  
☆二塁打 酒井・佐藤 (東)  
湯地 (関)  
(戦評) 関東学院大学が初回から得点を積み重ね相手を突き放した。東海大学医学部は7回に4点を取って追い詰めたが関東学院大学が逃げ切った。

第3試合 開始時刻14:38 終了時刻16:35  
関東学院大学 003200000 | 5  
横浜国立大学 000000010 | 1

(関学) 中原一片山  
(横国) 佐藤一澤田  
(戦評) 関東学院大学が序盤に取った得点をしっかりと守り切り、勝利した。

◎2024年4月21日 横浜国立大学グラウンド

第1試合 開始時刻9:07 終了時刻 :  
横浜国立大学 000030040 | 7  
防衛大学校 000000100 | 1

(横市) 岸本・有野一觸澤  
(防大) 伊藤・山本一清水  
☆三塁打 大久保 (横市)  
☆二塁打 觸澤・田中 (横市)  
尾崎・清水 (防大)

(戦評) 安打が得点に結びついた横浜国立大学が制した。

第2試合 開始時刻11:48 終了時刻13:44  
日本大学生物資源科学部 1200000 | 3  
横浜国立大学 106120x | 10  
(7回コールド)

(生物) 田川・石橋一柴  
(横国) 花井一澤田  
☆三塁打 砂見 (生物)  
権守・伊藤 (横国)  
☆二塁打 宮崎・小池 (生物)  
大谷・権守・松村 (横国)  
(戦評) 乱打戦を横浜国立大学が制した。

第3試合 開始時刻14:10 終了時刻16:26  
日本大学生物資源科学部 0001200 | 3  
防衛大学校 230500x | 10  
(7回コールド)

(生物) 若旅・小池一柴  
(防大) 山本・青柴一清水  
☆三塁打 澤田・村井・尾崎 (防大)  
☆二塁打 柴 (生物)  
(戦評) 長打の多く出た防衛大学校が勝利した。

◎2024年4月21日 星槎中井スタジアム

第1試合 開始時刻9:19 終了時刻10:39  
東海大学医学部 32322 | 12  
麻布大学 10000 | 1  
(5回コールド)

(東海) 新福・松本一吉野  
(麻布) 桑本一新鞍  
☆三塁打 吉野・酒井 (東海)  
☆二塁打 田中・岡田・久保田 (東海)  
川野 (麻布)  
(戦評) 東海大学医学部が計13安打で勝利した。

第2試合 開始時刻11:31 終了時刻13:43  
関東学院大学 00000020 | 3  
神奈川大学 00240000 | 6  
(8回コールド)

(関学) 中原・和田一片山  
(神大) 近野一越中  
☆二塁打 印部 (関学)  
越中 (神大)  
(戦評) 安打を得点に繋げられた神奈川大学が勝利した。

第3試合 開始時刻14:27 終了時刻15:51  
関東学院大学 230100 | 15  
麻布大学 00000 | 0  
(5回コールド)

(関学) 山口・中川・山本・三浦一神山・藤渡  
(麻布) 川野・新鞍一加藤  
☆本塁打 市野・岡部 (関学)  
(戦評) 相手の四死球により得点できた関東学院大学が勝利した。

◎2024年4月28日 横浜国立大学グラウンド  
第1試合 開始時刻9:15 終了時刻 :  
神奈川大学 003000020 | 5  
横浜国立大学 000010000 | 1  
(神大) 須田・表・及川一越中  
(横市) 松永・前田一觸澤  
☆三塁打 田中 (横市)  
(戦評) 安打の多くでた神奈川大学が勝利した。

第2試合 開始時刻11:55 終了時刻 :  
麻布大学 0001010 | 2  
防衛大学校 140005x | 10  
(7回コールド)  
(麻布) 桑本一加藤  
(防大) 伊藤・青柴一清水  
☆三塁打 松本 (麻布)  
☆二塁打 澤田・尾崎 (防大)  
松崎 (麻布)  
(戦評) 安打の多くでた防衛大学校が勝利した。

第3試合 開始時刻14:35 終了時刻 :  
防衛大学校 000004010 | 5  
横浜国立大学 210200000 | 5  
(9回引き分け)  
(防大) 山本一清水  
(横市) 觸澤一西塚  
☆三塁打 長田 (防大)  
(戦評) 中盤逆転に成功した防衛大学校が制した。

◎2024年4月28日 横浜国立大学グラウンド  
第1試合 開始時刻9:15 終了時刻 :  
日本大学生物資源科学部 0010000 | 1  
関東学院大学 0020010 | 12  
(6回コールド)  
(生物) 小池・宮崎一柴  
(関学) 藤井・石井・秋田一片山  
☆三塁打 早瀬 (関学)  
☆二塁打 柴・市川 (生物)  
原口・印部 (関学)  
(戦評) 安打の多くでた関東学院大学が勝利した。

◎2024年4月30日 横浜スタジアム  
第1試合 開始時刻9:00 終了時刻 :  
横浜国立大学 101134 | 19  
麻布大学 00010 | 1  
(5回コールド)  
(横市) 有野・松永・前田一觸澤  
(麻布) 桑本・新鞍・松本・松崎一加藤・新鞍  
☆本塁打 田中 (横市)  
☆三塁打 西塚 (横市)  
☆二塁打 西塚・高井・觸澤 (横市)  
(戦評) 乱打戦を横浜国立大学が制した。

第2試合 開始時刻11:45 終了時刻 :  
横浜国立大学 000024000 | 6  
横浜国立大学 010001000 | 2  
(横国) 佐藤一澤田  
(横市) 岸本、有野一觸澤  
☆三塁打 大塚 (横国)  
西塚 (横市)  
(戦評) 安打を得点に繋げられた横浜国立大学が勝利した。

第3試合 開始時刻14:30 終了時刻 :  
防衛大学校 002100000 | 3  
横浜国立大学 200100000 | 3  
(9回引き分け)  
(防大) 伊藤・山本一清水  
(横国) 船橋・佐藤一雄鹿・澤田  
☆二塁打 松村 (防大)  
(戦評) 接戦となり同点の引き分けで終わった。

◎2024年5月3日 俣野公園・横浜薬大スタジアム  
第1試合 開始時刻9:15 終了時刻 :  
防衛大学校 00000 | 0  
神奈川大学 9732x | 21  
(5回コールド)  
(防大) 塩崎・佐藤・伊藤一清水  
(神大) 高木・近一越中・田邊・瀬尾  
☆二塁打 澤田・前田・新藤 (神)  
(戦評) 初回に9得点の猛攻をした神奈川大学がその後のインニングも得点を重ねながら防衛大学校の打線を3安打に抑え5回コールドで試合を終えた。

第2試合 開始時刻11:55 終了時刻 :  
東海大学医学部 0802400 | 14  
防衛大学校 3030430x | 13  
(7回コールド)  
(東海) 佐藤・鈴木一吉野  
(防大) 青柴・伊藤一清水  
☆本塁打 藤野 (東)  
☆二塁打 久保田2・吉野・佐藤・松本 (東)  
松本・尾崎2・戸梶・長田 (防)  
(戦評) 両校合計29安打27得点の乱打戦となったこのゲームは2回表に東海大学医学部が一挙8得点を挙げ試合を優位に進めた。防衛大学校は終盤に一点差まで追い上げるもあと一歩及ばなかった。

第3試合 開始時刻14:35 終了時刻 :  
東海大学医学部 33000100 | 7  
日本大学生物資源科学部 00133000 | 7  
(8回引き分け)  
(東海) 新福・松本・塩原・藤野一吉野・松本  
(日大) 若旅・山崎・竹内一柴  
☆三塁打 山崎 (日)  
☆二塁打 藤田 (東)  
(戦評) 2回までに6点のリードを得ていた東海大学医学部だが、中盤の日本大学生物資源科学部の猛攻で逆転を許した。6回表一打同点の場面で、代打の岡田がレフトヘタタイムリーツーベースヒットを放った。その後は両校得点を上げることができず引き分けとなった。

◎2024年5月4日 サーティーフォー保土ヶ谷球場  
第1試合 開始時刻9:15 終了時刻 :  
横浜国立大学 0105007 | 13  
防衛大学校 0000100 | 1  
(7回コールド)  
(横国) 佐藤一澤田  
(防大) 山本颯一清水  
☆三塁打 横山 (国)  
☆二塁打 伊藤・松村 (国)

(戦評) 4回に5得点のビックイニングを作った横浜国立大学が試合を優位に進め、7回には防衛大学校の失策も絡みさらに7得点を挙げ、横浜国立大学が7回コールドで勝利した。

第2試合 開始時刻11:55 終了時刻 :  
横浜国立大学 1045002 | 12  
日本大学生物資源科学部 1000006 | 7  
(7回コールド)  
(横市) 有馬・松永一西塚  
(日大) 小池一柴  
☆二塁打 前田 (市)  
(戦評) 試合中盤にビックイニングを作った横浜国立大学が大差のまま試合を終えるかに思われたが、7回から登板した松永が日本大学生物資源科学部打線に捕まり5点差まで追い上げられる。なおも満塁の場面だったが、最後のバッターをセカンドフライに打ち取り横浜国立大学が勝ち切った。

第3試合 開始時刻14:35 終了時刻 :  
横浜国立大学 00000 | 0  
神奈川大学 7301x | 11  
(5回コールド)  
(横国) 大塚・伊藤一雄鹿  
(神大) 近野・及川一越中・田邊  
(戦評) 初回から大量得点でリードをした神奈川大学は、近野、及川の2投手で横浜国立大学打線を無安打に抑え5回コールドで神奈川大学が勝利を収めた。

◎2024年5月4日 星槎中井スタジアム  
第1試合 開始時刻10:00 終了時刻 :  
関東学院大学 002000000 | 2  
東海大学医学部 000010000 | 1  
(関学) 山口・和田一片山  
(東海) 藤田・鈴木一吉野  
(戦評) 関東学院大学は3回に2点を奪いリードするも、東海大学医学部に5回に1点差まで詰め寄られる。しかし、その後は堅い守備で逃げ切り関東学院大学が勝利を収めた。

第2試合 開始時刻13:00 終了時刻 :  
麻布大学 0004100 | 5  
東海大学医学部 0041142x | 12  
(7回コールド)  
(麻布) 藤大一新鞍  
(東海) 新福一増井  
☆二塁打 新鞍 (麻)  
(戦評) 5回まで両校譲らぬ点の取り合いだったが、東海大学医学部が6回に4得点を挙げ突き放し、7回にも2得点し7回コールドで東海大学医学部が勝利した。

◎2024年5月6日 横須賀スタジアム  
第1試合 開始時刻10:00 終了時刻 :  
防衛大学校 21000 | 3  
東海大学医学部 20047x | 13  
(5回コールド)  
(防大) 伊藤一清水  
(東海) 新福・鈴木一吉野  
☆二塁打 佐藤 (東)  
(戦評) 初回から点の取り合いとなった両校

だが、4回5回と東海大学医学部打線が防衛  
大学先発の伊藤を捉え、大量得点を重ね5  
回コールドで勝利した。

第2試合 開始時刻13:00 終了時刻 :  
防衛大学校 00100001 | 2  
関東学院大学 10032102x | 9  
(8回コールド)

(防大) 山本颯・青柴一清水  
(関学) 中原・松原・石井一片山・神山・  
藤渡  
☆二塁打 清水・松本(防)  
大井・美登・小柳(関)  
(戦評) 関東学院大学は初回に先制点を奪う  
と、その後のインニングも着実に得点を重ねた。  
守備では3投手によるリレーで防衛大学校打  
線を2点に抑え8回コールドで勝利した。

◎2024年5月11日 星槎中井スタジアム  
第1試合 開始時刻10:00 終了時刻 :  
横浜国立大学 52082 | 17  
日本大学生物資源科学部 01100 | 2  
(5回コールド)

(横国) 澤井・花井一雄鹿・澤田  
(日大) 若旅・竹内・山崎一柴  
☆二塁打 松村(国)  
柴(日)  
(戦評) 横浜国立大学は先頭の権守が相手の  
エラーで出塁すると初回にいきなり5得点を  
挙げた。そしてその勢いのままその後のイン  
ニングでも得点を重ねると、15点差をつけ横浜  
国立大学が5回コールドで勝利した。

◎2024年5月12日 横浜市立大学グラウンド  
第1試合 開始時刻9:15 終了時刻 :  
防衛大学校 40634 | 17  
麻布大学 00000 | 0  
(5回コールド)

(防大) 伊藤・塩崎一清水  
(市大) 藤大一桑本  
☆本塁打 尾崎・青柴(防)  
☆三塁打 松本(防)  
☆二塁打 澤田(防)  
(戦評) 防衛大学校は初回、1アウト2、3  
塁から尾崎が3ランを打ち先制する。その後  
は相手失策もあり、17得点を挙げて5回コ  
ールドで試合を制した。

第2試合 開始時刻11:25 終了時刻13:05  
関東学院大学 02506 | 13  
横浜市立大学 10000 | 1  
(5回コールド)

(関学) 山口・鈴木・石井一片山・神山  
(市大) 岸本・前田・有野一觸澤  
☆二塁打 早瀬・神山・熊谷(関)  
(戦評) 関東学院大学は1点を追う2回表、  
相手失策も絡み勝ち越しに成功する。その後  
も早瀬の適時二塁打や印部の犠飛などで効果  
的に得点を重ね、5回コールドで試合を制し  
た。

第3試合 開始時刻13:35 終了時刻15:15  
神奈川大学 52132 | 13  
防衛大学校 11000 | 2

(5回コールド)  
(神大) 須田・天笠・高木一越中  
(防大) 山本・伊藤一清水  
☆三塁打 山口(神)  
青柴(防)  
☆二塁打 澤田・越中・中島(神)  
(戦評) 神奈川大学は初回、澤田、高星の適  
時打などで先制に成功する。その後も得点を  
重ね、4回には山口が適時三塁打を放って防  
衛大学校を突き放した。

◎2024年5月15日 横浜スタジアム  
第1試合 開始時刻9:20 終了時刻11:24  
神奈川大学 000000000 | 0  
関東学院大学 00200000x | 2

(神大) 近野一越中  
(関学) 和田・中原一片山  
(戦評) 関東学院大学が投手戦を制した。関  
東学院大学は3回、美登の犠飛などで2点先  
制に成功し、これが決勝点となった。投げて  
は、和田と中原の継投で神奈川大学打線を封  
じた。

第2試合 開始時刻12:24 終了時刻14:16  
関東学院大学 000001000 | 1  
防衛大学校 00000130x | 4

(関学) 鈴木・松原・藤井・石井・山口一  
神山・藤渡  
(防大) 伊藤・山本一清水  
☆二塁打 美登(関)  
松本(防)  
(戦評) 防衛大学校は1点を追う6回、2ア  
ウト3塁から松本の適時二塁打で同点に追い  
つく。7回には上野と澤田に適時打が飛び出  
し、試合を決めた。

第3試合 開始時刻14:48 終了時刻17:00  
神奈川大学 00421304 | 14  
日本大学生物資源科学部 01020010 | 4  
(8回コールド)

(神大) 天笠・及川・小林・表一田邊・瀬尾  
(日大) 山崎・宮崎・若旅一柳川  
☆本塁打 角川(神)  
☆二塁打 稲葉(神)  
久保田・石橋2(日)  
(戦評) 神奈川大学は1点を追う3回、小島、  
大山、柏木の三者連続適時打で逆転に成功す  
る。8回には角川がランニングホームランを  
放つなど、10安打14得点の猛攻で快勝した。

◎2024年5月18日 横浜市立大学グラウンド  
第1試合 開始時刻 : 終了時刻 :  
麻布大学 00201 | 3  
横浜市立大学 1437x | 15  
(5回コールド)

(麻布) 川野一加藤  
(市大) 松永・有野・岸本一觸澤  
☆二塁打 川野(麻)  
(戦評) 横浜市立大学が序盤から試合を優位  
に進めた。8-2で迎えた4回には平松や前

田の適時打などで7得点を挙げ、一気にコー  
ルドゲームへと持ち込んだ。

◎2024年5月18日 中井中央公園野球場  
第1試合 開始時刻9:30 終了時刻11:37  
横浜国立大学 000010400 | 5  
東海大学医学部 000000002 | 2

(国大) 佐藤一澤田  
(東海) 藤田・佐藤一吉野  
(戦評) 横浜国立大学は0-0で迎えた5回、  
藤田の適時打で先制する。7回には横山の適  
時打などで4点を加え、9回の東海大学医学  
部の攻撃も振り切った。

第2試合 開始時刻12:19 終了時刻13:31  
関東学院大学 23240 | 11  
日本大学生物資源科学部 00000 | 0  
(5回コールド)

(関学) 山口・山本・松原一片山  
(日大) 鎌滝・小池一柴  
☆二塁打 湯地・大井・飯田(関)  
(戦評) 関東学院大学は初回、美登の適時打  
と大井の犠飛で2点を先制する。4回まで毎  
回得点、計10安打11得点と、相手先発・鎌滝  
を完全に捉えて5回コールドで試合を制した。

第3試合 開始時刻14:01 終了時刻 :  
日本大学生物資源科学部 0000030 | 3  
東海大学医学部 000605x | 11  
(7回コールド)

(日大) 松本・小池・若旅一柴  
(東海) 新福・田中・松本(隆)一吉野  
☆二塁打 小林(日)  
(戦評) 東海大学医学部は0-0で迎えた4  
回、相手失策も絡んで一挙6点を先制する。  
6回には3点差まで迫られるも直後に5点を  
追加し、日本大学生物資源科学部を突き放し  
た。

◎2024年5月19日 横浜国立大学グラウンド  
第1試合 開始時刻9:57 終了時刻1220  
神奈川大学 210000013 | 7  
横浜国立大学 000000000 | 0

(神大) 及川・須田・近野一越中  
(国大) 船橋・花井・長野一澤田  
☆二塁打 越中・濱田・大山(神)  
(戦評) 神奈川大学は序盤から試合の主導権  
を握り、2回には澤田がスクイズを決めるな  
ど勝負強さが光った。投げては3投手の完封  
リレー。見事リーグ7連覇を決めた。

◎2024年5月25日 中井中央公園野球場  
第1試合 開始時刻9:15 終了時刻10:45  
横浜市立大学 01000 | 1  
東海大学医学部 1605x | 12  
(5回コールド)

(市大) 岸本・有野一觸澤  
(東海) 藤野・佐藤一吉野  
☆三塁打 藤野・佐藤(東)  
☆二塁打 松本(拓)(東)  
(戦評) 東海大学医学部は同点の2回、久保  
田、松本(拓)の犠飛や相手失策も絡み一挙  
に6点を奪う。4回には佐藤に適時三塁打が

飛び出すなど打撃の強さを発揮し、12得点で  
圧勝した。

第2試合 開始時刻11:30 終了時刻13:00

横浜国立大学 31695 | 24  
麻布大学 01000 | 1

(5回コールド)

(国大) 佐藤・花井一澤田・雄鹿

(麻布) 桑本・川野・岡田・松崎・桶田一  
川野・桑本

☆二塁打 長野(横)  
松崎(麻)

(戦評) 横浜国立大学は4-1で迎えた3回、  
濱口、長野の適時打と相手失策などで6点を  
追加する。その後も4回、5回と大量得点に  
成功し、計24得点で大勝した。

第3試合 開始時刻 : 終了時刻 :

神奈川大学 120136 | 13  
麻布大学 000000 | 0

(6回コールド)

(神大) 近・廣澤・太田・阿部一瀬尾・田邊

(麻布) 桑本・新鞍・松本・松崎・桑本一  
川野

☆三塁打 田中・佐藤(瞭)・平本(神)  
☆二塁打 新藤・田中(神)

川野(麻)

(戦評) 神奈川大学が序盤から試合を優位に  
進めた。5本の長打はすべて適時打となり、  
効率よく得点して麻布大学を圧倒した。

## 神奈川リーグ

### 秋季リーグ戦

©2024年9月5日 サーティーフォー保土ヶ谷球場

第1試合 開始時刻9:52 終了時刻12:22

防衛大学校 002000002 | 4  
横浜国立大学 000006000 | 6

(防大) 山本・伊藤・塩崎一清水

(横国) 佐藤一太塚

☆二塁打 松本・尾崎(防)  
大谷(国)

(戦評) 防衛大学校が先制したが、中盤に横  
浜国立大学が一挙6点を取って逆転し、その  
まま勝利した。

©2024年9月11日 サーティーフォー保土ヶ谷球場

第1試合 開始時刻9:42 終了時刻12:20

横浜国立大学 000000200 | 2  
神奈川大学 000001002x | 3

(横国) 花井・佐藤一澤田・雄鹿

(神大) 及川・近野・廣澤一瀬尾

(戦評) 相手のミスを突いた神奈川大学が逆  
転サヨナラ勝利を収めた。

©2024年9月14日 横浜市立大学グラウンド

第1試合 開始時刻9:18 終了時刻11:35

横浜市立大学 00020300 | 5  
関東学院大学 01000011 | 3

(8回コールド)

(横市) 岸本・有野・觸澤一石川

(関学) 山口・中原・渡邊一片山

(戦評) 関東学院大学が先制をしたが、横浜  
市立大学が逆転し追い上げを振り切り勝利し  
た。

©2024年9月14日 星槎中井スタジアム

第2試合 開始時刻12:23 終了時刻14:51

防衛大学校 1112321 | 11  
東海大学医学部 0002002 | 4

(7回コールド)

(防大) 伊藤・山本・塩崎一長田

(東海) 新福・廣瀬・塩原一桐敷

☆本塁打 青柴(防)

☆三塁打 鈴木(東)

☆二塁打 松本・二宮(防)

酒井(東)

(戦評) 防衛大学校が毎回得点の猛攻を見せ  
勝利した。

©2024年9月16日 俣野公園・横浜薬大スタジアム

第2試合 開始時刻12:04 終了時刻14:00

防衛大学校 0000100 | 1  
関東学院大学 630000x | 9

(7回コールド)

(防大) 山本・伊藤一原・清水

(関学) 山口・伴一片山・藤渡

☆三塁打 清水(防)

☆二塁打 水野(関)

(戦評) 初回に関東学院大学が一気に相手を  
突き放し、そのまま7回コールドで勝利した。

©2024年9月19日 横浜スタジアム

第1試合 開始時刻9:17 終了時刻11:51

横浜国立大学 10000030 | 4  
東海大学医学部 10000000 | 1

(8回コールド)

(横国) 船橋・佐藤一澤田・太塚

(東海) 伊藤・鈴木・新福・松本・廣瀬一  
吉野

☆二塁打 安西(国)

(戦評) 緊迫した投手戦となった試合は、7  
回に横浜国立大学が突き放し勝利した。

第2試合 開始時刻12:22 終了時刻14:23

横浜市立大学 000001000 | 1  
神奈川大学 300200000 | 5

(横市) 觸澤・有野一石川

(神大) 及川・高木一瀬尾

☆二塁打 高井(市)

(戦評) 神奈川大学が順調に得点を重ね、勝  
利した。

©2024年9月21日 横須賀スタジアム

第1試合 開始時刻9:12 終了時刻11:28

防衛大学校 1030200 | 6  
神奈川大学 431012x | 11

(7回コールド)

(防大) 青柴・戸梶・塩崎・上野一清水

(神大) 柴山・天笠・近野一瀬尾

☆二塁打 大山・山口(神)

(戦評) 点の取り合いとなった試合は中盤に  
も得点を重ねた神奈川大学が勝利した。

第2試合 開始時刻12:07 終了時刻14:6

横浜国立大学 0010010 | 2  
関東学院大学 0011052 | 9

(7回コールド)

(横国) 花井・佐藤一澤田・太塚

(関学) 中原・渡邊一片山・藤渡

☆三塁打 高橋(関)

☆二塁打 松村(国)

阿部(関)

(戦評) 序盤、中盤と1点を争う試合展開となっ  
ていたが、6回に一挙5点を取って突き放し  
た関東学院大学が7回コールドで勝利した。

©2024年9月22日 横浜市立大学グラウンド

第1試合 開始時刻9:10 終了時刻11:34

神奈川大学 300321000 | 9  
東海大学医学部 121000000 | 4

(神大) 須田・高木・及川一瀬尾・田邊

(東医) 藤田・佐藤一桐敷

☆三塁打 山口(神)

☆二塁打 鈴木(神)

松本(東)

(戦評) 両校先発投手の立ち上がり不安定  
で得点を取り合うも、4回表に逆転をし継投  
に入った神奈川大学が4回以降無失点で抑え  
勝利した。



第2試合 開始時刻12:04 終了時刻14:52  
防衛大学校 000020000 | 2  
横浜国立大学 00023000x | 5  
(防大) 伊藤・戸梶・塩崎・山本-清水  
(市大) 岸本・有野-石川  
☆二塁打 村井(防)  
広瀬(市)  
(戦評) 同点で迎えた5回裏の横浜国立大学は、先頭打者から二者連続四球でチャンスを作ると3番今野が投ゴロで打ち取られるも投手の悪送球の間に二者生還し勝ち越しそのまま勝利した。

◎2024年9月28日 星槎中井スタジアム  
第1試合 開始時刻10:23 終了時刻12:58  
東海大学医学部 00010020 | 3  
横浜国立大学 30001000x | 4  
(8回コールド)  
(東医) 藤田・新福-吉野  
(市大) 觸澤・有野-石川  
☆三塁打 原田・高井(市)  
☆二塁打 藤田(東)、  
(戦評) 初回到3点先制した横浜国立大学は5回到1点を追加し、7回表に東海大学医学部に1点差まで詰められるも粘り勝った。

◎2024年9月29日 星槎中井スタジアム  
第1試合 開始時刻9:30 終了時刻11:12  
東海大学医学部 00000000 | 0  
関東学院大学 00000043x | 7  
(8回コールド)  
(東医) 佐藤-吉野  
(関学) 山口・渡邊-片山・藤渡  
☆二塁打 阿部・藤渡(関)  
(戦評) 関東学院大学は出塁するも得点をすることができない回が続いていたが、7回ようやく打線が繋がりがり4得点、8回には3得点をあげ8回コールドで勝利した。

第2試合 開始時刻12:06 終了時刻14:58  
横浜国立大学 002020020 | 6  
横浜国立大学 200010000 | 3  
(市大) 岸本-石川  
(国大) 佐藤-澤田  
☆三塁打 高井(市)  
☆二塁打 山本(市)  
(戦評) 横浜国立大学は先発の岸本が立ち上がり打ち込まれ2点を失うも、打線が着実に得点を重ね横浜国立大学に勝利した。

◎2024年10月2日 横須賀スタジアム  
第1試合 開始時刻9:57 終了時刻11:53  
関東学院大学 000200040 | 6  
神奈川大学 000001000 | 1  
(関学) 山口・渡邊-片山  
(神大) 及川・廣澤・須田-瀬尾  
☆二塁打 原口(関)  
大山(神)  
(戦評) 4回到2点先制し8回にも連打で4得点を奪いリードした関東学院大学は投手陣が神奈川大学打線を1失点に抑え勝利を取めた。

◎2024年10月5日 星槎中井スタジアム  
第1試合 開始時刻9:23 終了時刻11:53  
関東学院大学 010000002 | 3  
横浜国立大学 000100000 | 1  
(関学) 中原・渡邊-片山・藤渡  
(国大) 佐藤-大塚  
(戦評) 同点で迎えた9回表の関東学院大学は連打でチャンスを作ると内野ゴロの間に決勝点を挙げ勝利した。

第2試合 開始時刻12:25 終了時刻15:00  
東海大学医学部 111002200 | 7  
防衛大学校 000100300 | 4  
(東医) 藤田・新福・廣瀬-吉野  
(防大) 伊藤・山本-清水  
☆三塁打 松本(東)  
☆二塁打 檜(東)  
(戦評) 東海大学医学部が初回から着々と得点を重ね、一度もリードを許すことなく防衛大学校に勝利した。

◎2024年10月12日 星槎中井スタジアム  
第1試合 開始時刻9:29 終了時刻11:57  
関東学院大学 013020000 | 6  
横浜国立大学 000001030 | 4  
(関学) 山口・松原・伴・中原-片山・藤渡  
(市大) 岸本・有野・觸澤-石川  
☆二塁打 栗田2・原口2・片山(関)  
(戦評) 関東学院大学は、序盤に四死球と安打が絡み大幅リードに成功すると、そのまま逃げ切り勝利した。横浜国立大学はチャンスを作るもなかなか得点できず、終盤ようやく打線につながったが逆転はできなかった。

第2試合 開始時刻12:40 終了時刻15:5  
神奈川大学 211000100 | 5  
横浜国立大学 000000000 | 0  
(神大) 及川・太田・廣澤・高木-瀬尾・田邊  
(国大) 花井・船橋-澤田  
☆二塁打 鈴木(神)  
(戦評) 神奈川大学は初回、四球で出塁したのち適時打や犠飛を放つなど、チャンスを活かして得点を重ね、勝利した。横浜国立大学は投打ともに流れを作ることができず、無得点に終わった。

◎2024年10月13日 星槎中井スタジアム  
第1試合 開始時刻11:28 終了時刻13:57  
神奈川大学 1270104 | 15  
防衛大学校 1200100 | 4  
(7回コールド)  
(神大) 柴山・須田・近-田邊  
(防大) 戸梶・塩崎・青柴-原・清水  
☆三塁打 小島・澤田・田中脩(神)  
松本(防)  
☆二塁打 大山(神)  
(戦評) 神奈川大学は序盤から打線が繋がりがり猛攻し、大量得点で勝利した。防衛大学校は相手に先制を許すもすぐに点を返すなど健闘したが、勢いを抑えることができず敗戦した。

◎2024年10月14日 俣野公園・横浜薬大スタジアム  
第1試合 開始時刻9:30 終了時刻11:40  
神奈川大学 000200000 | 2  
関東学院大学 011000001x | 3x  
(神大) 及川・近野-瀬尾  
(関学) 山口・渡邊-片山  
☆二塁打 瀬尾・塩原(神)  
原口(関)  
(戦評) それぞれ前半に得点をするも両者譲らない展開となり、同点のまま最終回へ突入。関東学院大学が安打からチャンスを作りサヨナラ勝ちをおさめた。

第2試合 開始時刻12:28 終了時刻14:38  
横浜国立大学 0050104 | 10  
防衛大学校 0000000 | 0  
(7回コールド)  
(市大) 觸澤-石川  
(防大) 伊藤・山本颯・青柴-清水  
☆二塁打 原田(市)  
(戦評) 横浜国立大学は安打と四球や相手の失策から大量得点をし、そのままコールド勝ちをおさめた。防衛大学校はなかなか出塁できず、1安打無得点に終わった。

◎2024年10月19日 横浜国立大学グラウンド  
第1試合 開始時刻13:13 終了時刻15:43  
横浜国立大学 30001102 | 7  
横浜国立大学 00000002 | 2  
(8回コールド)  
(国大) 佐藤-大塚・澤田  
(市大) 岸本・有野・觸澤-石川  
☆二塁打 藤田・伊藤(国)  
西塚(市)  
(戦評) 横浜国立大学は安打や四球で出塁し着実に得点を重ね、そのままリードを保ち勝利した。横浜国立大学は投打ともにかみ合わず敗戦した。

◎2024年10月26日 横浜国立大学グラウンド  
第1試合 開始時刻8:40 終了時刻11:12  
神奈川大学 101021009 | 14  
横浜国立大学 000000000 | 0  
(神大) 廣澤・近・近野・高木・及川-瀬尾・田邊  
(市大) 岸本・有野・觸澤・松永-石川  
☆三塁打 小島・吉岡(神)  
☆二塁打 山口・塩原・柏木・笠井(神)  
(戦評) 神奈川大学は序盤から猛攻し、最終回には10安打9得点をあげ快勝した。横浜国立大学は出塁することができず1安打無得点に終わった。

第2試合 開始時刻11:45 終了時刻13:27  
横浜国立大学 101422 | 10  
防衛大学校 000000 | 0  
(6回コールド)  
(国大) 佐藤-澤田  
(防大) 山本颯・塩崎・戸梶-原  
☆三塁打 松村(神)  
☆二塁打 松村(神)  
(戦評) 横浜国立大学は初回からチャンスを作ると、打線が繋がりがり得点を重ね勝利した。

防衛大学校は安打1本の出塁のみで、守備も精彩を欠いた。

第3試合 開始時刻14:01 終了時刻16:28  
関東学院大学 000010410 | 6  
東海大学医学部 000000000 | 0  
(関学) 中原・渡辺一片山・藤渡  
(東医) 藤田・新福一吉野  
☆三塁打 美登(関)  
☆二塁打 金城(関)  
松本拓(東)  
(戦評) 両者無得点のまま後半戦を迎えるも、関東学院大学は安打と四球が絡み得点し、リードをキープしたまま勝利した。東海大学医学部はチャンスを活かせず無得点に終わった。

◎2024年10月27日 横浜国立大学グラウンド  
第1試合 開始時刻9:20 終了時刻11:50  
関東学院大学 100100016 | 9  
防衛大学校 001000000 | 1  
(関東) 山口・渡辺一片山  
(防大) 伊藤・戸梶・山本・青柴一清水  
☆二塁打 栗田(関)  
松本(防)  
(戦評) 防衛大学校は3回、1番松本の二塁打で松原が還り同点とする。その後8回まで3-1と接戦で試合が進むが、関東学院大学が9回に一举6得点を挙げて試合を決めた。なお、この試合をもって関東学院大学は1部リーグ優勝が決定した。

第2試合 開始時刻12:42 終了時刻14:53  
横浜国立大学 200010000 | 3  
東海大学医学部 000000000 | 0  
(市大) 有野・岸本・觸澤一石川  
(東海) 佐藤・新福一吉野・藤田  
☆三塁打 西塚・高井(市)  
☆二塁打 佐藤(東)  
(戦評) 横浜国立大学は初回、5番廣瀬の適時打などで2点を先制する。投げては3投手の継投で東海大学医学部打線を2安打に抑え、リーグ戦最終戦を勝利で締めた。

2部  
◎2024年9月9日 横須賀スタジアム  
第1試合 開始時刻9:21 終了時刻11:40  
麻布大学 10104060x | 12  
日本大学生物資源科学部 1116001 | 10  
(8回コールド)  
(麻布) 川野一青木  
(日大) 高田・竹内・山崎一柳川  
☆二塁打 青木・松本・川野(麻)  
宮崎・小池・久保田(日)  
(戦評) 麻布大学が2部リーグ戦初戦を制した。両チームにビッグイニングが出るなど点の取り合いとなったが、7回に松本、新鞍の適時打などで逆転し、そのままリードを守りきった。

◎2024年9月19日 横浜スタジアム  
第3試合 開始時刻15:3 終了時刻 :  
麻布大学 0000310 | 4  
日本大学生物資源科学部 0070301x | 11  
(7回コールド)  
(麻布) 東川・姜・松本・松崎一青木・川野  
(日大) 山崎・宮崎・田川一柴  
☆三塁打 佐藤(日)  
☆二塁打 川野・松本(麻)  
(戦評) 日本大学生物資源科学部は0-0の3回、四球や失策も絡み7点を先制する。麻布大学の追い上げもあったがリードは許さず、7回コールドゲームで快勝した。

◎2024年10月13日 星槎中井スタジアム  
第3試合 開始時刻14:33 終了時刻16:13  
日本大学生物資源科学部 40643 | 17  
麻布大学 02300 | 5  
(5回コールド)  
(日大) 山崎・高田一柴  
(麻布) 桑本・松本・新鞍一青木  
☆三塁打 佐藤(日)  
川野(麻)  
☆二塁打 柴・山口・田川2・佐藤(日)  
三神(麻)  
(戦評) 日本大学生物資源科学部が序盤から試合を優位に進めた。終わってみれば16安打17得点を挙げて麻布大学を突き放した。なお、この試合をもって日本大学生物資源科学部は2部リーグ優勝を決め、入替戦への進出が決定した。

入れ替え戦  
◎2024年11月4日 防衛大学校グラウンド  
第1試合 開始時刻9:17 終了時刻11:48  
日本大学生物資源科学部 2030300 | 8  
防衛大学校 0121031 | 8  
(7回引き分け)  
(日大) 高田・小池一柴  
(防大) 戸梶・塩崎・山本一清水  
☆二塁打 山口・柴・久保田(日)  
村井(防)  
(戦評) 日本大学生物資源科学部が3回までに5得点を挙げるも、4回に防衛大学校が1点差まで追い上げる。その後も両者譲らない攻防で引き分けとした。

第2試合 開始時刻12:25 終了時刻14:4  
東海大学医学部 40015 | 10  
日本大学生物資源科学部 00000 | 0  
(5回コールド)  
(東海) 佐藤一藤田・吉野  
(日大) 小池・山崎・竹内一山口・柳川  
(戦評) 東海大学医学部は初回、3番松本の適時打や相手失策が絡む間に4点を先制し、その後は相手投手の制球も乱れ計10得点を挙げる。投げては先発佐藤が2安打完封。1部残留に望みをつないだ。

第3試合 開始時刻14:33 終了時刻16:54  
東海大学医学部 10200002 | 5  
防衛大学校 001000000 | 1  
(東海) 藤田一吉野  
(防大) 伊藤一清水  
☆二塁打 松本2(東)  
(戦評) 東海大学医学部は1-0とリードして迎えた3回、6番田中の適時打で2点を追加する。その裏、防衛大学校も1点を返すが、9回に松本が適時二塁打を放ち試合を決めた。なお、この試合をもって東海大学医学部の1部リーグ残留が決定した。

# 北関東 春季リーグ戦

## 西地区

©2024年3月27日 前橋市民球場

第1試合 開始時刻13:10 終了時刻14:52

群馬大学荒牧 000000 | 0

高崎健康福祉大学 220042x | 10

(6回コールド)

(群荒) 田中・小坂橋一藤巻

(健大) 橋本一高橋

☆本塁打 星野(健)

☆三塁打 庭野(健)

☆二塁打 小坂橋・鈴木(荒)

大竹・庭野・樽見・大竹(健)

(戦評) 高崎健康福祉大学が圧勝した。

©2024年4月6日 城南球場

第1試合 開始時刻8:47 終了時刻11:10

高崎健康福祉大学 031200160 | 13

高崎経済大学 01100300x | 5

(健大) 橋本・加藤・山浦一高橋

(高経) 安藤・熊崎・永井一東

☆本塁打 齋藤(健)

☆二塁打 樽見・高橋・河野・齋藤(健)

油井(経)

第2試合 開始時刻11:43 終了時刻13:52

群馬大学 1100000 | 2

防衛医科大学校 2213001x | 9

(7回コールド)

(群大) 中村・井田一佐藤

(防衛) 奥山・土岐一七種

☆二塁打 四宮・長田・溝口・渋谷(防)

(戦評) 得点を重ねた防衛医科大学校が勝利した。

第3試合 開始時刻14:38 終了時刻16:57

埼玉大学 0040040 | 8

群馬大学荒牧 326022x | 15

(埼大) 佐藤・吉田・竹下一山中

(群荒) 田中・小坂橋・藤巻一藤巻・細井

☆三塁打 藤巻・伊藤(荒)

☆二塁打 田島・杉村(埼)

小坂橋・齋藤(荒)

(戦評) 打撃戦を群馬大学荒牧が制しました。

©2024年4月7日 群馬大学荒牧グラウンド

第1試合 開始時刻8:57 終了時刻10:48

群馬大学 02001 | 3

群馬大学荒牧 29310x | 15

(5回コールド)

(群大) 安原・河野・中村一佐藤

(群荒) 小坂橋・田中一藤巻

☆本塁打 石川(荒)

☆三塁打 齋藤(荒)

☆二塁打 竹中(群)

藤巻・矢島・長尾・齋藤・

小坂橋(荒)

(戦評) 群馬大学荒牧が猛打で圧勝した。

第2試合 開始時刻11:32 終了時刻13:54

高崎健康福祉大学 701024 | 14

防衛医科大学校 001204 | 7

(6回コールド)

(健大) 市川・近藤・生井一高橋

(防医) 溝口一七種

☆本塁打 渋谷・溝口(防)

☆三塁打 高橋(健)

☆二塁打 星野・田島・齋藤(健)

(戦評) 高崎健康福祉大学が初回到試合を決めた。

第3試合 開始時刻14:13 終了時刻16:14

埼玉大学 00300100 | 4

高崎経済大学 3000300x | 6

(8回コールド)

(埼大) 吉田・小林一山中

(高経) 永井一東

☆三塁打 山口(経)

(戦評) 接戦を高崎経済大学がものにしました。

©2024年4月13日 吉井中央野球場

第1試合 開始時刻8:54 終了時刻10:24

群馬大学 01001 | 2

高崎健康福祉大学 5740x | 16

(5回コールド)

(群大) 河野一佐藤・大竹

(健大) 市川一高橋

☆三塁打 櫻井(健)

☆二塁打 田島・庭野・田島(健)

(戦評) 高崎健康福祉大学が投打で圧倒しました。

第2試合 開始時刻11:24 終了時刻13:44

群馬大学荒牧 00120030 | 6

高崎経済大学 30000000x | 3

(8回コールド)

(群荒) 田中・小坂橋一藤巻

(高経) 永井一東

(戦評) 群馬大学荒牧が逆転勝利した。

第3試合 開始時刻14:21 終了時刻16:40

埼玉大学 000000400 | 4

防衛医科大学校 20101000x | 4

(9回引き分け)

(埼大) 吉田・赤上一山中

(防医) 奥山・溝口一七種

☆三塁打 金刺(埼)

(戦評) 終盤に埼玉大学が得点し同点で試合を終えた。

©2024年4月14日 群馬大学荒牧グラウンド

第1試合 開始時刻8:55 終了時刻10:8

群馬大学 02000 | 2

高崎経済大学 01110x | 12

(5回コールド)

(群大) 中村一大竹

(高経) 安藤・堀川一東

☆本塁打 竹中(群)

☆二塁打 大谷(群)

小池・新井・四分一(経)

(戦評) 高崎経済大学がビッグイニングを作り圧勝した。

第2試合 開始時刻11:08 終了時刻13:33

群馬大学荒牧 20210002 | 7

防衛医科大学校 00010140 | 6

(8回コールド)

(群荒) 小坂橋・田中一細井・藤巻

(防医) 溝口・土岐一鈴木

☆三塁打 長尾(荒)

長田(防)

☆二塁打 矢島・伊藤(荒)

溝口・秋山・谷澤(防)

(戦評) 接戦を群馬大学荒牧がものにした。

第3試合 開始時刻14:11 終了時刻16:2

高崎健康福祉大学 000211000 | 4

埼玉大学 010001000 | 2

(健大) 橋本一高橋

(埼大) 小林一山中

☆二塁打 櫻井・大竹・田島(健)

(戦評) 高崎健康福祉大学ピッチャー橋本の好投でローゲームをものにした。

©2024年4月20日 あずまスタジアム

第1試合 開始時刻9:03 終了時刻11:12

高崎経済大学 11100101 | 5

高崎健康福祉大学 3000003x | 6

(8回コールド)

(高経) 安藤一東

(健大) 市川・橋本一高橋

☆本塁打 山口(経)

☆三塁打 小池(経)

☆二塁打 四分一(経)

大竹・樽見(健)

(戦評) 高崎健康福祉大学が終盤粘りを見せ逆転勝利をした。

第2試合 開始時刻11:52 終了時刻14:18

防衛医科大学校 111010002 | 6

群馬大学 001000000 | 1

(防医) 奥山一七種

(群大) 竹中・中村一佐藤・大竹

☆三塁打 溝口(防)

(戦評) 防衛医科大学校、奥山投手が好投をし勝利した。

第3試合 開始時刻14:59 終了時刻17:17

群馬大学荒牧 31100300 | 8

埼玉大学 6010003x | 10

(8回コールド)

(群荒) 今山一細井

(埼大) 小林・竹下・赤上一山中

☆二塁打 梶岡(荒)

小林(埼) 小林(埼) 三澤(埼)

(戦評) 乱打戦を埼玉大学が勝利した。

©2024年4月21日 群馬大学荒牧グラウンド

第1試合 開始時刻9:03 終了時刻11:36

防衛医科大学校 000020150 | 8

高崎経済大学 110112200 | 7

(防医) 土岐・溝口一七種

(高経) 永井一東

☆本塁打 七種(防)

☆二塁打 長田(防)

小池・四分一(経)

(戦評) 防衛医科大学校が逃げ切って勝利した。

第2試合 開始時刻12:21 終了時刻13:34  
群馬大学 00000 | 0  
埼玉大学 0460x | 10  
(5回コールド)

(群大) 井田・中村一大竹

(埼大) 佐藤一小林

☆三塁打 杉浦・杉浦 (埼)

☆二塁打 田口 (埼)

(戦評) 埼玉大学が完封勝利を収めた。

©2024年4月27日 桐生広沢球場

第1試合 開始時刻8:54 終了時刻11:13  
群馬大学荒牧 00713120 | 14  
群馬大学 04000100 | 5  
(8回コールド)

(群荒) 田中・今山・小坂橋一藤巻・細井

(群大) 大谷・河野・中村一大竹・佐藤

☆三塁打 藤巻・今山 (荒)

☆二塁打 長尾・藤巻・藤巻 (荒)

中重 (群)

(戦評) 群馬大学荒牧が逆転勝利を収めた。

第2試合 開始時刻11:50 終了時刻14:4  
高崎経済大学 11000100 | 3  
埼玉大学 1020004x | 7  
(8回コールド)

(高経) 秋山・安藤・熊崎一東

(埼大) 小林・佐藤・赤上ー山中

☆二塁打 熊崎・小池 (経)

(戦評) 埼玉大学、捕手山中の完璧なリードで要所を占め勝利した。

第3試合 開始時刻14:40 終了時刻16:42  
防衛医科大学校 00000000 | 0  
高崎健康福祉大学 2012010x | 6  
(8回コールド)

(防医) 奥山一七種

(健大) 橋本・市川・山浦一高橋

☆二塁打 溝口 (防)

星野・高橋・磯 (健)

(戦評) 高崎健康福祉大学が完封リレーで勝利した。

©2024年5月3日 高崎南部球場

第1試合 開始時刻8:52 終了時刻11:00  
高崎経済大学 02100010 | 4  
群馬大学荒牧 1320001x | 7  
(8回コールド)

(高経) 安藤・永井一東

(群荒) 今山・田中一細井

☆本塁打 藤巻 (荒)

☆三塁打 山口 (経)

☆二塁打 熊崎 (経)

(戦評) 群馬大学荒牧が得点を重ね勝利した。

第2試合 開始時刻11:38 終了時刻13:49  
高崎健康福祉大学 02010000 | 3  
群馬大学 1100101x | 4  
(8回コールド)

(健大) 山浦・生井一若林・高橋

(群大) 大谷・竹中・中村一大竹

☆本塁打 河野 (群)

☆二塁打 長谷川・田島 (健)

大谷 (群)

(戦評) ロースコアの中終盤に得点した群馬大学が勝利した。

第3試合 開始時刻14:36 終了時刻16:58  
防衛医科大学校 512000 | 8  
埼玉大学 080001x | 9  
(6回コールド)

(防医) 土岐・溝口一七種

(埼大) 小林・佐藤・赤上ー山中

☆本塁打 奥山 (防)

☆三塁打 長田・長田・溝口 (防)

神谷 (埼)

☆二塁打 渋谷 (防) 四宮 (防)

三澤 (埼)

(戦評) 埼玉大学がサヨナラ勝利を収めた。

©2024年5月5日 高崎南部球場

第1試合 開始時刻8:50 終了時刻10:52  
高崎経済大学 020000000 | 2  
群馬大学 10200002x | 5  
(高経) 熊崎・安藤一東

(群大) 中村・河野・大谷一大竹

☆本塁打 竹中 (群)

☆三塁打 小池・油井 (経)

☆二塁打 東 (経)

河野 (群)

(戦評) 要所で得点を重ねた群馬大学が勝利した。

第2試合 開始時刻11:32 終了時刻13:39  
埼玉大学 000000000 | 0  
高崎健康福祉大学 00101002x | 4  
(埼大) 佐藤・赤上・小林・吉田ー山中

(健大) 橋本一高橋

(戦評) 高崎健康福祉大学が投手戦を勝利した。

第3試合 開始時刻14:22 終了時刻15:43  
防衛医科大学校 00000 | 0  
群馬大学荒牧 04402x | 10  
(5回コールド)

(防医) 長田・千葉・長田一鈴木

(群荒) 小坂橋・藤巻一細井

☆三塁打 藤巻 (荒)

☆二塁打 伊藤 (荒)

(戦評) 群馬大学荒牧がコールド勝利した。

©2024年5月11日 高崎城南球場

第1試合 開始時刻8:52 終了時刻11:24  
高崎健康福祉大学 000100024 | 7  
群馬大学荒牧 100000120 | 4  
(健大) 市川・山浦・生井一高橋・若林

(群荒) 小坂橋・田中一細井

☆本塁打 樽見 (健)

☆三塁打 下条 (荒)

☆二塁打 石関 (健)

(戦評) 高崎健康福祉大学が終盤逆転し勝利した。

第2試合 開始時刻12:05 終了時刻14:22  
埼玉大学 0021150 | 9  
群馬大学 111011x | 5  
(7回コールド)

(埼大) 佐藤・小林(太)・小林(潤)・花井

一小林(潤)・山中

(群大) 大谷・竹中・中村一大竹・山田

☆二塁打 杉村 (埼)

鈴木・木山 (群)

(戦評) 終盤ビッグイニングを作った埼玉大学が勝利した。

第3試合 開始時刻15:03 終了時刻17:16  
高崎経済大学 022020 | 6  
防衛医科大学校 320000 | 5  
(6回コールド)

(高経) 堀川・永井一東

(防医) 奥山・土岐・溝口一七種

(戦評) 高崎経済大学が逆転勝利した。

## 東地区

©2024年4月6日 宇都宮大学峰キャンパス野球場

第1試合 開始時刻10:29 終了時刻12:02  
共栄大学 010001 | 2  
宇都宮大学 032016x | 12  
(6回コールド)

(共栄) 榊原一本勝

(宇大) 伊藤一松崎

☆三塁打 岩井 (宇)

☆二塁打 阿波野 (共)

内山・佐藤・瀬川・佐野2・

曾雌 (宇)

(戦評) 今リーグの初戦を宇都宮大学がコールドで制した。

第2試合 開始時刻12:55 終了時刻14:57  
自治医科大学 0100100 | 2  
筑波大学医学群 3120012x | 9  
(7回コールド)

(自治) 建入・渡部・岸川一中鍛治

(筑波) 杉田・澤一多田

☆三塁打 瀬尾 (筑)

☆二塁打 平尾・大坂 (自)

屋我 (筑)

(戦評) 効果的に得点した筑波大学医学が勝利した。

©2024年4月7日 自治医科大学グラウンド  
第1試合 開始時刻10:23 終了時刻13:02  
筑波大学医学群 03101021 | 8  
自治医科大学 12030102x | 9  
(8回コールド)

(筑) 青柳・深野・澤・浜谷一多田

(自) 吉岩・平尾一中鍛治

☆本塁打 大坂 (自)

☆三塁打 千勝 (筑)

☆二塁打 瀬尾・久保田 (筑)

吉岩 (自)

(戦評) 最終回まで乱打戦となった試合を自治医科大学が制した。

第2試合 開始時刻13:44 終了時刻15:49  
宇都宮大学 111202130 | 11  
共栄大学 100100010 | 3  
(宇) 荒井・井町-松崎  
(共) 阿波野・高木・吉本-杉本・岩崎  
☆三塁打 松崎(宇)  
☆二塁打 瀬川2(宇)  
阿波野(共)  
(戦評) 打力で圧倒した宇都宮大学が勝利した。

◎2024年4月13日 エイジエック佐野野球場  
第1試合 開始時刻10:26 終了時刻12:30  
帝京大学宇都宮 4100520 | 12  
宇都宮大学 643100x | 14  
(7回コールド)  
(帝京) 熊倉-熊谷  
(宇大) 伊藤・荒井・井町-松崎  
☆本塁打 佐野(宇)  
☆二塁打 大塚・高久・熊谷(帝)  
内山2・岩井・五十嵐・三宅(宇)  
(戦評) 点の取り合いとなった試合を宇都宮大学が制した。

第2試合 開始時刻13:13 終了時刻15:42  
自治医科大学 1316013 | 15  
共栄大学 1050120 | 9  
(7回コールド)  
(自治) 吉岩・岸川・建入-中鍛治  
(共栄) 阿波野・吉本・高木-本勝  
☆二塁打 渡部2(自)  
阿波野(共)  
(戦評) ビッグイニングを作った自治医科大学が勝利した。

◎2024年4月14日 宇都宮大学峰キャンパス野球場  
第1試合 開始時刻10:25 終了時刻12:32  
共栄大学 130001100 | 6  
自治医科大学 023010001x | 7  
(共栄) 高木・大塚・武藤・阿波野-本勝  
(自治) 渡部・井山-中鍛治  
☆二塁打 本勝(共)  
笹倉2(自)  
(戦評) 終盤まで、接戦となったが自治医科大学がサヨナラ勝ちで制した。

第2試合 開始時刻 : 終了時刻 :  
宇都宮大学 9  
帝京大学宇都宮 0  
※帝京大学宇都宮の棄権により、宇都宮大学の不戦勝。

◎2024年4月20日 エイジエック佐野野球場  
第1試合 開始時刻10:28 終了時刻12:20  
宇都宮大学 000020000 | 2  
自治医科大学 010000011x | 3  
(宇大) 伊藤-松崎  
(自治) 岸川-中鍛治  
☆二塁打 大坂・近藤(自)  
(戦評) 両投手の好投により、ロースコアのゲームとなったが、自治医科大学がサヨナラ勝ちを収めた。

第2試合 開始時刻13:09 終了時刻14:41  
帝京大学宇都宮 00000 | 0  
筑波大学医学群 62002x | 10  
(5回コールド)  
(帝京) 熊倉-熊谷  
(筑波) 浜谷-多田  
☆二塁打 田中・千勝・橘・林(筑)  
(戦評) 相手のミスから効果的に得点した筑波大学医学群がコールドで勝利した。

◎2024年4月21日 自治医科大学グラウンド  
第1試合 開始時刻10:22 終了時刻12:36  
筑波大学医学群 201003000 | 6  
帝京大学宇都宮 010000200 | 3  
(筑波) 杉田・深野・青柳・澤-多田  
(帝京) 高久・邊見-内木  
☆二塁打 瀬尾・多田・三川(筑)  
邊見(帝)  
(戦評) 点差を詰められるも、振りきった筑波大学医学群が勝利した。

第2試合 開始時刻13:24 終了時刻15:22  
自治医科大学 200100 | 3  
宇都宮大学 140143x | 13  
(6回コールド)  
(自治) 渡部・井山・堂領-中鍛治  
(宇大) 曾雌-松崎  
☆二塁打 岩井・松崎(宇)  
(戦評) ビッグイニングを複数作った宇都宮大学がコールドで勝利した。

◎2024年4月27日 エイジエック佐野野球場  
第1試合 開始時刻10:30 終了時刻12:38  
共栄大学 010020100 | 4  
帝京大学宇都宮 10010310x | 6  
(共栄) 高木・吉本・阿波野-本勝  
(帝京) 高久-熊谷  
☆三塁打 武藤(共)  
☆二塁打 大塚(帝)  
(戦評) 点の取り合いとなった試合は、帝京大学宇都宮が制した。

第2試合 開始時刻13:51 終了時刻15:38  
筑波大学医学群 313160 | 14  
宇都宮大学 204100x | 16  
(6回コールド)  
(筑波) 杉田・澤・浜谷-多田  
(宇大) 曾雌・井町・荒井・伊藤-松崎  
☆三塁打 松崎(宇)  
☆二塁打 屋我(筑)  
岩井・瀬川・松崎(宇)  
(戦評) 乱打戦となったが、最終回を0点で抑えた宇都宮大学が筑波大学医学群を退けた。

◎2024年4月28日 自治医科大学グラウンド  
第1試合 開始時刻10:21 終了時刻11:56  
宇都宮大学 00400 | 4  
筑波大学医学群 00214x | 16  
(5回コールド)  
(宇大) 伊藤・井町・曾雌-松崎  
(筑波) 浜谷-多田  
☆本塁打 田中(筑)  
☆三塁打 内山(宇)  
☆二塁打 松崎・瀬川(宇)  
田中・多田・深野(筑)

(戦評) 4回に大量得点した筑波大学医学群がコールドで勝利した。

第2試合 開始時刻 : 終了時刻 :  
帝京大学宇都宮 021010051 | 10  
共栄大学 104301002 | 11  
(帝京) 邊見・雨村-熊谷  
(共栄) 阿波野・大塚・武藤・阿波野-本勝  
☆二塁打 大塚・西岡(帝)  
武藤(共)  
(戦評) 点の取り合いとなった試合を共栄大学が制した。

◎2024年5月4日 エイジエック佐野野球場  
第1試合 開始時刻10:27 終了時刻12:30  
帝京大学宇都宮 003430 | 10  
自治医科大学 17601x | 15  
(6回コールド)  
(帝京) 熊倉-亀山  
(自治) 岸川・井山-中鍛治・三好  
☆三塁打 邊見(帝)  
近藤・漆原・渡部(自)  
☆二塁打 高久(帝)  
中鍛治(自)  
(戦評) 熾烈を極めた乱打戦となったが、自治医科大学が打ち勝った。

第2試合 開始時刻13:20 終了時刻15:12  
筑波大学医学群 256130 | 17  
共栄大学 000000 | 0  
(6回コールド)  
(筑波) 浜谷-多田  
(共栄) 高木・杉本-本勝  
☆三塁打 田中・多田(筑)  
☆二塁打 紺谷・深野(筑)  
(戦評) 打力で圧倒した筑波大学医学群がコールドで勝利した。

◎2024年5月5日 エイジエックスタジアム  
第1試合 開始時刻10:25 終了時刻12:09  
共栄大学 10300 | 4  
筑波大学医学群 36104x | 14  
(5回コールド)  
(共栄) 吉本・杉本・阿波野・大塚-本勝  
(筑波) 杉田・青柳・深野-多田  
☆三塁打 岩崎(共)  
田中・林(筑)  
☆二塁打 多田2(筑)  
(戦評) ビッグイニングを複数作った筑波大学医学群がコールドで勝利した。

第2試合 開始時刻12:57 終了時刻14:56  
自治医科大学 827210 | 20  
帝京大学宇都宮 101100 | 3  
(6回コールド)  
(自治) 大坂・平尾・堂領・近藤・三好・漆原-岸川  
(帝京) 大塚・高久・熊倉・熊谷・鈴木・高久・邊見・高久・西岡-亀山  
☆二塁打 邊見(帝)  
(戦評) ビッグイニングを複数作った自治医科大学がコールドで勝利した。

## 決勝トーナメント

準決勝

©2024年5月19日 高崎健康福祉大学高崎高等学校野球場

第1試合 開始時刻10:44 終了時刻12:48

宇都宮大学 000001000 | 1

高崎健康福祉大学 00020102x | 5

(宇大) 伊藤・曾雌一松崎

(健大) 橋本一高橋

☆二塁打 内山(宇)

櫻井(健)

(戦評) 高崎健康福祉大学は4回に2点を先制。その後も繋ぐ打線で着実に点数を重ねる。対する宇都宮大学は6回に1点を返すも反撃とはならず、高崎健康福祉大学が勝利した。

第2試合 開始時刻13:53 終了時刻15:58

群馬大学荒牧 012101000 | 5

筑波大学医学群 000000001 | 1

(荒牧) 小坂橋・田中一細井

(筑波) 浜谷・澤・杉田一多田

☆二塁打 亀田(荒)

千勝・橋(筑)

(戦評) 2回に群馬大学荒牧が先制し、その後も点を重ねる。筑波大学医学群は得点のチャンスを作るも、群馬大学荒牧が粘りの守備で1失点に抑え勝利、決勝戦へ駒を進めた。

3位決定戦

©2024年5月25日 セブンナッツスタジアム

第1試合 開始時刻10:24 終了時刻12:38

宇都宮大学 10100002 | 4

筑波大学医学群 10010003x | 5

(8回コールド)

(宇大) 井町・小野・荒井一松崎

(筑波) 杉田・澤一多田

☆本塁打 田中(筑)

☆二塁打 井町・小野(宇)

(戦評) 同点で迎えた8回、宇都宮大学が勝ち越しの2点を奪う。しかしその裏、筑波大学医学群が連打で同点に追いつき、最後はサヨナラ押し出し四球で勝利を収めた。

決勝戦

第2試合 開始時刻13:26 終了時刻16:14

群馬大学荒牧 0000211002 | 15

高崎健康福祉大学 100110101 | 5

(荒牧) 小坂橋・田中一藤巻

(健大) 橋本・山浦・市川一高橋

☆三塁打 櫻井2(健)

☆二塁打 藤巻(荒)

星野・河野(健)

(戦評) 5回まで両者譲らぬ攻防をみせるも、群馬大学荒牧が6回に11得点の猛攻で点差を突き放し勝利、春季リーグ戦優勝を決めた。

## 北関東 秋季リーグ戦

### 西地区

©2024年8月24日 高崎市城南球場

第1試合 開始時刻8:51 終了時刻10:39

高崎経済大学 0010000 | 1

高崎健康福祉大学 300020x | 8

(7回コールド)

(高経) 清水・有賀・永井一槻岡

(健大) 生井一高橋

☆三塁打 樽見(健)

☆二塁打 稲垣(高)

(戦評) 得点を重ねた高崎健康福祉大学が勝利した。

第2試合 開始時刻11:34 終了時刻13:45

群馬大学荒牧 0301500 | 9

防衛医科大学校 002100x | 3

(群荒) 小坂橋・渡邊・伊藤一江原・細井

(防衛) 溝口・長田・坂元一鈴木・池

☆本塁打 今山(荒)

☆三塁打 亀田(荒)

☆二塁打 長尾(荒)

(戦評) 群馬大学荒牧が粘り強さをみせ中盤で突き放し勝利を収めた。

©2024年8月25日 群馬大学荒牧グラウンド

第1試合 開始時刻9:25 終了時刻11:19

高崎経済大学 10004000 | 5

群馬大学荒牧 1010011x | 4

(8回コールド)

(高経) 永井・有賀・清水一槻岡

(群荒) 渡邊・小坂橋一江原・細井

☆三塁打 熊崎(高)

千葉(荒)

☆二塁打 亀田・鈴木(荒)

(戦評) 接戦を高崎経済大学が勝利した。

第2試合 開始時刻12:00 終了時刻15:20

高崎健康福祉大学 691340 | 32

防衛医科大学校 00001 | 1

(5回コールド)

(健大) 山浦・橋本一高橋

(防医) 長田・土岐・橋川・奥山一七種

☆本塁打 田島(健大)

☆三塁打 高橋(健)

☆二塁打 磯・大竹・若林・磯・石関・

小林(健)

(戦評) 高崎健康福祉大学が圧倒した。

2024年9月7日 群馬大学荒牧グラウンド

第1試合 開始時刻14:03 終了時刻16:15

埼玉大学 0100002 | 3

群馬大学 000300x | 4

(7回コールド)

(埼玉) 小林・佐藤・赤上ー山中

(群馬) 竹中一太竹

☆三塁打 田口・田口(埼)

☆二塁打 大谷・中重・大谷・太竹(群)

(戦評) 接戦を群馬大学が勝利した。

©2024年9月8日 群馬大学荒牧グラウンド

第1試合 開始時刻8:50 終了時刻10:29

高崎経済大学 4220050 | 13

群馬大学 0101000 | 2

(7回コールド)

(高経) 清水・安藤一槻岡

(群馬) 井田一太竹

☆三塁打 山口(高)

☆二塁打 稲垣・油井・槻岡・森山(高)

太竹(群)

(戦評) 高崎経済大学が投打で圧倒した。

第2試合 開始時刻11:11 終了時刻13:29

高崎健康福祉大学 03300020 | 8

埼玉大学 01003200 | 6

(8回コールド)

(健大) 生井・山浦・橋本一高橋

(埼玉) 佐藤・花井・吉田一小林・山中

☆本塁打 田口(埼)

☆二塁打 久保田(健)

田島(埼)

(戦評) 打ち合いを高崎健康福祉大学が勝利した。

第3試合 開始時刻14:01 終了時刻15:43

防衛医科大学校 01000 | 1

埼玉大学 02342x | 11

(5回コールド)

(防医) 奥山・長田・橋川一七種

(埼玉) 小林ー山中

☆二塁打 小林・田口・槌本(埼)

(戦評) 埼玉大学が圧倒した。

©2024年9月15日 群馬大学荒牧グラウンド

第1試合 開始時刻8:51 終了時刻10:29

群馬大学 0000000 | 0

高崎健康福祉大学 230020x | 7

(7回コールド)

(群馬) 竹中一太竹

(健大) 加藤一高橋

☆二塁打 中重・手塚・太竹(群)

櫻井(健)

(戦評) 高崎健康福祉大学加藤が好投を見せた。

第2試合 開始時刻11:21 終了時刻13:25

群馬大学荒牧 01300000 | 4

埼玉大学 0101001x | 3

(8回コールド)

(群荒) 小坂橋・渡邊・今山一細井

(埼玉) 佐藤・赤上ー山中

☆二塁打 千葉(荒)

田代(埼)

(戦評) 接戦を群馬大学荒牧が勝利した。

第3試合 開始時刻14:01 終了時刻16:10

防衛医科大学校 00020000 | 2

高崎経済大学 0110114x | 8

(8回コールド)

(防医) 長田・坂元・溝口一鈴木・七種

(高経) 永井・小池・有賀一槻岡

☆本塁打 橋川(防)

☆二塁打 千葉(防)

四分一・山口(高)

(戦評) 高崎経済大学が投打で圧倒した。

©2024年9月16日 高崎南部球場

第1試合 開始時刻8:49 終了時刻10:43  
群馬大学荒牧 00000010 | 1  
高崎経済大学 00060002 | 8  
(8回コールド)  
(群荒) 渡邊・小板橋・今山-江原・細井  
(高経) 清水・有賀・一槻岡  
☆三塁打 千葉(荒)  
(戦評) 高崎経済大学が中盤に突き放し勝利を収めた。

第2試合 開始時刻11:25 終了時刻13:29  
埼玉大学 000000050 | 5  
高崎健康福祉大学 010110000 | 3  
(埼玉) 小林・赤上・佐藤・山口-山中・大塚  
(健大) 橋本・生井-高橋  
☆三塁打 齋藤(埼玉)  
☆二塁打 田口・杉村・山口(埼玉)  
(戦評) 埼玉大学が終盤に逆転し勝利した。

第3試合 開始時刻14:04 終了時刻15:38  
防衛医科大学校 00000 | 0  
群馬大学 1325x | 11  
(5回コールド)  
(防医) 橋川・土岐・長田-七種  
(群馬) 大谷-大竹  
☆二塁打 大谷(群馬)  
(戦評) 群馬大学が得点を重ねコールド勝ちした。

©2024年9月21日 吉井運動公園野球場  
第1試合 開始時刻8:56 終了時刻11:9  
高崎健康福祉大学 002023000 | 7  
群馬大学荒牧 302000000 | 5  
(健大) 生井・橋本-高橋  
(群荒) 小板橋・渡邊-江原  
☆二塁打 千葉(荒)  
(戦評) 高崎健康福祉大学が粘り勝ちした。

第2試合 開始時刻11:52 終了時刻14:26  
群馬大学 000002080 | 10  
埼玉大学 001040000 | 5  
(群馬) 竹中・安原-大竹  
(埼玉) 吉田・佐藤・赤上・花井・小林-山中  
☆三塁打 大谷(群馬)  
☆二塁打 木山(群馬)  
(戦評) 終盤に群馬大学が突き放し勝利した。

©2024年9月28日 群馬大学荒牧グラウンド  
第1試合 開始時刻14:18 終了時刻16:9  
高崎経済大学 020000030 | 5  
埼玉大学 000010000 | 1  
(高経) 清水・有賀-槻岡  
(埼玉) 小林・赤上・佐藤-山中  
☆二塁打 三澤(埼玉)  
(戦評) 高崎経済大学が埼玉大学に連勝した。

©2024年10月5日 あずまスタジアム  
第1試合 開始時刻8:33 終了時刻10:54  
高崎健康福祉大学 001000001 | 2  
群馬大学 100000000 | 1  
(健大) 橋本・山浦-高橋  
(群馬) 大竹-山中  
☆二塁打 小山(健)  
(戦評) 接戦を高崎健康福祉大学が勝利した。

第2試合 開始時刻11:22 終了時刻13:22  
埼玉大学 1100030 | 5  
群馬大学荒牧 0010020 | 3  
(7回コールド)  
(埼玉) 小林・佐藤・赤上-山中  
(群荒) 小板橋-江原  
(戦評) 接戦を埼玉大学が勝利した。

第3試合 開始時刻13:46 終了時刻15:49  
群馬大学 0001005 | 6  
群馬大学荒牧 000361x | 10  
(7回コールド)  
(群馬) 大谷・竹中・安原-山中  
(群荒) 渡邊・亀田-江原・今山  
☆二塁打 中重・大谷(群馬)  
亀田・斎藤・石川(荒)  
(戦評) 得点を重ねた群馬大学荒牧が勝利した。

©2024年10月13日 群馬大学荒牧グラウンド  
第1試合 開始時刻8:58 終了時刻10:30  
群馬大学荒牧 610040 | 11  
群馬大学 00000x | 0  
(6回コールド)  
(群荒) 小板橋・田中-江原・細井  
(群馬) 神山・大谷・安原-大竹・山田  
☆本塁打 今山(荒)  
☆二塁打 細井・亀田(荒)  
(戦評) 群馬大学荒牧が連勝した。

第2試合 開始時刻11:21 終了時刻13:13  
埼玉大学 000011000 | 2  
高崎経済大学 00401000x | 5  
(埼玉) 佐藤・赤上・小林-山中  
(高経) 永井-槻岡  
(戦評) ビッグイニングを作った高崎経済大学が勝利した。

©2024年10月14日 高崎市城南球場  
第1試合 開始時刻8:51 終了時刻10:56  
群馬大学 10000002 | 3  
高崎経済大学 01000001 | 2  
(8回コールド)  
(群馬) 大竹-山中  
(高経) 有賀・小池-槻岡  
☆二塁打 木山・大谷(群馬)  
小池(高)  
(戦評) 接戦を群馬大学が勝利した。

第2試合 開始時刻11:33 終了時刻13:45  
群馬大学荒牧 0000020 | 2  
高崎健康福祉大学 0000102x | 3  
(7回コールド)  
(群荒) 小板橋・渡邊-細井・江原  
(健大) 橋本・山浦-高橋  
(戦評) 接戦を高崎健康福祉大学がサヨナラ勝利を収めた。

第3試合 開始時刻14:12 終了時刻15:53  
高崎健康福祉大学 000000000 | 0  
高崎経済大学 000000000 | 0  
(9回引き分け)  
(健大) 生井・橋本-高橋  
(高経) 清水-槻岡  
☆三塁打 小山(健)  
(戦評) 両チームチャンスを掴めず引き分けとなった。

## 東地区

©2024年9月14日 自治医科大学グラウンド  
第1試合 開始時刻10:23 終了時刻11:45  
共栄大学 00000 | 0  
宇都宮大学 40006x | 10  
(5回コールド)  
(共栄) 阿波野・吉本・阿波野-武藤  
(宇都宮) 松倉-荒井  
☆二塁打 鈴木・荒井(関東)  
(戦評) 序盤から得点を重ねた宇都宮大学がそのままコールド勝ちを収めた。

第2試合 開始時刻12:53 終了時刻14:17  
自治医科大学 191000 | 11  
筑波大学医学群 010000 | 1  
(6回コールド)  
(自治) 渡部・岸川-中鍛治  
(筑波) 青柳・澤-多田  
☆二塁打 林(筑)  
(戦評) 2回に大量得点した自治医科大学が勝利を収めた。

©2024年9月21日 佐野市運動公園野球場  
第1試合 開始時刻10:22 終了時刻12:27  
筑波大学医学群 01000010 | 2  
自治医科大学 00000040 | 4  
(8回コールド)  
(筑波) 津田・澤-秋庭  
(自治) 岸川・近藤・漆原-中鍛治・菊池  
☆二塁打 久保田・横山(筑)  
(戦評) 終盤に逆転した自治医科大学が筑波大学医学群に連勝した。

第2試合 開始時刻13:12 終了時刻15:14  
宇都宮大学 31110000 | 6  
共栄大学 30000000 | 3  
(8回コールド)  
(宇都宮) 幸脇・清橋-石原  
(共栄) 吉本・高木・阿波野-岩崎  
☆二塁打 佐野2・石原・佐藤・加藤(宇)  
(戦評) 効果的に得点し、最少失点に抑えた宇都宮大学が連勝した。

©2024年9月28日 エイジエック佐野野球場  
第1試合 開始時刻10:18 終了時刻12:15  
共栄大学 002100000 | 3  
自治医科大学 00000031x | 4  
(共栄) 阿波野-岩崎  
(自治) 長谷川・渡邊・建入・渡部-菊池  
☆三塁打 建入(自治)  
☆二塁打 中村・平瀬(自治)  
(戦評) 終盤に逆転した自治医科大学が勝利を収めた。

第2試合 開始時刻12:59 終了時刻15:00  
筑波大学医学群 000010 | 1  
宇都宮大学 400016x | 11  
(6回コールド)

(筑波) 青柳・澤一青柳  
(宇都宮) 松倉一石原  
☆二塁打 鈴木(筑)

岩井・清橋・瀬川・滝口(宇)

(戦評) 投打で圧倒した宇都宮大学が勝利を収めた。

©2024年10月5日 エイジエックスタジアム  
第1試合 開始時刻10:01 終了時刻12:04  
宇都宮大学 000020003 | 5  
自治医科大学 000000000 | 0

(宇都宮) 瀬川・小野一石原  
(自治) 岸川一菊池

(戦評) 見事な投球で流れを手繰り寄せた宇都宮大学が勝利を収めた。

第2試合 開始時刻12:32 終了時刻14:37  
共栄大学 10202400 | 9  
筑波大学医学群 40010300x | 8  
(8回コールド)

(共栄) 高木・榎原・阿波野一岩崎  
(筑波) 津田・青柳・澤一多田  
☆本塁打 宮本(共)  
☆三塁打 多田(筑)  
☆二塁打 岩崎・榎原・阿波野・井上(共)

久保田・横山・田中(筑)

(戦評) 乱打戦となった試合を共栄大学が制した。

©2024年10月6日 エイジエックスタジアム  
第1試合 開始時刻10:20 終了時刻12:27  
自治医科大学 000003 | 3  
宇都宮大学 410107x | 13  
(6回コールド)

(自治) 中辻・長谷川一菊池  
(宇都宮) 松倉・清橋・幸脇一石原  
☆二塁打 西・久保(自)  
佐野・清橋(宇)

(戦評) 最終回に打線が爆発し、宇都宮大学がコールド勝ちした。

第2試合 開始時刻13:09 終了時刻15:15  
筑波大学医学群 0201520 | 10  
共栄大学 3021120x | 9  
(7回コールド)

(筑波) 青柳・澤一青柳  
(共栄) 宮本・阿波野・本勝一岩崎  
☆二塁打 城戸(筑)  
宮本・岩崎・石井(共)

(戦評) 乱打戦となったが、筑波大学医学群が逃げ切り勝ちを収めた。

©2024年10月13日 エイジエックスタジアム  
第1試合 開始時刻 : 終了時刻 :  
宇都宮大学 100000050 | 6  
筑波大学医学群 000102100 | 4

(宇都宮) 瀬川・松倉・伊藤一石原  
(筑波) 青柳・久保田一多田  
☆二塁打 岩井・石原(宇)  
大志万(筑)

(戦評) 終盤に一気に逆転し、宇都宮大学が勝利を収めた。

第2試合 開始時刻 : 終了時刻 :  
自治医科大学 9  
共栄大学 0  
※自治医科大学の不戦勝。

## 決勝トーナメント

準決勝

©2024年10月19日 あずまスタジアム  
第1試合 開始時刻10:21 終了時刻12:17  
高崎健康福祉大学 010100000 | 2  
自治医科大学 000000000 | 0

(高健) 生井・橋本一高橋  
(自医) 岸川・渡邊一菊池  
☆二塁打 田島(高健)  
菊池(自医)

(戦評) 長打を得点に繋げられた高崎健康福祉大学が前半に得点を重ね、そのまま逃げ切り勝利した。

第2試合 開始時刻13:01 終了時刻16:07  
宇都宮大学 010001000000 | 3  
高崎経済大学 000000120001x | 4  
(延長12回タイブレーク)

(宇都) 松倉・伊藤一石原  
(高経) 永井・清水・有賀一梶岡  
☆三塁打 瀬川(宇都)  
☆二塁打 滝口(宇都)

(戦評) 互いに安打と四死球・失策を上手く絡めて点の取り合いが続き、最後は捕逸で高崎経済大学がサヨナラ勝ちを収めた。

3位決定戦

©2024年10月26日 伊勢崎野球場(鈴木惣太郎記念球場)  
第1試合 開始時刻10:29 終了時刻12:22  
宇都宮大学 2002111 | 7  
自治医科大学 0000000 | 0  
(規定により7回コールド)

(宇都) 小野・清橋一矢野  
(自医) 長谷川・渡邊・西一久保  
☆三塁打 滝口(宇都)  
☆二塁打 清橋・五賀(宇都)

(戦評) 自治医科大学の8失策と、宇都宮大学の安打が絡み合い得点に繋がり、宇都宮大学が勝利した。

決勝戦

第2試合 開始時刻13:06 終了時刻15:03  
高崎健康福祉大学 0100000100 | 2  
高崎経済大学 000001000 | 1  
(高健) 生井・橋本一高橋  
(高経) 永井一梶岡

(戦評) 同点に追いつかれてすぐに逆転に成功した高崎健康福祉大学が、そのまま逃げ切り勝利した。

## 新関東大学

### 春季リーグ戦1部

©2024年3月30日 北里大学グラウンド  
第1試合 開始時刻9:12 終了時刻10:57  
北里大学 0000000 | 0  
創価大学 201301x | 7x  
(7回コールド)

(北里) 谷合・浅沼一藤濱  
(創価) 森一菊井  
☆二塁打 崎坂(創) 2

(戦評) 初回到創価大学が2点を奪い、先手を取る。そのまま創価大学が確実に得点を積み重ね、7回コールドで勝利を収めた。

第2試合 開始時刻11:10 終了時刻13:20  
国士館大学世田谷 100010102 | 5  
日本大学理薬生産 000000001 | 1

(国士) 大野一平塚  
(日理) 戸田・岩佐一峯村  
☆二塁打 平塚(国)

(戦評) 初回到国士館大学世田谷が先制点を取る。両投手による好投で試合が進んでいったが、国士館大学世田谷が確実に点を積み重ね勝利を収めた。

第3試合 開始時刻14:01 終了時刻15:36  
日本大学三崎町 0032302 | 10x  
都留文科大学 0000000x | 0  
(7回コールド)

(三崎) 佐藤一佐用  
(都留) 柏木・西澤・守岡一平山  
☆二塁打 亀井(三)

(戦評) この日は、日本大学三崎町打線が爆発し相手校に得点を取らせることなく、得点を積み重ね7回コールドで勝利を収めた。

©2024年4月6日 北里大学グラウンド  
第1試合 開始時刻9:17 終了時刻11:24  
日本大学三崎町 500000020 | 7  
北里大学 000300000 | 3

(三崎) 山端・岡本・和田・関川一佐用  
(北里) 谷合・浅沼一藤濱  
☆三塁打 佐用(三)

(戦評) 日本大学三崎町が初回から猛攻を見せるが、4回で3点を許してしまう。しかし、得点を追加し勝利を収めた。

第2試合 開始時刻11:56 終了時刻14:41  
日本大学理薬生産 0001310 | 5  
創価大学 2002053x | 12x  
(日理) 大宮・戸田・平井一峯村  
(創価) 山田・西菌・森一菊井

☆二塁打 佐藤(理)  
松本・崎坂(創)

(戦評) 創価大学が大量得点で大きく差をつけ、勝利を収めた。



第3試合 開始時刻15:18 終了時刻17:36  
都留文科大学 012003000 | 6  
国士館大学世田谷 110011001 | 5

(都留) 西澤一平山  
(国士) 小林・宮田一平塚  
☆三塁打 平山(都)  
☆二塁打 平塚・阿部(国)

(戦評) 序盤から点の取り合いとなったが、6回で都留文科大学が勝ち越し、国士館大学世田谷が反撃を見せるも都留文科大学が接戦をモノにした。

◎2024年4月7日 北里大学グラウンド

第1試合 開始時刻9:06 終了時刻10:55  
創価大学 00000000 | 0  
日本大学三崎町 00042001x | 7x

(8回コールド)

(創価) 坂田・森・西菌一菊井  
(三崎) 佐藤一佐用  
☆二塁打 亀井・中神・橋野(三)

(戦評) 4回から、日本大学三崎町の打線がつながり8回コールドで勝利を収めた。

第2試合 開始時刻11:30 終了時刻13:15  
国士館大学世田谷 10400101 | 7  
北里大学 00000000 | 0

(8回コールド)

(国士) 大野一平塚  
(北里) 浅沼一藤濱  
☆三塁打 岩藤・小澤(国)  
☆二塁打 大槻・佐藤(北)

(戦評) 国士館大学世田谷の打線がつながり確実に点を積み重ね、相手校に点を許すことなく勝利を収めた。

第3試合 開始時刻13:52 終了時刻16:07  
日本大学理薬生産 203000000 | 5  
都留文科大学 11010321x | 9

(日理) 戸田・岩佐一峯村  
(都留) 柏木・守岡一平山  
☆二塁打 辻井(理)

(戦評) 激しい乱打戦となったが、終盤では都留文科大学の勢いが増し、そのまま勝利を収めた。

◎2024年4月13日 北里大学グラウンド

第1試合 開始時刻8:56 終了時刻10:56  
日本大学三崎町 000301000 | 4  
国士館大学世田谷 000000001 | 1

(三崎) 佐藤一佐用  
(国士) 大野・小林一平塚  
☆二塁打 江森・小島(三)

(戦評) 両投手による好投で試合が進んでいったが、日本大学三崎町が先制点を取る。国士館大学世田谷が最終回で巻き返しを見せるも、日本大学三崎町が勝利を収めた。

第2試合 開始時刻11:32 終了時刻13:13  
日本大学理薬生産 000200202 | 6  
北里大学 000000000 | 0

(日理) 岩佐一峯村  
(北里) 谷合・松浦一藤濱  
☆二塁打 岩佐・太田(理)

(戦評) 北里大学に点を許すことなく、日本大学理薬生産は点を積み重ね勝利を収めた。

第3試合 開始時刻13:43 終了時刻15:27  
創価大学 5201200 | 10  
都留文科大学 0100010 | 2

(7回コールド)

(創価) 山田・西菌・重岡一菊井  
(都留) 西澤・柏木一平山  
☆三塁打 高沢(創)  
☆二塁打 宮内・菊井・高沢・西澤(創)

(戦評) 創価大学が初回から5得点を挙げ、序盤のリードを守り抜き勝利を収めた。

◎2024年4月14日 北里大学グラウンド

第1試合 開始時刻8:56 終了時刻11:33  
創価大学 200000000 | 2  
国士館大学世田谷 00102110x | 5x

(創価) 坂田・山田・森・高沢一菊井  
(国士) 小林・大野一平塚  
☆二塁打 崎坂・宮内・菊井(創)  
八ツ役(国)

(戦評) 創価大学が先制点を取るも、国士館大学がその後逆転を見せ3点の差をあげ、勝利を収めた。

第2試合 開始時刻12:06 終了時刻14:57  
北里大学 325010040 | 15  
都留文科大学 000251020 | 10

(北里) 柳田・松浦・谷合一藤濱・沼野  
(都留) 西澤・守岡一平山  
☆二塁打 中山・藤濱・大槻(北)

(戦評) 激しい乱打戦となったが、北里大学が序盤のリードを守り逃げ切り、勝利を収めた。

第3試合 開始時刻15:23 終了時刻17:19  
日本大学三崎町 010400000 | 5  
日本大学理薬生産 100000000 | 1

(三崎) 山端・関川一亀井  
(日理) 大宮・戸田一峯村  
☆二塁打 豊田・北野(三)  
太田(理)

(戦評) 日本大学理薬生産が先制点を取るも、日本大学三崎町がその後得点を重ね逆転勝利を収めた。

◎2024年4月20日 北里大学グラウンド

第1試合 開始時刻9:11 終了時刻10:33  
都留文科大学 000000000 | 0  
日本大学三崎町 00020000x | 2

(都留) 柏木一平山  
(日三) 佐藤一佐用  
☆三塁打 江森(日)

(戦評) 両者譲らない戦いとなるも、安打や相手の失策などが絡み日本大学三崎町が4回に2点を先制しそのまま勝利した。

第2試合 開始時刻11:17 終了時刻12:49  
日本大学理薬生産 0150010 | 7  
国士館大学世田谷 0000000 | 0

(7回コールド)

(日理) 池田一小川  
(国士) 小林・大野一平塚・阿部  
☆二塁打 岩佐(日)

(戦評) 日本大学理薬生産は3回、打線が繋がりが大幅リードに成功。守備も固く国士館大学世田谷を無安打に抑えて快勝した。

第3試合 開始時刻13:22 終了時刻15:40  
創価大学 010010000 | 2  
北里大学 000000010 | 1

(創価) 橘・重岡・森一菊井  
(北里) 藤濱一沼野  
☆三塁打 渡邊(北)  
☆二塁打 工藤(北)

(戦評) 創価大学は2回、相手の失策から先制し5回にも追加点をあげ勝利した。北里大学は長打も見られたがチャンスをものにできず1得点にとどまった。

◎2024年4月21日 北里大学グラウンド

第1試合 開始時刻8:59 終了時刻10:36  
北里大学 010000000 | 1  
日本大学三崎町 10000001x | 2

(北里) 谷合一藤濱  
(日三) 山端・佐藤一亀井  
☆二塁打 亀井2(日)

(戦評) 日本大学三崎町は初回に先制し、その直後に追いつかれるも終盤8回に粘りの攻撃で1点を追加し勝利した。

第2試合 開始時刻11:14 終了時刻13:01  
創価大学 19040 | 14  
日本大学理薬生産 00100 | 2

(5回コールド)

(創価) 山田・西菌・重岡一菊井  
(日理) 戸田・三浦・平井・岩佐一峯村  
☆二塁打 崎坂2・屋敷(創)

(戦評) 創価大学は序盤から猛攻し12安打14得点と快勝した。日本大学理薬生産は四球などで出塁するも無安打1得点に終わった。

第3試合 開始時刻13:43 終了時刻15:18  
国士館大学世田谷 000000000 | 0  
都留文科大学 000002000 | 2

(国士) 大野一阿部  
(都留) 守岡一平山

(戦評) 両者譲らない投手戦となったが、都留文科大学は6回に安打や盗塁でチャンスを作ったのち2点をあげ、そのまま勝利した。

◎2024年4月27日 北里大学グラウンド

第1試合 開始時刻8:54 終了時刻11:03  
北里大学 100000304 | 8  
国士館大学世田谷 200030000 | 5

(北里) 藤濱一沼野  
(国士) 大野・小林一平塚  
☆二塁打 工藤・小尾(北)  
荻野(国)

(戦評) 初回から両者ともに攻撃を仕掛け得点を重ねるも、北里大学が9回に四死球や安打から逆転し点差をつけて勝利した。

第2試合 開始時刻11:46 終了時刻14:05  
日本大学三崎町 000000005 | 5  
創価大学 000000000 | 0  
(日三) 佐藤-佐用  
(創価) 森・山田-菊井  
☆二塁打 北野2(日)  
菊井(創)

(戦評) 拮抗した戦いとなり終盤まで両者無得点だったが、日本大学三崎町は9回に打線が繋がり5得点をあげて勝利した。

第3試合 開始時刻14:39 終了時刻18:41  
都留文科大学 101003000 | 5  
日本大学理薬生産 020011000 | 4  
(都留) 西澤・柏木-平山  
(日理) 岩佐・戸田-峯村  
☆二塁打 平山(都)

(戦評) 両者序盤から猛攻するも、都留文科大学は6回に連打から3点を得て逆転した。日本大学理薬生産は14安打をあげるもチャンスを生かせず惜敗した。

©2024年4月28日 北里大学グラウンド

第1試合 開始時刻9:01 終了時刻11:06  
都留文科大学 000000000 | 0  
創価大学 00001011x | 3  
(都留) 守岡-平山  
(創価) 宮内・橘・高沢-崎坂

(戦評) 創価大学は初回から攻めかけ、着実に点を重ね勝利した。都留文科大学は相手投手を打ち崩せず無得点に終わった。

第2試合 開始時刻11:40 終了時刻13:36  
国士館大学世田谷 000000000 | 0  
日本大学三崎町 00202002x | 6  
(国士) 小林・大野-平塚  
(日三) 佐藤・小島・岡本・関川-亀井  
☆三塁打 大野(国)  
☆二塁打 阿部(国)  
岩館・関川・亀井(日)

(戦評) 日本大学三崎町は四球や安打からチャンスを作り計6得点をあげ勝利した。国士館大学世田谷は長打で出塁するも打線が繋がりを欠き敗戦した。

第3試合 開始時刻14:07 終了時刻16:07  
北里大学 000010311 | 6  
日本大学理薬生産 000000000 | 0  
(北里) 浅沼-藤濱  
(日理) 池田-小川  
☆二塁打 浅沼(北)

(戦評) 北里大学は安打や相手の失策から得点し徐々にリードを広げた。日本大学理薬生産は攻守ともに流れを作れず敗戦した。

©2024年5月4日 北里大学グラウンド

第1試合 開始時刻9:03 終了時刻11:00  
日本大学理薬生産 000000100 | 1  
日本大学三崎町 30100000x | 4  
(日理) 岩佐・戸田-峯村  
(日三) 岡本・山端-佐用  
☆二塁打 義金(理)  
小島(三)

(戦評) 日本大学三崎町は初回から猛攻し3得点をあげる。優位な状態で試合を進めそのまま勝利した。日本大学理薬生産はチャンスを生かせなかった。

第2試合 開始時刻11:31 終了時刻14:12  
都留文科大学 100500001 | 7  
北里大学 001020002 | 5  
(都留) 河野-落合  
(北里) 浅沼・柳田・松浦・高原・藤濱・宮里・谷合・浅沼-沼野・藤濱  
☆三塁打 指方(都)  
中山(北)

(戦評) 都留文科大学は4回、相手投手の制球が定まらず四球や安打で大量5点を得る。北里大学は攻撃では安打で出塁するも逆転とはならず、守備でも乱れが目立った。

第3試合 開始時刻14:48 終了時刻17:13  
国士館大学世田谷 001300000 | 4  
創価大学 000000000 | 0  
(国士) 大野-平塚  
(創価) 坂田・西菌・橘-崎坂・瀬尾  
☆二塁打 ハツ役2(国)  
山田(創)

(戦評) 国士館大学世田谷は序盤から打線が繋がり14安打4得点とし勝利した。創価大学は8安打をあげるも無得点に終わった。

## 春季リーグ戦2部

©2024年3月27日 大類グラウンド

第1試合 開始時刻10:1 終了時刻11:54  
関東大学 0610003 | 10  
創価大学 202020 | 8  
(7回コールド)

(関東) 横山-乳原  
(創価) 中尾-太田  
☆三塁打 甲田(日)  
阿部・中尾(埼)  
☆二塁打 萩原(日)  
阿部2(埼)

(戦評) 序盤から点の取り合いとなったこの試合は、日本大学医学部が打ち勝った。

第2試合 開始時刻11:00 終了時刻14:00  
山梨大学医学部 2020300 | 7  
日本大学医学部 1000102 | 4  
(7回コールド)

(山) 遠藤-横田  
(日) 乳原・中川-横山  
☆本塁打 石脇(山)  
☆三塁打 伊東・遠藤・石脇(山)  
☆二塁打 甲田・横山・乳原(日)

(戦評) 山梨大学医学部が長打攻勢で打ち勝った。

第3試合 開始時刻14:37 終了時刻16:40  
埼玉医科大学 010000 | 1  
山梨大学医学部 204212 | 11  
(6回コールド)

(埼) 金田・中尾・浅井-太田  
(山) 石脇・繁森-横田・遠藤  
☆三塁打 中尾(埼)  
遠藤(山)  
☆二塁打 伊藤・遠藤・横田(山)

(戦評) 山梨大学医学部は打線がつながり、勝利を収めた。

©2021年3月30日 山梨大学医学部グラウンド

第1試合 開始時刻10:00 終了時刻12:00  
昭和大学 000000000 | 6  
山梨大学医学部 12100020x | 0  
(昭) 桐生-金森

(山) 石脇・繁森-横田・遠藤  
☆三塁打 島崎・桐生2(昭)  
繁森・遠藤・横田・上野(山)

(戦評) 山梨大学医学部が序盤から主導権を握り、勝利を収めた。

第2試合 開始時刻12:30 終了時刻14:30  
昭和大学 00000 | 1  
東京都市大学 00614 | 11  
(5回コールド)

(昭) 中西・大竹-庄司  
(東) 川西-辰巳  
☆二塁打 中西(昭)  
萩原・川西・佐野2・小谷・竹内(東)

(戦評) 東京都市大学が見事な集中打を見せ、コールド勝ちを収めた。

第3試合 開始時刻15:04 終了時刻16:23  
山梨大学医学部 000100 | 0  
東京都市大学 403004x | 11  
(6回コールド)

(山) 近藤一横田  
(東) 国蔵寺一池田  
☆三塁打 辰巳(東)  
☆二塁打 石脇(山)  
辰巳・小谷・池田(東)  
(戦評) 東京都市大学が効率的に得点を重ね、コールド勝ちを収めた。

◎2024年4月7日 日社大グラウンド  
第1試合 開始時刻13:10 終了時刻15:25  
日本大学医学部 2001000 | 3  
芝浦工業大学 2300203x | 10  
(7回コールド)

(日) 乳原、横山一横山、乳原  
(芝) 岡部・岡野一久保  
☆本塁打 甲田(日)  
☆二塁打 岡部・五十畑・大久保(芝)  
(戦評) 芝浦工大は先生を許すも、すぐさま反撃し、7回コールド勝ちを収めた。

◎2024年4月13日 大類グラウンド  
第1試合 開始時刻10:00 終了時刻12:03  
埼玉医科大学 101002230 | 9  
芝浦工業大学 13212002x | 11  
(埼) 中尾・金田・深田一太田  
(芝) 岡野・黒田・岡野一久保  
☆三塁打 島田・酒井(埼)  
新井・増井(芝)  
☆二塁打 山田・島田・阿部(埼)  
高橋・岡野(芝)

(戦評) 両チーム計20得点の壮絶の打ち合いを芝浦工業大学が制した。

◎2024年4月14日 サーティーフォー相模原球場  
第1試合 開始時刻9:21 終了時刻12:10  
昭和大学 000011012 | 5  
日本大学医学部 000001201 | 4  
(昭) 桐生・大竹一金森  
(日) 乳原・横山一横山・乳原  
☆二塁打 大竹・島崎・上村・野木(昭)  
(戦評) 昭和大学が終盤に逆転し、接戦をものにした。

第2試合 開始時刻12:40 終了時刻14:53  
東京都市大学 4220401 | 13  
埼玉医科大学 2100020 | 5  
(7回コールド)

(東) 宝蔵寺一辰巳、石田  
(埼) 澤田・中尾一太田  
☆三塁打 奥間(東)  
☆二塁打 佐野・奥間・川西(東)

第3試合 開始時刻15:23 終了時刻17:44  
山梨大学医学部 002000001 | 3  
芝浦工業大学 00200030x | 5  
(山) 繁森一横田  
(芝) 秋山・岡部一久保  
☆三塁打 新井(芝)

(戦評) 終盤までもつれた試合となったが、山梨大学医学部が終盤の集中打で競り勝った。

◎2024年4月20日 大類グラウンド  
第1試合 開始時刻9:10 終了時刻11:20  
埼玉医科大学 200101001 | 5  
東京都市大学 200001201x | 6  
(埼) 中尾一太田  
(東) 権藤一辰巳  
☆本塁打 川西(東)  
☆三塁打 阿部(埼)  
竹内・奥間・川西・辰巳(東)  
☆二塁打 清水(埼)

(戦評) 序盤から一進一退の好ゲームとなったが、東京都市大学がサヨナラ勝ちを収めた。

◎2024年4月21日 日本大学グラウンド  
第1試合 開始時刻8:52 終了時刻10:42  
芝浦工業大学 0002009 | 8  
日本大学医学部 1010000 | 2  
(7回コールド)

(芝) 岡部一久保  
(日) 乳原・横山一横山・乳原  
☆本塁打 横山(日)  
☆二塁打 大久保・岩村(芝)  
(戦評) 接戦を繰り広げていたが、7回に芝浦工業大学が7得点で突き放した。

◎2024年4月27日 大類グラウンド  
第1試合 開始時刻9:15 終了時刻11:30  
東京都市大学 000000220 | 4  
芝浦工業大学 000000000 | 0  
(東) 齋藤・宝蔵寺一石田  
(芝) 岡部・秋山一久保  
☆三塁打 萩原(東)  
☆二塁打 佐野(東)

(戦評) 序盤は緊迫の投手戦となったが、東京都市大学が終盤に突き放した。

第2試合 開始時刻11:37 終了時刻13:50  
昭和大学 010000100 | 2  
山梨大学医学部 01001120x | 5  
(昭) 片桐・大竹一金森  
(山) 繁森・石脇一横田  
☆三塁打 伊地知・石脇(山)  
☆二塁打 金森(昭)  
佐々木・上野(山)

(戦評) 序盤は競り合う展開となったが山梨大学医学部が着実に得点し勝利を収めた。

◎2024年4月28日 日社大グラウンド  
第1試合 開始時刻12:58 終了時刻15:30  
東京都市大学 102400100 | 8  
日本大学医学部 100000200 | 3  
(東) 宝蔵寺一石田  
(日) 乳原一横山  
☆本塁打 辰巳(東)  
甲田(日)  
☆二塁打 萩原(東)

(戦評) 東京都市大学が投打がかみ合い、快勝を収めた。

◎2024年4月29日 大類グラウンド  
第1試合 開始時刻9:15 終了時刻11:20  
昭和大学 120012010 | 7  
埼玉医科大学 000011201 | 4  
(昭) 桐生・中西一庄司  
(埼) 深田一太田  
☆本塁打 庄司(昭)  
☆三塁打 上村(昭)  
☆二塁打 矢島2(昭)  
山田・阿部・相沢・中村(埼)

(戦評) 昭和大学が終始優位に試合を進め、勝利を収めた。

第2試合 開始時刻11:50 終了時刻13:31  
山梨大学医学部 200000010 | 3  
芝浦工業大学 000000020 | 2  
(山) 石脇・繁森一横田  
(芝) 岡部一久保  
☆三塁打 繁森(山)  
五十畑(芝)  
☆二塁打 大久保(芝)

(戦評) 山梨大学医学部は2点を先制して試合を優位に進め、芝浦工業大学の反撃を振り切った。

第3試合 開始時刻14:03 終了時刻15:39  
埼玉医科大学 0004001 | 5  
芝浦工業大学 160312x | 13  
(7回コールド)

(埼) 中尾・小平一太田  
(芝) 岡野・高橋・秋山一久保・岡野・松久保  
☆本塁打 松久保(芝)  
☆三塁打 山田・阿部(埼)  
増井・岡野(芝)  
☆二塁打 太田(埼)  
高橋・大久保(芝)

(戦評) 芝浦工業大学が見事な長打攻勢を見せ、大量得点で勝利した。

◎2024年5月3日 大類グラウンド  
第1試合 開始時刻9:26 終了時刻11:03  
昭和大学 0021105 | 9  
日本大学医学部 0010000 | 1  
(昭和) 川口一庄司・野津・金森  
(日大) 乳原一横山  
☆三塁打 青木・中西(昭)  
甲田(日)  
☆二塁打 川口(昭)

(戦評) 昭和大学は3回、青木の適時二塁打で2点を先制すると、その後も得点を重ねて日本大学医学部を突き放した。

第2試合 開始時刻11:39 終了時刻13:54  
埼玉医科大学 500000002 | 7  
山梨大学医学部 10100080x | 10  
(埼玉) 中尾・深田一太田  
(山梨) 石脇・繁森一横田・伊東  
☆三塁打 阿部・大柳(埼)  
☆二塁打 深田(埼)  
石脇・長島・西村(山)

(戦評) 埼玉医科大学は初回から5点を奪う猛攻。しかし山梨大学医学部は7回に打線が爆発し一挙8点を奪い、逆転勝利を収めた。

◎2024年5月5日 大類グラウンド

第1試合 開始時刻13:20 終了時刻15:19  
埼玉医科大学 1000000 | 1  
日本大学医学部 0133001 | 8

(7回コールド)

(埼玉) 中尾・酒井一太田

(日大) 乳原・半澤一横山

☆二塁打 大柳(埼玉)

甲田・中川(日大)

(戦評) 埼玉医科大学は初回に犠飛で先制するも、対する日本大学医学部は2回に追いつく。すると日本大学医学部は3、4回に3点ずつを奪い、突き放した。

◎2024年5月11日 芝浦工業大学グラウンド

第1試合 開始時刻9:15 終了時刻11:25  
芝浦工業大学 003000000 | 3  
東京都市大学 200001001x | 4x

(芝工) 岡部一久保

(都市) 齋藤・宝蔵寺一辰巳

☆二塁打 新井(芝)

川西(都市)

(戦評) 東京都市大学は初回に先制するも芝浦工業大学は3回に逆転に成功。東京都市大学は6回に齋藤の適時打で追いつくと、9回にも齋藤に適時打が飛び出しサヨナラ勝ち。

第2試合 開始時刻12:24 終了時刻14:30

昭和大学 011000050 | 7  
芝浦工業大学 001000000 | 1

(昭和) 川口・大竹一金森

(芝工) 秋山・岡野一岡野・大久保

☆三塁打 森田(昭)

☆二塁打 桐生(昭)

溝内(芝)

(戦評) 試合中盤までは両投手の好投により接戦を繰り広げていたが、8回に芝浦工業大学が崩れ、昭和大学が5点を奪って試合を決めた。

◎2024年5月12日 日本社会事業大学グラウンド

第1試合 開始時刻13:52 終了時刻16:17  
昭和大学 011001000 | 3  
埼玉医科大学 00400000x | 4

(昭和) 中西・桐生・庄司一庄司・桐生

(埼玉) 相澤・深田一太田

☆本塁打 片桐・片桐(昭)

(戦評) 昭和大学は2回、片桐のソロで先制すると、3回には井出の適時打で追加点を奪う。しかしその裏、埼玉医科大学は一挙4点を奪い逆転に成功すると、点差を守り切った。

◎2024年5月18日 山梨大学グラウンド

第1試合 開始時刻9:44 終了時刻19:42  
山梨大学医学部 100001031 | 6  
東京都市大学 200000210 | 5

(山梨) 石脇・繁森一横田

(都市) 宝蔵寺・齋藤・瀬上一石田

☆二塁打 横田・西村・繁森・石脇(山)

辰巳・川西・石田・辰巳・

佐野(都)

(戦評) 初回、山梨大学医学部が先制するが東京都市大学はすぐに逆転。その後もシー

ソーゲームが続くが、9回、西村に適時打が飛び出した山梨大学医学部に軍配が上がった。

第2試合 開始時刻12:47 終了時刻15:12

東京都市大学 000302010 | 6  
日本大学医学部 400000021x | 7x

(都市) 川西一辰巳

(日大) 半澤・乳原一横山

☆二塁打 辰巳・奥間(都)

甲田・齊藤(日)

(戦評) 点の奪い合いとなった試合は同点で最終回を迎え、日本大学医学部が森山の適時打でサヨナラ勝ちを掴んだ。

第3試合 開始時刻15:38 終了時刻17:27

山梨大学医学部 000001010 | 2  
日本大学医学部 000000201x | 3x

(山梨) 石脇一繁森

(日大) 木内一横山

☆二塁打 西村(山)

横山・森山(日)

(戦評) 両投手の好投により試合は均衡が続く。接戦で迎えた最終回、日本大学医学部の半澤にサヨナラ適時打が飛び出した。

## 春季リーグ戦3部

◎2024年3月27日 日本社会事業大学グラウンド

第1試合 開始時刻 : 終了時刻 :  
星薬科大学 000000000 | 0  
日本社会事業大学 111111111 | 9

※日本社会事業大学の不戦勝。

◎2024年4月7日 日本社会事業大学グラウンド

第1試合 開始時刻10:12 終了時刻12:29  
星薬科大学 0040410 | 18  
多摩美術大学 横浜薬科大学 201010 | 4

(6回コールド)

(星薬) 中村一吉住

(多横) 竹中・齋藤・金敷・梅本・吉尾一  
稲葉・前田

☆本塁打 鈴木(多)

☆二塁打 小高(星)

村澤(多)

(戦評) 多摩美術大学・横浜薬科大学は初回に2点を先制するが、星薬科大学はその後猛攻で逆転に成功し、勝利を収めた。

◎2024年4月21日 日本社会事業大学グラウンド

第1試合 開始時刻10:14 終了時刻11:47  
多摩美術大学 横浜薬科大学 1000103 | 5  
日本社会事業大学 0218001x | 12x

(7回コールド)

(多横) 吉尾・稲葉・金敷一前田

(日社) 菊池一橋本

☆本塁打 鈴木・鈴木(多)

☆三塁打 西館(日)

☆二塁打 村澤(多)

寺山(日)

(戦評) 多摩美術大学・横浜薬科大学は鈴木に2本の本塁打が飛び出すも、日本社会事業大学は猛攻でコールド勝ちを収めた。

◎2024年4月28日 日本社会事業大学グラウンド

第1試合 開始時刻10:14 終了時刻11:54  
多摩美術大学 横浜薬科大学 0100010 | 2  
日本社会事業大学 100055x | 11

(7回コールド)

(多横) 児玉・中村一前田

(日社) 菊池一橋本

☆二塁打 今井・西館(日)

(戦評) 両投手の好投により緊迫した試合が続くが、日本社会事業大学は5回、6回にそれぞれ5点を奪い、突き放した。

◎2024年5月5日 日本社会事業大学グラウンド

第1試合 開始時刻9:59 終了時刻12:36  
星薬科大学 200001400 | 7  
多摩美術大学 横浜薬科大学 01610002x | 10

(星薬) 鬼頭・中村一伊藤

(多横) 児玉・竹中一前田

☆本塁打 藤田(星)

鈴木・前田(多)

☆二塁打 青木(多)

(戦評) 両チームともに本塁打が飛び出す試合は壮絶な点の取り合いとなるが、3回に2本の本塁打でビッグイニングを作った多摩美術大学・横浜薬科大学が競り勝った。

©2024年5月12日 日本社会事業大学グラウンド  
第1試合 開始時刻10:12 終了時刻12:40  
星薬科大学 0000130 | 4  
日本社会事業大学 110208x | 12

(7回コールド)

(星薬) 鬼頭・岩渕・太田・中村・鬼頭一  
吉住・中村・杉浦

(日社) 菊池・松尾・瀧口・菊池一橋本  
☆二塁打 笠井・菊池(日)

☆二塁打 浅野・岩渕(星)

(戦評) 日本社会事業大学は序盤から得点を重ねると、6回には一挙8点を奪って突き放し、コールド勝ちを決めた。

## 新関東大学

### 秋季リーグ戦1部

©2024年9月14日 北里大学第一総合グラウンド  
第1試合 開始時刻8:59 終了時刻11:14

日本大学理薬生産 000000002 | 2  
日本大学三崎町 02200000x | 4

(日理) 戸田一峯村

(日三) 佐藤・山端一佐用

☆二塁打 三苫(理)

(戦評) 日本大学三崎町が2回に2点を先制し、3回にさらに2点を奪い点差を突き放す。日本大学理薬生産は9回に点差をつけるも追いつくことが出来ず日本大学三崎町が勝利した。

第2試合 開始時刻11:58 終了時刻13:55  
北里大学 020000100 | 3

創価大学 10002010x | 4

(北里) 浅沼一藤濱

(創価) 橋一菊井

(戦評) 今試合は両チーム点の取り合いが続いた。同点で迎えた7回裏、創価大学が1点を勝ち越し。そのまま逃げ切り創価大学が勝利した。

第3試合 開始時刻14:59 終了時刻17:06  
都留文科大学 200004000 | 6

国士館大学世田谷 000004100 | 5

(都留) 西澤・田中一平山

(国世) 小林一佐々野

☆二塁打 指方(都)

佐々野(国)

(戦評) 都留文科大学が初回に先制、6回に4点の猛攻で点差を突き放す。国士館大学世田谷も6・7回に計5点を奪い点差を縮めるも追いつくことが出来ず、都留文科大学が勝利した。

©2024年9月21日 北里大学第一総合グラウンド  
第1試合 開始時刻9:10 終了時刻11:04

日本大学三崎町 000300010 | 4  
北里大学 000000011 | 2

(日三) 佐藤一亀井

(北里) 浅沼一藤濱

☆二塁打 亀井(三)

浅沼(北)

(戦評) 日本大学三崎町が4回に3点を先制、8回にも1点を追加する。4点を追う北里大学は8・9回に計2点を獲得するもあと一歩及ばず日本大学三崎町が勝利した。

第2試合 開始時刻11:43 終了時刻13:39  
日本大学理薬生産 100020200 | 5

都留文科大学 000000000 | 0

(日理) 戸田一峯村

(都留) 西澤・小笠原・田中一平山・西澤

(戦評) 日本大学理薬生産が7回までに計5点を獲得する。また、日本大学理薬生産の先発 戸田が9回を無失点に抑え、完封勝利した。

第3試合 開始時刻14:08 終了時刻16:11

創価大学 000000000 | 0  
国士館大学世田谷 00000112x | 4

(創価) 崎坂・橋一菊井

(国世) 大野一佐々野・平塚

☆二塁打 ハツ役(国)

(戦評) 国士館大学世田谷は6回にヒットでチャンスを作ると、相手の四死球も絡み先制点をあげる。対する創価大学は初回からチャンスを作るもなかなか得点することができず、そのまま国士館大学世田谷が勝利を収めた。

©2024年9月28日 北里大学第一総合グラウンド  
第1試合 開始時刻8:53 終了時刻10:51

都留文科大学 100000000 | 1  
創価大学 00002000x | 2

(都留) 田中一西澤

(創価) 齊藤・森一菊井

☆二塁打 西澤(都)

崎坂(創)

(戦評) 初回に都留文科大学が先制点をあげる。対する創価大学も5回にヒットを重ね、2得点を挙げて逆転に成功する。都留文科大学も安打を打ち接戦を繰り返すも反撃が及ばず、創価大学が勝利した。

第2試合 開始時刻11:34 終了時刻13:18  
日本大学三崎町 001001000 | 2

国士館大学世田谷 001000000 | 1

(日三) 佐藤一亀井

(国世) 小林一佐々野

☆二塁打 小島・中神(三)

佐々野(国)

(戦評) 5回まで1対1で両校譲らない拮抗した試合展開を見せる。6回に日本大学三崎町が相手のエラーでチャンスを作り複数安打で1得点を挙げると、そのまま1点を守り抜き、日本大学三崎町が勝利した。

第3試合 開始時刻13:49 終了時刻15:48  
日本大学理薬生産 000000000 | 0

北里大学 000000000 | 0

(9回引き分け)

(日理) 戸田一峯村

(北里) 浅沼一藤濱

☆二塁打 義金(理)

(戦評) 両者とも何度か得点圏にランナーを進めチャンスを作るも、あと1本が出ず拮抗した展開が続く。終盤まで粘りの攻撃を見せるも得点することができず、そのまま0対0の引き分けで試合終了した。

©2024年10月6日 サーティーフォー相模原球場  
第1試合 開始時刻9:46 終了時刻11:57

北里大学 000110000 | 2  
国士館大学世田谷 00010202x | 5

(北里) 浅沼・谷合一藤濱

(国世) 大野一佐々野

(戦評) 中盤まで両者譲らぬ展開を見せる。試合が動いたのは6回、国士館大学世田谷が安打を重ねてチャンスを作ると、一挙2得点をあげる。その後も8回に2点を追加するとそのまま5体2で試合終了した。

第2試合 開始時刻12:21 終了時刻14:41  
日本大学理薬生産 000000301 | 4  
創価大学 000100000 | 1  
(日理) 戸田一峯村  
(創価) 齊藤・坂田一菊井  
☆三塁打 義金(理)  
(戦評) 4回に創価大学が先制し、6回まで無失点に抑える。しかし、7回と9回に日大理薬生産が4点を奪い逆転。そのまま逃げ切り勝利をおさめた。

第3試合 開始時刻15:18 終了時刻17:43  
都留文科大学 000120001 | 4  
日本大学三崎町 000000000 | 0  
(都留) 田中一平山  
(日三) 佐藤一檜木  
☆二塁打 相模・平山(都)  
江森・小島(三)  
(戦評) 都留文科大学が中盤と終盤に得点を重ね、さらに、先発の田中が9回を無失点に抑え完封勝利をおさめた。

◎2024年10月12日 北里大学第一総合グラウンド  
第1試合 開始時刻8:59 終了時刻11:07  
日本大学理薬生産 000000100 | 1  
国士館大学世田谷 000000000 | 0  
(日理) 戸田一峯村  
(国世) 大野・小林一佐々野  
☆二塁打 萩野(国)  
(戦評) 試合は6回まで動かず0点の攻防が続く。試合が動いたのは7回、日大理薬生産が1点を先制しそのまま逃げ切り勝利した。

第2試合 開始時刻11:43 終了時刻14:00  
都留文科大学 100000010 | 2  
北里大学 000000010 | 1  
(都留) 田中一平山  
(北里) 藤濱・谷合・松浦・柳田一沼野・藤濱・高原  
☆二塁打 西澤(都)  
(戦評) 都留文科大学が初回に先制し、8回に追加点を挙げる。2点を追う北里大学は8回に1点を返すもあと一歩及ばず都留文科大学が勝利した。

第3試合 開始時刻14:32 終了時刻16:42  
日本大学三崎町 000001002 | 3  
創価大学 000100000 | 1  
(日三) 佐藤一亀井  
(創価) 崎坂・橘一菊井  
☆二塁打 中神(三)  
大城(創)  
(戦評) 4回に創価大学が先制し、6回に日本大学三崎町が同点に追いつくと、8回まで1-1の攻防が続く。試合が動いたのは9回。日本大学三崎町が2点を奪い勝利した。

## 秋季リーグ戦2部

◎2024年9月15日 多摩美術大学グラウンド  
第1試合 開始時刻10:33 終了時刻12:53  
埼玉医科大学 100042000 | 7  
日本大学医学部 000001040 | 5  
(埼玉) 深田・中尾・松枝一太田  
(日医) 乳原・半澤一横山  
☆三塁打 阿部・田村(埼玉)  
☆二塁打 松枝・大柳・山田・島田(埼玉)  
半澤・横山・中川(日)  
(戦評) 埼玉医科大学が乱打戦を制した。日本大学医学部は8回裏に追い上げを見せるもあと一歩及ばなかった。

第2試合 開始時刻13:42 終了時刻16:32  
昭和大学 000400020 | 7  
日本大学医学部 03005010x | 9  
(昭和) 大竹・桐生・金森一金森・庄司  
(日医) 半澤・中川一横山  
☆三塁打 庄司2(昭)  
☆二塁打 中西・川俣・庄司(昭)  
横山(日)  
(戦評) 日本大学医学部がダブルヘッターとなる2試合目でシーズンゲームを制した。

◎2024年9月21日 山梨大学医学部グラウンド  
第1試合 開始時刻10:01 終了時刻11:26  
東京都市大学 00209 | 11  
山梨大学医学部 00001 | 1  
(都市) 宝蔵寺一石田  
(山医) 繁森一横山  
☆二塁打 遠藤(山)  
(戦評) 東京都市大学が5回表に一挙9得点を挙げコールド勝ちした。

第2試合 開始時刻13:01 終了時刻15:33  
埼玉医科大学 304000100 | 8  
東京都市大学 000122121x | 9  
(埼玉) 中尾・深田・松枝・深田一太田  
(都市) 竹内・川西・三島一堀・石田  
☆二塁打 中尾・田村(埼玉)  
堀・小川2・竹内(都)  
(戦評) 東京都市大学は序盤に7点という大量ピハインドを背負うも、終盤に脅威の粘りを見せ逆転勝ちを収めた。

◎2024年9月22日 芝浦工業大学グラウンド  
第1試合 開始時刻10:32 終了時刻12:47  
昭和大学 00000100 | 1  
芝浦工業大学 00103013x | 8  
(昭和) 桐生・中西一庄司  
(芝浦) 網本・秋山一岡野  
☆三塁打 花岡(芝)  
☆二塁打 岡部(芝)  
(戦評) 芝浦工業大学が8回コールド勝ちを収めた。昭和大学は投手陣が中盤以降、制球に苦しんだ。

第2試合 開始時刻13:48 終了時刻16:08  
日本大学医学部 021000030 | 6  
芝浦工業大学 00270003x | 12  
(日医) 半澤・萩原一横山  
(芝浦) 岡部・小河・秋山一久保・岡野  
☆本塁打 岡部(芝)  
☆二塁打 岩村・秋山(芝)  
(戦評) 日本大学医学部が先制点を獲得するも、芝浦工業大学の猛打で勝ち越され、芝浦工業大学が大差をつけて勝利した。

◎2024年9月28日 山梨大学医学部グラウンド  
第1試合 開始時刻9:54 終了時刻11:38  
山梨大学医学部 200001001 | 4  
埼玉医科大学 000001000 | 1  
(山医) 繁森一横山  
(埼玉) 中尾一太田  
☆二塁打 遠藤・西脇2(山)  
田村(埼玉)  
(戦評) 山梨大学医学部が初回に2点を先制し、その後も長打で点を獲得。両校投手が力投するも、山梨大学医学部が勝利した。

第2試合 開始時刻12:43 終了時刻15:26  
芝浦工業大学 401007012 | 24  
山梨大学医学部 20310002 | 8  
(8回コールド)  
(芝浦) 秋山・岡部・岡野一久保・溝内  
(埼玉) 遠藤・石脇・佐々木一西村  
☆二塁打 岩村・岡部・高橋・花岡2・久保2・松久保・五十畑・岩村(芝)  
伊地知・石脇・遠藤(山)  
(戦評) 両校得点を重ねる乱打戦になったが、芝浦工業大学が逆転を許さず7回に6点、8回に12点を獲得し、大差で勝利した。

◎2024年9月29日 芝浦工業大学グラウンド  
第1試合 開始時刻9:12 終了時刻11:34  
芝浦工業大学 001022010 | 6  
東京都市大学 000010100 | 2  
(芝浦) 網本・岡部一久保  
(都市) 宝蔵寺・三島・瀬上一石田  
☆三塁打 石田(都)  
☆二塁打 松久保・高橋(芝)  
鶴岡(都)  
(戦評) 両校得点を獲得するも、芝浦工業大学が着実に点差を広げて勝利した。

◎2024年10月6日 山梨大学医学部グラウンド  
第1試合 開始時刻10:05 終了時刻12:04  
日本大学医学部 100000050 | 6  
山梨大学医学部 30002020x | 7  
(日医) 中川・萩原一横山  
(山医) 繁森一横山  
☆三塁打 石脇(埼玉)  
☆二塁打 甲田・萩原2(日)  
遠藤2・石脇(山)  
(戦評) 初回から山梨大学医学部が引き離していくも、8回に日本大学医学部が5点を追い上げる。わずかに及ばず僅差で山梨大学医学部が勝利した。

第2試合 開始時刻12:58 終了時刻15:18  
埼玉医科大学 000010011 | 3  
昭和大学 00005010x | 6  
(埼玉) 相沢・深田・小平一太田  
(昭和) 川口一庄司  
☆二塁打 田村・相澤・渡辺・大柳(埼玉)  
田嶋・川口・大竹(昭)  
(戦評) 昭和大学が鮮やかな集中打を見せ、  
逆転勝利を収めた。

◎2024年10月12日 大類グラウンド  
第1試合 開始時刻10:18 終了時刻12:28  
昭和大学 000010000 | 1  
山梨大学医学部 00200001x | 3  
(昭和) 川口一金森一庄司  
(山医) 遠藤・繁森一横田  
☆二塁打 青木(昭)  
伊地知・横田(山)  
(戦評) 山梨大学医学部が接戦をものにした。  
二人の投手の継投で逃げ切った。

◎2024年10月13日 多摩美術大学グラウンド  
第1試合 開始時刻13:04 終了時刻15:17  
日本大学医学部 001000000 | 1  
東京都市大学 00000120x | 3  
(日医) 乳原・中川一横山  
(都市) 宝蔵寺・三島・瀬上・片岡一石田  
☆二塁打 石田(都)  
(戦評) 東京都市大学が逆転勝ちを収めた。  
4投手の見事な継投も光った。

◎2024年10月19日 山梨大学医学部グラウンド  
第1試合 開始時刻12:57 終了時刻15:00  
埼玉医科大学 100000210 | 4  
芝浦工業大学 000000120 | 3  
(埼玉) 相澤・深田・相澤一太田  
(芝浦) 岡部・綱本・小河一溝内・綱本  
☆二塁打 深田(埼玉)  
(戦評) 終盤までもつれたこの試合は、埼玉  
医科大学が効果的な追加点を奪い、競り勝っ  
た。

### 秋季リーグ戦3部

◎2024年9月22日 多摩美術大学グラウンド  
第1試合 開始時刻14:00 終了時刻16:37  
星薬科大学 006000000 | 6  
昭和大学・多摩美術大学 100001032x | 7  
(星薬) 鬼頭・木下・嘉村・不破・中村一  
中村・吉住  
(昭多) 新井・坂本一小野塚  
☆三塁打 西村2(星)  
城戸(昭)  
☆二塁打 嘉村(星)  
内藤(昭)  
(戦評) 3回表、星薬科大学の打線が繋がり  
大幅リードに成功するも、昭和大学・多摩美  
術大学合同チームが着実に点を積み重ね逆転  
勝利を収めた。

◎2024年10月6日 サーティフォー相模原球場  
第1試合 開始時刻18:04 終了時刻20:15  
星薬科大学 2000020 | 4  
日本社会事業大学 2000000 | 2  
(7回コールド)  
(星薬) 中村一鬼頭  
(日社) 菊池・松尾一橋本  
☆二塁打 中村・鬼頭(星)  
(戦評) 両チームともに、初回で2得点を追  
加し譲らない戦いとなるも、安打や相手の失  
策などが絡み、星薬科大学が6回に2点を追  
加しそのまま勝利を収めた。

◎2024年10月13日 多摩美術大学グラウンド  
第1試合 開始時刻10:05 終了時刻11:55  
日本社会事業大学 1130340 | 12  
昭和大学・多摩美術大学 1001010 | 3  
(7回コールド)  
(日社) 松尾一橋本  
(昭多) 吉尾一権藤  
☆三塁打 菊池(社)  
☆二塁打 関谷(社)  
市川・新井・小野塚・権藤(昭)  
(戦評) 日本社会事業大学が初回から猛攻を  
見せ、優位な状態で試合を進めそのまま勝利  
した。昭和大学・多摩美術大学は6安打をあ  
げるもチャンスを生かせず終わった。





# 令和6年度 北信越地区大会成績





# 令和6年度春季北信越地区 大学準硬式野球大会

## 【予選リーグ】

予選リーグA

◎2024年4月20日 湖南運動公園野球場A

第1試合 開始時刻8:52 終了時刻10:44

金沢大学工学部 2011000 | 4

金沢星稜大学 220034x | 11

(7回コールド)

(工学) 難波・五十嵐・窪塚

(星稜) 飯倉・石田一高澤・齋藤

☆本塁打 木之下・山本創(工学)

☆二塁打 窪塚(工学)

川端・多造・飯倉2(星稜)

◎2024年4月20日 湖南運動公園野球場C

第1試合 開始時刻9:04 終了時刻11:20

金沢大学法文経国際学部 000001230 | 6

金沢大学教育学部 10022210x | 8

(法文) 込貝・中川・中村一宮野

(教育) 奥村奏・曾我・竹内一梶

☆本塁打 稲葉(教育)

☆二塁打 後・宮野・齋藤・中村(法文)

藤岡・梶2・谷崎(教育)

◎2024年4月27日 湖南運動公園野球場A

第1試合 開始時刻8:58 終了時刻10:43

金沢大学工学部 001030000 | 4

金沢大学教育学部 00011013x | 6

(工学) 難波・山本新一窪塚

(教育) 奥村・竹内一梶

☆本塁打 山本新(工学)

☆二塁打 木之下2・山本創・窪塚2(工学)

梶・米本・中道(教育)

◎2024年4月27日 福光総合グラウンド

第1試合 開始時刻13:33 終了時刻15:52

金沢医科大学 80200 | 10

金沢星稜大学 0884x | 20

(5回コールド)

(医科) 梁梁・長森・松山・大森一新井

(星稜) 海口・春木・石田一高澤

☆本塁打 伊藤(医科)

春木(星稜)

☆三塁打 長森・峯(医科)

森田(星稜)

☆二塁打 安川・松山・大森・新井(医科)

川端・多造・安井(星稜)



◎2024年4月29日 金沢大学グラウンド

第1試合 開始時刻9:05 終了時刻10:48

金沢大学法文経国際学部 20011 | 4

金沢星稜大学 22044x | 14

(5回コールド)

(法文) 中村・込貝一宮野

(星稜) 海口一高澤

☆三塁打 桑原(星稜)

☆二塁打 齋藤(法文)

後藤・川端・海口(星稜)

第2試合 開始時刻12:29 終了時刻14:02

金沢星稜大学 87000 | 15

金沢大学教育学部 00210 | 3

(5回コールド)

(星稜) 飯倉・石田一高澤・齋藤

(教育) 曾我・児玉一竹内

☆本塁打 森田・安井(星稜)

梶(教育)

☆二塁打 後藤(星稜)

◎2024年5月3日 福光総合グラウンド

第1試合 開始時刻9:33 終了時刻13:00

金沢医科大学 111602000 | 11

金沢大学工学部 400000700 | 11

(9回引き分け)

(医科) 梁・長森・大森一新井・伊藤

(工学) 難波・板谷一窪塚

☆二塁打 長森・大森・梁(医科)

塚田(工学)

◎2024年5月6日 金沢大学グラウンド

第1試合 開始時刻8:56 終了時刻11:35

金沢医科大学 110810110 | 13

金沢大学法文経国際学部 23710301x | 17

(医科) 松山・長森一伊藤

(法文) 中村一宮野

☆本塁打 安川(医科)

齋藤・村松(法文)

☆二塁打 大森(医科)

後2・増永・中村(法文)

◎2024年5月11日 湖南運動公園野球場A

第1試合 開始時刻9:36 終了時刻11:06

金沢大学法文経国際学部 00002343 | 12

金沢大学工学部 20020000 | 4

(8回コールド)

(法文) 込貝一宮野

(工学) 難波・板谷・難波一窪塚

☆本塁打 中島2(法文)

☆二塁打 宮野・杉本(法文)

山本創・板谷(工学)

◎2024年5月11日 福光総合グラウンド

第1試合 開始時刻13:47 終了時刻15:22

金沢大学教育学部 31910 | 14

金沢医科大学 10000 | 1

(5回コールド)

(教育) 奥村一梶

(医科) 大森・船津・梁・長森一伊藤・新井

☆二塁打 梶・曾我・高嶋(教育)

予選リーグB

◎2024年4月21日 福光総合グラウンド

第1試合 開始時刻13:40 終了時刻15:08

金沢大学薬理学部 000001 | 1

金沢大学医学部 152012 | 11

(6回コールド)

(金大薬) 田中・伊藤一佐々木

(金大医) 寺下一武智

☆二塁打 田中・菅谷(金大薬)

◎2024年4月27日 福井大学医学部野球場

第1試合 開始時刻10:18 終了時刻11:45

金沢大学医学部 132020 | 17

福井大学医学部 00100 | 1

(5回コールド)

(金大薬) 寺下一武智

(金大医) 木村・谷本一安野

☆三塁打 武智(金医)

☆二塁打 黒崎・住田(金医)

大垣(福井医)

◎2024年4月29日 福光総合グラウンド

第1試合 開始時刻13:54 終了時刻16:02

福井大学 001100120 | 5

金沢大学薬理学部 000000001 | 1

(福井) 中村・松田・今井一高橋・今川

(金大薬) 田中・伊藤一佐々木

◎2024年5月3日 福井大学野球場

第1試合 開始時刻10:28 終了時刻12:11

福井大学 005000 | 5

金沢大学医学部 213144 | 15

(6回コールド)

(福井大) 今井・松田・今川一今川・高橋・

安井

(金大医) 黒崎・寺下一武智

☆三塁打 谷口・黒崎(金大医)

☆二塁打 寺下・楠原(金大医)

◎2024年5月5日 福井大学医学部野球場

第1試合 開始時刻11:00 終了時刻14:02

福井大学医学部 004014014 | 14

金沢大学薬理学部 110100200 | 5

(福井医) 谷本・木村一安野

(金大薬) 田中・伊藤・尾西一佐々木

☆本塁打 羽根(福井医)

☆三塁打 羽根(福井医)

☆二塁打 亀山・鍋嶋・谷本(福井医)

名護(金大薬)

◎2024年5月11日 福井大学医学部野球場

第1試合 開始時刻10:01 終了時刻12:39

福井大学 0010000 | 1

福井大学医学部 405000x | 9

(7回コールド)

(福井) 中村・松田・今井一高橋・今川

(福井医) 木村・大垣一安野・羽根

☆二塁打 今川(福井大)

予選リーグC

◎2024年4月21日 富山大学医学部野球場  
 第1試合 開始時刻10:09 終了時刻12:38  
**富山大学** 413030300 | 14  
**富山大学医学部** 201141001x | 19  
 (富山) 中澤・新田・山田一細野  
 (富薬) 米田・寛・大森一佐野  
 ☆本塁打 山本・飯山(富山)  
 ☆三塁打 佐野2(富薬)  
 ☆二塁打 細野・鈴木(富山)  
 上田・中川・寛・草切・道井(富薬)

第2試合 開始時刻13:23 終了時刻16:11  
**北陸大学** 040104001 | 10  
**金沢工業大学** 004003103x | 11  
 (北陸) 深井・澤田・林・堀川一河口  
 (金工) 山口・山崎・岡山一高橋  
 ☆三塁打 原城(金工)  
 ☆二塁打 岡本・中村(北陸)  
 山口・高橋・志村(金工)

◎2024年4月28日 富山大学医学部野球場  
 第1試合 開始時刻9:58 終了時刻11:49  
**富山大学医学部** 000200200 | 4  
**北陸大学** 11100002x | 5  
 (富薬) 須栗一佐野  
 (北陸) 澤田一横道  
 ☆三塁打 須栗・上田(富薬)  
 ☆二塁打 山崎(北陸)

第2試合 開始時刻12:54 終了時刻14:39  
**富山大学** 0200000 | 2  
**金沢工業大学** 102510x | 9  
 (7回コールド)  
 (富山) 山田一細野  
 (金工) 岡山・山内一高橋  
 ☆本塁打 砂山(金工)  
 ☆二塁打 原城(金工)

◎2024年5月12日 富山大学医学部野球場  
 第1試合 開始時刻9:48 終了時刻12:05  
**富山大学医学部** 010100120 | 5  
**金沢工業大学** 21040000x | 7  
 (富薬) 須栗・大森一佐野  
 (金工) 山口・山崎・山内一高橋  
 ☆二塁打 上田・内山(富薬)  
 山内(金工)

第2試合 開始時刻12:58 終了時刻15:09  
**富山大学** 400000020 | 6  
**北陸大学** 42001001x | 8  
 (富山) 山田一細野  
 (北陸) 深井・藤本・澤田一横道・的場  
 ☆二塁打 塚田2・山本2(富山)  
 大矢(北陸)



予選リーグD

◎2024年4月27日 高田公園野球場  
 第1試合 開始時刻13:37 終了時刻16:14  
**信州大学** 010010430 | 9  
**上越教育大学** 030100101 | 6  
 (信州) 久松・矢野一和田  
 (上教) 吉田・村上・菊池一笠井  
 ☆三塁打 和田(信州)  
 笠井(上教)  
 ☆二塁打 和田・柳生(信州)  
 柿原・竹田(上教)

◎2024年4月28日 みどり森の運動公園野球場  
 第1試合 開始時刻10:58 終了時刻13:37  
**新潟大学** 00001013 | 5  
**新潟大学医学部** 01520004 | 12  
 (8回コールド)  
 (新潟) 田浪・能登谷・近藤一柴垣・酒井  
 (新医) 小松・村守一今坂  
 ☆三塁打 阿部(新医)  
 ☆二塁打 浅野2・近藤(新潟)  
 小松・上村・今坂・中村(新医)

◎2024年4月29日 みどり森の運動公園野球場  
 第1試合 開始時刻10:51 終了時刻12:46  
**上越教育大学** 3000000 | 3  
**新潟大学** 631000x | 10  
 (7回コールド)  
 (上教) 道端・坂木・横島一笠井  
 (新潟) 佐藤一酒井  
 ☆本塁打 笠井(上教)  
 ☆三塁打 出野(上教)  
 鶴飼(新潟)

第2試合 開始時刻13:38 終了時刻16:03  
**新潟大学医学部** 2313250 | 16  
**信州大学** 1221010 | 7  
 (7回コールド)  
 (新医) 渡邊・上村一今坂  
 (信州) 柳生・中窪・矢野・石垣一中島  
 ☆本塁打 鈴木(新医)  
 ☆三塁打 鈴木3(新医)  
 ☆二塁打 鈴木・渡邊(新医)  
 山崎・中島(信州)

◎2024年5月5日 庚塚運動場野球場  
 第1試合 開始時刻10:03 終了時刻11:55  
**上越教育大学** 4040020 | 10  
**新潟大学医学部** 2100000 | 3  
 (7回コールド)  
 (上教) 横島・道端・坂木一笠井  
 (新医) 飯田・間中一石山  
 ☆三塁打 小林(上教)  
 ☆二塁打 山木・柿原・出野(上教)

第2試合 開始時刻13:05 終了時刻14:50  
**信州大学** 20740 | 13  
**新潟大学** 00020 | 2  
 (5回コールド)  
 (信州) 久松一和田  
 (新潟) 能登谷・近藤・佐藤・鶴飼一柴垣  
 ☆三塁打 鳴澤(信州)  
 鶴飼(新潟)  
 ☆二塁打 石垣・久松(信州)

【本選】

会期 2024年6月1日(土)～3日(月)  
 予備日6月4日(火)  
 場所 福井県営球場  
 福井フェニックススタジアム  
 主催 北信越地区大学準硬式野球連盟  
 主管 福井大学

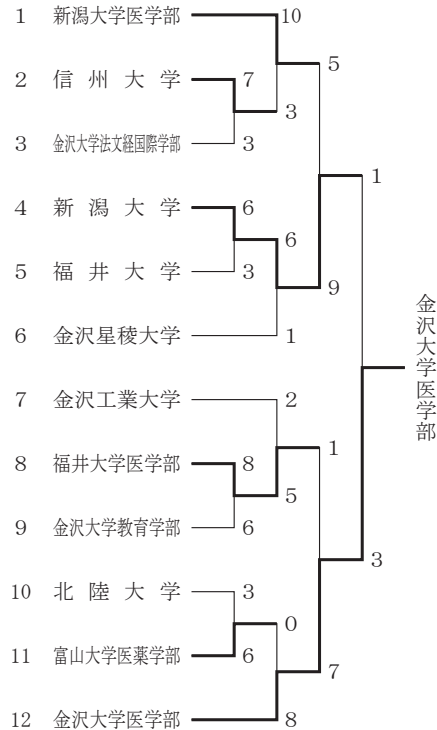

◎2024年6月1日 福井県営球場  
 第1試合 開始時刻11:26 終了時刻13:48  
**金沢大学法文経国際学部** 100100001 | 3  
**信州大学** 11103010x | 7  
 (金大法文) 中村・中川・込貝一宮野  
 (信州) 岡田一和田  
 ☆三塁打 鳴澤(信州)  
 ☆二塁打 中島・杉本・宮野2(金大法文)  
 石垣(信州)

(戦評) 試合は初回から動き、一進一退。5回、信州は主将鳴澤の三塁打で突き放す。法文は猛攻を止められなかった。信州の岡田は1年生ながら完投勝利、堂々たる投球であった。

第2試合 開始時刻14:21 終了時刻16:40  
**福井大学** 101010000 | 3  
**新潟大学** 00200103x | 6  
 (福井) 生駒・今井一樋口  
 (新潟) 永井・佐藤一酒井  
 ☆三塁打 佐藤(新潟)

(戦評) 福井が優位に進めるが、新潟が6回に追いつき迎えた8回裏。投手の主将佐藤が三塁打を放ち、試合を決めた。敗れた福井は守備のミスが響いてしまった。

第3試合 開始時刻17:12 終了時刻19:39  
新潟大学医学部 052020001 | 10  
信州大学 020100000 | 3

(新医) 上村・村守-今坂  
(信州) 久松・矢野-和田  
☆二塁打 渡辺・高橋 (新医)  
柳生 (信州)

(戦評) 2回、新医は相手の隙を突き5点を先制し、2桁得点で勝利した。信州も二桁安打だったが、散発に終わってしまった。新医の3番渡辺は3安打3打点で大活躍した。

◎2024年6月1日 福井フェニックススタジアム  
第1試合 開始時刻11:51 終了時刻14:24  
福井大学医学部 000000800 | 8  
金沢大学教育学部 022020000 | 6

(福医) 谷本・木村-羽根  
(金教) 奥村・竹内・伊藤-梶  
☆二塁打 羽根2・瀧上・森本 (福医)

(戦評) 金教は5回までに6点のリード。先発の奥村は5回無失点。福医は8回、8点を取り逆転勝利した。次を見据えた金教は目の前にあった星を落としてしまった。

第2試合 開始時刻15:05 終了時刻17:24  
富山大学医薬学部 100001103 | 6  
北陸大学 000021000 | 3

(富医) 大森・須栗-佐野  
(北陸) 深井-横道  
☆三塁打 道井2 (富医)  
☆二塁打 大矢・坪川 (北陸)

(戦評) 試合は同点で迎えた最終回、富医が3番道井の3塁打で決めた。試合はまさに五分五分であった。北陸の深井は完投したが、守備が乱れ力尽きてしまった。

第3試合 開始時刻17:51 終了時刻20:28  
福井大学医学部 300000002 | 5  
金沢工業大学 000000200 | 2

(福医) 木村・谷本-羽根・安野  
(金工) 山内・山口-高橋

(戦評) 福医は初回、保仙の適時打などで3点を先制する。金工も2点を返すが及ばず。福医の羽根は2安打2打点でまさに4番の活躍でベスト4進出の立役者となった。



◎2024年6月2日 福井県立球場  
第1試合 開始時刻7:58 終了時刻10:00  
金沢星稜大学 000000010 | 1  
新潟大学 201300000 | 6

(星稜) 海口・春木-高澤・齋藤  
(新潟) 佐藤-酒井

(戦評) 今大会初登場星稜の先発は海口。リズムが悪く4回までに6失点。自慢の打線も繋がらず、優勝候補は初戦で散った。新潟の佐藤は、気迫の完投勝利。主将の意地を見せた。

第2試合 開始時刻10:24 終了時刻11:58  
金沢大学医学部 0103040 | 8  
富山大学医薬学部 0000000 | 0  
(7回コールド)

(金医) 寺下-武智  
(富医) 大森・須栗-佐野  
☆二塁打 谷口・黒崎 (金医)

(戦評) この試合のヒーローは金医寺下。投げては7回15奪三振無失点、打っては3安打2打点。敗れた富医は突破口を見いだせなかった。

第3試合 開始時刻12:27 終了時刻14:42  
新潟大学医学部 100200110 | 5  
新潟大学 00070002x | 9

(新医) 間中・上村・小松-石山・今坂  
(新潟) 阿部・佐藤-酒井  
☆二塁打 中村・渡辺 (新医)  
鶴飼 (新潟)

(戦評) 新潟対決は4回、3点を追う新潟が、7点を取り逆転する。代わった佐藤が2回2/3を抑え春のリーグからの下剋上を果たした。敗れた新医は猛攻を止められなかった。

第4試合 開始時刻15:09 終了時刻17:02  
福井大学医学部 000010000 | 1  
金沢大学医学部 12020011x | 7

(福医) 木村・谷本-羽根・安野  
(金医) 寺下-武智  
☆本塁打 楠原 (金医)  
☆二塁打 下田 (福医)  
谷口・寺下2 (金医)

(戦評) 金医は攻め立て、4回までに5点を取る。7回には主将楠原に一発が飛び出す。先発寺下は16奪三振完投。投打が噛み合った勝利となった。敗れた福医は手も足も出なかった。

◎2024年6月3日 福井県立球場  
第1試合 開始時刻 : 終了時刻 :  
金沢大学医学部 000300000 | 3  
新潟大学 000100000 | 1

(金医) 黒崎・寺下・黒崎-武智  
(新潟) 田浪・能登谷・阿部-柴垣・鶴飼  
☆二塁打 遠藤 (新潟)

(戦評) 決勝、金医の先発は初登板の黒崎、要所を抑えて流れを渡さない。4回に谷口等の適時打で3点を先制する。2年ぶりの優勝を狙う新潟も1点を返すが及ばず。悲願達成成る。

## 優勝チーム主将コメント

金沢大学医学部 楠原主将  
新チーム始動以降、限られた人数、限られた時間の中で勝つためにできることだけを考え、練習に取り組んできました。全日本選手権出場という大きな目標を掲げながらも、予選から決勝戦まで、目の前の1試合を勝ち切るという強い意識が優勝につながったと思います。試合を経験する度に纏まり、成長できる良いチームになることができました。

この結果に慢心することなく、2年連続の全日本選手権出場を目指し、来年もまた1から精進していきます。



## 第29回関東北信越親善大会

©2024年8月5日 石川県立野球場

第1試合 開始時刻9:06 終了時刻11:14

東都選抜 0003910 | 13

神奈川選抜 1000000 | 1

(7回コールド)

(東都) 黒川・川島・畑・中川・渡邊

(神奈川) 柴山・三浦・勝俣・山本・太田  
一高岸・遠藤

☆三塁打 川添 (東都)

☆二塁打 川添・坂本 (東都)

北原 (神奈川)

(戦評) 初回、神奈川は北原の適時打により一点を先制する。四回、東都は打線がつながり逆転する。神奈川は東都の投手陣により打線は封じ込まれ、敗北した。

第2試合 開始時刻12:04 終了時刻14:15

全北信越選抜 000000000 | 0

日本大学 21000201x | 6

(北信越) 澤田・寺下・梁・伊藤・谷本  
新井・羽根

(日大) 村瀬・細田

☆三塁打 細田 (日大)

(戦評) 初回から日大は二点を先制する。その後も日大はチャンスを作るも、北信越の投手陣に最小点に抑えられる。日大は投手村瀬が九回無失点の好投を見せた。

第3試合 開始時刻14:49 終了時刻17:13

神奈川選抜 000010000 | 1

日本大学 33101010x | 9

(神奈川) 齋藤・山本大嗣・廣澤一藤渡

(日大) 高良・佐々木・藤芳一野村・滝口

☆二塁打 柴山・桃澤 (日大)

(戦評) 日本大学は初回、野村のタイムリーヒットで先制する。神奈川選抜は5回に1点を返すも序盤に大量得点した日本大学が試合を制した。

第4試合 開始時刻17:44 終了時刻20:28

全北信越選抜 042002010 | 9

東都選抜 000000008 | 8

(北信越) 横島・飯倉・黒崎・澤田一羽根・  
新井・佐々木

(東都) 岡田・田代・畑・鈴木・川島一  
中川・渡邊

☆二塁打 羽根 (北信越)

(戦評) 北信越は序盤から攻め、8回までに9点をリードする。9回、北信越の投手は黒崎に対し、東都は5連打などで、8点を奪うも一歩及ばず。北信越の羽根は4安打だった。

©2024年8月6日 石川県立野球場

第1試合 開始時刻8:50 終了時刻11:05

日本大学 000000100 | 1

東都選抜 001000000 | 1

(9回引き分け)

(日大) 高坂・近藤・玉城一野村・滝口

(東都) 中川・岡田・田代・鈴木・黒川一  
渡邊

☆二塁打 天草 (日大)

仁科 (東都)

(戦評) 東都選抜Bは3回、仁科のタイムリーヒットで先制する。日本大学は7回、天草のタイムリーヒットで同点に追いつき、試合はそのまま引き分けに終わった。

第2試合 開始時刻: 終了時刻:

神奈川選抜 01000 | 1

全北信越選抜 12024 | 9

(5回コールド)

(神奈川) 廣澤・柴山・齋藤一高岸・藤渡・  
遠藤

(北信越) 横島・伊藤一佐々木

(戦評) 北信越は初回、5番佐々木の適時打で先制する。神奈川は追いつくも、すぐに突き放される。北信越の投手陣は、横島、伊藤と完璧なりレーを見せ、勝利した。

## 関東北信越親善大会コメント

担当学生委員 米本

8月8日(月)、9日(火)に石川県立野球場にて関東親善大会が行われました。今年は日本大学、東都選抜、神奈川選抜に北信越選抜を含めた4チームが参加しました。各チームの良さが発揮された学びのある親善大会となりました。来年は30回目を迎えます。これからも関東地区と北信越地区の友好の場となることを願っています。

## 令和6年度秋季北信越地区 大学準硬式野球大会

日時: 10月4日(金)~7日(月)

(予備日8日)

場所: 石川県立野球場

金沢市民野球場

志賀町野球場

主催: 北信越地区大学準硬式野球連盟

主管校: 金沢工業大学

副主管校: 金沢医科大学

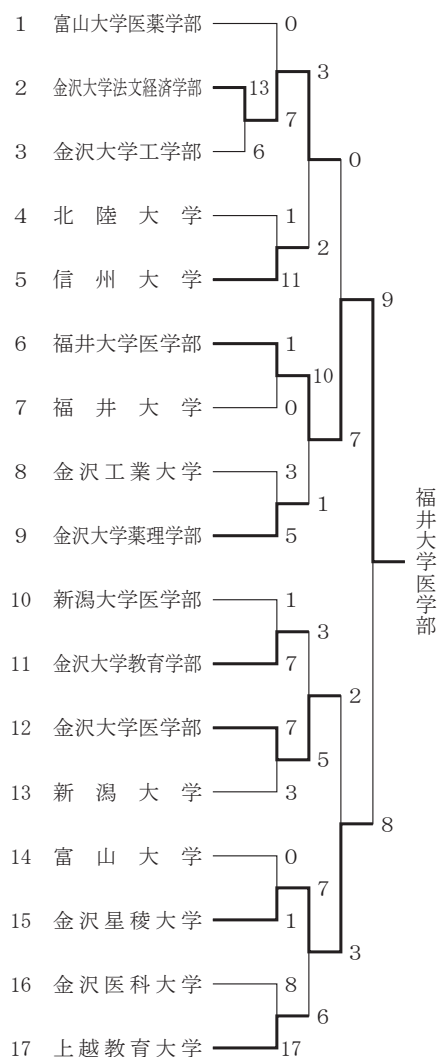

©2024年10月4日 金沢市民野球場

第1試合 開始時刻15:44 終了時刻17:57

金沢大学法文経済学部 31000063 | 13

金沢大学工学部 21200001 | 6

(8回コールド)

(法文) 有賀・山田・中村一宮野

(工学) 高井・板谷一窪塚

☆三塁打 野中 (法文)

☆二塁打 三上・中島 (法文)

山本新・山本創・金崎 (工学)

(戦評) 金沢大学法文経済学部は初回、4番中島の内野安打で先制する。その後も相手のエラーなどにつけ込み、8回コールド勝ち。敗れた金沢大学工学部は終盤に力尽きた。

©2024年10月5日 石川県立野球場

第1試合 開始時刻8:13 終了時刻9:47  
福井大学 000000000 | 0  
福井大学医学部 001000000x | 1

(福井) 今井-樋口

(福医) 谷本-羽根

☆二塁打 三澤 (福井)

亀山 (福医)

(戦評) 息詰まる福井勢同士の投手戦は3回にエラーで福医が先制に成功する。追いかける福井はヒットを放ちチャンスを作るも得点することができず、敗戦した。

第2試合 開始時刻10:06 終了時刻12:03  
金沢大学薬理学部 000101030 | 5  
金沢工業大学 100000020 | 3

(金薬) 伊藤・花田・伊藤-佐々木

(金工) 山内-高橋

☆二塁打 柴田 (金薬)

山内 (金工)

(戦評) 金薬は6回に代打田中の適時打で勝ち越す。追いかける金工も8回に連打で2点差に詰め寄るが、一歩及ばなかった。金薬の伊藤は計8回を投げ、9奪三振の好投であった。

第3試合 開始時刻12:22 終了時刻14:03  
信州大学 2030114 | 11  
北陸大学 0100000 | 1

(7回コールド)

(信州) 岡田・城守-和田

(北陸) 澤田・深井-横道

☆二塁打 久松・和田・山崎・石垣 (信州)

(戦評) 初回から信州の打線がつながり、二点を先制した。北陸は二回、一点をもぎ取ったが、エラーが続く信州の大量得点を許す。信州の投手陣は7回1失点の好投を見せた。

第4試合 開始時刻14:15 終了時刻16:15  
富山大学医薬学部 0000000 | 0  
金沢大学法文経国際学部 0000007x | 7

(7回コールド)

(富医) 須栗・新名-湯澤

(金法) 中山・込貝-宮野

(戦評) 5回までは互いの投手が好投を見せるも、6回に金法が連打により先制する。さらに、相手の失策や暴投もあり、一挙7得点で金法が7回コールド勝利。

©2024年10月5日 金沢市民野球場

第1試合 開始時刻7:56 終了時刻9:27  
富山大学 000000000 | 0  
金沢星稜大学 010000000x | 1

(富山) 岡部-中澤

(星稜) 飯倉-金山

☆三塁打 加藤・森田 (星稜)

☆二塁打 馬場 (富山)

(戦評) 金沢星稜大学が接戦を制した。星稜大学は2回、8番飯倉のセカンドゴロの間に先制。先発の飯倉は9回80球完封で富山大学を寄せ付けなかった。

第2試合 開始時刻9:51 終了時刻12:05

上越教育大学 002600324 | 17  
金沢医科大学 300400100 | 8

(上越) 横島-笠井

(医科) 梁・長森-新井

☆三塁打 横島 (上越)

梁・山崎 (医科)

☆二塁打 横島・出野・中田 (上越)

新井・松山・大森 (医科)

(戦評) 上越教育大学が乱打戦を制した。上越教育大学は7回表に三番関の右前タイムリーなどで3点を追加し、突き放した。敗れた金沢医科大学は相手打線の勢いを止められなかった。

第3試合 開始時刻12:25 終了時刻14:27  
新潟大学医学部 100000000 | 1  
金沢大学教育学部 00401200x | 7

(新医) 間中・上村・小松-石山

(金教) 奥村-梶

☆三塁打 梶 (金教)

☆二塁打 竹内 (金教)

(戦評) 初回、新医が先制するも、四回に新医のエラーが絡み、金教に逆転を許す。その後、金教が追加点を獲得し、新医は奥村の好投により、九回一失点に抑えられ、敗戦した。

第4試合 開始時刻14:44 終了時刻17:02  
新潟大学 000002100 | 3  
金沢大学医学部 21310000x | 7

(新潟) 佐藤・阿部-酒井

(金医) 寺下-武智

☆二塁打 寺下 (金医)

酒井 (新潟)

(戦評) 大会屈指の好カード。1回、金医は住田のタイムリーで先制する。さらに、点差を広げた金医が試合を制した。敗れた新潟は相手投手を攻略できなかった。



©2024年10月6日 金沢市民野球場

第1試合 開始時刻8:55 終了時刻10:55  
福井大学医学部 51000013 | 10  
金沢大学薬理学部 00010000 | 1

(8回コールド)

(福医) 谷本-羽根

(金薬) 田中・伊藤-佐々木

☆二塁打 羽根 (福医)

(戦評) 福医は1回、4安打で5点を先制する。金薬は4回に1点を返すも終盤に突き放され、8回コールドで福医が勝利した。福医の谷本は8回1失点の好投。

第2試合 開始時刻11:31 終了時刻13:54

金沢大学法文経国際学部 000000003 | 3  
信州大学 001000100 | 2

(金法) 込貝-宮野

(信州) 城守-和田

☆二塁打 中島 (信州)

(戦評) 信州は3回、和田のタイムリーヒットで先制する。2点差で迎えた9回、金法は中島の犠飛により逆転する。金法の込貝は2失点完投勝利。

第3試合 開始時刻14:40 終了時刻16:41  
金沢大学法文経国際学部 00000000 | 0  
福井大学医学部 01003102x | 7

(8回コールド)

(法文) 有賀・山田・中山-宮野

(福医) 谷本-羽根

☆二塁打 鍋嶋・亀山 (福医)

(戦評) 福井大学医学部は二回、7番安野の内野ゴロの間に先制する。投げては今大会3試合連投の谷本が8回無失点に抑えた。敗れた金大法文経は一点が遠かった。

©2024年10月6日 志賀町野球場

第1試合 開始時刻8:54 終了時刻11:11  
金沢星稜大学 1011000013 | 7  
上越教育大学 1000020012 | 6

(延長10回)

(星稜) 石田-大久

(上越) 坂木-笠井

☆三塁打 森田 (星稜)

笠井 (上越)

☆二塁打 大久・源 (星稜)

(戦評) 星稜は10回、濱田、齋藤の適時打により3点を獲得した。上越は二点をとり、追いつけるも一歩及ばず、星稜は接戦を制した。

第2試合 開始時刻11:44 終了時刻13:32  
金沢大学教育学部 102000000 | 3  
金沢大学医学部 10004000x | 5

(金教) 伊藤・茂木-梶

(金医) 黒崎・寺下・黒崎・寺下-武智

☆二塁打 梶 (金教)

寺下・楠原 (金医)

(戦評) 三回表、金大医のバッテリエラーが絡み、金教が一歩リードする。五回、黒崎、住田の適時打により逆転した。そのまま金大医が守り切り勝利した。

第3試合 開始時刻14:08 終了時刻16:21  
金沢星稜大学 300000000 | 3  
金沢大学医学部 000100010 | 2

(星稜) 石田・卯野・飯倉-大久保

(金医) 黒崎・寺下・楠原-武智

☆三塁打 寺下 (金医)

☆二塁打 大久保 (星稜)

鈴木 (金医)

(戦評) 金沢星稜大学は初回、4番大久保の二塁打で二点を先制する。投げては三投手のリレーで金大医学を振り切った。金大医学はあと一歩及ばなかった。

©2024年10月8日 金沢市民野球場

第1試合 開始時刻12:56 終了時刻15:23

金沢星稜大学 3 0 0 0 0 0 3 2 0 | 8

福井大学医学部 1 0 2 0 0 0 4 2 × | 9

(星稜) 石田・飯倉一大久

(福医) 谷本一羽根

☆二塁打 大垣2・谷本(福医)

(戦評) 雨中の決勝は一進一退。星稜の投手陣は三振の山を築く。福医は8回の裏に7番安野のスライズが決勝点となり、試合を決めた。福医の谷本は、今大会34回全てを投げぬいた。



## 優勝チーム主将コメント

福井大学医学部 鍋嶋主将

福井大学医学部準硬式野球部主将の鍋嶋です。

まず、大会に参加された方々お疲れ様でした。そして、大会の運営に携わってくださった方々誠にありがとうございました。

私たちのチームは、今大会、一戦必勝の目標を掲げて挑みました。初戦の福井大学との試合で3回裏に取った1点を守り抜き、勝ち切れたことが優勝に大きくつながったと思います。今大会中、1人で投げ切ってくれた投手の谷本をはじめ、守備が崩れることなく、いいプレーが多く出たことや、チーム全員が勝ちにこだわって試合が終わる最後まで声を出し続けたことが優勝の要因だと思います。試合終了時には、チーム全員で歓喜し、優勝を喜ぶことができ、とても嬉しかったです。

最後に、この結果は試合に駆けつけてくださった、OB、OGの方々や保護者の方々の応援があったからこそものだと思います。本当にありがとうございました。





# 令和6年度 東海地区大会成績





# 第41回東海地区大学準硬式野球選手権大会

会期：2024年3月11～14日、16日、17日、21日、22日、23日、24日、26日、27日、28日、29日、30日、31日  
 予備日3月14日、17日、24日、27日、29～31日  
 会場：熱田球場、パロマ瑞穂球場、浜北球場

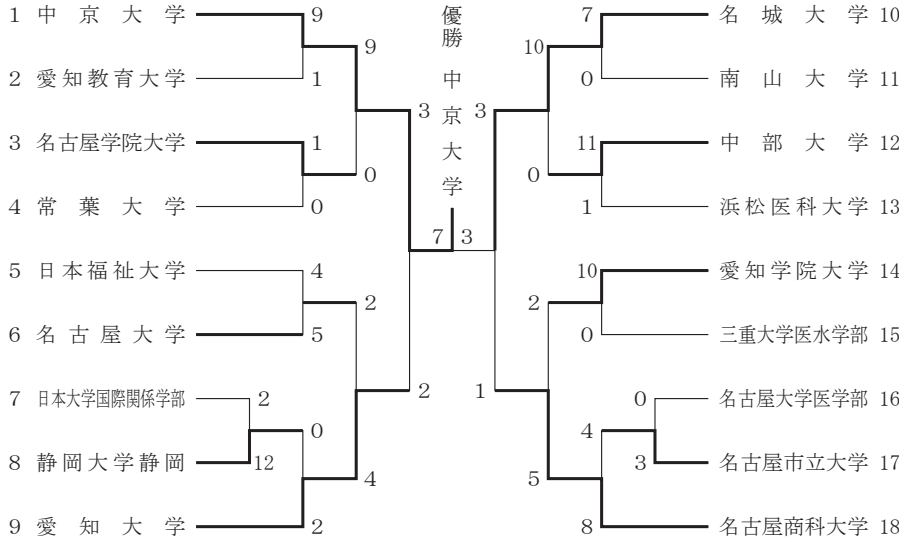

## 3・4位決定戦

愛知大学 0  
 名古屋商科大学 2

## ◎2024年3月11日 浜北球場

第1試合 開始時刻9:27 終了時刻11:00  
 静岡大学静岡 4 2 0 0 0 6 | 12  
 日本大学国際関係学部 0 1 1 0 0 0 | 2  
 (6回コールド)

(静岡) ○青野+加藤  
 (日大) ●高尾・森+平野  
 ☆三塁打 鈴木(静岡)  
 ☆二塁打 丸山・知諒(静岡)

(戦評) 初回に大量得点をし、最小失点で守り抜いた静大が6回でコールドで勝利した。

## 第2試合 開始時刻12:10 終了時刻14:07

名古屋市立大学 0 1 0 0 1 1 0 0 0 | 3  
 名古屋大学医学部 0 0 0 0 0 0 0 0 0 | 0

(名市) ○柳原+河邊  
 (名大医) ●鬼頭・大野・野々垣+鈴木

(戦評) 全体的にピンチを守り抜いていた両チームだが、少ないチャンスをものにした名市大が勝利した。

## ◎2024年3月13日 浜北球場

第1試合 開始時刻9:40 終了時刻12:20  
 名古屋大学 0 0 0 2 0 0 0 0 0 3 | 5  
 日本福祉大学 0 0 1 0 0 0 1 0 0 2 | 4  
 (延長10回)

(名大) 松永・○本望+岩井  
 (日福) 黒田・●三宅+木村  
 ☆三塁打 松永(名大)  
 ☆二塁打 篠畑(名大)

(戦評) 投手戦が続いたが、10回に名古屋大

学が3点とり、日本福祉大学も反撃するが及ばず名古屋大学が勝利した。

第2試合 開始時刻12:58 終了時刻14:48  
 三重大学医学部 0 0 0 0 0 0 | 0  
 愛知学院大学 0 0 2 0 2 6 | 10  
 (6回コールド)

(三重) ●三好・鷺田+小島  
 (愛学) ○東+高橋  
 ☆三塁打 庄司(愛学)

(戦評) 愛知学院大学がチャンスで点を重ね6回コールドで勝利した。

## ◎2024年3月14日 浜北球場

第1試合 開始時刻9:30 終了時刻11:30  
 常葉大学 0 0 0 0 0 0 0 0 0 | 0  
 名古屋学院大学 0 0 0 0 0 0 0 1 0 | 1

(常葉) ●馬塚+吉川  
 (名学) 野村・水谷・○田口+長谷川  
 ☆二塁打 馬塚(常葉)

(戦評) 序盤から投手戦が続いたが、7回に名古屋学院大学が先制点を挙げ、そのまま逃げきり勝利した。

第2試合 開始時刻12:25 終了時刻13:47  
 浜松医科大学 0 0 0 1 0 | 1  
 中部大学 5 1 0 5 × | 11  
 (5回コールド)

(浜医) ●竹林・三宅+岩田  
 (中部) ○小林・馬淵+秋葉+浅野  
 ☆二塁打 阿森(中部)

(戦評) 初回に中部大学が先制し、その後も

得点を重ね5回コールドで勝利した。

## ◎2024年3月16日 熱田球場

第1試合 開始時刻9:30 終了時刻11:30  
 愛知大学 0 2 0 0 0 0 0 0 | 2  
 静岡大学静岡 0 0 0 0 0 0 0 0 | 0

(愛大) ○西田+大木  
 (静岡) ●青野・西口+加藤  
 ☆二塁打 工藤(愛大)  
 湯川(静岡)

(戦評) 愛知大学が2回に2点取り、その後両者点を取れずそのまま愛知大学が勝利した。

第2試合 開始時刻12:30 終了時刻14:45  
 名古屋商科大学 0 2 1 0 0 0 0 0 5 | 8  
 名古屋市立大学 0 0 0 1 0 2 0 0 1 | 4  
 (延長10回)

(名商) ○松下+梅村  
 (名市) 小川・●柳原+廣瀬+河邊  
 ☆三塁打 杉本(名市)  
 ☆二塁打 富田(名商)  
 杉村(名市)

(戦評) 名古屋商科大学が序盤に3点を先制するも名古屋市立大学が追いつきタイブレークへ、名古屋商科大学大量得点し勝利した。

## ◎2024年3月21日 パロマ瑞穂スポーツパーク野球場

第1試合 開始時刻9:28 終了時刻11:25  
 南山大学 0 0 0 0 0 0 0 0 | 0  
 名城大学 0 0 0 0 0 2 1 4 | 7  
 (8回コールド)

(南山) ●足立・笠原+粕谷  
 (名城) ○濱垣+拓殖+永井  
 ☆二塁打 朝夷名(名城)

(戦評) 序盤投手戦が続いたが、6回にミスから失点し、7、8回と名城大学が得点を重ね勝利した。

第2試合 開始時刻12:09 終了時刻14:50  
 愛知教育大学 0 0 1 0 0 0 0 | 1  
 中京大学 2 3 1 2 1 0 × | 9  
 (7回コールド)

(愛教) ●野田・鶴飼+山本+大成  
 (中京) ○安藤+佐藤+小久保  
 ☆二塁打 鈴木(愛教)  
 羽切・竹内・大石(中京)

(戦評) 終始中京大学が得点を重ね勝利した。

## ◎2024年3月22日 パロマ瑞穂スポーツパーク野球場

第1試合 開始時刻9:25 終了時刻11:35  
 名古屋大学 0 0 0 0 0 0 1 0 1 | 2  
 愛知大学 0 0 0 2 0 1 1 0 × | 4

(名大) ●松永+本望+荒井  
 (愛知) ○泊+大木  
 ☆二塁打 廣田+尾崎(愛大)  
 荒井(名大)

(戦評) 4回に愛知大学が相手のミスにつけ込み先制し、その後愛知大学が試合を優勢に進めて勝利した。

第2試合 開始時刻12:10 終了時刻14:25  
 名古屋商科大学 000040001 | 5  
 愛知学院大学 000000110 | 2  
 (名商) ○松下・山田・野間-村上  
 (愛学) ●東-高橋  
 ☆三塁打 安藤・白井・富田 (名商)  
 (戦評) 5回に名古屋商科大学が4点を取り、その後愛知学院大学が反撃を見せるも及ばず、名古屋商科大学が勝利した。

◎2024年3月24日 熱田球場

第1試合 開始時刻8:42 終了時刻10:19  
 名古屋学院大学 0000000 | 0  
 中京大学 420210x | 9  
 (7回コールド)  
 (名学) ●山田・野村・水谷-岩瀬  
 (中京) ○西村-小久保  
 (戦評) 7四球、6盗塁を絡め9得点を挙げた中京大学が7回コールドで勝利した。

第2試合 開始時刻11:03 終了時刻12:35  
 中部大学 00000 | 0  
 名城大学 25003 | 10  
 (5回コールド)  
 (中部) ●松尾・馬淵-浅野  
 (名城) ○拓殖・石川-永井  
 ☆三塁打 石本 (名城)  
 ☆二塁打 朝夷名・宇都宮・蒔田 (名城)  
 (戦評) 11本のヒットを集め、10得点を挙げた名城大学が5回コールドで勝利した。

◎2024年3月27日 パロマ瑞穂スポーツパーク野球場

第1試合 開始時刻9:30 終了時刻11:53  
 名城大学 0000000102 | 3  
 名古屋商科大学 0100000000 | 1  
 (延長10回)  
 (名城) 濱垣・○石川-永井、宇野  
 (名商) ●松下-梅村  
 ☆三塁打 朝夷名 (名城)  
 ☆二塁打 白井・切通 (名商)  
 (戦評) 名古屋商科大学が先制したが、8回に名城大学が追いつき、その後タイブレークで名城大学が勝利した。

第2試合 開始時刻12:40 終了時刻14:35  
 愛知大学 101000000 | 2  
 中京大学 10000101x | 3  
 (愛知) 中村・●西田-大木  
 (中京) 安藤・廣部・○佐藤-小久保・牧  
 (戦評) 投手戦が続き、中京大学が相手のミスを活かし得点を重ね勝利した。

◎2024年3月28日 パロマ瑞穂スポーツパーク野球場

第1試合 開始時刻9:10 終了時刻11:45  
 名城大学 100010100 | 3  
 中京大学 00230110x | 7  
 (名城) ●拓殖・松岡・石川-永井、宇野  
 (中京) ○柳下・廣部-小久保  
 ☆三塁打 内田 (中京)  
 (戦評) 初回到相手のエラーにより先制したのは名城大学だったが、3、4回と中京大学の猛攻により逆転し、勝利した。

第2試合 開始時刻12:30 終了時刻14:28  
 愛知大学 000000000 | 0  
 名古屋商科大学 200000000 | 2  
 (愛知) ●岩田・鎌倉・野村-大場  
 (名商) ○野間・山田・服部-村上  
 (戦評) 名古屋商科大学が初回先発の岩田を崩し逃げ切りに成功した。愛知大学は名古屋商科大学のピッチャー3人を攻めることが出来なかった。



# 第12回新人交流戦

会期：5月25日・26日・6月4日・8日・9日・11日・15日・16日・22日・23日  
 予備日6月6日・13日・18日・20日  
 会場：熱田球場、森林公園野球場、中京大学グラウンド、名城大学グラウンド

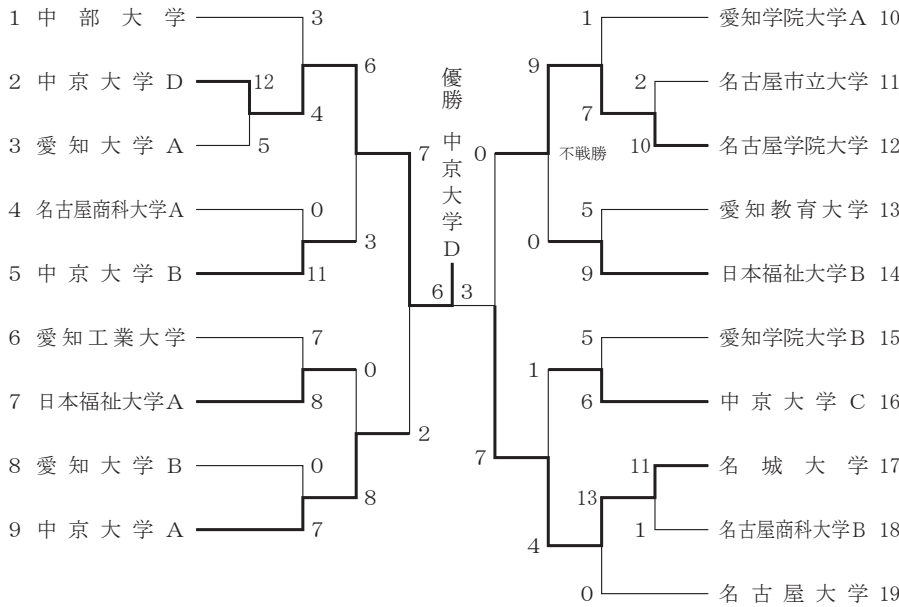

◎2024年5月25日 熱田球場  
 第1試合 開始時刻： 終了時刻：  
 名古屋市立大学 0 2 0 0 0 0 0 | 2  
 名古屋学院大学 6 0 2 1 1 0 x | 10  
 (7回コールド)  
 (名市) ●青木・林・岩田・長江一原田  
 (名院) 田口・松岡・黒柳・三浦一高須・秋田  
 ☆三塁打 野村(名院)  
 ☆二塁打 鈴木・野村(名院)  
 (戦評) 名古屋学院大学が序盤から得点を重ねていき、コールド勝ちを収めた。

第2試合 開始時刻： 終了時刻：  
 日本福祉大学A 1 1 0 0 0 0 3 0 0 4 | 9  
 愛知教育大学 2 0 1 0 0 0 2 0 0 0 | 5  
 (延長10回)  
 (日福) 金田・○宮下一大庭  
 (愛教) 伊藤・吉田・●梅山一草野  
 ☆二塁打 宮下・佐々木・大庭(日福)  
 (戦評) タイブレークまでもつれるも、10回に4得点した日本福祉大学が勝利。

◎2024年5月26日 熱田球場  
 第1試合 開始時刻9:34 終了時刻11:30  
 中京大学B 1 0 4 2 4 | 11  
 名古屋商科大学A 0 0 0 0 0 | 0  
 (5回コールド)  
 (中京) 金子・神野一石川・栗井  
 (名商) 服部・深谷一三木  
 ☆三塁打 竹村(中京)  
 ☆二塁打 井上(中京)  
 (戦評) 中京大学が11安打11得点の猛攻でコールド勝ち。

第2試合 開始時刻12:10 終了時刻14:52  
 愛知工業大学 0 4 0 0 0 0 3 0 0 | 7  
 日本福祉大学B 0 0 2 1 1 3 1 1 x | 9  
 (愛工) 山腰・鈴木・武田一山本  
 (日福) 津賀・吉田・坂野・岩田一宮寄・鈴木  
 ☆本塁打 榊原(日福)  
 ☆三塁打 田中将(日福)  
 ☆二塁打 二瓶(愛工) 堤(日福)  
 (戦評) 両チーム点の取り合いとなったが、日本福祉大学が制した。

◎2024年6月4日 森林公園野球場  
 第1試合 開始時刻10:16 終了時刻12:14  
 名城大学 0 0 5 0 1 1 4 | 11  
 名古屋商科大学B 0 0 0 0 0 0 1 | 1  
 (7回コールド)  
 (名城) ○濱垣・河上一松葉・宇野・岡田  
 (名商B) ●林・横川・高森・伊部・塚本一川崎  
 ☆本塁打 内山(名城)  
 ☆三塁打 森下(名城)  
 ☆二塁打 金安・蒔田・内山・石本・宇都宮・飯尾・高橋(名城)  
 (戦評) 名城が3回表に先制をして、その後も得点を重ね、7回コールドで勝利。

第2試合 開始時刻12:54 終了時刻15:37  
 中京大学C 0 0 3 1 0 1 1 0 0 | 6  
 愛知学院大学B 1 0 2 2 0 0 0 0 0 | 5  
 (中京) 香村・○葉山・小林一倉澤  
 (愛学) 沢田・渡邊・井上○・大橋・川島一久松  
 ☆三塁打 久保(中京) 久松(愛学)

☆二塁打 工藤(中京) 金井2(愛学)  
 (戦評) 愛知学院が先制するも、中京が6回に同点に追いつき、7回に逆転をし、そのまま勝利した。

◎2024年6月6日 森林公園第1野球場  
 第1試合 開始時刻9:32 終了時刻11:57  
 中京大学D 0 0 4 0 1 0 0 1 6 | 12  
 愛知大学A 0 0 1 2 1 0 0 0 1 | 5  
 (中京) ○島田・横井・籠谷一上田  
 (愛大) ●鎌倉・濱本・飯田・迫・新見一深澤  
 ☆三塁打 田中(中京) 山本・新見・中村(愛大)  
 ☆二塁打 山縣・加藤・大野(中京) 森(愛大)  
 (戦評) 中京大学が得点を重ね、9回にビッグイニングを作り、勝利。

第2試合 開始時刻12:29 終了時刻13:53  
 愛知大学B 0 0 0 0 0 0 0 | 0  
 中京大学A 0 1 5 1 0 0 x | 7  
 (7回コールド)  
 (愛大) ●森川・稲吉一大木  
 (中京) ○佐藤・大川一佐野  
 ☆本塁打 内田(中京)  
 ☆三塁打 古田(中京)  
 ☆二塁打 工藤(愛大) 古田・酒見(中京)  
 (戦評) 中京大学が3回に本塁打などで5点を追加するなど得点を重ね、勝利。

◎2024年6月8日 熱田球場  
 第2試合 開始時刻13:06 終了時刻15:07  
 名古屋学院大学 0 0 0 1 4 0 0 2 0 | 7  
 愛知学院大学 0 0 0 0 0 0 0 1 0 | 1  
 (名学) ○畔柳・野村一高須  
 (愛学) ●高橋陽・村上・尾関・江内谷・見田一三浦・笹岡・尾関  
 ☆三塁打 野村(名学)  
 ☆二塁打 高須・三浦(名学)  
 (戦評) 序盤に得点した名古屋学院がそのまま逃げ切り勝利した。

◎2024年6月9日 熱田球場  
 第2試合 開始時刻12:12 終了時刻13:31  
 名古屋大学 0 0 0 0 0 | 0  
 名城大学 0 6 5 2 x | 13  
 (5回コールド)  
 (名大) ●櫻井・荒井・篠畑一荒木  
 (名城) ○大塚・船井一宇野・岡田  
 ☆二塁打 飯尾・石原(名城)  
 (戦評) 名城大学が6点先制し、追加点も加えて勝利した。

◎2024年6月11日 森林公園第1野球場  
 第1試合 開始時刻9:57 終了時刻12:47  
 中部大学 1 0 0 2 0 0 0 0 0 0 | 3  
 中京大学D 0 0 0 0 0 1 0 2 0 1 | 4  
 (延長10回)  
 (中部) 馬淵・松尾・●谷口一松下  
 (中京) 田中・松本・○横井一島田

## 春季リーグ戦 1部

©2024年4月4日 パロマ瑞穂スポーツパーク野球場

第1試合 開始時刻10:00 終了時刻11:27

中京大学 4 0 2 4 2 | 12  
日本福祉大学 0 0 0 0 0 | 0

(5回コールド)

(名城) ○廣部-小久保  
(愛敬) ●足達・黒田-木村

☆三塁打 小久保(中京)

☆二塁打 羽切(中京)

(戦評) 初回から中京が得点を重ね、5回コールドで勝利した。

第2試合 開始時刻12:10 終了時刻14:30

愛知学院大学 0 0 0 1 0 0 0 0 1 | 2  
名古屋商科大学 1 0 2 0 0 0 0 0 × | 3

(中京) ●二神-高橋

(愛知) ○松下・山田(竜)-梅村

☆二塁打 高木(愛院)

梅村(名商)

(戦評) 名古屋商科大学が3点のリードを守り切り、勝利した。

©2024年4月5日 パロマ瑞穂スポーツパーク野球場

第1試合 開始時刻9:33 終了時刻11:30

名古屋商科大学 0 0 2 2 0 0 0 | 4  
愛知学院大学 3 0 1 1 0 7 × | 12

(7回コールド)

(名商大) ●山田・高橋-梅村

(愛院大) ○東・江藤-高橋

☆二塁打 白井・梅村・國本(名商)

庄司(愛院)

(戦評) 4回まで点を取り合うが、愛知学院大学が6回に大量得点し、7回コールドで勝利した。

第2試合 開始時刻12:15 終了時刻14:04

日本福祉大学 0 0 0 0 0 0 0 | 0  
中京大学 0 1 1 0 3 1 1 | 7

(7回コールド)

(日福大) ●佐藤・三宅-大庭

(中京大) ○柳下・湯地-牧

☆二塁打 河合(中京)

(戦評) 中京大学は毎回チャンスをつくり得点を重ねた。最後は日本福祉大学がミスをし、満塁から8番の河合のレフト前ヒットでコールド勝利を決めた。

©2024年4月10日 パロマ瑞穂スポーツパーク野球場

第1試合 開始時刻9:30 終了時刻11:37

名古屋商科大学 0 0 0 1 0 0 0 0 1 | 2  
日本福祉大学 0 0 0 5 0 0 0 0 × | 5

(名商) ●野間・山中(竜)・松下一川崎・梅村

(日福) ○足達-大庭

☆三塁打 内村(日福)

☆二塁打 富田(名商)

(戦評) 名商大が先制するも、裏で日福大が逆転し、勝利。

☆三塁打 杉本・石垣(中部)

☆二塁打 野村・石垣(中部)

加藤・上田(中京)

(戦評) タイブレークまでもつれるも、中京大学がチャンスをものにし、勝利。

第2試合 開始時刻13:26 終了時刻15:19

日本福祉大学 A 0 0 0 0 0 0 0 | 0  
中京大学 A 2 2 0 0 3 1 | 8

(7回コールド)

(日福A) ●三宅・山本-宮崎

(中京A) ○大川・佐藤-佐野

☆三塁打 河合(中京)

☆二塁打 佐野2・酒見・上野・豊島(中京)

(戦評) 中京大学が相手を寄せつけず、コールド勝ちを収めた。

©2024年6月14日 中京大学グラウンド

第1試合 開始時刻6:27 終了時刻8:20

中京大学 D 0 1 0 2 3 0 0 | 6  
中京大学 B 0 0 0 0 0 1 2 | 3

(7回コールド)

(中京D) ○島田・横井-上田・島田

(中京B) ●松岡・湯値・神野-栗井・

石川・山下

☆三塁打 上田(中京D)

枝村(中京B)

☆二塁打 藤井・籠谷(中京D)

杉谷・枝村(中京B)

(戦評) 中京大学Dが序盤から得点を重ね勝利。

©2024年6月16日 熱田球場

第1試合 開始時刻12:30 終了時刻15:10

名城大学 0 0 0 0 0 1 0 0 0 3 | 4  
中京大学 C 0 0 0 0 0 0 0 1 0 0 | 1

(延長10回)

(名城) ○松下・濱垣・船井・石川-宇野・

岡田

(中京C) ●小林・廣部・香村・柳下-

倉澤・内田

☆三塁打 山月(名城)

(戦評) 名城大学が10回にダメ押しの3点を入れその裏に中京打線を0点に抑えて勝利した。

©2024年6月22日 熱田球場

第1試合 開始時刻9:36 終了時刻12:00

中京大学 D 1 0 0 0 4 0 0 2 0 | 7  
中京大学 A 0 1 0 0 1 0 0 0 0 | 2

(中京D) ○島田・横井-上田・島田

(中京A) ●佐藤・大川・内田-佐野

☆二塁打 加藤2・大野(中京D)

豊島・田中(中京A)

(戦評) 中京大学Dが5回に大量得点し勝利した。

第2試合 開始時刻12:49 終了時刻14:42

名古屋学院大学 0 0 0 0 0 0 0 | 0  
名城大学 4 1 1 0 0 0 1 | 7

(7回コールド)

(名学) ●田口・畔柳-高須

(名城) ○松岡・濱垣-宇野

☆三塁打 鈴木(名学)

松山・松尾(名城)

☆二塁打 余村(名学)

小川(名城)

(戦評) 名城大学が終始主導権を握り7回コールドで勝利した。

©2024年6月29日 名城大学グラウンド

第1試合 開始時刻9:30 終了時刻12:00

名城大学 0 0 0 2 0 0 0 0 1 | 3  
中京大学 D 0 0 0 1 3 2 0 0 × | 6

(名城) 松下-河上-松岡-●石川-松葉

(中京D) 島田-○櫻井-上田・島田

☆本塁打 清水(名城)・大野(中京)

☆三塁打 上田(中京)

☆二塁打 森下・宇都宮・蒔田(名城)

藤井・松本(中京)

(戦評) 名城大学が4回に先制したが、その後中京大学が点を重ね逆転し、そのまま逃げ切って勝利した。

第2試合 開始時刻12:25 終了時刻14:33  
愛知大学 001010000 | 2  
名城大学 000000000 | 0  
(愛知) 西田・中村-深澤・大木  
(名城) 濱垣・松岡・石川-宇野・永井  
☆三塁打 山田・岩田(愛大)  
☆二塁打 稲吉(愛大)  
諫山(名城)  
(戦評) 愛知大学が完封リレーで名城打線を抑え込み、勝利。

◎2024年4月18日 パロマ瑞穂スポーツパーク野球場  
第1試合 開始時刻9:30 終了時刻11:27  
名城大学 000000000 | 0  
愛知学院大学 02002000x | 4  
(名城) ●濱垣-宇野・永井  
(愛学) ○東-高橋  
☆二塁打 岡田(愛学)  
(戦評) 愛知学院大学の東投手が9回を投げ切りノーヒットノーランを達成。

第2試合 開始時刻12:07 終了時刻13:55  
愛知大学 0000001 | 1  
中京大学 0100052 | 8  
(7回コールド)  
(愛大) ●中村・勝岡・西田・野村-深澤  
(中京) ○柳下・佐藤-小久保・佐内  
☆二塁打 小久保(中京) 羽切(中京)  
(戦評) 6、7回に3本のタイムリーヒットを集め、7回コールドで中京大学が勝利。

◎2024年4月19日 パロマ瑞穂スポーツパーク野球場  
第1試合 開始時刻9:30 終了時刻12:03  
中京大学 010000020 | 3  
愛知大学 001010000 | 2  
(中京) 廣部・渡邊・小林○・西村-牧  
(愛知) 西田●・中村-深澤  
☆本塁打 佐野(中京)  
☆二塁打 中野(中京)  
尾崎(愛知)  
(戦評) 5回に愛知大学が逆転するが、8回に2ランホームランで中京大学が逆転。その後、後続を抑え、中京大学が勝利。

第2試合 開始時刻12:48 終了時刻14:25  
愛知学院大学 000002 | 2  
名城大学 320034 | 12  
(6回コールド)  
(愛学) 江藤●・大橋・沢田・久保-高橋  
(名城) 拓殖○・増岡・松岡-永井  
☆三塁打 山口・朝夷名・清水(名城)  
☆二塁打 松葉・朝夷名(名城)  
(戦評) 名城大学が初回から点数を重ね、6回に失点するも、裏の攻撃で4点返し、6回コールドで勝利。

◎2024年4月23日 パロマ瑞穂スポーツパーク野球場  
第1試合 開始時刻9:26 終了時刻11:30  
名城大学 000000002 | 2  
名古屋商科大学 000000000 | 0  
(名城) 濱垣○-永井  
(名商) 松下●・山田-川崎  
☆三塁打 清水(名城)  
(戦評) 終盤まで投手戦が続いたが、9回表に名城大学が得点を挙げ、そのまま勝利。

第2試合 開始時刻12:10 終了時刻14:17  
中京大学 0130040 | 8  
愛知学院大学 0000100 | 1  
(7回コールド)  
(中京) 柳下○・佐藤-小久保  
(愛学) 久保●・江藤・東-高橋  
☆本塁打 山内(中京)  
(戦評) 中京大学が点を重ね勝利した。

◎2024年4月25日 パロマ瑞穂スポーツパーク野球場  
第1試合 開始時刻9:49 終了時刻11:45  
名城大学 000000040 | 4  
愛知大学 000000010 | 1  
(名城) 拓殖○・石川-永井  
(愛知) 中村●・西田・飯田-大木・大場  
☆三塁打 清水(名城)  
(戦評) 名城大学が8回に4得点をし、1点返されるも逃げきって勝利。

第2試合 開始時刻12:32 終了時刻15:02  
日本福祉大学 001020000 | 3  
名古屋商科大学 00200200x | 4  
(日福) 三宅・佐藤●-大庭-岸本  
(名商) 山田・野間・彦坂○・松下-川崎・三木  
☆三塁打 花田(日福)  
☆二塁打 松元2(日福)  
(戦評) 両者点の取り合いでシーソーゲームを繰り返すも、6回に逆転した名古屋商科大学が勝利。

◎2024年5月1日 パロマ瑞穂スポーツパーク野球場  
第1試合 開始時刻9:31 終了時刻11:49  
中京大学 003000200 | 5  
名古屋商科大学 000000000 | 0  
(中京) 柳下○・湯地・小林・金子-小久保・牧  
(名商) 松下●・野間・彦坂-川崎・三木  
☆三塁打 鈴木・山内(中京)  
(戦評) 中京大学が序盤に点を取り、完封リレーで勝利を収めた。

第2試合 開始時刻12:18 終了時刻15:20  
愛知大学 000000010000 | 1  
日本福祉大学 0010000000001 | 2  
(愛知) 西田●・泊-深澤・大木・大島  
(日福) 足達○・黒田-大庭・宮寄  
☆二塁打 工藤(愛知)  
(戦評) 土壇場で愛知大学が追いつき、延長戦タイブレークまでもつれたが、日本福祉大学がサヨナラ勝利。

◎2024年5月2日 パロマ瑞穂スポーツパーク野球場  
第1試合 開始時刻9:29 終了時刻11:34  
日本福祉大学 000010000 | 1  
愛知大学 000300100 | 4  
(日福) 三宅●・黒田-大庭・宮寄  
(愛知) 中村○・泊-深澤・大場  
☆三塁打 深澤(愛知)  
(戦評) 愛知大学が4回に打線につながり3得点を流れを引き寄せ勝利した。

第2試合 開始時刻12:15 終了時刻14:30  
名古屋商科大学 000000403 | 7  
中京大学 200110000 | 4  
(名商) 山田(竜)・彦坂○-三木  
(中京) 西村・佐藤●・小林・安藤-佐内  
(戦評) 名古屋商科大学が7回に4点を取り9回に相手のエラーもあり3点取り逆転勝利した。

◎2024年5月9日 パロマ瑞穂スポーツパーク野球場  
第1試合 開始時刻9:22 終了時刻11:37  
愛知学院大学 000000000 | 0  
日本福祉大学 03000002x | 5  
(愛学) 久保●・江藤-高橋  
(日福) 足達○・金田・黒田-大庭・宮寄  
☆三塁打 鶴飼(愛学)  
☆二塁打 高橋(愛学)  
大庭・古川(日福)  
(戦評) 日本福祉大学が2回に3点を先制し、そのまま流れを引き寄せ勝利した。

第2試合 開始時刻12:17 終了時刻14:40  
名古屋商科大学 0010001001 | 3  
愛知大学 200000000 | 2  
(延長10回)  
(名商) 彦坂・松下○-三木  
(愛知) 中村・泊●-深澤  
☆二塁打 白井(名商)  
廣田(愛知)  
(戦評) 名古屋商科大学が延長10回に勝ち越してそのまま勝利した。

◎2024年5月10日 森林公園第2野球場  
第1試合 開始時刻10:02 終了時刻11:59  
愛知大学 002100002 | 5  
名古屋商科大学 000000000 | 0  
(愛知) 西田○-深澤・大木  
(名商) 野間●・山田竜・深谷・松下-川崎  
☆二塁打 尾崎2・出口(愛知)  
(戦評) 3回に愛知大学が先制し、その後も得点を重ね勝利を収めた。

第2試合 開始時刻12:52 終了時刻15:20  
日本福祉大学 000120000 | 3  
愛知学院大学 000001000 | 1  
(日福) 金田○・佐藤-大庭  
(愛学) 東●・二神-高橋  
☆二塁打 佐々木(日福)  
高木(愛学)  
(戦評) 4回に日本福祉大学が先制し、5回に追加点をとり粘る愛知学院大学を振り切り勝利した。

◎2024年5月14日 パロマ瑞穂スポーツパーク野球場  
第1試合 開始時刻9:33 終了時刻12:01  
名城大学 000101125 | 10  
日本福祉大学 000000000 | 0  
(名城) 濱垣○・丹羽・河上-永井・宇野  
(日福) 足達●・三宅・落合・黒田-大庭・宮寄  
☆本塁打 松山(名城)  
☆三塁打 飯尾(名城)  
☆二塁打 松葉(名城)  
(戦評) 名城が後半に得点を重ね、日本福祉大学打線を3安打に抑え込み勝利。

第2試合 開始時刻12:43 終了時刻14:35  
**愛知大学** 000100200 | 3  
**愛知学院大学** 000000000 | 0  
 (愛知) 西田○・鎌倉一大木  
 (愛学) 久保・江藤●・東一高橋  
 ☆三塁打 出口 (愛知)  
 (戦評) 愛知大学が先制し、完封リレーで抑え勝利。

◎2024年5月15日 パロマ瑞穂スポーツパーク野球場  
 第1試合 開始時刻9:36 終了時刻12:02  
**愛知学院大学** 001002100 | 4  
**愛知大学** 000100000 | 1  
 (愛学) 二神○一高橋・久松  
 (愛知) 中村●・野村・泊・西田一大木  
 ☆本塁打 尾崎 (愛知)  
 ☆二塁打 高木 (愛学)  
 (戦評) 両者譲らない展開だったが、6回表に愛知学院大学が得点し、そのまま勝利。

第2試合 開始時刻12:52 終了時刻14:52  
**日本福祉大学** 000000000 | 0  
**名城大学** 00010041x | 6  
 (日福) 金田●・吉田・津賀一宮寄・棚瀬  
 (名城) 拓殖○・石川一永井・松葉  
 (戦評) 終盤まで投手戦が続いたが、7回裏に名城大学が得点を重ね勝利。

◎2024年5月22日 パロマ瑞穂スポーツパーク野球場  
 第1試合 開始時刻9:35 終了時刻12:09  
**愛知学院大学** 000000200 | 2  
**中京大学** 10200102x | 6  
 (愛学) 久保・川島●・大橋一高橋  
 (中京) 柳下○・佐藤・廣部・西村一小久保  
 ☆三塁打 村上 (中京)  
 ☆二塁打 高木・鶴飼 (愛学)  
 山田 (中京)  
 (戦評) 初回に中京大学が先制点をあげ、その後も得点を重ね逃げきり勝利した。

第2試合 開始時刻13:04 終了時刻15:29  
**名古屋商科大学** 0301000000 | 4  
**名城大学** 0022000001 | 5  
 (名商) 彦坂・野間・山田竜●一三木・川崎  
 (名城) 松岡・河上・松下○・石川一宇野  
 ☆三塁打 飯尾 (名城)  
 (戦評) 2回に名古屋商科大学が3点得点したが3回、4回で名城大学が同点に追いつき、延長戦の末10回に名城大学がサヨナラ勝利を収めた。

◎2024年5月23日 パロマ瑞穂スポーツパーク野球場  
 第1試合 開始時刻9:36 終了時刻11:47  
**名城大学** 000000000 | 0  
**中京大学** 000010100 | 2  
 (名城) 拓殖●・石川一松葉  
 (中京) 西村○一久保  
 ☆二塁打 大石 (中京)  
 (戦評) 終盤まで均衡した試合展開が続くも、少ないチャンスをものにした中京大学が勝利し、3年連続74回目の優勝をおさめた。

◎2024年5月24日 パロマ瑞穂スポーツパーク野球場  
 第1試合 開始時刻9:33 終了時刻11:47  
**中京大学** 120437 | 17  
**名城大学** 000110 | 2  
 (6回コールド)  
 (中京) 麻野○・原・渡邊一小久保  
 (名城) 濱垣●・松下・丹羽・野田一永井  
 ☆三塁打 柴山・大畑・和泉 (中京)  
 森下・清水 (名城)  
 ☆二塁打 森下・岩原・森一小久保 (中京)  
 (戦評) 中京大学が初回から得点を重ね6回コールドで勝利した。

1部2部入れ替え戦  
 ◎2024年6月9日 熱田球場  
 第1試合 開始時刻9:10 終了時刻11:36  
**愛知学院大学** 020000102 | 5  
**岐阜大学医学部** 40000002x | 6  
 (愛学) ●二神一高橋陽  
 (岐阜医) ○白木一豊田  
 ☆二塁打 山中・神谷 (岐阜医)  
 山田 (愛学)  
 (戦評) 岐阜大学医学部が愛知学院大学の追いつきを振り切り勝利した。

◎順位  
 1位 中京大学 9勝1敗  
 2位 名城大学 6勝4敗  
 3位 愛知大学 4勝6敗  
 当該チームの対戦成績  
 1勝1敗 (名商、日福)  
 得失点率 -3.2%  
 4位 名古屋商科大学 4勝6敗  
 当該チームの対戦成績  
 1勝1敗 (愛大、日福)  
 得失点率 -20.6%  
 5位 日本福祉大学 4勝6敗  
 当該チームの対戦成績  
 1勝1敗 (名商、愛大)  
 得失点率 -33.6%  
 6位 愛知学院大学 3勝7敗

最優秀選手賞 西村 祐人 (中京大学)  
 敢闘賞 井戸 悠登 (名城大学)  
 首位打者 井戸 悠登 (名城大学)  
 打率0.333  
 最多本塁打 佐野 圭 (中京大学) 1本  
 山内 健真 (中京大学) 1本  
 松山 伯 (名城大学) 1本  
 尾崎 堅清 (愛知大学) 1本

最多安打 浦山 大輝 (愛知大学)  
 山田 聖将 (名古屋商科大学)  
 高木 諒 (愛知学院大学)  
 11本  
 最多打点 羽切佑太郎 (中京大学)  
 10打点  
 最多盗塁 石川 拳伍 (中京大学)  
 7盗塁  
 最高出塁率 廣田 幸之助 (愛知大学)  
 出塁率0.465  
 最多勝 柳下 祐希 (中京大学) 5勝  
 最優秀防御率 柳下 祐希 (中京大学)  
 防御率0.00  
 最多奪三振 松下 未来 (名古屋商科大学)  
 43奪三振  
 最優秀中継ぎ 松下 未来 (名古屋商科大学)  
 1S1HP  
 彦坂 領 (名古屋商科大学)  
 0S2HP  
 石川 将汰 (名城大学)  
 1S1HP  
 (\*セーブとホールドポイントの合計)

◎ベストナイン  
 投手 柳下 祐希 (中京大学)  
 捕手 高橋 陽 (愛知学院大学)  
 一塁手 廣田幸之助 (愛知大学)  
 二塁手 井戸 悠登 (名城大学)  
 三塁手 尾崎 堅清 (愛知大学)  
 遊撃手 庄司 達瑛 (愛知学院大学)  
 外野手 浦山 大輝 (愛知大学)  
 外野手 富田 翔伍 (名古屋商科大学)  
 外野手 清水 友睦 (名城大学)  
 指名打者 なし

◎打率TOP10  
 1 井戸 悠登 (名城大学) 0.333  
 2 高木 諒 (愛知学院大学) 0.314  
 3 廣田幸之助 (愛知大学) 0.303  
 4 山田 聖将 (名古屋商科大学) 0.297  
 5 庄司 達瑛 (愛知学院大学) 0.296  
 6 浦山 大輝 (愛知大学) 0.289  
 7 富田 翔伍 (名古屋商科大学) 0.276  
 8 清水 友睦 (名城大学) 0.273  
 9 尾崎 堅清 (愛知大学) 0.250  
 10 高橋 陽 (愛知学院大学) 0.243

	中京大	名城大	名商大	愛知大	日福大	愛院大
中京大学	/	○○	○●	○○	○○	○○
名城大学	●●	/	○○	●○	○○	●○
名古屋商科大学	●○	●●	/	○●	●○	○●
愛知大学	●●	○●	●○	/	●○	○●
日本福祉大学	●●	●●	○●	○●	/	○○
愛知学院大学	●●	○●	●○	●○	●●	/



## 春季リーグ戦 2部

◎2024年3月30日 熱田球場

第1試合 開始時刻13:10 終了時刻15:20

名古屋大学 000010000 | 1

名古屋市立大学 00001010x | 2

(名大) ●松永・本望一村田

(名市) 小川・○柳原一河邊

☆三塁打 廣瀬 (名市大)

☆二塁打 廣瀬 (名市大)

(戦評) 序盤から投手戦が繰り返されたが、7回に名市大が勝ち越し、そのまま逃げ切り勝利した。

◎2024年4月6日 愛知教育大学グラウンド

第1試合 開始時刻9:15 終了時刻11:40

愛知教育大学 000100012 | 4

名古屋大学 000010001 | 2

(愛教大) ○野田・鈴木一大成

(名大) 松永・●本望一荒井

☆三塁打 山田 (愛教)

☆二塁打 小林 (名大)

(戦評) 愛教大は同点で迎えた8回、2者連続ヒットで勝ち越しに成功。9回にも相手のミスで2点を追加。敗れた名大は最終回2塁打で出塁し、1点を返したが及ばなかった。

第2試合 開始時刻12:45 終了時刻15:00

南山大学 000000000 | 0

岐阜大学医学部 00000001x | 1

(南山大学) ●笠原・足立一黒川・粕谷

(岐阜大医) ○白木一豊田

(戦評) 両投手の好投により、8回まで0が続いたが、8回裏にミスが絡み1点が入り、決勝点となった。

◎2024年4月7日 愛知教育大学グラウンド

第1試合 開始時刻9:30 終了時刻12:00

名古屋市立大学 000001010 | 2

名古屋学院大学 05100000x | 6

(名市大) ●小川・柳原・加藤康一河邊・川端

(名学院) ○水谷・野村・田口一田中・岩瀬

☆二塁打 水谷・田中 (名学)

杉本・安田 (名市大)

(戦評) 名学が2回に5点を取り流れを引き寄せた。

第2試合 開始時刻12:45 終了時刻14:50

名古屋大学 00101100 | 3

愛知教育大学 10800001 | 10

(8回コールド)

(名大) 井原・●國友・櫻井・本望一荒井・荒木

(愛教大) ○伊藤(弘)・鶴飼・梅山・荒川・鶴飼一大成・小笠原

☆三塁打 大西 (名大)

☆二塁打 大西 (名大)

野田 (愛教)

(戦評) 愛教が3回に8点を取り流れを引き寄せ、勝利した。

◎2024年4月13日 名古屋学院大学グラウンド

第1試合 開始時刻9:42 終了時刻11:31

岐阜大学医学部 0401103 | 9

南山大学 0011000 | 2

(7回コールド)

(岐阜大医) ○吉田・神谷一豊田

(南山大) ●笠原・古倉一三浦

☆三塁打 吉田 (岐阜大医)

☆二塁打 吉田 (岐阜大医)

梶野・杉山 (南山)

(戦評) 2回表、岐阜大医の6番矢部のヒットに続き、この回で4得点した。南山も3、4回にそれぞれ1点ずつ得点を入れたが、7回表に岐阜大医が3点を入れて7点差になり、7回コールドとなった。

第2試合 開始時刻12:35 終了時刻14:35

名古屋学院大学 3006001 | 10

名古屋市立大学 0000010 | 1

(7回コールド)

(名学院) ○岩瀬・田口・長谷川一田中

(名市大) ●柳原・加藤・廣瀬・杉村一河邊

(戦評) 1回表、名学の3番水谷のヒットに続きこの回で3得点した。更に4回表、名学の7番長谷川のヒットに続き、9番の加藤、1番加藤のヒットもあり、この回で6得点した。名市大もヒットがあったが、得点には至らず7回コールドで名学の勝利となった。

◎2024年4月14日 名古屋学院大学グラウンド

第1試合 開始時刻9:34 終了時刻11:50

愛知教育大学 000501000 | 6

名古屋学院大学 00021500x | 8

(愛教大) 鶴飼・●伊藤・荒川一大成

(名学院) 水谷・三輪・○野村・田口・長谷川一岩瀬

☆本塁打 山田 (愛教)

☆二塁打 中山・弓口・水谷 (名学)

飯田 (愛教)

(戦評) 4回表に愛教がヒット、ホームランにより先制。名学も4、5回に3得点する。6回に愛教が2点を重ね点差を広げるも、名学が大量ヒットにより勝ち越し、勝利した。

第2試合 開始時刻13:00 終了時刻14:09

南山大学 00000 | 0

名古屋大学 001000 | 10

(5回コールド)

(南山大) ●兵藤・笠原・杉山一粕谷

(名大) ○國友・関野一荒井

☆二塁打 杉山 (南山)

(戦評) 名古屋大学の連打と相手のエラーが重なり、3回表に大量得点し、コールド勝利した。

◎2024年4月20日 岐阜大学グラウンド

第1試合 開始時刻9:50 終了時刻12:00

名古屋市立大学 100200220 | 7

岐阜大学医学部 010300000 | 4

(名市大) 小川・○柳原一河邊

(岐阜大医) ●白木・神谷一豊田

☆本塁打 太田 (名市大)

山中 (岐阜大医)

☆二塁打 太田・加藤 (名市大)

石原・中島 (岐阜大医)

(戦評) 序盤は近郊した試合が続いたが、7回に打線が繋がった名市大が逆転して勝利した。

第2試合 開始時刻12:44 終了時刻14:15

名古屋学院大学 00010 | 1

愛知教育大学 5330x | 11

(5回コールド)

(名学院) ●山田・野村一岩瀬

(愛教大) ○野田一大成

☆本塁打 弓口 (名学院)

☆二塁打 吉田・山田・大成 (愛教大)

(戦評) 1回裏に先制点を入れた愛教大がその後も得点を重ね、5回コールドで勝利した。

◎2024年4月27日 名古屋市立大学グラウンド

第1試合 開始時刻9:30 終了時刻11:50

岐阜大学医学部 001010101 | 4

名古屋市立大学 000000100 | 1

(岐阜大医) ○大橋一川端

(名市大) ●加藤康・廣瀬一豊田

☆二塁打 奥村・山中2 (岐阜大医)

太田 (名市大)

(戦評) 3回に岐阜大医が先制点を挙げた後、その後も岐阜大医のペースが続き、勝利を収めた。

第2試合 開始時刻 : 終了時刻 :

愛知教育大学 10

南山大学 0

※南山大学の棄権により愛知教育大学の不戦勝となった。

◎2024年4月28日 岐阜大学グラウンド

第1試合 開始時刻9:33 終了時刻11:54

岐阜大学医学部 100202105 | 11

名古屋学院大学 000000101 | 2

(岐阜大医) ○白木・大野一豊田

(名学院) ●水谷・田口・野村・野口一村尾

☆本塁打 中島・豊田・山中 (岐阜大医)

☆二塁打 吉田・矢部・大井 (岐阜大医)

(戦評) 岐阜大医が順調に得点を重ね、名学が食らいつくも、岐阜大医の大量得点により逃げ切った。

第2試合 開始時刻12:52 終了時刻14:40

南山大学 0400013 | 8

愛知教育大学 0010000 | 1

(7回コールド)

(南山大) ○足立一粕谷

(愛教大) ●伊藤弘・鶴飼・荒川一宇都木

☆二塁打 三浦 (南山)

(戦評) 2回表に先制点を入れた南山大がその後も得点を重ね、7回コールドで勝利した。

◎2024年4月29日 名古屋大学グラウンド

第1試合 開始時刻9:35 終了時刻12:05

名古屋市立大学 00000100000 | 1

名古屋大学 100000000001x | 2

(延長11回)

(名市大) 小川・●柳原一河邊

(名大) 國友・本望一櫻井・○松永一荒木

☆二塁打 廣瀬 (名市大)

(戦評)両校譲らぬ均衡したまま試合が続き、延長戦となったが、延長11回裏に名大が粘りの1点を入れサヨナラ勝ちを収めた。

第2試合 開始時刻13:00 終了時刻15:11  
名古屋学院大学 100003000 | 4  
岐阜大学医学部 001002000 | 3  
(名学院) ○岩瀬・長谷川ー村尾  
(岐阜大医) ●吉田ー豊田  
(戦評)両校譲らぬ展開となったが、最終的には名学院が逃げ切り、勝利した。

◎2024年5月11日 岐阜大学グラウンド  
第1試合 開始時刻9:36 終了時刻11:26  
岐阜大学医学部 000000000 | 0  
名古屋大学 00010000x | 1  
(岐阜大医) ●白木・大野ー豊田  
(名大) ○國友・松永ー荒木  
☆二塁打 奥村(岐阜大医)  
(戦評)4回に打線が繋がった名大がそのまま逃げ切り勝利を収めた。

第2試合 開始時刻12:30 終了時刻14:30  
南山大学 000301000 | 4  
名古屋学院大学 000201000 | 3  
(南山大) ○足立ー粕谷  
(名学院) ●岩瀬ー村尾  
☆本塁打 松原(南山)  
☆二塁打 足立(南山)  
弓口(名学院)  
(戦評)終始、均衡した試合展開であったが、南山が1点差で逃げ切った。

◎2024年5月12日 名古屋市立大グラウンド  
第1試合 開始時刻9:30 終了時刻12:00  
愛知教育大学 010210000 | 4  
岐阜大学医学部 0300000011x | 5x  
(愛教大) 野田・鈴木・●鶴飼ー大成  
(岐阜大医) 大橋・○吉田ー豊田  
☆二塁打 佐藤(愛教大)  
中島(岐阜大医)  
(戦評)点の取り合いが続いたが、最終回に岐阜大医が一点を取り、サヨナラ勝ちを収めた。

第2試合 開始時刻12:45 終了時刻14:15  
名古屋大学 000000 | 0  
名古屋学院大学 120016x | 10  
(6回コールド)  
(名大) ●本望・関野ー荒井  
(名学院) ○田口ー村尾  
☆二塁打 加藤葵(名学院)  
(戦評)名学院が初回から得点を重ね、6回でコールド勝利を収めた。

◎2024年5月18日 名古屋市立大グラウンド  
第1試合 開始時刻9:45 終了時刻11:45  
名古屋学院大学 000020000 | 2  
名古屋大学 000000010 | 1  
(名学院) ○岩瀬・田口・長谷川ー村尾  
(名大) 松永・●本望・関野ー荒井・荒木  
☆二塁打 篠畑(名大)  
(戦評)ロースコアな展開の中、2点を取った名学がそのまま逃げ切り、勝利を収めた。

第2試合 開始時刻12:55 終了時刻14:50  
南山大学 100120000 | 4  
名古屋市立大学 22110001x | 7  
(南山大) ●笠原・足立ー粕谷  
(名市大) 加藤康・○柳原ー河邊  
☆本塁打 河邊(名市大)  
☆二塁打 梶野・松原・足立(南山)  
(戦評)序盤から得点を重ねた名市大が常にリードし、8回にはホームランのダメ押しにも成功し、勝利を収めた。

◎2024年5月19日 名古屋市立大グラウンド  
第1試合 開始時刻9:30 終了時刻11:40  
愛知教育大学 200101010 | 5  
名古屋市立大学 30011100x | 6  
(愛教大) 鶴飼・●野田ー大成  
(名市大) 小川・○加藤拓・柳原ー河邊  
☆本塁打 飯田2(愛教大)  
☆二塁打 大成(愛教大)  
杉本・廣瀬(名市大)  
(戦評)点の取り合いが続いたが、名市大がリードを守り切り、勝利を収めた。

◎2024年5月25日 名古屋市立大グラウンド  
第1試合 開始時刻9:30 終了時刻12:04  
名古屋大学 1002361 | 13  
南山大学 305408x | 20  
(7回コールド)  
(名大) 國友・本望・櫻井・●関野・篠畑・松永ー荒井  
(南山大) ○上西・笠原ー粕谷  
☆本塁打 松原(南山)  
☆二塁打 大西(名大)  
秦・梶野・粕谷・足立(南山)  
(戦評)南山大学が乱打戦を制し、勝利を収めた。

◎2024年5月26日 愛知教育大学グラウンド  
第1試合 開始時刻9:23 終了時刻11:21  
名古屋市立大学 0050501 | 11  
南山大学 0000300 | 3  
(7回コールド)  
(名市大) 加藤拓・○柳原ー廣瀬  
(南山大) ●笠原・足立ー粕谷  
☆本塁打 加藤悠(愛教大)  
☆二塁打 太田・杉村・杉本(名市大)  
(戦評)名市大が1イニングに大量得点を重ね、勝利した。

第2試合 開始時刻12:30 終了時刻15:00  
岐阜大学医学部 100000031 | 5  
愛知教育大学 000020100 | 3  
(岐阜大医) 白木・○大橋・吉田ー豊田  
(愛教大) 野田・●鶴飼・荒川・鈴木ー大成  
☆二塁打 奥村(岐阜大医)  
小笠原(愛教大)  
(戦評)序盤は投手戦だったが、後半に点を取り合い岐阜大医が逃げ切り勝利した。

◎2024年6月1日 岐阜大学グラウンド  
第1試合 開始時刻9:36 終了時刻12:00  
名古屋市立大学 103000011 | 6  
愛知教育大学 001000000 | 1  
(名市大) 加藤拓・○柳原・長江ー河邊・川端  
(愛教大) 野田・●伊藤弘・梅山ー大成・草野  
☆二塁打 加藤悠・馬場(名市大)  
(戦評)名市大が相手のミスも重なり順調に得点を重ね、快勝。対する愛教大は、打線が奮わなかった。

第2試合 開始時刻12:48 終了時刻15:05  
名古屋学院大学 000000000 | 0  
南山大学 00110030x | 5  
(名学院) ●水谷・野村・三輪・岩瀬ー村尾  
(南山大) ○上西ー粕谷  
(戦評)南山の好守備により、名学院は無得点。南山が順調に得点を重ね、勝利した。

◎2024年6月8日 熱田球場  
第1試合 開始時刻9:30 終了時刻12:00  
名古屋大学 0410000100 | 6  
岐阜大学医学部 0101102011x | 7  
(延長10回)  
(名大) 國友・関野・●櫻井ー荒木・荒井  
(岐阜大医) 大橋・○大野ー豊田  
☆本塁打 吉田(岐阜大医)  
☆二塁打 吉田・石原・大井(岐阜大医)  
(戦評)岐阜大医が終盤で追いつき、延長戦の末サヨナラ勝ち。2部リーグ優勝を決めた。

2部、3部入れ替え戦  
◎2024年6月9日 三重大グラウンド  
第1試合 開始時刻14:00 終了時刻15:40  
名古屋工業大学 0000000 | 0  
三重大学医学部 035000x | 8  
(7回コールド)  
(名工大) ●鳥山・末松ー杉山  
(三重医水) ○三好・鷺田ー小島  
☆三塁打 杉山(名工大)  
☆二塁打 内山・小島・麻生(三重医水)  
(戦評)序盤から三重医水が得点を重ね、7回コールドで三重医水が勝利した。

◎2024年6月15日 熱田球場  
第1試合 開始時刻12:30 終了時刻14:42  
三重大学医学部 00000000 | 0  
名古屋大学 00041002x | 7  
(8回コールド)  
(三重医水) ●三好・鷺田ー小島  
(名大) ○松永ー荒木  
☆二塁打 鳥越・大西(名大)  
(戦評)名古屋大学が4回に4点を先制し、そのまま得点を重ね、8回コールドゲームとなった。

©2024年6月16日 三重大学グラウンド  
 第1試合 開始時刻14:10 終了時刻16:18  
 名古屋工業大学 01000000 | 1  
 名古屋大学 04030001 | 8

(8回コールド)

(名工大) 鳥山・今井・末松・山崎一斎藤・田幡

(名大) 国友・本望一荒木

☆三塁打 柳原・篠畑 (名大)

☆二塁打 大西2・池沼 (名大)

(戦評) 2回表に名工大が先制するも、その裏名大が得点を重ね、8回コールドで名大が勝利した。

◎順位

- 1位 岐阜大学医学部 7勝3敗
- 2位 名古屋学院大学 6勝4敗
- 3位 名古屋市立大学 6勝4敗
- 4位 愛知教育大学 4勝6敗
- 5位 南山大学 4勝6敗
- 6位 名古屋大学 3勝7敗



- 最優秀選手賞 中島 歩睦 (岐阜大学医学部)
- 敢闘賞 弓口 翔 (名古屋学院大学)
- 首位打者 弓口 翔 (名古屋学院大学)  
打率0.471
- 最多本塁打 松原 大智 (南山大学)  
山中 真楠 (岐阜大学医学部)  
2本
- 最多安打 中島 歩睦 (岐阜大学医学部)  
18安打
- 最多打点 弓口 翔 (名古屋学院大学)  
加藤 悠太 (名古屋市立大学)  
10打点
- 最多盗塁 杉本 遼太 (名古屋市立大学)  
11個
- 最高出塁率 伊藤 晨泰 (愛知教育大学)  
出塁率0.515
- 最多勝 柳原 蒼 (名古屋市立大学)  
5勝
- 最優秀防御率 柳原 蒼 (名古屋市立大学)  
防御率1.17
- 最多奪三振 柳原 蒼 (名古屋市立大学)  
40個

最優秀中継ぎ 長谷川海翔 (名古屋学院大学)  
2S

◎ベストナイン

- 投手 柳原 蒼 (名古屋市立大学)
- 捕手 河邊 燎 (名古屋市立大学)
- 一塁手 弓口 翔 (名古屋学院大学)
- 二塁手 伊藤 晨泰 (愛知教育大学)
- 三塁手 廣瀬蓮太郎 (名古屋市立大学)
- 遊撃手 吉田 正裕 (岐阜大学医学部)
- 外野手 中島 歩睦 (岐阜大学医学部)
- 外野手 山田 新 (愛知教育大学)
- 外野手 山中 真楠 (岐阜大学医学部)
- 指名打者 松原 大智 (南山大学)

◎打率TOP10

- 1 弓口 翔 (名古屋学院大学) 0.471
- 2 吉田 正裕 (岐阜大学医学部) 0.405
- 3 中島 歩睦 (岐阜大学医学部) 0.400
- 4 石原 涼汰 (岐阜大学医学部) 0.389
- 廣瀬蓮太郎 (名古屋市立大学) 0.389
- 5 松原 大智 (南山大学) 0.357
- 6 佐藤 駿 (愛知教育大学) 0.355
- 7 飯田 桜介 (愛知教育大学) 0.346
- 8 山田 新 (愛知教育大学) 0.323
- 9 水谷 颯斗 (名古屋学院大学) 0.314
- 10 杉山将太郎 (南山大学) 0.306

春季リーグ戦 3部

©2024年4月6日 岐阜大学

第1試合 開始時刻8:35 終了時刻10:25  
 名古屋工業大学 400404 | 12  
 岐阜大学 002000 | 2

(6回コールド)

(名工) ○山崎・小川一斎藤

(岐協) ●鈴木一鈴木

☆三塁打 深津 (岐阜)

(戦評) 初回に名工が先制し、そのまま点を重ね6回コールドで勝利。

第2試合 開始時刻11:20 終了時刻13:30

名古屋大学医学部 00000040 | 4  
 三重大学医学部 00000173x | 11

(8回コールド)

(名医) 大野・野々垣・鬼頭一鈴木

(三医) 三好一小島

☆二塁打 原 (名医)

鷲田・麻生 (三医)

(戦評) 5回まで両者点を許さぬ展開が続いたが、6回に三重医水が先制し、7回に名医が逆転するも、その後三重医水が点を重ね、8回コールドで勝利。

第3試合 開始時刻14:10 終了時刻16:10

三重大学 010001000 | 2  
 中部大学 12200101x | 7

(三重) ●笠木・坂根一古川

(中部) ○馬淵・小池・松尾一浅野

☆本塁打 坂根 (三重)

☆二塁打 古川 (三重)

木村・野村・日置 (中部)

(戦評) 初回から中部大が点を重ね、そのまま逃げ切り、勝利。

©2024年4月7日 岐阜大学

第1試合 開始時刻9:30 終了時刻11:55  
 岐阜大学 000100001 | 2  
 三重大学医学部 20002000x | 4

(岐阜) 竹中一鈴木

(三重医) 小島一岡田

☆本塁打 大橋 (三重医)

☆二塁打 小池 (岐阜)

佐藤・三好・岡田 (三重医)

(戦評) 三重医水が初回に2点を先制。岐阜大学は4回に1点返すが、5回に2点追加点を許す。そのまま逃げ切り、三重医水の勝利となった。

第2試合 開始時刻12:45 終了時刻14:50

名古屋工業大学 000010000 | 1  
 名古屋大学医学部 00112000x | 4

(名医) 鳥山・小川・末松一斎藤

(三医) 鬼頭・大野一鈴木

☆二塁打 末松 (名工)

(戦評) 3回に名医が先制し、その後も点を重ね、名医の勝利。

	愛教大	名大	南山大	岐阜医	名院大	名市大
愛知教育大学	○	○	●	●	○	●
名古屋大学	●	○	○	●	●	○
南山大学	●	○	○	●	○	●
岐阜大学医学部	○	○	○	○	○	○
名古屋学院大学	●	○	●	●	○	○
名古屋市立大学	○	○	○	○	●	○

◎2024年4月13日 岐阜大学

第1試合 開始時刻8:52 終了時刻10:46  
 名古屋大学医学部 000000000 | 0  
 中部大学 00100000x | 1

(名医) 鬼頭・野々垣-鈴木  
 (岐協) 小林・松尾-浅野・松下  
 ☆本塁打 月森 (中部)  
 ☆二塁打 上田 (名医)  
 木村 (中部)

(戦評) 3回に中部が1点を先制、そのまま中部が逃げ切り勝利

第2試合 開始時刻11:41 終了時刻13:47  
 岐阜大学 001000000 | 1  
 三重大学 100000001x | 2

(岐阜) 桐山・深津-鈴木 (魁)  
 (三重) 笠木・福森-古川  
 ☆二塁打 池田 (三重)

(戦評) 序盤から投手戦が繰り広げられたが、9回に三重大学が勝ち越し、勝利

第3試合 開始時刻14:00 終了時刻16:38  
 三重大学医学部 13001201 | 8  
 名古屋工業大学 00000010 | 1

(8回コールド)

(三医) 鷲田・三好-小島  
 (名工) 山崎・末松-齋藤  
 ☆二塁打 麻生・大橋・西村 (三重医)

(戦評) 初回から三重医水が得点を重ね、7回に1点を返されるもそのまま逃げ切り、8回コールドで勝利

◎2024年4月14日 岐阜大学

第1試合 開始時刻9:46 終了時刻11:41  
 中部大学 003000001 | 4  
 岐阜大学 100010000 | 2

(岐阜) ○馬淵-浅野  
 (岐協) ●鈴木 (魁) -小林  
 ☆本塁打 月森 (中部)  
 ☆二塁打 桐山 (岐阜)

(戦評) 初回に岐阜大が先制するも、3回で中部大が逆転。中部大がそのまま逃げ切り勝利。

第2試合 開始時刻12:34 終了時刻14:04  
 名古屋大学医学部 000002100 | 3  
 三重大学 000000000 | 0

(名医) 大野-鈴木  
 (三重) 河合-小川  
 ☆二塁打 宮川 (名医)

(戦評) 6回に名医が2点を先制、その後も点を重ね名医の完封勝利。

◎2024年4月20日 名古屋工業大学

第1試合 開始時刻8:42 終了時刻10:52  
 名古屋工業大学 002020000 | 4  
 中部大学 000030000 | 3

(名工) 鳥山・小川-末松  
 (中部) 小池・松尾-浅野・松下  
 ☆二塁打 神野2・野村・松崎 (中部)

(戦評) 名工が先制し、点を広げるも5回裏で中部大が3点を返し1点差。長打が出るも後が続かず、1点を守った名工が勝利。

第2試合 開始時刻11:40 終了時刻14:40  
 三重大学医学部 0000000020003 | 5  
 三重大学 0000200000002 | 4

(延長13回)

(三医) 石永・岡田・小島-小島・岡田  
 (三全) 笠木・坂根-古川  
 ☆三塁打 麻生 (医水)  
 ☆二塁打 伊藤 (医水)

(戦評) 5回裏に三重大全学が先制し、好守備を続けるも9回表で医水が同点となり延長戦へ。13回タイブレークで3得点し三重大水の勝利。

第3試合 開始時刻15:10 終了時刻16:50  
 岐阜大学 2203110 | 9  
 名古屋大学医学部 0001000 | 1

(7回コールド)

(岐大) 竹中-六渡

(名医) 鬼頭・鈴木・野々垣・大野-原  
 (戦評) 1回に岐大が先制し、4回に名医が1点を返すも、岐大が逃げ切り、7回コールド勝利。

◎2024年4月21日 名古屋工業大学

第1試合 開始時刻8:35 終了時刻10:31  
 三重大学 000100000 | 1  
 名古屋工業大学 10000300x | 4

(三重) 檀上・山腰・藤田・笠木・小川-小川・古川  
 (名工) 山崎-齋藤  
 ☆三塁打 小川 (三重)

(戦評) 投手戦で進んだ試合は6回、エラーと死球で出たランナーを名工大に齋藤が返し、一挙3得点。そのまま名工大が勝った。

◎2024年4月29日 三重大学

第1試合 開始時刻10:15 終了時刻12:07  
 中部大学 0000020 | 2  
 三重大学医学部 430101x | 9

(7回コールド)

(中部) 馬淵・松尾-浅野

(三医) 三好-小島  
 ☆三塁打 伊藤 (医水)  
 ☆二塁打 西村・大橋・伊藤・石永 (医水)  
 (戦評) 初回から医水が得点を重ね、6回に中部大が2点とるも、医水が1点とり、コールドで医水の勝利となった。

◎順位

1位 三重大学医学部 5勝0敗  
 2位 名古屋工業大学 3勝2敗  
 3位 中部大学 3勝2敗  
 4位 名古屋大学医学部 2勝3敗  
 5位 三重大学 1勝4敗  
 6位 岐阜大学 1勝4敗



最優秀選手賞 麻生 大貴 (三重大学医学部)  
 敢闘賞 福森 大悟 (岐阜大学)  
 首位打者 麻生 大貴 (三重大学医学部)  
 打率0.400

最多本塁打 月森 我音 (中部大学) 2本  
 最多安打 西村 知泰 (三重大学医学部)  
 7安打

最多打点 月森 我音 (中部大学)  
 5打点

最多盗塁 山田 修也 (名古屋工業大学)  
 末松 弦馬 (名古屋工業大学)  
 6盗塁

最高出塁率 西村 知泰 (三重大学医学部)  
 出塁率0.750

最多勝 馬淵 潤哉 (中部大学)  
 三好 賢百 (三重大学医学部)  
 2勝

最優秀防御率 三好 賢百 (三重大学医学部)  
 防御率3.50

最多奪三振 三好 賢百 (三重大学医学部)  
 16奪三振

◎ベストナイン

投手 三好 賢百 (三重大学医学部)  
 捕手 小島健太郎 (三重大学医学部)  
 一塁手 麻生 大貴 (三重大学医学部)  
 二塁手 杉本 一翔 (中部大学)  
 三塁手 木村 昌也 (中部大学)  
 遊撃手 西村 知泰 (三重大学医学部)  
 外野手 河合 陽紀 (三重大学)  
 外野手 福森 大悟 (岐阜大学)  
 外野手 大橋 湧人 (三重大学医学部)  
 指名打者 山田 修也 (名古屋工業大学)

	三重大医水	名工大	中部大	名大医	三重大	岐阜大
三重大学医学部	○	○	○	○	○	○
名古屋工業大学	●	○	○	●	○	○
中部大学	●	●	○	○	○	○
名古屋大学医学部	●	○	●	○	○	●
三重大学	●	●	●	●	○	○
岐阜大学	●	●	●	○	●	○

◎打率TOP10

- 1 麻生 大貴 (三重大学医水学部) 0.400
- 2 西村 知泰 (三重大学医水学部) 0.389
- 3 杉本 一翔 (中部大学) 0.388
- 4 福森 大悟 (岐阜大学) 0.333
- 5 小島健太郎 (三重大学医水学部) 0.333
- 6 山田 修也 (名古屋工業大学) 0.333
- 7 大橋 湧人 (三重大学医水学部) 0.300
- 8 古川 涼土 (三重大学) 0.294
- 9 深津 柁希 (岐阜大学) 0.294
- 10 末松 弦馬 (名古屋工業大学) 0.286

## 春季リーグ戦 4部

◎2024年4月6日 愛知工業大学矢草グラウンド

第1試合 開始時刻9:30 終了時刻12:00

藤田医科大学 000012100 | 4  
愛知医科大学 01000251x | 10

(藤田) ●橘・朴一  
(愛医) 杉本・○清水一  
☆三塁打 水谷・清水 (愛医)  
☆二塁打 水谷 (愛医)

(戦評) 2回に愛知医科が先制し、中盤まで均衡した状態が続いていたが、7回に愛知医科が得点を重ねてそのまま勝利した。

◎2024年4月14日 愛知工業大学矢草グラウンド

第1試合 開始時刻9:30 終了時刻11:17

愛知工業大学 0001161004 | 13  
藤田医科大学 0220061203 | 12

(延長10回)

(愛工) 山腰・杉野・○山腰一武田  
(藤田) ●辻・樋口一藤・宮島  
☆三塁打 田村・高木2 (藤田)  
水野優 (愛工)  
☆二塁打 安達 (藤田)  
福澤・近藤 (愛工)

(戦評) 愛工大が6回で8点差つけると藤田医科が追い上げ9対9の同点で延長線へ、10回愛工大が4点を取り、その裏に藤田医科が3点を取るも後続が続かず愛工大が逃げ切る。

◎2024年4月21日 愛知工業大学矢草グラウンド

第1試合 開始時刻9:30 終了時刻12:15

愛知医科大学 0210100030 | 7  
愛知工業大学 0030000001 | 8

(延長10回)

(愛医) 杉本・●清水一武田  
(愛工) 山腰・○水野健一藤・宮島  
☆三塁打 鈴木 (愛医) ×2  
☆二塁打 青山・清水2・野場・富樫・石田 (愛医)  
福澤 (愛工)

- 最優秀選手 山越 柁太 (愛知工業大学)
- 敢闘賞 清水 脩登 (愛知医科大学)
- 首位打者 二瓶 迅人 (愛知工業大学)
- 最多本塁打 なし
- 最多安打 二瓶 迅人 (愛知工業大学)  
6本
- 最多打点 福澤 里樹 (愛知工業大学)  
7打点
- 盗塁王 芳川 郁崇 (藤田医科大学)  
3盗塁
- 最多勝 山越 柁太 (愛知工業大学)  
2勝

◎打率TOP10

- 1位 清水 脩登 (愛知医科大学) 0.571
- 2位 水谷 光貴 (愛知医科大学) 0.500  
二瓶 迅人 (愛知工業大学) 0.500  
福澤 里樹 (愛知工業大学) 0.500
- 5位 富樫 晃 (愛知医科大学) 0.500

## 秋季リーグ戦 1部

◎2024年9月12日 パロマ瑞穂スポーツパーク野球場

第1試合 開始時刻10:02 終了時刻11:53

中京大学 311401 | 10  
愛知大学 000000 | 0

(6回コールド)

(中京) ○柳下・小林一佐野

(愛知) ●泊・濱本一大木

☆二塁打 佐野 (中京)

(戦評) 中京大学が初回から得点を重ね10点取った。愛知大学はランナーを出すも打線が繋がらず終わった。

第2試合 開始時刻12:35 終了時刻15:18

愛知学院大学 002200001 | 5  
名古屋商科大学 00000033× | 6

(愛学) 川島・●二神一高橋

(名商) 彦坂・○井部一三木

☆三塁打 宮川2 (愛学)

白井 (名商)

☆二塁打 古川・庄司 (愛学)

(戦評) 前半は先制した愛知学院の流れだったが、7、8回と打線が繋がった名古屋商科大学が逆転し、勝利した。

◎2024年9月13日 パロマ瑞穂スポーツパーク野球場

第1試合 開始時刻9:29 終了時刻12:11

名古屋商科大学 102000000 | 3  
愛知学院大学 10101002× | 5

(名商) 彦坂・●井部一三木

(愛学) 沢田・大橋・東・○二神一高橋

(戦評) 前半は互角の展開だったが、8回に愛知学院大学が2点勝ち越し、そのまま勝利した。

第2試合 開始時刻12:55 終了時刻15:23

愛知大学 000000000 | 0  
中京大学 00000031× | 4

(愛知) 飯田・●中村一大木

(中京) ○廣部・佐藤・湯地一佐野・牧

☆三塁打 加藤 (中京)

☆二塁打 小山 (中京)

(戦評) 投手戦になり、6回まで0点で進んだ。7回裏に中京大学がチャンスを活かし、3得点し、勝利した。

◎2024年9月17日 パロマ瑞穂スポーツパーク野球場

第1試合 開始時刻9:33 終了時刻12:37

名城大学 11100000001 | 4  
名古屋商科大学 000100200000 | 3

(延長12回)

(名城) 濱垣・丹羽・○石川一宇野・岡田

(名商) 山田・●彦坂一三木

☆二塁打 蒔田・小川・朝夷名 (名城)

(戦評) 前半は名城大学の流れだったが、後半に名古屋商科大学が追いつき延長に入った。延長12回名城大学が勝ち越し、そのまま勝利した。

第2試合 開始時刻12:35 終了時刻15:38

中京大学 000120000 | 3  
日本福祉大学 000000000 | 0

(中京) ○金子・松岡・湯地一佐野・牧

(日福) ●山本・岩田一大庭

☆三塁打 加藤 (中京)

(戦評) 4回に中京大学が先制し、そのまま勝利した。日本福祉大学は中京大学の投手陣を打ち崩せなかった。

◎2024年9月18日 パロマ瑞穂スポーツパーク野球場

第1試合 開始時刻9:30 終了時刻12:38

日本福祉大学 000300020 | 5  
中京大学 210010000 | 4

(日福) 金田・○三宅一大庭

(中京) 廣部・湯地・○佐藤・小林一佐野・牧

☆二塁打 宮下・岸本 (日福)

小山2・羽切 (中京)

(戦評) 前半は両校五分五分の流れであったが、8回日本福祉大学が2点勝ち越してそのまま勝利した。

第2試合 開始時刻13:19 終了時刻15:34

名古屋商科大学 001003001 | 5  
名城大学 002000000 | 2

(名商) ○彦坂・井部一三木

(名城) 柘植・丹羽・●近藤・松下一宇野

☆三塁打 井戸 (名城)

☆二塁打 小川 (名城)

(戦評) 3回に名古屋商科大学が先制してその後逆転されたが、6回に3点取り、逆転しそのまま勝利した。

◎2024年9月25日 パロマ瑞穂スポーツパーク野球場

第1試合 開始時刻9:31 終了時刻11:53

名城大学 020101001 | 5  
愛知大学 000000020 | 2

(名城) ○濱垣一宇野・岡田

(愛知) ●泊・中村一大木・大場

☆二塁打 高橋・宇野 (名城)

(戦評) 名城大学が先制し、終盤に愛知大学が反撃を見せたが及ばず、名城大学が逃げきった。

第2試合 開始時刻12:45 終了時刻15:09

日本福祉大学 0010002001 | 4  
愛知学院大学 3000000002 | 5

(延長10回)

(日福) 金田・●山本一大庭

(愛学) 川島・○東一高橋

☆三塁打 宮下 (日福)

(戦評) 愛知学院大学が先制し、日本福祉大学が10回に逆転したが、その裏に愛知学院大学が逆転サヨナラツーランスクイズで勝利した。

◎2024年9月26日 パロマ瑞穂スポーツパーク野球場

第1試合 開始時刻9:35 終了時刻12:45

愛知学院大学 010000011011 | 5  
日本福祉大学 000201000012 | 6

(延長12回)

(愛学) 東・大橋・●二神一高橋

(日福) 金田・三宅・○岩田一大庭・宮崎

☆二塁打 宮川 (愛学)

中村・佐々木 (日福)

(戦評) 接戦が続いたが、タイブレークで日本福祉大学が逆転裁判した。

第2試合 開始時刻13:18 終了時刻15:15

愛知大学 1000000 | 1  
名城大学 106001× | 8

(7回コールド)

(愛知) ●飯田・中村一大木

(名城) ○柘植・寺下・河上一宇野

☆三塁打 清水 (名城)

☆二塁打 清水 (名城)

(戦評) 愛知大学が先制するも名城大学が得点を重ねコールドで勝利した。

◎2024年10月1日 パロマ瑞穂スポーツパーク野球場

第1試合 開始時刻9:30 終了時刻12:09

愛知大学 001122000 | 6  
愛知学院大学 01140003× | 9

(愛知) ●泊一大木

(愛学) 二神・○大橋・東一高橋

☆二塁打 古川・寺尾・高橋・三浦 (愛学)

(戦評) 愛知大学が追いつくも、終盤に愛知学院大学が得点を重ね勝利した。

第2試合 開始時刻12:57 終了時刻15:27

中京大学 010120041 | 9  
名古屋商科大学 000100100 | 2

(中京) ○柳下・金子・小林一佐野

(名商) ●山田・井部・野間・高橋一三木

☆三塁打 山内 (中京)

☆二塁打 大石 (中京)

(戦評) 中京大学が前半リードをし、終盤にも得点を重ね、そのまま勝利した。

◎2024年10月2日 パロマ瑞穂スポーツパーク野球場

第1試合 開始時刻9:30 終了時刻11:43

名古屋商科大学 000000010 | 1  
中京大学 01020101× | 5

(名商) ●彦坂一三木

(中京) ○湯地・松岡・小林・柳下一佐野

☆三塁打 林 (中京)

(戦評) 中京大学が前半からリードを守り、そのまま勝利した。

第2試合 開始時刻12:31 終了時刻1459

愛知学院大学 000000010 | 1  
愛知大学 00000004× | 4

(愛学) ●川島一高橋

(愛知) ○中村一大木

☆二塁打 稲吉・工藤 (愛知)

(戦評) 終盤まで投手戦が続いたが、愛知大学が8回裏に逆転して勝利した。

◎2024年10月10日 パロマ瑞穂スポーツパーク野球場

第1試合 開始時刻9:29 終了時刻11:31

中京大学 0323011 | 10  
愛知学院大学 0000200 | 2

(7回コールド)

(中京) ○柳下・金子・松岡一佐野

(愛学) ●沢田・二神・大橋一高橋

☆本塁打 三浦 (愛学)

☆三塁打 林 (中京)

☆二塁打 石崎 (中京)

(戦評) 中京大学が序盤から得点を重ねた。愛知学院大学がホームランで2点を返すも、中京大学が点を重ね、7回コールドで勝利した。

第2試合 開始時刻12:30 終了時刻14:11  
 名古屋商科大学 040000010 | 5  
 日本福祉大学 000010000 | 1  
 (名商) ○彦坂一三木  
 (日福) ●山本・岩田一大庭  
 ☆三塁打 岸元(日福)  
 ☆二塁打 熊谷(名商)  
 (戦評) 名古屋商科大学が2回に4点を入れ、そのままリードを守り勝利した。

◎2024年10月11日 パロマ瑞穂スポーツパーク野球場  
 第1試合 開始時刻9:31 終了時刻11:56  
 日本福祉大学 000000001 | 1  
 名古屋商科大学 000000000 | 0  
 (日福) ○金田一大庭  
 (名商) ●伊部一三木  
 ☆二塁打 国城(名商)  
 (戦評) 終盤まで党首選が続いたが、日本福祉大学が9回に点を取り、そのまま逃げ切り勝利した。

第2試合 開始時刻12:38 終了時刻15:51  
 愛知学院大学 02000000010 | 3  
 中京大学 10000000111 | 4  
 (延長11回)  
 (愛学) 川島・●東一高橋  
 (中京) 湯地・○柳下一佐野  
 ☆二塁打 高橋(愛学)  
 (戦評) 9回に中京大学が追いつき、11回裏にサヨナラ勝利した。

◎2024年10月15日 パロマ瑞穂スポーツパーク野球場  
 第1試合 開始時刻9:30 終了時刻12:15  
 名城大学 000012001 | 4  
 日本福祉大学 001000010 | 2  
 (名城) ○濱垣・松下・松岡・石川一宇野  
 (日福) ●三宅・津賀・岩田一大庭  
 ☆三塁打 朝夷名(名城)  
 ☆二塁打 宇野・松葉(名城)  
 中村(日福)  
 (戦評) 日本福祉大学が先制するも、名城大学が逆転し勝利した。

第2試合 開始時刻13:30 終了時刻15:30  
 愛知大学 000101000 | 2  
 名古屋商科大学 00003002x | 5  
 (愛知) 飯田・●泊・中村一大木  
 (名商) ○伊部一三木  
 ☆二塁打 川崎(名城)  
 稲吉(愛知)  
 (戦評) 愛知大学が先制するも、名古屋商科大学が逆転し、勝利した。

◎2024年10月16日 パロマ瑞穂スポーツパーク野球場  
 第1試合 開始時刻9:37 終了時刻11:50  
 名古屋商科大学 040100000 | 5  
 愛知大学 000001110 | 3  
 (名商) ○山田・彦坂一三木  
 (愛知) ●中村一大木  
 ☆二塁打 渡邊(名商)  
 山崎(愛知)  
 (戦評) 名古屋商科大学が序盤から得点を重ねた。愛知大学が終盤の追い上げそのまま名古屋商科大学が勝利した。

第2試合 開始時刻12:35 終了時刻14:47  
 日本福祉大学 100000220 | 5  
 名城大学 001000002 | 3  
 (日福) ○金田一大庭  
 (名城) 寺下・●柘植・松下・近藤一宇野  
 ☆三塁打 小川(名城)  
 ☆二塁打 宮下(日福)  
 (戦評) 序盤は両校互角の展開であったが、7回に日本福祉大学が勝ち越し、そのまま勝利した。

◎2024年10月24日 パロマ瑞穂スポーツパーク野球場  
 第1試合 開始時刻9:35 終了時刻11:53  
 名城大学 000100100 | 2  
 愛知学院大学 10100101x | 4  
 (名城) ●濱垣一宇野・岡田  
 (愛学) ○二神・川島一高橋  
 ☆三塁打 朝夷名・松葉(名城)  
 ☆二塁打 高橋・庄司・古川(愛学)  
 井戸(名城)  
 (戦評) 愛知学院大学が先制をし、その後も追加点を取り、名城大学も反撃を見せたが、愛知学院大学が勝利した。

第2試合 開始時刻12:39 終了時刻14:54  
 愛知大学 100000001 | 2  
 日本福祉大学 000000000 | 0  
 (愛知) ○西田・泊・中村一大木  
 (日福) ●鈴田・金田一宮寄  
 (戦評) 愛知大学が先制し、日本福祉大学もチャンスを作るが、愛知大学が逃げきった。

◎2024年10月25日 パロマ瑞穂スポーツパーク野球場  
 第1試合 開始時刻9:30 終了時刻12:14  
 日本福祉大学 500002207 | 16  
 愛知大学 000030001 | 4  
 (日福) 山本・○三宅・津賀・岩田一宮寄  
 (愛知) ●濱本・森川・川口・古橋一大場  
 ☆二塁打 棚瀬(日福)  
 立川(愛知)  
 (戦評) 日本福祉大学が序盤から大量得点し、そのまま勝利した。

第2試合 開始時刻13:02 終了時刻15:26  
 愛知学院大学 000000220 | 4  
 名城大学 000010101 | 3  
 (愛学) ○川島・東一久松・高橋  
 (名城) 柘植・●石川一岡田  
 ☆三塁打 宮川(愛学)  
 ☆二塁打 松葉(名城)  
 (戦評) 名城大学が先制したが、終盤に愛知学院大学が逆転し、逃げ切り勝利した。

◎2024年10月29日 パロマ瑞穂スポーツパーク野球場  
 第1試合 開始時刻9:00 終了時刻10:47  
 名城大学 0000000 | 0  
 中京大学 000116x | 8  
 (7回コールド)  
 (名城) ●濱垣・松岡一岡田  
 (中京) ○柳下・湯地一佐野  
 (戦評) 中京大学4回に先制し、その後も得点を重ね勝利した。

1部・2部入れ替え戦  
 第2試合 開始時刻11:30 終了時刻13:00  
 愛知大学 10700 | 8  
 名古屋学院大学 00010 | 1  
 (5回コールド)  
 (愛知) ○中村一大木  
 (名学) ●畔柳・岩瀬一秋田  
 ☆三塁打 秋山(愛知)  
 ☆二塁打 永谷(名学)  
 (戦評) 愛知大学が序盤から得点を重ね、勝利した。

◎2024年10月30日 パロマ瑞穂スポーツパーク野球場  
 第1試合 開始時刻9:36 終了時刻12:16  
 中京大学 000000223 | 7  
 名城大学 000000000 | 0  
 (中京) ○廣部・葉山・小林一牧  
 (名城) ●柘植・近藤・山下・山月一宇野  
 (戦評) 7回に中京大学が先制し、その後も得点を重ね、4期連続75回目中京大学が優勝を収めた。

1部・2部入れ替え戦  
 第2試合 開始時刻12:58 終了時刻15:07  
 名古屋学院大学 000001000 | 1  
 愛知大学 01210100x | 5  
 (名学) ●松田・岩瀬一高須  
 (愛知) ○西田一大木  
 ☆三塁打 木村・吉口(愛知)  
 ☆二塁打 秋山2(愛知)  
 (戦評) 愛知大学が先制し、得点を重ね、勝利した。

- ◎順位
- 1位 中京大学 9勝1敗
  - 2位 日本福祉大学 5勝5敗
  - 3位 名古屋商科大学 5勝5敗
  - 4位 愛知学院大学 5勝5敗
  - 5位 名城大学 4勝6敗
  - 6位 愛知大学 2勝8敗

	中京大	日福大	名商大	愛院大	名城大	愛知大
中京大学		○●	○○	○○	○○	○○
日本福祉大学	●○		●○	○○	●○	●○
名古屋商科大学	●●	○●		○○	●○	○○
愛知学院大学	●●	●●	●●		○○	○●
名城大学	●●	○●	○●	●●		○○
愛知大学	●●	○●	●●	●○	●●	

最優秀選手賞 山内 健真 (中京大学)  
 敢闘賞 金田 海里 (日本福祉大学)  
 首位打者 山内 健真 (中京大学)  
 打率0.433  
 最多本塁打 三浦清之助 (愛知学院大学)  
 加藤 匠翔 (中京大学)  
 林 幹博 (中京大学) 1本  
 最多安打 白井 圭吾 (名古屋商科大学)  
 16本  
 最多打点 林 幹博 (中京大学)  
 10打点  
 最多盗塁 加藤 匠翔 (中京大学)  
 12盗塁  
 最高出塁率 山内 健真 (中京大学)  
 出塁率0.556  
 最多勝 柳下 祐希 (中京大学) 5勝  
 最優秀防御率 柳下 祐希 (中京大学)  
 湯地 隆登 (中京大学)  
 防御率1.19  
 最多奪三振 濱垣 快成 (名城大学)  
 中村 謙太 (愛知大学)  
 金田 海里 (日本福祉大学)  
 18個  
 最優秀中継ぎ 湯地 隆登 (中京大学) 2HS

◎ベストナイン

投手 柳下 祐希 (中京大学)  
 捕手 三木 滉大 (名古屋商科大学)  
 一塁手 白井 圭吾 (名古屋商科大学)  
 二塁手 加藤 匠翔 (中京大学)  
 三塁手 古川 紘聖 (愛知学院大学)  
 遊撃手 高橋 凜 (名城大学)  
 外野手 山内 健真 (中京大学)  
 外野手 阿久津人羽 (名古屋商科大学)  
 外野手 内村 健志 (日本福祉大学)  
 指名打者 川崎 望夢 (名古屋商科大学)

◎打率TOP10

1 山内 健真 (中京大学) 0.433  
 2 白井 圭吾 (名古屋商科大学) 0.432  
 3 古川 紘聖 (愛知学院大学) 0.394  
 4 水谷 紘基 (愛知大学) 0.385  
 5 加藤 匠翔 (中京大学) 0.343  
 6 阿久津人羽 (名古屋商科大学) 0.325  
 7 三木 滉大 (名古屋商科大学) 0.324  
 小川倫久人 (名城大学) 0.324  
 8 高橋 凜 (名城大学) 0.321  
 9 内村 健志 (日本福祉大学) 0.313

秋季リーグ戦 2部

◎2024年9月5日 森林公園第一野球場

第1試合 開始時刻10:36 終了時刻12:50

名古屋学院大学 00203013 | 9

愛知教育大学 00000110 | 2

(8回コールド)

(名学) ○岩瀬-野村

(愛教) ●野呂・伊藤・山本(海)・鈴木-大成

☆三塁打 味岡 (名学)

☆二塁打 長谷川 (名学)

大成・櫻木 (愛教)

(戦評) 名学の強力な打線が、着実に得点を積み重ねた。一方で愛教は打線は打線が奮わなかった。

第2試合 開始時刻13:40 終了時刻15:43

南山大学 0002440 | 10

名古屋大学 0101000 | 2

(7回コールド)

(南山) ○上西・伊藤(駿)・笠原-粕谷

(名大) ●松永・関野-荒木

☆三塁打 古倉・成田 (南山)

☆二塁打 大西 (名大)

(戦評) 南山大学の打線が中盤に繋がって終わってしまえば、コールドで南山が勝利を手にした。

◎2024年9月9日 名古屋大学グラウンド

第1試合 開始時刻9:40 終了時刻12:18

愛知教育大学 010010220 | 6

名古屋大学 000000000 | 0

(愛教) ○伊藤・山本・鈴木-大成

(名大) ●松永・樋口-荒木

☆三塁打 篠畑 (名大)

☆二塁打 山田 (愛教)

(戦評) 愛教の打線が繋がって得点を重ねたが、一方で名大はチャンスはあったものの、得点にはならず、愛教が勝利を収めた。

◎2024年9月11日 森林公園第一野球場

第1試合 開始時刻10:16 終了時刻12:04

名古屋学院大学 30450 | 12

南山大学 10000 | 1

(5回コールド)

(名学) ○松岡・田口・岩瀬-高須

(南山) ●足立・伊藤・兵藤-粕谷

☆二塁打 味岡 (名学)

(戦評) 名学が先制し、南山も裏に一点返すなどして健闘したが、名学の大量得点により勝利を収めた。

◎2024年9月13日 森林公園第2野球場

第1試合 開始時刻10:00 終了時刻12:45

名古屋学院大学 100000213 | 7

名古屋市立大学 000001012 | 4

(名学) ○岩瀬-秋田

(名市大) ●柳原・加藤拓-廣瀬

☆三塁打 弓口 (名学)

☆二塁打 中北 (名市大)

野村 (名学)

(戦評) 序盤は拮抗した展開が続くも、終盤に試合が動き、名学が勝利を収めた。

第2試合 開始時刻13:20 終了時刻15:50

愛知教育大学 000010010 | 2

南山大学 00400300x | 7

(愛教) ●野呂・山本・鈴木-大成

(南山) ○伊藤・大浦・笠原-粕谷

☆本塁打 梶野 (南山)

☆三塁打 林 (愛教)

☆二塁打 梶野 (南山)

(戦評) 3回に4点をあげた南山大学が逃げ切り勝利を収めた。

◎2024年9月14日 名古屋学院グラウンド

第1試合 開始時刻9:06 終了時刻11:10

南山大学 0020400 | 6

岐阜大学医学部 1111101x | 15

(7回コールド)

(南山) ●笠原・古倉・秦・松原・杉山-粕谷

(岐阜大医) ○白木・吉田・石原-豊田

☆二塁打 大橋・石原・豊田 (岐阜大医)

(戦評) 岐阜大医は、1回表に1点を先制すると2回には四死球や適時打で点を重ね、14得点を挙げた。敗れた南山は5回に追い上げを見せるも及ばなかった。

◎2024年9月16日 名古屋大学

第1試合 開始時刻9:30 終了時刻11:45

岐阜大学医学部 000003000 | 3

名古屋市立大学 021012100 | 7

(岐大医) ●大橋・吉田・大野-豊田

(名市大) 長江・○加藤拓-廣瀬

☆本塁打 藤田 (名市大)

☆二塁打 白木 (岐大医)

(戦評) 序盤から名市大が押し込む展開が続きそのまま勝利を収めた。

第2試合 開始時刻13:00 終了時刻14:40

名古屋学院大学 65210 | 14

名古屋大学 00010 | 1

(5回コールド)

(名学) 松岡・田口-高須

(名大) ●本望・中川・井原-荒木

☆三塁打 味岡 (名学)

☆二塁打 弓口・野村 (名学)

(戦評) 序盤から名学の勢いそのままに5回コールドで逃げ切った。

◎2024年9月18日 森林公園第一野球場

第1試合 開始時刻10:05 終了時刻12:00

名古屋市立大学 100110000 | 3

愛知教育大学 200000000 | 2

(名市大) 飯山・○柳原-廣瀬

(愛教大) ●野呂・鈴木-大成

☆二塁打 加藤鴻 (名市大)

(戦評) 愛教大が序盤にリード取るも、中盤に逆転した名市大が逃げ切り勝利を収めた。



第2試合 開始時刻13:00 終了時刻15:37  
名古屋大学 224030000 | 11  
南山大学 103100010 | 6  
(名大) ○松永-荒木  
(南山) ●杉山・笠原-粕谷  
☆三塁打 大西(名大)  
松原(南山)  
☆二塁打 松永・大西2・國友・小林(名大)  
大浦(南山)  
(戦評) 乱打戦であったが、名大が逃げ切り勝利した。

◎2024年9月21日 名古屋学院大学グラウンド  
第1試合 開始時刻9:08 終了時刻11:53  
名古屋大学 201100037 | 14  
岐阜大学医学部 101200002 | 6  
(名大) 國友・○関野-荒木  
(岐大医) 白木・●石原-豊田  
☆本塁打 荒木(名大)  
☆三塁打 荒木(名大)  
☆二塁打 大井・矢部2・白木・(岐大医)  
大西・池沼・藤井(名大)  
(戦評) 序盤は点を取り合ったが、終盤名大が一気に点を取り勝利を収めた。

◎2024年9月23日 愛知教育大学  
第1試合13:00 終了時刻15:30  
愛知教育大学 111000200 | 5  
岐阜大学医学部 11022003× | 9  
(愛教大) ●伊藤・鈴木-岩垣  
(岐大医) ○吉田-豊田  
☆二塁打 奥田×2・佐藤(愛教大)  
大野・吉田(岐大医)  
(戦評) 点の取り合いが続いたが、中盤に岐阜大医が多手続きに点を重ね勝利を収めた。

◎2024年9月25日 森林公園第一野球場  
第1試合 開始時刻14:03 終了時刻16:03  
南山大学 00000000 | 0  
名古屋市立大学 10000402 | 7  
(8回コールド)  
(南山) ●上西・伊藤-松原  
(名市大) ○加藤拓・柳原-廣瀬  
☆二塁打 伊藤(南山)  
中北・杉本・廣瀬(名市大)  
(戦評) 初回、名市大が先制し、中盤まで試合は膠着したが終盤名市大に打線が爆発し、コールドで勝利した。

◎2024年9月28日 名古屋学院大学グラウンド  
第1試合 開始時刻9:10 終了時刻12:19  
岐阜大学医学部 101121320 | 11  
名古屋学院大学 03203032× | 13  
(岐大医) ●白木・大野・吉田-豊田  
(名学) ○岩瀬・味岡-秋田  
☆二塁打 大井・吉田・白木(岐大医)  
水谷・藤田・加藤(名学)  
(戦評) 試合を通して、乱打戦になったが名学が押し切った。

◎2024年9月29日 名古屋市立大学  
第1試合 開始時刻10:00 終了時刻12:32  
愛知教育大学 030000000 | 3  
名古屋市立大学 103003020 | 9  
(愛教大) ●伊藤・鈴木-岩垣  
(名市大) ○長江・加藤拓・柳原-廣瀬  
☆二塁打 加藤悠・太田(名市大)  
(戦評) 序盤は点の取り合いが続いたが、終盤名市大が押し込み、勝利を収めた。

第2試合 開始時刻13:36 終了時刻16:01  
岐阜大学医学部 100000201 | 4  
南山大学 20500001× | 8  
(岐大医) ●大橋・吉田-豊田  
(南山) 足立・○塩田・笠原-松原  
☆二塁打 松原・三浦(南山)  
大井・吉田・白木(岐大医)  
(戦評) 南山が序盤に大量得点し、そのまま逃げ切り勝利を収めた。

◎2024年10月5日 名古屋市立大学  
第1試合 開始時刻13:00 終了時刻15:37  
名古屋市立大学 020113100 | 8  
岐阜大学医学部 103000000 | 4  
(名市大) 飯山・○柳原・小川-廣瀬  
(岐大医) 大橋・●吉田-豊田  
☆二塁打 中北(名市大)  
(戦評) 序盤は点の取り合いが続いたが、中盤から後半にかけて点を重ねた名市大が勝利を収めた。

◎2024年10月6日 名古屋市立大学グラウンド  
第1試合 開始時刻9:05 終了時刻12:03  
岐阜大学医学部 010200 | 3  
愛知教育大学 06203× | 11  
(6回コールド)  
(岐大医) ●白木・大野-豊田  
(愛教大) 櫻木・○吉田-岩垣  
☆二塁打 白木・石原(岐大医)  
(戦評) 序盤から点を重ねた愛教大が快勝した。

第2試合 開始時刻13:10 終了時刻15:15  
名古屋市立大学 0401020 | 7  
南山大学 0000000 | 0  
(7回コールド)  
(名市大) ○長江-廣瀬  
(南山) ●伊藤駿・笠原-松原  
☆二塁打 松原(南山)  
加藤悠・藤田(名市大)  
(戦評) 名市大、長江投手の好投により南山打線を封じ、打線は援護出来た名市大が快勝を収めた。

◎2024年10月12日 名古屋学院大学グラウンド  
第1試合 開始時刻9:00 終了時刻12:00  
名古屋市立大学 000311000 | 5  
名古屋学院大学 040031030 | 11  
(名市大) 長江・●柳原・加藤拓-廣瀬  
(名学) ○長谷川・田口-秋田・村尾  
☆本塁打 弓口・味岡(名学)  
☆二塁打 浅井(名市大)  
(戦評) 点の取り合いが続いたが、名学が終盤に点を更に重ね、勝利を収めた。

◎2024年10月13日 名古屋市立大学グラウンド  
第1試合 開始時刻9:30 終了時刻12:00  
愛知教育大学 00001110 | 3  
名古屋学院大学 10420003 | 10  
(8回コールド)  
(愛教大) ●梅山・佐藤・吉田・松原-  
(名学) ○松岡・岩瀬-高須・村尾  
☆二塁打 野村(名学)  
小笠原(愛教大)  
(戦評) 序盤から名学がリードし、中盤、終盤にも点を重ね勝利を収めた。

第2試合 開始時刻13:06 終了時刻15:36  
名古屋市立大学 000001002 | 3  
名古屋大学 000001000 | 1  
(名市大) 小川・加藤拓・飯山・青木・  
○柳原-廣瀬・河邊  
(名大) 松永・本望・●関野-荒木  
☆二塁打 安田(名市大)  
池沼(名大)  
(戦評) 中盤まで拮抗しお互いに点を取り合うが、9回名市大が勝ち越し、勝利を収めた。

◎2024年10月16日 森林公園第2野球場  
第1試合 開始時刻14:00 終了時刻16:45  
南山大学 110021010 | 6  
愛知教育大学 00034000× | 7  
(南山) ●上西・笠原-松原  
(愛教大) 櫻木・○吉田・佐藤-岩垣  
☆二塁打 松原(南山)  
奥田・吉田(愛教大)  
(戦評) 序盤、南山がリードするも中盤に一気に逆転した愛教大がそのまま逃げ切り勝利を収めた。

◎2024年10月19日 名古屋学院大学グラウンド  
第1試合 開始時刻9:30 終了時刻12:04  
南山大学 000000001 | 1  
名古屋学院大学 00100040× | 5  
(南山) 足立・●上西・伊藤駿-松原  
(名学) ○岩瀬-秋田  
(戦評) 序盤は拮抗した展開だったが、終盤に名学がリードを重ね、勝利を収めた。リーグ優勝も確定させた。

第2試合 開始時刻14:00 終了時刻15:30  
名古屋大学 0000100 | 1  
名古屋市立大学 320004× | 9  
(7回コールド)  
(名大) ●國友・鳥越-荒木  
(名市大) 加藤拓・小柴・○柳原-廣瀬・  
河邊  
☆本塁打 杉村(名市大)  
☆二塁打 杉本・柳生(名市大)  
(戦評) 序盤から名市大が押し込む展開になり、中盤にも追加点を取り、7回コールドとなった。

◎2024年10月20日 名古屋市立  
 第1試合 開始時刻9:30 終了時刻11:51  
**名古屋学院大学** 100001223 | 9  
**岐阜大学医学部** 000120000 | 3  
 (名学) ○味岡一村尾  
 (岐大医) 白木・●吉田・大野一豊田  
 ☆二塁打 高須(名学)  
 白木(岐大医)

(戦評) 序盤、中盤は拮抗した試合が続く岐阜大医がリードを握るも、終盤に名学が逆転し勝利を収めた。

第2試合 開始時刻13:00 終了時刻15:42  
**名古屋大学** 300021012 | 9  
**愛知教育大学** 100020050 | 8  
 (名大) 松永・○本望一  
 (愛教大) 吉田・山本・●梅山・松原一岩垣  
 ☆三塁打 佐藤(愛教大)  
 ☆二塁打 山田・草野・山本・岩垣  
 (愛教大)

(戦評) 序盤から中盤は名大がリードしていたが、終盤に愛教の打線が繋がって逆転したものの再び名大が勝ち越し、勝利を収めた。

◎2024年10月26日 愛知教育大学グラウンド  
 第1試合 開始時刻9:40 終了時刻12:13  
**岐阜大学医学部** 010000010 | 2  
**名古屋大学** 000000003 | 3  
 (岐大医) 白木・吉田・●大野一豊田  
 (名大) ○松永一荒木  
 ☆二塁打 松永・鳥越・榊原(名大)  
 大野(岐大医)

(戦評) 岐阜大医が終盤までリードしていたが、9回裏名大の猛攻によりサヨナラ勝利した。

◎2024年10月27日 愛知教育大学グラウンド  
 第1試合 開始時刻9:30 終了時刻11:07  
**名古屋大学** 00000 | 0  
**名古屋学院大学** 6323x | 14  
 (5回コールド)  
 (名大) ●井原・本望・鳥越・國友一  
 (名学) ○田口・味岡・野村一秋田・野村  
 ☆二塁打 弓口・秋田(名学)

(戦評) 序盤から名学の打線が爆発し、5回コールドで勝利を収めた。

◎順位

- 1位 名古屋学院大学 10勝0敗
- 2位 名古屋市立大学 8勝2敗
- 3位 名古屋大学 4勝6敗
- 4位 南山大学 3勝7敗
- 5位 愛知教育大学 3勝7敗
- 6位 岐阜大学医学部 2勝8敗

最優秀選手賞 味岡 朋也 名古屋学院大学  
 敢闘賞 杉村 俊太 名古屋市立大学  
 首位打者 杉村 俊太 名古屋市立大学  
 打率0.512

最多本塁打 味岡 朋也 名古屋学院大学  
 弓口 翔 名古屋学院大学  
 太田 結仁 名古屋市立大学  
 杉村 俊太 名古屋市立大学  
 荒木 天輔 名古屋大学  
 梶野 隼介 南山大学 1本  
 最多安打 杉村 俊太 名古屋市立大学  
 21安打

最多打点 味岡 朋也 名古屋学院大学  
 17打点

最多盗塁 杉本 遼太 名古屋市立大学  
 17盗塁

最高出塁率 味岡 朋也 名古屋学院大学  
 出塁率0.605

最多勝 松岡 幸伸 名古屋学院大学  
 5勝

最優秀防御率 加藤 拓真 名古屋市立大学  
 防御率1.14

最多奪三振 松永 丞生 名古屋大学  
 32個

最優秀中継ぎ 加藤 拓真 名古屋市立大学  
 6H

◎ベストナイン

投手 柳原 蒼 名古屋市立大学  
 捕手 松原 大智 南山大学  
 一塁手 杉村 俊太 名古屋市立大学  
 二塁手 奥田 純平 愛知教育大学  
 三塁手 弓口 翔 名古屋学院大学  
 遊撃手 吉田 正裕 岐阜大学医学部  
 外野手 野村 空也 名古屋学院大学  
 外野手 梶野 隼介 南山大学  
 外野手 太田 結仁 名古屋市立大学  
 指名打者 味岡 朋也 名古屋学院大学

◎打率TOP10

- 1 杉村 俊太 名古屋市立大学 0.512
- 2 弓口 翔 名古屋学院大学 0.472
- 3 味岡 朋也 名古屋学院大学 0.469
- 4 奥田 純平 愛知教育大学 0.440
- 5 吉田 正裕 岐阜大学医学部 0.421
- 6 松原 大智 南山大学 0.419
- 7 高須 譲也 名古屋学院大学 0.400
- 8 野村 空也 名古屋学院大学 0.394
- 9 池沼 英 名古屋大学 0.375
- 古倉 壮心 南山大学 0.375

	愛教大	名大	南山大	岐大医	名院大	名市大
愛知教育大学	○●	●○	●○	●○	●●	●●
名古屋大学	●○	○●	●○	○○	●●	●●
南山大学	○●	○●	○●	○●	●●	●●
岐阜大学医学部	○●	●●	●○	○●	●●	●●
名古屋学院大学	○○	○○	○○	○○	○○	○○
名古屋市立大学	○○	○○	○○	○○	●●	●●

秋季リーグ戦 3部

◎2024年9月7日 愛知工業大  
 第1試合 開始時刻8:35 終了時刻10:25  
**名古屋工業大学** 020121301 | 10  
**愛知工業大学** 020001032 | 8  
 (名工) 山崎・今井一田幡

(愛工大) 山越・伊藤一伊藤・加藤  
 ☆三塁打 山腰(愛工)・高山(名工)  
 ☆二塁打 福澤・加藤2・沖野・江畑(愛工)  
 田幡・濱嶋・杉山・末松・  
 今井・大岸(名工)

(戦評) 序盤にリードした名工大が後半の愛工大の追い上げから逃げ切り勝利した。

第2試合 開始時刻11:20 終了時刻13:30  
**三重大学医学部** 000120021 | 6  
**三重大学** 001100000 | 2  
 (三医) 小島・鷲田・三好一岡田・小島・  
 岡田

(三重) 笠木・壇上・小川一古川  
 ☆三塁打 内山(三重医)  
 ☆二塁打 麻生(三重医)  
 鈴木・古川(三重)

(戦評) 3回に三重大が先制したが、三重医水がその後点を重ね、6-2で勝利を納めた。

第3試合 開始時刻14:10 終了時刻16:10  
**名古屋大学医学部** 0200402 | 8  
**中部大学** 480300x | 15  
 (7回コールド)

(名医) 鬼頭・宮川一原  
 (中部) 松尾・小池・谷口一浅野  
 ☆本塁打 鬼頭(名医)  
 ☆三塁打 加藤(中部)  
 ☆二塁打 原・白木(名医)  
 日置・浅野(中部)

(戦評) 中部大が1回に先制し、大量リードの上、コールド勝ちした。

◎2024年9月8日 愛知工業大学  
 第1試合 開始時刻9:30 終了時刻11:55  
**愛知工業大学** 00000 | 0  
**三重大学医学部** 11033x | 17  
 (5回コールド)

(愛工) 杉野・水野・沖野・高岡一山腰  
 (三重医) 小島・石永一岡田・小島  
 ☆二塁打 石永・麻生・鷲田

(戦評) 初回に三重医水が1点をとり、2回で10点を取り、コールド勝ちした。

第2試合 開始時刻12:45 終了時刻14:50  
**三重大学** 00100 | 1  
**名古屋工業大学** 30026x | 11  
 (5回コールド)

(三重) 河合・阪一小川  
 (名工) 末松一田幡  
 ☆二塁打 大谷・末松(名工)

(戦評) 序盤から名工大が得点を重ね、勝利した。

◎2024年9月14日 愛知工業大学

第1試合 開始時刻8:52 終了時刻10:46  
 名古屋大学医学部 10200 | 3  
 愛知工業大学 20130x | 15  
 (5回コールド)

(名医) 宮川・村木-原  
 (愛工) 山腰-山本  
 ☆三塁打 山本 (愛工大)  
 ☆二塁打 鬼頭2・上田 (名医)  
 二瓶・山本・近藤 (愛工大)  
 (戦評) 愛工大が3回に大量得点を奪い、コールド勝ちした。

第2試合 開始時刻11:41 終了時刻13:47  
 三重大学 0000000 | 0  
 中部大学 103031x | 8  
 (7回コールド)

(三重) 小川・福森-古川  
 (中部) 松尾・馬淵-浅野  
 ☆三塁打 柴田 (三重)  
 ☆二塁打 坂元 (三重)  
 日置・木村2 (中部)  
 (戦評) 中部大が初回から点数を重ね、コールド勝ちした。

◎2024年9月21日 愛知工業大学

第1試合 開始時刻9:46 終了時刻11:41  
 中部大学 1000380 | 12  
 名古屋工業大学 3000000 | 3  
 (7回コールド)

(中部) 松尾・馬淵-松下  
 (名工) 山崎・今井・末松-齋藤・田幡  
 ☆三塁打 岩田・月森 (中部)  
 ☆二塁打 杉本 (中部)  
 末松 (名工)  
 (戦評) 6回に中部大が対会場得点し、7回コールド勝ちした。

第2試合 開始時刻12:34 終了時刻14:04  
 三重大学医学部 110502113 | 14  
 名古屋大学医学部 003020013 | 9

(三重医) 石永・岡田・三好-小島  
 (名医) 村木・原・江幡・社本-泉・村木・原  
 ☆本塁打 宮川2 (名医)  
 ☆三塁打 麻生・内山 (三重医)  
 ☆二塁打 三好・鷺田2 (三重医)  
 原2・宮川 (名医)  
 (戦評) 三重医水が得点を重ね、ホームランが2本出るも、勝ち切った。

第3試合 開始時刻15:30 終了時刻17:40  
 愛知工業大学 010000011 | 3  
 三重大学 00340001x | 8

(愛工) 山越-山本  
 (三重) 笠木・壇上・村田-古川  
 (戦評) 2回に愛工が先制するが、3回に三重大が逆転し、そのまま勝利した。

◎2024年9月23日 愛知工業大学

第1試合 開始時刻8:42 終了時刻10:52  
 三重大学全学部 1201014 | 9  
 名古屋大学医学部 1000100 | 2  
 (7回コールド)

(三重全) 河合・笠木-古川  
 (名大医) 村木・江幡・宮川・原-原・村木  
 ☆二塁打 藤田 (三重全)  
 村木 (名大医)  
 (戦評) 三重大が点を重ね、コールド勝ちした。

第2試合 開始時刻11:40 終了時刻14:40  
 愛知工業大学 0200020 | 4  
 中部大学 0044012x | 11  
 (7回コールド)

(愛工) 白柳・二瓶・伊藤-山本  
 (中部) 馬淵-加藤  
 ☆本塁打 杉本 (中部)  
 ☆二塁打 二瓶・伊藤・山本 (愛工大)  
 野村・谷口3・松崎・加藤・山田 (中部)  
 (戦評) 愛工大が先制するも、中部大が逆転し、コールド勝ちした。

◎2024年9月28日 愛知工業大学

第1試合 開始時刻8:35 終了時刻10:31  
 名古屋工業大学 000040002 | 6  
 三重大学医学部 001200010 | 4  
 (名工) 山崎-田幡

(三重医) 小島・鷺田・三好-岡田・小島  
 ☆二塁打 大谷・末松・山崎 (敦) (名工)  
 内山2・三好・麻生 (三重医)  
 (戦評) 名工大が5回に4点を取り逆転。8回に同点となったが、9回に名工大が勝ち越し勝利した。

◎2024年10月5日 愛知工業大学

第1試合 開始時刻9:37 終了時刻12:10  
 中部大学 100000300 | 4  
 三重大学医学部 20020001x | 5

(中部) 松尾-加藤  
 (三重医) 小島-岡田  
 ☆本塁打 杉本 (中部)  
 ☆二塁打 石永・中嶋・中山 (三重医)  
 (戦評) 中部が7回で同点に追いつくも、8回三重医水が1点を取り、そのまま勝利した。

第2試合 開始時刻13:00 終了時刻14:25

名古屋工業大学 80303 | 14  
 名古屋大学医学部 00101 | 2  
 (5回コールド)

(名工大) 山崎 (開)・小川-田幡・濱嶋  
 (名大医) 社本・江幡・宮川・村木-原  
 ☆本塁打 杉山 (名工)  
 ☆三塁打 大谷 (名工)  
 村本 (名大医)  
 ☆二塁打 末松 (名工)  
 村本 (名大医)  
 (戦評) 初回に名工大が大量得点し、5回コールド勝利した。

◎順位

1位 中部大学 4勝1敗  
 2位 三重大学医学部 4勝1敗  
 3位 名古屋工業大学 4勝1敗  
 4位 三重大学 2勝3敗  
 5位 愛知工業大学 1勝4敗  
 6位 名古屋大学医学部 0勝5敗

最優秀選手賞 谷口 拓己 (中部大学)  
 敢闘賞 小島健太郎 (三重大学医学部)  
 首位打者 谷口 拓己 (中部大学)  
 打率0.611

最多本塁打 杉本 一翔 (中部大学)  
 宮川 佳十 (名古屋大学医学部)  
 2本

最多安打 谷口 拓己 (中部大学)  
 11安打

最多打点 木村 昌也 (中部大学)  
 9打点

最多盗塁 田幡 和嗣 (名古屋工業大学)  
 5盗塁

最高出塁率 谷口 拓己 (中部大学)  
 出塁率0.739

最多勝 松尾 航汰 (中部大学)  
 山崎 開土 (名古屋工業大学)  
 3勝

最優秀防御率 小島健太郎 (三重大学医学部)  
 防御率1.71

最多奪三振 小島健太郎 (三重大学医学部)  
 14奪三振

◎ベストナイン

投手 松尾 航汰 (中部大学)  
 捕手 古川 涼土 (三重大学)  
 一塁手 麻生 大貴 (三重大学医学部)  
 二塁手 中嶋 優 (三重大学医学部)  
 三塁手 木村 昌也 (中部大学)

	中部大	三重医水	名工大	三重大	愛工大	名大医
中部大学	●	○	○	○	○	○
三重大学医学部	○	●	○	○	○	○
名古屋工業大学	●	○	○	○	○	○
三重大学	●	●	●	○	○	○
愛知工業大学	●	●	●	●	○	○
名古屋大学医学部	●	●	●	●	●	○

遊撃手 内山 義己 (三重大学医水学部)  
 外野手 月森 我音 (中部大学)  
 外野手 田幡 和嗣 (名古屋工業大学)  
 外野手 河合 陽紀 (三重大学)  
 指名打者 末松 弦馬 (名古屋工業大学)

## 秋季リーグ戦 4部

### ◎打率TOP10

- 1 谷口 拓己 (中部大学) 0.611
- 2 内山 義己 (三重大学医水学部) 0.588
- 3 月森 我音 (中部大学) 0.563
- 4 麻生 大貴 (三重大学医水学部) 0.550
- 5 古川 涼土 (三重大学) 0.533
- 6 河合 陽紀 (三重大学) 0.526
- 7 末松 弦馬 (名古屋工業大学) 0.500
- 7 木村 昌也 (中部大学) 0.500
- 9 田幡 和嗣 (名古屋工業大学) 0.467
- 10 岡田 康平 (三重大学医水学部) 0.421
- 10 山腰怜汰郎 (三重大学) 0.421



◎2024年9月7日 岐阜大学

第1試合 開始時刻 : 終了時刻 :

愛知医科大学  
名古屋産業大学

※名古屋産業大学が棄権したため、愛知医科大学の不戦勝。

◎2024年9月8日 岐阜大学

第1試合 開始時刻 : 終了時刻 :

岐阜大学  
岐阜共立大学

※岐阜共立大学が棄権したため、岐阜大学の  
不戦勝。

◎2024年9月14日 岐阜大学

第1試合 開始時刻 : 終了時刻 :

藤田医科大学  
岐阜共立大学

※両校棄権のため勝敗なし。

◎2024年9月15日 岐阜大学

第1試合 開始時刻 : 終了時刻 :

名古屋産業大学  
岐阜共立大学

※両校棄権のため勝敗なし。

◎2024年9月22日 岐阜大学

第1試合 開始時刻 : 終了時刻 :

藤田医科大学  
愛知医科大学

※藤田医科大学が棄権したため、愛知医科大学  
の不戦勝。

◎2024年9月28日 岐阜大学

第1試合 開始時刻 : 終了時刻 :

藤田医科大学  
岐阜大学

※藤田医科大学が棄権したため、岐阜大学の  
不戦勝。

第2試合 開始時刻 : 終了時刻 :

岐阜共立大学 0  
愛知医科大学 0

※岐阜共立大学が棄権したため、愛知医科大学  
の不戦勝。

◎2024年9月29日 岐阜大学

第1試合 開始時刻 : 終了時刻 :

名古屋産業大学  
藤田医科大学

※両校棄権のため勝敗なし。

第2試合 開始時刻 : 終了時刻 :

岐阜大学 0  
名古屋産業大学 0

※名古屋産業大学が棄権したため、岐阜大学  
の不戦勝。

◎2024年10月5日 岐阜大学

第1試合 開始時刻13:45 終了時刻16:15

愛知医科大学 4 0 0 0 0 1 5 0 | 10  
岐阜大学 0 1 0 0 0 2 2 0 0 | 5

(愛医) 宮島・清水一斎藤  
(岐大) 鈴木(魁)・六渡・横井一大島  
☆本塁打 清水(愛医)  
☆二塁打 清水・清水・船井(愛医)  
海老根(岐阜)

(戦評) 岐阜大学が7回に同点に追いつくも、  
8回に愛知医科大学が勝ち越し、勝利した。



最優秀選手 清水 脩登 (愛知医科大学)

敢闘賞 小池 悠太 (岐阜大学)

首位打者 小池 悠太 (岐阜大学)

打率0.667

最多本塁打 清水 脩登 (愛知医科大学)

1本

最多安打 清水 脩登 (愛知医科大学)

3安打

最多打点 清水 脩登 (愛知医科大学)

4打点

盗塁王 富樫 晃 (愛知医科大学)

清水 脩登 (愛知医科大学)

船井 惇仁 (愛知医科大学)

左右田照輝 (岐阜大学)

1盗塁

最多勝 清水 脩登 (愛知医科大学)

1勝

### ◎打率TOP5

1位 小池 悠太 (岐阜大学) 0.667

2位 清水 脩登 (愛知医科大学) 0.600

3位 富樫 晃 (愛知医科大学) 0.400

3位 鈴木 望吾 (愛知医科大学) 0.400

3位 水谷 光貴 (愛知医科大学) 0.400

	愛医大	岐阜大	藤田大	岐阜協立	名産大	勝	負	分	順位
愛医大	—	10○5	不戦勝○	不戦勝○	不戦勝○	4	0	0	1
岐阜大	5●10	—	不戦勝○	不戦勝○	不戦勝○	3	1	0	2
藤田大	不戦敗●	不戦敗●	—	不戦敗●	不戦敗●	0	4	0	3
岐阜協立	不戦敗●	不戦敗●	不戦敗●	—	不戦敗●	0	4	0	3
名産大	不戦敗●	不戦敗●	不戦敗●	不戦敗●	—	0	4	0	3

# 静岡春リーグ

©2024年3月21日 愛野球場

第1試合 開始時刻9:41 終了時刻11:43

浜松医科大学 10000000 | 1  
静岡大学浜松 20110022x | 8

(8回コールド)

(浜医) 竹林・山下・服部一岩田

(静浜) 今井一佐藤

☆三塁打 萩原・山岡 (静浜)

☆二塁打 山岡・中野 (静浜)

(戦評) 初回、浜松医大は内野ゴロの間に先制。その裏、静大浜松は山岡の適時打などですぐさま逆転。静大浜松はそれ以降の回も得点を重ね、8回7点差コールドで勝利した。

第2試合 開始時刻12:48 終了時刻14:40

常葉大学 200000011 | 4  
静大静岡 000000000 | 0

(常葉) 馬塚一吉川

(静静) 西口一堀場

☆二塁打 坂田・大滝・岡田 (常葉)

永井 (静静)

(戦評) 常葉大学が先制して、後半にも追加点をあげた。静大静岡もチャンスを作るが常葉大学がそのまま逃げ切り勝利した。

©2024年3月28日 愛野球場

第1試合 開始時刻9:36 終了時刻11:40

静岡大学静岡 300000001 | 4  
静岡大学浜松 000400000 | 4

(9回引き分け)

(静静) 仁枝・青野一加藤

(静浜) 今井一佐藤

☆二塁打 高橋 (静静)

鈴木翔・佐藤 (静浜)

(戦評) 初回到静岡大が先制したが、静大浜松が4回に逆転し、そのまま試合が終わると思われたが、静岡大が9回に同点に追いついた。

第2試合 開始時刻12:52 終了時刻15:04

日本大学国際関係学部 002100004 | 7  
静岡県立大学 003002000 | 5

(日大) 富川・福水一平野

(県立) 伊藤・神山一加藤

☆三塁打 山下 (県立)

☆二塁打 小松・平野 (日大)

(戦評) 3回に日大が先制するも、その裏県立大が逆転。その後日大が追いつくもまた勝ち越されたが日大が9回に大量得点をし、勝利を収めた。

©2024年4月27日 静岡大学グラウンド

第1試合 開始時刻9:45 終了時刻11:40

静岡大学静岡 000000000 | 0  
日本大学国際関係学部 20200000x | 4

(静静) 仁枝・西口一加藤・堀場

(日大) 白鳥一福水

☆二塁打 富澤・宮澤 (日大)

(戦評) 初回到日大が2点を先制し、3回に2点を追加するとそのまま逃げ切り完封勝利を収めた。

第2試合 開始時刻13:00 終了時刻15:30

静岡県立大学 002002000 | 4  
浜松医科大学 00400121x | 8

(県立) 藤岡・伊藤一加藤

(浜医) 三宅・竹林・秋月一岩田

☆三塁打 岩田・秋月 (浜医)

☆二塁打 藤岡 (県立)

森本2 (浜医)

(戦評) 県立大が先制したが、浜松医科がすぐに逆転。途中、県立大が追いつくも、再び浜松医科が逆転しそのまま逃げ切った。

©2024年5月4日 天竜球場

第1試合 開始時刻9:48 終了時刻12:15

浜松医科大学 201003030 | 9  
常葉大学 002120203 | 10

(医大) 森本・三宅一岩田

(常葉) 清水・馬塚一吉川

☆二塁打 秋月・鈴木・渡辺・畑下 (医大)

坂田 (常葉)

(戦評) 点取り合戦で取ったら取り返す展開が続いた、両者ともにエラーからの失点が多く見られたが最後は常葉大学がサヨナラで勝利を収めた。

第2試合 開始時刻13:45 終了時刻 :

静岡県立大学 000000000 | 0  
静岡大学浜松 01000010x | 2

(県立) 杉本・山岡・萩原・今井一佐藤

(静浜) 藤岡・神山・伊藤一加藤

☆二塁打 斉藤 (県立)

川出 (静浜)

(戦評) 静岡大浜松が2回に岡本のタイムリーで先制。7回にも追加点をあげる。4人の継投で県立大を完封に抑えた。

©2024年5月11日 静岡大学グラウンド

第1試合 開始時刻9:44 終了時刻11:53

常葉大学 000000010 | 1  
日本大学国際関係学部 00000300x | 3

(常葉) 馬塚・清水一吉川

(日大) 白鳥・高尾一福水

☆二塁打 宮澤 (日大)

(戦評) お互いに譲らず6回に押し出し四球などで3点を取った日大が勝利した。

第2試合 開始時刻13:03 終了時刻15:19

静岡大学静岡 000102300 | 6  
浜松医科大学 001000000 | 1

(静静) 仁枝一加藤

(浜医) 森本一岩田

☆三塁打 土岐 (静静)

☆二塁打 永井 (静静)

(戦評) 三回到浜松医科大学が先制したが静岡大が後半得点を重ね勝利した。

©2024年6月15日 静岡大学グラウンド

第1試合 開始時刻9:30 終了時刻11:09

静岡県立大学 0001000 | 1  
静岡大学静岡 061001x | 8

(7回コールド)

(県大) 藤岡一加藤

(静浜) 青野・西口・仁枝一田代

☆三塁打 矢口 (静静)

☆二塁打 丸山 (静静)

(戦評) 静岡大静岡が二回到先制し試合を有利に進め、県大の反撃も及ばず静岡大静岡がコールドで勝利した。

第2試合 開始時刻 : 終了時刻 :

日本大学国際関係学部 000001000 | 1  
静岡大学浜松 01100000x | 2

(日大) 秋山・白鳥一福水

(静浜) 今井・山岡・萩原一佐藤

(戦評) 2回到鈴木駿、3回到三好のタイムリーで静岡大浜松が得点。日大は6回到富川の内野ゴロの間に得点をあげたが静岡大の投手リレーで反撃を封じた。

©2024年7月20日 静岡大学グラウンド

第1試合 開始時刻9:39 終了時刻12:10

常葉大学 00010200 | 3  
静岡県立大学 2001006x | 9

(8回コールド)

(常葉) 吉川・松浦・北嶋一神谷・吉川

(県立) 藤岡・伊藤一加藤

☆三塁打 尾臺

☆二塁打 神谷・寺村

(戦評) 県立大が先制するも、常葉が追いつき、終盤までは同点も7回到県立大が大量得点をし、常葉を突き放した。

第2試合 開始時刻13:00 終了時刻15:12

日本大学国際関係学部 0020100 | 3  
浜松医科大学 200170x | 10

(7回コールド)

(日大) 稲毛・小松一福水

(浜医) 三宅・森本・山下・秋月一岩田

☆三塁打 秋月 (浜医)

☆二塁打 秋月・山下 (浜医)

(戦評) 初回到浜医が先制するが、すぐに日大国際が追いついた。5回到浜医が7得点をし、そのまま逃げ切り、コールドとなった。

No.	大学名	静岡大静岡	浜松医大	常葉大	静岡大浜松	日大国際	県立大
1	静岡大学静岡		6対1○	0対4●	4対4-	0対4●	8対1○
2	浜松医科大学	1対6●		9対10●	1対8●	1対3●	8対4○
3	常葉大学	4対0○	10対9○		対	1対3●	3対9●
4	静岡大学浜松	4対4-	8対1○	対		2対1○	2対0○
5	日本大学国際関係学部	4対0○	3対1○	3対1○	1対2●		7対5○
6	静岡県立大学	1対8●	4対8●	9対3○	0対2●	5対7●	

◎順位

- 1 静岡大学浜松
- 2 日本大学国際関係学部
- 3 常葉大学
- 4 静岡大学静岡
- 5 浜松医科大学
- 6 静岡県立大学

最優秀選手 今井 照瑛 (静岡大学浜松)  
 投球回24回  
 防御率2.25  
 2勝0敗1S  
 奪三振率18.00

最優秀投手賞 馬塚 翼多 (常葉大学)  
 投球回17回3分の2  
 防御率2.55

最優秀打撃賞 岩田 尚真 (浜松医科大学)  
 19打数10安打 打率0.526  
 打点8

### 静岡秋季リーグ

◎2024年9月5日 草薙球場

第1試合 開始時刻9:29 終了時刻12:04

静岡大学静岡 4 0 2 1 0 0 0 4 | 11  
 常葉大学 2 1 0 1 0 0 0 3 | 7  
 (8回コールド)

(静岡) 仁枝・青野一田代  
 (常葉) 馬塚・松浦・峰野・清水一吉川  
 ☆三塁打 田代 (静岡)  
 ☆二塁打 西野・田代・土岐 (静岡)  
 坂田・北嶋 (常葉)  
 (戦評) 序盤から点数の取り合いになったが、静岡大学がリードを許さず勝利した。

第2試合 開始時刻 : 終了時刻 :

日本大学国際関係学部 0  
 静岡大学浜松 1  
 ※日大国際の不戦敗

◎2024年9月19日 愛鷹球場

第1試合 開始時刻9:52 終了時刻11:39

静岡大学静岡 0 0 0 9 0 4 | 13  
 静岡県立大学 0 0 0 0 0 0 | 0  
 (6回コールド)

(静岡) 青野・仁枝一堀場・加藤  
 (県立) 加藤・藤岡一小寺・加藤  
 ☆三塁打 西野 (静岡)  
 ☆二塁打 岡本・堀場・額瀨 (静岡)  
 (戦評) 4回に静岡大学が大量得点し、そのまま勝利した。

第2試合 開始時刻 : 終了時刻 :

常葉大学 0  
 日本大学国際関係学部 1  
 ※常葉大学の不戦敗

◎2024年9月25日 愛鷹球場

第1試合 開始時刻9:31 終了時刻:

静岡大学浜松 6 0 1 0 1 0 1 | 9  
 静岡大学静岡 1 1 0 0 0 0 0 | 2  
 (7回コールド)

(静岡) 今井・萩原一佐藤  
 (静岡) 青野・西口・仁枝一堀場  
 ☆三塁打 鈴木駿・山岡 (静岡)  
 ☆二塁打 萩原・山岡・鈴木翔 (静岡)  
 (戦評) 静岡大学が初回から6点取り試合を優位に進める。静岡大学も粘るが反撃及ばず、静岡大学がコールドで勝利する。

第2試合 開始時刻13:28 終了時刻15:45

静岡県立大学 4 0 0 2 0 0 0 1 0 | 7  
 日本大学国際関係学部 0 1 0 0 0 0 0 0 2 | 3  
 (県立) 藤岡一加藤  
 (日国) 小松・大木一森  
 ☆三塁打 小寺 (県立)  
 ☆二塁打 伊藤 (日国)  
 (戦評) 県立大学が初回に4点を先制し、優位に進めた。先発の藤岡が9回3失点で完投。

◎2024年9月28日 静大グラウンド

第1試合 開始時刻10:40 終了時刻12:25

浜松医科大学 0 0 0 0 2 0 0 | 2  
 静岡大学静岡 1 2 0 0 5 0 1 | 9  
 (7回コールド)

(浜医) 竹林・渡邊一畑下  
 (静岡) 仁枝一加藤  
 ☆二塁打 黒澤・鈴木・高橋 (静岡)  
 加藤 (浜医)  
 (戦評) 序盤に静岡大学が先制し、ゲームを優勢に進めた。静岡大学の仁枝が7回2失点の好投で逆転を許さず、コールドで静岡大学が勝利した。

第2試合 開始時刻13:45 終了時刻16:20

常葉大学 0 0 2 1 0 2 0 0 0 | 5  
 静岡県立大学 3 1 1 0 0 0 1 0 x | 6  
 (常葉) 松浦・村澤・馬塚一吉川  
 (県立) 藤岡一松山  
 ☆二塁打 伊藤2 (常葉)  
 松山 (県立)  
 (戦評) 県立大学が初回に3点を先制し、その後も追加点を重ね逃げ切った。県立大学の藤岡が9回5失点で完投勝利。

◎2024年10月6日 静大グラウンド

第1試合 開始時刻13:37 終了時刻16:07

静岡大学静岡 0 0 1 0 0 0 3 1 0 | 5  
 日本大学国際関係学部 1 0 0 0 0 0 0 1 1 | 3  
 (静岡) 櫻井・上山・小松一森  
 (日国) 仁枝・西口・坂次一加藤一堀場  
 ☆二塁打 永井2・高橋 (静岡)  
 伊藤・富澤 (日国)  
 (戦評) 中盤から静岡大学が着実に点を重ね、勝利した。

◎2024年10月13日 焼津球場

第1試合 開始時刻17:57 終了時刻20:30

浜松医科大学 2 0 0 2 0 2 0 1 | 7  
 静岡県立大学 1 0 0 1 3 3 2 x | 10  
 (8回コールド)

(浜医) 竹林・夏目・服部一畑下・佐藤  
 (県立) 藤岡・五十右・伊藤一加藤  
 ☆三塁打 渡邊 (浜医)  
 ☆二塁打 畑下2 (浜医)  
 小寺・五十右・藤岡 (県立)  
 (戦評) 浜松医大が先制し、着々とリードを広げるも、6回に県立大学が四死球も絡めて一挙3得点し、逆転し、そのまま押し切った。

◎2024年11月17日 湖西球場

第1試合 開始時刻18:11 終了時刻20:07

浜松医科大学 0 0 0 2 1 0 0 | 3  
 常葉大学 5 3 0 1 0 2 x | 11  
 (7回コールド)

(医大) 竹林・服部一清水  
 (常葉) 清水・松浦・峰野・馬塚一吉川  
 ☆二塁打 大滝 (常葉)  
 (戦評) 初回からエラーとヒット後絡み常葉大学が先制。その後、医大も反撃するもさらに常葉大学が追加点をあげ、コールドで勝利を収めた。

◎2024年11月24日 静岡大学静岡

第1試合 開始時刻10:01 終了時刻12:15

浜松医科大学 012400000 | 7  
 日本大学国際関係学部 000100200 | 3

(浜医) 佐藤・夏目一畑下

(日国) 櫻井・秋山一森

☆三塁打 渡邊 (浜医)

☆二塁打 西尾 (浜医)

小松・秋山 (日国)

(戦評) 序盤に浜松医科が得点を重ねた。日大国際が反撃するも逆転には及ばず、浜松医科が逃げ切る形で勝利した。

第2試合 開始時刻 : 終了時刻 :

静岡大学浜松 00000602x | 8  
 静岡県立大学 00000000x | 0

(静浜) 今井一佐藤

(県立) 藤岡・伊藤一加藤

☆二塁打 武馬・山岡

(戦評) 静大浜松が6回に大量得点し、そのまま逃げ切り勝利した。

◎2024年11月30日 浅羽球場

第1試合 開始時刻18:42 終了時刻20:56

静岡大学浜松 000000011 | 2  
 常葉大学 40012000x | 7

(静浜) 杉本・萩原・今井一中野・武馬

(常葉) 清水・松浦・馬塚一吉川

☆三塁打 岡田 (常葉)

(戦評) 初回到常葉大学が複数得点をあげ、さらに追加点をとる。静大浜松は終盤に追加点をあげるも常葉大学がそのまま逃げ切り勝利をおさめた。

◎2024年12月22日 湖西球場

第1試合 開始時刻 : 終了時刻 :

浜松医科大学 1  
 日本大学国際関係学部 0

※日大国際の不戦敗

1部

優勝 静岡大学静岡 4勝1敗 勝率0.800

準優勝 静岡大学浜松 3勝2敗 勝率0.600

最優秀選手 仁枝 瑞貴 (静岡大学静岡)

投球回21回 防御率2.14

最優秀投手賞 藤岡 公太 (静岡県立大学)

全試合先発 3勝

最優秀打撃賞 渡邊 竜平 (浜松医科大学)

打率.727 打点1 OPS1.860

NO	大学名	静大静	浜医大	常葉大	静大浜	日大国際	県立大	試合数	勝	負	分	得点	失点	得失点差	勝率
1	静岡大学静岡		9対2○	11対7○	2対9●	5対3○	13対0○	5	4	1		40	21	19	0.800
2	浜松医科大学	2対9●		3対11●	1対0○	7対3○	7対10●	5	2	3		20	33	-13	0.400
3	常葉大学	7対11●	11対3○		7対2○	0対1●	5対6●	5	2	3		30	23	7	0.400
4	静岡大学浜松	9対2○	0対1●	2対7●		1対0○	8対0○	5	3	2		20	10	10	0.600
5	日本大学国際関係学部	3対5●	3対7●	1対0○	0対1●		3対7●	5	1	4		10	20	-10	0.200
6	静岡県立大学	0対13●	10対7○	6対5○	0対8●	7対3○		5	3	2		23	36	-13	0.600





# 令和6年度 関西地区大会成績





# 第76回関西地区大学 準硬式野球選手権大会

会期 令和6年5月11日(土)～14日(火)  
予備日 5月15日(水)・16日(木)  
会場 くら寿司スタジアム堺

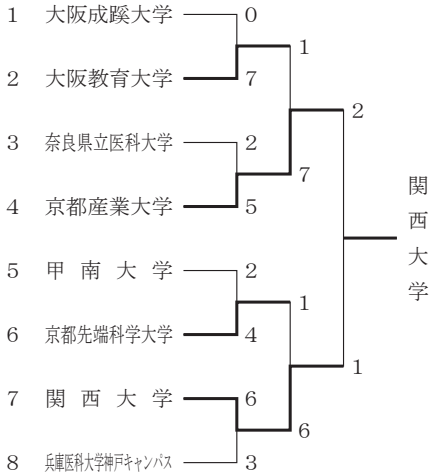

## 3位決定戦

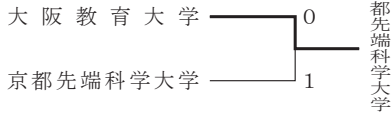

©2024年5月11日 くら寿司スタジアム堺  
第1試合 開始時刻11:02 終了時刻13:12  
大阪成蹊大学 00000000 | 0  
大阪教育大学 00000304 | 7  
(8回コールド)

(成蹊) 渡辺・下山・安井-澤田・大江  
(大教) 千葉一桂  
☆三塁打 安藤(教)  
☆二塁打 児玉(成)  
松尾(教)

(戦評) 序盤は両者譲らぬ戦いとなるが、6回に安藤の適時三塁打で大教大が先制する。そのまま大教大が突き放しコールド勝ち。

第2試合 開始時刻13:57 終了時刻15:52  
京都産業大学 003020000 | 5  
奈良県立医科大学 000000020 | 2

(京産) 河田・升田・布施-前原  
(奈医) 武市・佐々木-深谷・武市  
☆三塁打 中西(産)

(戦評) 三回の表、京産大は五連打で三点を先制すると、五回には中西の三塁打で追加点をあげる。そのまま逃げ切り京産大の勝利。

©2024年5月12日 くら寿司スタジアム堺  
第1試合 開始時刻9:14 終了時刻11:57  
甲南大学 001100000 | 2  
京都先端科学大学 010003000 | 4

(甲南) 勝股・前村-宮川  
(先端) 橋本・神高一三宅  
☆二塁打 畠田(先)

(戦評) 試合は一進一退の攻防となるが、六

回裏に畠田の二塁打などで一挙3点をあげた先端大が逆転勝利。

第2試合 開始時刻12:41 終了時刻14:30  
関西大学 011001003 | 6  
兵庫医科大学神戸 000002001 | 3

(関大) 藤澤-福永  
(兵医) 佐藤-横野  
☆二塁打 木下・今村・日高(関)  
三木(兵)

(戦評) 試合は二回、西田の適時打で関大が先制する。その後も追加点を重ねながら、関大が逃げ切り勝利。



優勝 関西大学

©2024年5月14日 くら寿司スタジアム堺  
第1試合 開始時刻10:56 終了時刻13:39  
京都産業大学 010004002 | 7  
大阪教育大学 000000100 | 1

(京産) 泉・布施・升田-前原  
(大教) 前田・端野-桂

(戦評) 二回に京産大が先制すると、六回には相手の失策に乗じて4点を追加する。そのまま逃げ切り勝利。

第2試合 開始時刻14:16 終了時刻16:43  
関西大学 100401000 | 6  
京都先端科学大学 001000000 | 1

(関大) 竹下・伊藤-福永  
(先端) 山口・上仲-三宅  
☆二塁打 三宅・河内(先)

(戦評) 初回に関大が先制すると、四回には一挙3連打で4点を追加する。そのまま逃げ切り勝利した。

©2024年5月15日 くら寿司スタジアム堺  
第1試合 開始時刻9:56 終了時刻11:49  
京都先端科学大学 001000000 | 1  
大阪教育大学 000000000 | 0

(先端) 橋本・神高一三宅  
(大教) 千葉一桂  
☆二塁打 渡部

(戦評) 試合は三回、中村の適時打で先端大が先制する。その後は両者譲らぬ投手戦となったが、そのまま先端大が勝利した。

第2試合 開始時刻12:40 終了時刻14:43  
関西大学 000100000 | 1  
京都産業大学 010000100 | 2

(関大) 藤澤-福永  
(京産) 河田-前原

(戦評) 1対1で迎えた七回、前原の適時打で京産大が勝ち越しに成功。2対1で京産大が勝利した。

# 関西地区トーナメント大会

## 一次トーナメント

関西医科大学	10			関西大学人間健康学部
滋賀大学教育学部	1	7	1	
和歌山大学	0			
桃山学院大学	3	6	8	
関西大学人間健康学部	8			
大阪大学医学部	4			

近畿大学	0			同志社大学
大阪公立大学医学部	3	2	6	
同志社大学	12			
大阪商業大学	3	3	0	
阪南大学	2			
森ノ宮医療大学	0			

大阪公立大学なかもずキャンパス	4			関西学院大学
大阪産業大学	6	3	2	
神戸大学医学部	3			
兵庫県立大学姫路校	0	3	3	
関西学院大学	10			
龍谷大学	1			

摂南大学	1			立命館大学
大阪経済大学	3	3	5	
京都大学	2			
滋賀医科大学	1	0	12	
兵庫教育大学	4			
立命館大学	2			

◎2024年5月3日 関西大学高槻キャンパス第3グラウンド  
 第1試合 開始時刻10:03 終了時刻12:06  
**京都大学** 000000200 | 2  
**大阪経済大学** 10000200x | 3  
 (京大) 高橋・川北一三好  
 (経大) 新田・沢田一福田  
 ☆二塁打 廣田・伊藤(経)

第2試合 開始時刻12:44 終了時刻14:46  
**滋賀大学教育学部** 001000000 | 1  
**和歌山大学** 000000000 | 0  
 (滋賀教) 佐野一大江  
 (和大) 長野・澤一園山  
 ☆二塁打 (滋) 厚見

◎2024年5月3日 兵庫医科大学野球場  
 第1試合 開始時刻9:58 終了時刻12:11  
**関西大学人間健康学部** 302300000 | 8  
**桃山学院大学** 000201000 | 3  
 (関大人健) 郷上・植松・大野一木田  
 (桃山) 浅井一山川  
 ☆二塁打 山口2・篠原・高橋(関)  
 馬場・奥條・山川(桃)

第2試合 開始時刻12:46 終了時刻15:19  
**阪南大学** 010000100 | 2  
**大阪商業大学** 11010000x | 3  
 (阪南) 山本・奥本・岡部一高田・勘田  
 (商大) 三宅・杉政・永田一岸野  
 ☆二塁打 坂本・岸野(商)

◎2024年5月3日 関西学院大学上ヶ原キャンパス第2フィールド  
 第1試合 開始時刻9:57 終了時刻11:47  
**大阪公立大学医学部** 0000300 | 3  
**同志社大学** 071022x | 12  
 (規定により7回コールド)  
 (公大医) 任一川尻  
 (同大) 杉浦・影山・中川一遠藤  
 ☆本塁打 児玉(同)  
 ☆二塁打 尾崎(公)  
 廣内・遠藤(同)

第2試合 開始時刻12:39 終了時刻13:57  
**兵庫県立大学姫路校** 00000 | 0  
**関西学院大学** 10207 | 10  
 (規定により5回コールド)  
 (県大姫) 安達・大西一菊野  
 (関学) 松井一中井  
 ☆三塁打 島田(学)  
 ☆二塁打 小西(県)  
 井原木・福島(学)

◎2024年5月3日 甲南大学野球場  
 第1試合 開始時刻9:56 終了時刻12:20  
**大阪産業大学** 001001400 | 6  
**神戸大学医学部** 001100100 | 3  
 (産大) 中島・三木・鳴海一浮邊  
 (神大医) 楠・松村・柳瀬一河合  
 ☆三塁打 石田(産)  
 ☆二塁打 森岡(産)  
 入江(神)

第2試合 開始時刻13:04 終了時刻15:15  
**兵庫教育大学** 010001020 | 4  
**滋賀医科大学** 000000001 | 1  
 (兵教大) 村川・田中一岩井  
 (滋医大) 佐々木一三好  
 ☆二塁打 新田(兵)  
 島山(滋)

◎2024年5月4日 関西大学高槻キャンパス第3グラウンド  
 第1試合 開始時刻9:55 終了時刻12:00  
**摂南大学** 000000100 | 1  
**大阪経済大学** 00011100x | 3  
 (摂南) 新具・野々上一坂本  
 (経大) 領家・田中一福田  
 ☆三塁打 福田(経)  
 ☆二塁打 田村(摂)  
 山崎(経)

第2試合 開始時刻12:42 終了時刻15:25  
**関西医科大学** 110600101 | 10  
**滋賀大学教育学部** 410101000 | 7  
 (関医) 中西・寿山一武井  
 (滋賀教) 中西・伊藤・高木一大江  
 ☆二塁打 南・奥村(滋)

◎2024年5月4日 兵庫医科大学野球場  
 第1試合 開始時刻9:55 終了時刻12:30  
**大阪大学医学部** 002000020 | 4  
**関西大学人間健康学部** 00000033x | 6  
 (阪大医) 岩本・山内・岩本一荒木  
 (関大人健) 渡邊・植松・大野一木田  
 ☆本塁打 堀江(関)  
 ☆二塁打 溝内・嘉村・荒木(阪)

第2試合 開始時刻13:12 終了時刻15:27  
**同志社大学** 000010010 | 2  
**近畿大学** 000000000 | 0  
 (同大) 谷本・中曾一遠藤  
 (近大) 平岡一田原  
 ☆二塁打 樽谷(近)

◎2024年5月4日 関西学院大学上ヶ原キャンパス第2フィールド  
 第1試合 開始時刻9:57 終了時刻12:17  
**龍谷大学** 100000000 | 1  
**関西学院大学** 00210000x | 3  
 (龍谷) 根本・金尾一石井  
 (関学) 土肥・中畑・井川・江口一中井  
 ☆二塁打 島田・山田・吉田(学)

第2試合 開始時刻12:54 終了時刻15:15  
**兵庫教育大学** 000000000 | 0  
**立命館大学** 00010001x | 2  
 (兵教大) 村川・関一依藤・岩井  
 (立命) 西島一一生田  
 ☆二塁打 大村(立)

◎2024年5月4日 大阪公立大学なかもず野球場  
 第1試合 開始時刻10:00 終了時刻12:12  
**大阪商業大学** 001020000 | 3  
**森ノ宮医療大学** 000000000 | 0  
 (商大) 永田一岸野  
 (森療大) 山根一真鍋  
 ☆三塁打 藤原(商)  
 ☆二塁打 森(商)

第2試合 開始時刻12:58 終了時刻15:09  
**大阪産業大学** 000300000 | 3  
**滋賀大学教育学部** 00200020x | 4  
 (産大) 高橋・三木・中島一浮邊  
 (公大中) 谷口・井上・坂井一田口  
 ☆二塁打 銭塚(公)

◎2024年5月6日 関西学院大学上ヶ原キャンパス第2フィールド  
 第1試合 開始時刻9:55 終了時刻12:09  
**龍谷大学** 000002000 | 2  
**関西学院大学** 10000020x | 3  
 (公大中) 坂井一田口  
 (関学) 田尻・中畑・井川一中井  
 ☆二塁打 (公) 井上

第2試合 開始時刻12:50 終了時刻16:25  
**大阪経済大学** 00030020 | 5  
**立命館大学** 00300126 | 12  
 (規定により8回コールド)  
 (経大) 櫻井・新田・沢田ー福田  
 (立命) 土居・田口・佐々木ー生田

◎2024年5月6日 兵庫医科大学野球場  
 第1試合 開始時刻9:03 終了時刻11:20  
**関西医科大学** 10000000 | 1  
**関西大学人間健康学部** 40000103 | 8  
 (規定により8回コールド)  
 (関医) 町田・中西ー武井  
 (関大人健) 植松・大野ー木田  
 ☆本塁打 八幡(人)  
 ☆三塁打 伊藤(人)  
 ☆二塁打 住井・田處・柏櫓(医)  
 木田(人)

第2試合 開始時刻11:43 終了時刻13:47  
**大阪商業大学** 000000000 | 0  
**同志社大学** 00200400× | 6  
 (商大) 永田・杉政・岸野ー岸野・徳永  
 (同大) 望月ー遠藤  
 ☆二塁打 児玉(同)

## 二次トーナメント

全日本選手権第5代表決定戦

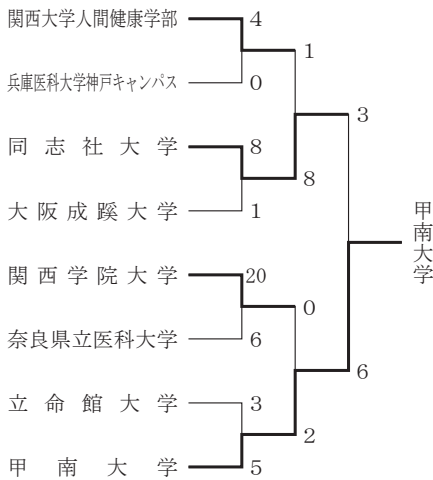

全日本選手権第5代表決定戦

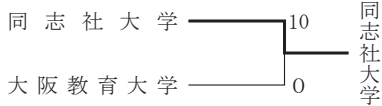

清瀬杯第2代表決定戦

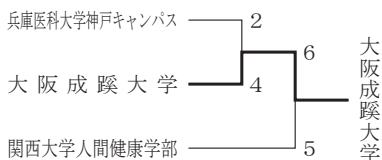

清瀬杯第3代表決定戦

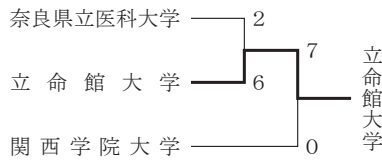

◎2024年5月18日 ベイコム野球場  
 第1試合 開始時刻9:55 終了時刻11:52  
**兵庫医科大学神戸キャンパス** 000000000 | 0  
**関西大学人間健康学部** 00400000× | 4  
 (兵医神) 佐藤ー横野  
 (関大人健) 植松・大野ー木田  
 ☆三塁打 小林・伊藤(関)

第2試合 開始時刻12:38 終了時刻14:48  
**大阪成蹊大学** 00000100 | 1  
**同志社大学** 60000101 | 8  
 (規定により8回コールド)  
 (成蹊) 渡辺・下山・安井ー澤田・大江  
 (同大) 谷本・中川ー遠藤  
 ☆二塁打 (同) 杉本

◎2024年5月25日 ベイコム野球場  
 第1試合 開始時刻9:59 終了時刻12:43  
**関西学院大学** 4450016 | 20  
**奈良県立医科大学** 2201100 | 6  
 (規定により7回コールド)  
 (関学) 土肥・田尻・松井ー中井・榎本  
 (奈良医) 武市・佐々木ー深谷  
 ☆本塁打 島田(学)  
 ☆二塁打 佐々木・柴田(奈)

第2試合 開始時刻13:26 終了時刻16:26  
**甲南大学** 0000000032 | 5  
**立命館大学** 0003000000 | 3  
 (延長10回・タイブレーク)  
 (甲南) 蒔田・勝股・前村ー宮川  
 (立命館) 西島・佐々木・田口ー生田  
 ☆二塁打 宮川(甲)

◎2024年6月1日 ベイコム野球場  
 第1試合 開始時刻9:59 終了時刻12:22  
**同志社大学** 1011500 | 8  
**関西大学人間健康学部** 0000010 | 1  
 (規定により7回コールド)  
 (同大) 望月ー遠藤  
 (関大人健) 渡邊ー深谷  
 ☆二塁打 (同) 池谷

第2試合 開始時刻12:40 終了時刻15:28  
**甲南大学** 001000010 | 2  
**関西学院大学** 000000000 | 0  
 (甲南) 前田・前村ー宮川  
 (関学) 土肥・中畑ー中井  
 ☆三塁打 波多野(甲)  
 ☆二塁打 岩谷(甲)

◎2024年6月8日 ベイコム野球場  
 第1試合 開始時刻9:54 終了時刻12:38  
**甲南大学** 000001005 | 6  
**同志社大学** 010200000 | 3  
 (甲南) 蒔田・前田・勝股ー宮川  
 (同大) 谷本・望月ー遠藤  
 ☆二塁打 波多野(甲)  
 (戦評) 全日第4代表決定戦は・甲南大学が最終回の大逆転劇で幕を閉じた。

第2試合 開始時刻13:29 終了時刻15:47  
**兵庫医科大学神戸キャンパス** 100010000 | 2  
**大阪成蹊大学** 00100012× | 4  
 (兵医神) 佐藤ー横野  
 (成蹊) 下山・安井・渡辺ー澤田  
 ☆三塁打 川原(兵)  
 水谷(成)  
 ☆二塁打 島本(成)

◎2024年6月15日 ベイコム野球場  
 第1試合 開始時刻9:33 終了時刻11:14  
**同志社大学** 015022 | 10  
**大阪教育大学** 000000 | 0  
 (規定により6回コールド)  
 (同大) 望月・中曾ー遠藤  
 (大教大) 千葉・吉田ー桂  
 ☆本塁打 篠原(同)  
 ☆三塁打 矢野(同)  
 ☆二塁打 植田(同)  
 (戦評) 全日第5代表決定戦は、二次トーナメント準優勝の同志社大学が大阪教育大学を圧倒する結果となった。

第2試合 開始時刻12:02 終了時刻14:23  
**奈良県立医科大学** 000010010 | 2  
**立命館大学** 20001300× | 6  
 (奈良医) 武市・佐々木ー深谷・武市  
 (立命館) 田口ー生田  
 ☆二塁打 大野(奈)  
 駒井(立)

◎2024年6月29日 ベイコム野球場  
 第1試合 開始時刻9:50 終了時刻12:54  
**関西大学人間健康学部** 001000130 | 5  
**大阪成蹊大学** 00000060× | 6  
 (関大人健) 植松・大野・渡邊ー木田  
 (成蹊) 渡辺・下山・安井ー澤田  
 ☆二塁打 小林(関)  
 水谷・上原(成)

(戦評) 清瀬杯第2代表決定戦は・大阪成蹊大学が見事な逆転勝ちで、清瀬杯の切符を手に入れた。

第2試合 開始時刻13:33 終了時刻15:31  
**立命館大学** 1000402 | 7  
**関西学院大学** 0000000 | 0  
 (規定により7回コールド)  
 (立命館) 西島ー生田  
 (関学) 井川・田尻・土肥ー中井  
 ☆二塁打 津脇(立)

# 令和6年度秋季関西地区 大学準硬式野球大会

会期 令和6年11月2日(土)～11月5日(火)  
会場 大阪シティ信用金庫スタジアム

兵庫教育大学	1	7	立命館大学
京都産業大学	9		
龍谷大学	2	1	
大阪商業大学	3	5	
立命館大学	3	1	
甲南大学	2	3	
大阪大学医学部	0	5	

◎2024年11月2日 大阪シティ信用金庫スタジアム  
第1試合 開始時刻11:19 終了時刻12:50  
兵庫教育大学 0100000 | 1  
京都産業大学 321003x | 9  
(7回コールド)

(兵教大) 村川・関一岩井  
(京産大) 升田・伊藤一前原  
☆二塁打 西浦(京)  
(戦評) 京産大は初回から得点を重ね6回までに9点を取った。兵教大は2回に1点を返すが、京産大が逃げ切った。

第2試合 開始時刻13:29 終了時刻16:13  
龍谷大学 000101000 | 2  
大阪商業大学 001100001 | 3  
(龍谷大) 金尾・根元一梅木  
(大商大) 杉政・三宅・永田・森・岸野一徳永  
☆三塁打 梅木(龍)  
(戦評) 3回大商大が先制をした。龍谷大は6回に同点に追いつくが、9回大商大高島の左前打によりサヨナラ勝利を挙げた。

◎2024年11月4日 大阪シティ信用金庫スタジアム  
第1試合 開始時刻9:50 終了時刻12:32  
甲南大学 000000002 | 2  
立命館大学 000000111 | 3  
(甲南大) 蒔田・行吉・後藤一宮川  
(立命大) 西浦・田口・川口一生田  
(戦評) 立命大は7回大村の中犠で先制した。甲南大は9回に追いつくが、9回裏に立命大長谷の左安によりサヨナラ勝利を挙げた。

◎2024年11月5日 大阪シティ信用金庫スタジアム  
第1試合 開始時刻10:02 終了時刻12:32  
大阪商業大学 302000000 | 5  
京都産業大学 11002003x | 7  
(大商大) 杉政・三宅・岸野一徳永  
(京産大) 木本・小林・岸井・伊藤一前原  
☆三塁打 菊本(京)  
☆二塁打 前原(京)  
(戦評) 大商大は初回に3点を先制した。京

産大は8回に前原、菊本、西浦の安打により、逆転し勝利した。

第2試合 開始時刻13:19 終了時刻15:22  
立命館大学 010020000 | 3  
大阪大学医学部 000000000 | 0  
(立命大) 小林・星山・三浦・川口一生田  
(阪大医) 倉本・岩本一溝内  
☆二塁打 溝内・嘉村(阪)  
(戦評) 立命大は2回、5回と得点を重ねた。阪大医は立命大の投手陣の前に得点を挙げる事ができず、立命大が勝利した。

決勝  
◎2024年11月6日 大阪シティ信用金庫スタジアム  
第1試合 開始時刻9:55 終了時刻12:24  
立命館大学 220000001 | 5  
京都産業大学 000010000 | 1  
(立命大) 田口・西島一生田  
(京産大) 伊藤・片井・升田一前原  
☆二塁打 児島(京)  
(戦評) 立命大は1回、2回と得点を重ねた。京産大は5回に1点を返すも立命大が逃げ切り、優勝した。



## 優勝チーム主将コメント

立命館大学主将 駒井 祐大  
「このチームの秋の目標でもあった関西選手権を優勝することができ、大変嬉しいです。この結果に満足することなく、春の関西選手権も優勝し、全日本選手権に繋がたいです。」

## 学生委員長コメント

近畿六大学学生委員長  
兵庫県立大学神戸校 三木 脩平  
今回の大会では雨天中止がありながらも、日程内に最後までやり遂げることができてよかったです。大会運営においてうまくいかないこともありました。今回の経験を活かし今後の運営をより良いものにできるように頑張っていきたいです。また、今リーグを行うにあたってご協力して頂いた審判員の方々、球場関係者、大会関係者に感謝申し上げます。ありがとうございました。



# 第33回関西地区大学 六リーグ対抗準硬式野球大会

◎2024年11月9日 ベイコム野球場  
第1試合 開始時刻8:57 終了時刻11:26  
京滋六大学リーグ 002002000 | 4  
西都六大学リーグ 000000001 | 1

(京滋六) 佐野・瀧川・吉田・根元一梅木・柴田  
(西都六) 高橋俊・峯一浮邊・山川  
☆三塁打 有川(京滋六)  
☆二塁打 橋本(京滋六)  
(戦評) 京滋六は3回に2点を先制し、6回にはさらに2点を追加した。9回に西都六が1点を返して反撃を試みたが、惜しくも敗戦。

第2試合 開始時刻12:01 終了時刻14:19  
京阪神大学リーグ 00022100 | 5  
近畿六大学リーグ 10050030 | 9  
(8回コールド)  
(京阪神) 村上・山根・安井・高嶺一澤田・真鍋  
(近畿六) 三田・相根・高橋一森川・園山  
☆本塁打 廣田(近畿六)  
☆二塁打 水谷(京阪神)  
森川・宮川・玉岡(近畿六)  
(戦評) 近畿六が1回裏に先制。4回表に京阪神が2点返し逆転したが、その裏に5点を取られ逆転されてしまう。両者譲らないゲームが続いたが近畿六が勝利。

第3試合 開始時刻14:49 終了時刻16:40  
医歯薬大学リーグ 000000000 | 0  
阪神六大学リーグ 00020101x | 4  
(医歯薬) 谷口・岩本一河合・武井  
(阪神六) 千葉・大倉・大野一足達・有賀  
☆二塁打 篠原(阪神六)  
(戦評) 序盤は緊迫する投手戦であったが、阪神六が4回裏に2点先制。阪神六はその後、6回・8回に追加点を取り、そのまま逃げ切り勝利。

◎2024年11月10日 南港中央野球場  
第1試合 開始時刻8:59 終了時刻10:49  
医歯薬大学リーグ 2001310 | 7  
京阪神大学リーグ 0000000 | 0  
(7回コールド)

(医歯薬) 佐々木拓・任・佐々木陸一深谷・岩城  
(京阪神) 高嶺・村上・山根・藤野・安井一坂下・筒井  
☆三塁打 佐々木陸(医歯薬)  
☆二塁打 佐々木陸(医歯薬)  
(戦評) 医歯薬が1回に2点を取り、先制。京阪神も負けじと食らいつくが、打線がうまく繋がらなかった。医歯薬は順調に点を重ね、そのまま逃げ切り勝利。

第2試合 開始時刻11:30 終了時刻13:50  
 西都六大学リーグ 000140000 | 5  
 阪神六大学リーグ 000003021 | 6  
 (西都六) 浅井・佐々木優・峯・児島-山川  
 (阪神六) 奥本・平野・岡部-有賀  
 ☆二塁打 菊本(西都)  
 (戦評) 試合中盤までは西都六優勢のゲームが続いた。しかし、阪神六がじわじわと詰め寄り同点に。阪神六は9回裏に百々の適時打でサヨナラ勝利。

第3試合 開始時刻14:27 終了時刻16:33  
 近畿六大学リーグ 000001000 | 1  
 京滋六大学リーグ 000000000 | 0  
 (近畿六) 南・平岡・相根-大脇・園山  
 (京滋六) 橋本南・瀧川・大黒・上仲-中田・柴田・松本  
 ☆二塁打 三瀬(近畿六)  
 (戦評) 試合を通して緊迫する投手戦であった。近畿六は6回に取った1点をなんとか守りきり、勝利。

◎2024年11月16日 南港中央野球場  
 第1試合 開始時刻8:59 終了時刻10:43  
 阪神六大学リーグ 000010000 | 1  
 京滋六大学リーグ 00006000x | 6  
 (阪神六) 千葉・大倉・大野・岡部-足達・橋本  
 (京滋六) 上仲・大黒-梅木・中田  
 ☆二塁打 田中(京滋六)  
 (戦評) 阪神六は5回表に百々の適時打で先制。しかし、その裏、京滋六に6点取られ、逆転を許してしまう。京滋六は、この6点を守り切り勝利をおさめた。

第2試合 開始時刻11:24 終了時刻13:25  
 近畿六大学リーグ 001001100 | 3  
 医歯薬大学リーグ 10000420x | 7  
 (近畿六) 南・大杉・杉原・森川・平岡-森川・駒井・園山  
 (医歯薬) 佐々木拓・大西・谷口-岩城・武井  
 ☆三塁打 嘉村(医歯薬)  
 ☆二塁打 平岡・三瀬(近畿六)  
 佐々木陸(医歯薬)  
 (戦評) 序盤は両チーム譲らない試合だった。6回裏の医歯薬の4得点を皮切りにゲームが動き、医歯薬が勝利をおさめた。

第3試合 開始時刻13:55 終了時刻 :  
 京阪神大学リーグ 00021022 | 7  
 西都六大学リーグ 00000000 | 0  
 (8回コールド)  
 (京阪神) 関・村川・安井・高嶺-筒井・澤田  
 (西都六) 小野・佐々木優・永田・中野-山川・多田  
 (戦評) 序盤は緊迫する投手戦であった。4回に京阪神が2点先制し、その後も追加点を重ね、京阪神優勢のゲーム展開が続いた。京阪神がリードを守り切り勝利。

◎2024年11月17日 大阪シティ信金S  
 第1試合 開始時刻9:01 終了時刻11:00  
 西都六大学リーグ 100001000 | 2  
 近畿六大学リーグ 02000001x | 3  
 (西都六) 浅井・高橋俊-浮邊・多田・山川  
 (近畿六) 南・大杉・横田・平岡-宮本・山崎  
 ☆二塁打 岡本(近畿六)  
 (戦評) 序盤は両チーム得点したが、中盤は点が入らず試合が進んだ。緊迫した試合展開が続く中、8回裏に近畿六が勝ち越しタイムリーを打ち、勝利。

第2試合 開始時刻 : 終了時刻 :  
 医歯薬大学リーグ 000000020 | 2  
 京滋六大学リーグ 100000001 | 2  
 (9回引き分け)  
 (医歯薬) 岩本・近藤・佐藤-武井・溝内  
 (京滋六) 佐野・吉田拓翔・根元-柴田・中田  
 ☆二塁打 若松・若松(京滋六)  
 (戦評) 1回裏に京滋六が先制。8回表に医歯薬は2点返し、逆転に成功。しかし、京滋六に最終回に1点返され、引き分けで試合終了。

第3試合 開始時刻15:01 終了時刻16:57  
 阪神六大学リーグ 00020005 | 7  
 京阪神大学リーグ 00000000 | 0  
 (8回コールド)  
 (阪神六) 岡部・杉政・奥本-有賀  
 (京阪神) 村川・山根・関・藤野・高嶺-真鍋・筒井・澤田  
 ☆二塁打 澤田(京阪神)  
 (戦評) 序盤は両チーム譲らない試合展開が続いた。試合が動いたのは4回表、阪神六が2点先制。阪神六はその後も5点を取るなどして、そのまま逃げ切り勝利。

◎2024年12月7日 ベイコム野球場  
 第1試合 開始時刻8:57 終了時刻 :  
 近畿六大学リーグ 01000001 | 2  
 阪神六大学リーグ 00002020x | 4  
 (近畿六) 大杉-岩谷  
 (阪神六) 岡部-橋本  
 ☆三塁打 小林(阪神六)  
 ☆二塁打 山崎・岡本(近畿六)  
 正賀(阪神六)  
 (戦評) 阪神六は2回表に近畿六に先制を許すが、5回裏に逆転。その後7回に2点奪い、そのままリードを守りきり、見事優勝した。

第2試合 開始時刻11:54 終了時刻 :  
 京滋六大学リーグ 000031200 | 6  
 京阪神大学リーグ 000000000 | 0  
 (京滋六) 上仲・吉田拓翔・橋本南・瀧川-梅木・中田・柴田  
 (京阪神) 藤野・山根・関・安井・村川-筒井・真鍋・澤田  
 ☆二塁打 宮本・児玉・村松(京滋六)  
 (戦評) 試合が動いたのは5回表、京滋六が先制に成功する。その後も京滋六は追加点を重ね、そのまま逃げ切り勝利。

第3試合 開始時刻14:32 終了時刻17:11  
 西都六大学リーグ 000140000 | 5  
 医歯薬大学リーグ 000010005x | 6  
 (西都六) 升田・浅井・小野・佐々木優・高橋俊-多田・山川・浮邊  
 (医歯薬) 佐々木陸・佐々木拓・任・大西・岩本-岩城・深谷・武井  
 ☆二塁打 山崎(西都六)  
 佐々木陸・佐々木陸(医歯薬)  
 (戦評) 中盤までは西都六優勢の試合が続いた。医歯薬は9回裏に相手のミスも絡み4点返し同点に。その後、柏櫓が適時打を打ち、見事サヨナラ勝利。

- 優勝 阪神六大学リーグ 4勝1負0分  
 準優勝 京滋六大学リーグ 3勝1負1分  
 3位 医歯薬大学リーグ 3勝1負1分  
 4位 近畿六大学リーグ 3勝2負0分  
 5位 京阪神大学リーグ 1勝4負0分  
 6位 西都六大学リーグ 0勝5負0分

- ◎個人表彰  
 最優秀選手 岡部 颯馬 阪南大学  
 優秀選手 上仲 陽心 京都先端科学大学  
 優秀選手 柏櫓 裕太 関西医科大学  
 優秀選手 山崎 健太 大阪経済大学  
 優秀選手 関碧 海 兵庫教育大学  
 優秀選手 浅井 佑 桃山学院大学



優勝 阪神六大学リーグ

	近畿六	阪神六	京滋六	西都六	医歯薬	京阪神	勝敗	勝点
近畿六大学リーグ	-	2-4●	1-0○	3-2○	3-7●	9-5○	3勝2負0分	9
阪神六大学リーグ	4-2○	-	1-6●	6-5○	4-0○	7-0○	4勝1負0分	12
京滋六大学リーグ	0-1●	6-1○	-	4-1○	2-2△	6-0○	3勝1負1分	10
西都六大学リーグ	2-3●	5-6●	1-4●	-	5-6●	0-7●	0勝5負0分	0
医歯薬大学リーグ	7-3○	0-4●	2-2△	6-5○	-	7-0○	3勝1負1分	10
京阪神大学リーグ	5-9●	0-7●	0-6●	7-0○	0-7●	-	1勝4負0分	3

# 関西六大学準硬式野球連盟

## 春季リーグ戦

©2024年3月7日 わかさスタジアム京都

第1試合 開始時刻9:02 終了時刻11:17  
大阪大学 00000000 | 0  
立命館大学 00120202 | 7  
(8回コールド)

(阪大) 井上・伊藤-中村

(立大) 土居・下津浦・安藤-生田

☆二塁打 岡田 (立)

(戦評) 相手の四球と失策に乗じて先制した立大がその後も効果的に追加点を積み重ねてコールド勝ち。

第2試合 開始時刻11:46 終了時刻14:10  
神戸大学 100000200 | 3  
関西学院大学 00030303x | 9

(神大) 村上・早川・内田・南川-森

(関学) 土肥・松井-中井

☆二塁打 徳田 (学)

(戦評) 初回到神戸が先制するも、徳田の二塁打で逆転した関学がその後も神大を突き放し勝利。

第3試合 開始時刻14:48 終了時刻17:24  
関西大学 124010000 | 8  
同志社大学 001001000 | 2

(関大) 藤澤-福永

(同大) 望月・杉浦・影山・中川-塩月

☆三塁打 佐竹 (関)

☆二塁打 安藤 (同)

(戦評) 序盤に相手の制球の乱れに乗じて大量点をとった関大がそのまま逃げ切り勝利。

©2024年3月8日 わかさスタジアム京都

第1試合 開始時刻8:41 終了時刻11:10  
関西学院大学 000000100 | 1  
神戸大学 000000010 | 1  
(9回引き分け)

(関学) 田尻・江口・中畑-中井

(神大) 内田・村上一森

☆二塁打 下村 (神)

徳田 (学)

(戦評) 両者譲らぬ投手戦の中、吉田の適時打で七回表に関学が先制するも、八回裏に押し出し四球で神大が追いつく。試合はそのまま引き分けとなった。

第2試合 開始時刻11:42 終了時刻14:32  
同志社大学 000013200 | 6  
関西大学 101113000 | 7

(同大) 谷本・景山・中川・中曾-織田・塩月・福田

(関大) 竹下・石塚・野村・伊藤-福永

☆二塁打 佐藤・佐藤 (同)

(戦評) 相手の四球と失策に乗じて先制した関大がそのまま振り切り勝利した。同大は怒涛の追い上げを見せるもあと一歩及ばなかった。

第3試合 開始時刻15:00 終了時刻17:15  
立命館大学 000200000 | 2  
大阪大学 001000000 | 1  
(立大) 西島-生田

(阪大) 小田・伊藤-中村

(戦評) 阪大は三回裏に中川の適時打で先制するも、直後の四回表に生田の犠飛と三浦の適時打で立大が逆転。そのまま振り切り立大が勝利した。

©2024年3月14日 わかさスタジアム京都

第1試合 開始時刻8:42 終了時刻11:05  
神戸大学 100010000 | 2  
立命館大学 00021111x | 6  
(神大) 村上・早川・井林・南川-森

(立大) 安藤・小林・佐々木-橋本

(戦評) 神大は初回、相手投手の制球の乱れに乗じて先制するも、細川の適時打、津脇のスライズで立大が逆転。そのまま立大が逃げ切り勝ち。

第2試合 開始時刻11:36 終了時刻13:25  
大阪大学 000000000 | 0  
関西大学 000000010 | 1

(阪大) 小田・伊藤-中村

(関大) 藤澤-福永

(戦評) 試合は両者譲らぬ投手戦となったが、関大が八回に佐竹の適時打で先制点をとる。そのまま関大が勝利となった。

第3試合 開始時刻13:58 終了時刻15:56  
同志社大学 000000000 | 0  
関西学院大学 010000010 | 2

(同大) 望月-塩月

(関学) 土肥-中井

☆二塁打 石本 (学)

塩月 (同)

(戦評) 関学は二回、石本の適時打で先制に成功する。その後は両者譲らぬ投手戦となったが、八回裏に石本の適時打で関学が試合を決定づけた。

©2024年3月15日 わかさスタジアム京都

第1試合 開始時刻8:40 終了時刻10:40  
関西大学 0004300 | 7  
大阪大学 0000000 | 0  
(7回コールド)

(関大) 竹下-福永

(阪大) 井上・松浦・伊藤-中村

☆三塁打 佐竹 (関)

☆二塁打 木下・日高 (関)

鈴木 (阪)

(戦評) 関大は四回、山崎と木下の連続適時打で先制に成功する。その後も関大は永村のスライズ、佐竹の適時打で追加点を積み重ね、コールド勝ち。

第2試合 開始時刻11:14 終了時刻13:53  
関西学院大学 010000011 | 3  
同志社大学 102100100 | 5

(関学) 田尻・松井・井川・中畑-中井

(同大) 杉浦・谷本-塩月

☆二塁打 岡田 (同)

女鹿・福島 (学)

(戦評) 同大は1-1で迎えた三回裏、岡田の2点適時打で勝ち越しに成功する。その後も関学の追撃をうけるもそのまま逃げ切り勝利。

第3試合 開始時刻14:27 終了時刻16:57  
立命館大学 001001010 | 3  
神戸大学 000000000 | 0

(立大) 田口・小林・佐々木・下津浦-橋本

(神大) 内田・村上一森

(戦評) 立大は三回、細川の適時打で先制に成功する。その後も立大は大森の適時打、三浦の犠飛で神大を突き放し勝利。

©2024年3月21日 わかさスタジアム京都

第1試合 開始時刻8:42 終了時刻10:50  
大阪大学 001000000 | 1  
関西学院大学 12200021 | 8  
(8回コールド)

(阪大) 小田・上野・松浦-中村

(関学) 土肥・松井-中井

☆三塁打 中井・北村 (学)

☆二塁打 井上 (阪)

(戦評) 関学は初回、吉田の適時打で先制に成功する。その後も徳田の適時打、中井の犠飛などで追加点を積み重ねる。最後は北村の適時三塁打でコールド勝ち。

第2試合 開始時刻11:26 終了時刻13:50  
関西大学 000030000 | 3  
立命館大学 000010100 | 2

(関大) 藤澤・伊藤・森本・藤澤-福永

(立大) 土居-生田・橋本

☆三塁打 津脇 (立)

(戦評) 関大は五回、福留の適時打、永村のスライズ、相手の失策に乗じて三点を先制する。その後も立大が猛追するも、藤澤の力投で逃げ切り関大が勝利。

第3試合 開始時刻14:34 終了時刻17:04  
神戸大学 000000000 | 0  
同志社大学 000002030 | 5

(神大) 内田・村上・早川-森

(同大) 杉浦・谷本・中曾-塩月・織田

☆二塁打 池谷・中澤 (同)

(戦評) 試合は六回、同大が池谷の二点適時二塁打で先制すると、八回にも中澤、杉本の適時打などで追加点をあげ、そのまま勝利。

©2024年3月22日 わかさスタジアム京都

第1試合 開始時刻8:37 終了時刻11:02  
立命館大学 201000100 | 4  
関西大学 020010000 | 3

(立大) 西島・佐々木-生田・橋本

(関大) 竹下・野村・伊藤-福永・中野

☆二塁打 日高・佐竹 (関)

長谷 (立)

(戦評) 試合は序盤から一進一退の攻防となるも、七回に長谷の適時打で立大が勝ち越し、勝利。



第2試合 開始時刻11:38 終了時刻13:55  
 同志社大学 010010101 | 4  
 神戸大学 000000000 | 0  
 (同大) 景山・中川・望月一塩月  
 (神大) 村上・南川・早川一森  
 ☆三塁打 篠原(同)  
 (戦評) 同大は二回、大和田の適時打で先制に成功する。その後も同大は、五回、七回、九回に追加点を取り、神大を突き放す。そのまま同大が勝利した。

第3試合 開始時刻14:29 終了時刻16:31  
 関西学院大学 0034001 | 8  
 大阪大学 0000000 | 0  
 (7回コールド)  
 (関学) 田尻・井川・江ロー中井・榎本  
 (阪大) 井上・小田一中村  
 ☆二塁打 山田(学)  
 中村(阪)  
 (戦評) 関学は三回に吉田と山田の適時打で三点先制すると、四回にも四点追加する。そのまま関学が逃げ切り、七回コールドで勝利した。

◎2024年3月28日 わかさスタジアム京都  
 第1試合 開始時刻8:20 終了時刻10:25  
 神戸大学 000000000 | 0  
 関西大学 001001000 | 2  
 (神大) 内田一森  
 (関大) 藤澤一福永  
 ☆三塁打 山崎(関)  
 (戦評) 試合は三回、関大が相手の失策に乗じて先制した。そのまま関大は六回にも追加点をとる。先発の藤澤が神大打線を寄せ付けず、関大がそのまま勝利した。

第2試合 開始時刻10:53 終了時刻12:46  
 大阪大学 20000 | 2  
 同志社大学 053120 | 20  
 (5回コールド)  
 (阪大) 小田・伊藤・松浦・上野一中村  
 (同大) 杉浦・谷本一織田  
 ☆本塁打 篠原(同)  
 ☆三塁打 織田・篠原(同)  
 ☆二塁打 上野(阪)  
 岡田(同)  
 (戦評) 阪大は初回、上野の二点適時打で先制に成功する。しかし二回に同大は失策に乗じて逆転に成功。その後も打線の爆発は収まることなく阪大を圧倒した。

第3試合 開始時刻13:13 終了時刻15:30  
 関西学院大学 000001100 | 2  
 立命館大学 001010000 | 2  
 (9回引き分け)  
 (関学) 土肥一中井  
 (立大) 土居・佐々木一生田  
 ☆二塁打 生田(立)  
 島田・中井・山田(学)  
 (戦評) 立大は二回に大森の適時打で先制し、五回にも追加点を取る。しかし六回に福島 of 適時打、七回に中井の適時打で関学が追いつき、引き分けとなった。

◎2024年3月31日 関西学院大学第二フィールド  
 第1試合 開始時刻9:29 終了時刻11:19  
 同志社大学 6200001 | 9  
 大阪大学 0000000 | 0  
 (7回コールド)  
 (同大) 景山・中川・中曾一塩月・織田・福田  
 (阪大) 井上一中村  
 ☆二塁打 鈴木・児玉・中澤・児玉・岡田・安藤(同)  
 (戦評) 序盤から同志社打線が大爆発し、終わってみれば15安打の猛攻で阪大を圧倒し勝利した。

第2試合 開始時刻12:18 終了時刻14:38  
 立命館大学 0000002000 | 2  
 関西学院大学 0020000001 | 3  
 (延長10回)  
 (立大) 西島・田口・佐々木一生田  
 (関学) 田尻・中畑・松井一中井  
 ☆二塁打 島田(学)  
 (戦評) 三回に関学が先制するも、七回に立大が追いつき延長戦へ。最後は伊原木のサヨナラスクイズで関学が勝利した。

第3試合 開始時刻15:07 終了時刻17:22  
 関西大学 001200000 | 3  
 神戸大学 020000100 | 3  
 (9回引き分け)  
 (関大) 竹下・伊藤一福永  
 (神大) 村上・内田一森  
 (戦評) 二回に神大が二点先制するも、四回に佐竹の犠飛で関大が逆転に成功。しかし七回に神大が勝裕の適時打で追いつき、試合は引き分けとなった。

◎2024年4月4日 わかさスタジアム京都  
 第1試合 開始時刻9:51 終了時刻12:15  
 同志社大学 000000000 | 0  
 立命館大学 000001100 | 2  
 (同大) 望月・中川・谷本一塩月  
 (立大) 土居・下津浦・田口一生成田  
 ☆二塁打 津脇(立)  
 (戦評) 両者譲らぬ投手戦の中、六回に立大が先制すると、七回にも押し出し四球で追加点をあげる。そのまま立大が勝利した。

第2試合 開始時刻12:45 終了時刻14:47  
 大阪大学 2000000 | 2  
 神戸大学 0023121 | 9  
 (7回コールド)  
 (阪大) 小田・伊藤一中村  
 (神大) 内田一森  
 ☆三塁打 下村(神)  
 ☆二塁打 中川(阪)  
 谷本・森・多治見(神)  
 (戦評) 初回に阪大が先制するも、三回に谷本の適時打で神大が逆転。その後も効果的に追加点を取り、神大がコールド勝ち。

第3試合 開始時刻15:22 終了時刻17:45  
 関西大学 1022110 | 7  
 関西学院大学 0000000 | 0  
 (7回コールド)  
 (関大) 藤澤一福永  
 (関学) 土肥・中畑・井川一中井  
 ☆二塁打 日高(関)  
 (戦評) 初回に今村の犠飛で関大が先制すると、その後も関大が効果的に追加点を取り、コールド勝ち。

◎2024年4月5日 わかさスタジアム京都  
 第1試合 開始時刻8:40 終了時刻10:32  
 神戸大学 2000010 | 3  
 大阪大学 4200301 | 10  
 (7回コールド)  
 (神大) 井林・早川・村上一森  
 (阪大) 井上一中村  
 ☆二塁打 池亀・吉田(阪)  
 (戦評) 神大が初回に先制するも、直後に柿原の適時打などで阪大が勝ち越し。その後も神大を突き放し、七回コールドで阪大が勝利した。

第2試合 開始時刻11:05 終了時刻 :  
 関西学院大学 00000003 | 3  
 関西大学 00000030 | 3  
 (8回引き分け)  
 (関学) 田尻・松井・井川・中畑一中井  
 (関大) 竹下・伊藤・藤澤一福永  
 ☆三塁打 古田(関)  
 (戦評) 試合は両者譲らぬ投手戦の中、七回に古田と日高の適時打で関大が先制するも、関学が八回に追いつく。そのまま引き分けとなった。

第3試合 開始時刻14:19 終了時刻16:35  
 立命館大学 002000000 | 2  
 同志社大学 100000000 | 1  
 (立大) 西島・田中・安藤一生成田・橋本  
 (同大) 杉浦・谷本・中曾一福田・織田  
 ☆三塁打 中澤(同)  
 ☆二塁打 大森(立)  
 篠原(同)  
 (戦評) 初回に中澤の適時打で同大が先制するも、三回に大森と駒井に適時打が生まれ立大が逆転。そのまま立大が逃げ切り勝利した。



◎個人表彰  
 最高殊勲選手 福永 翔太 関西大学  
 最優秀投手 藤澤 駿平 関西大学  
 防御率0.41  
 最多勝利 藤澤 駿平 関西大学 5勝  
 最多奪三振 藤澤 駿平 関西大学  
 内田 将斗 神戸大学 25個

首位打者 佐竹 俊哉 関西大学  
打率0.375

最多打点 大和田 快 同志社大学  
吉田 晴哉 関西学院大学  
8点

最多盗塁 大森 理巧 立命館大学  
12個

敢闘賞 佐々木隆人 立命館大学  
新人賞 鈴木 遼人 同志社大学

◎ベストナイン

投手 藤澤 駿平 関西大学  
捕手 森 遼太郎 神戸大学  
一塁手 中澤 竜士 同志社大学  
二塁手 大森 理巧 立命館大学  
三塁手 鈴木 遼人 同志社大学  
遊撃手 吉田 晴哉 関西学院大学  
外野手 多治見春樹 神戸大学  
外野手 伊原木 駿 関西学院大学  
外野手 大和田 快 同志社大学

◎打撃十傑

- 佐竹 俊哉 関西大学 0.375 32-12
- 大和田 快 同志社大学 0.363 33-12
- 多治見春樹 神戸大学 0.357 28-10
- 森 遼太郎 神戸大学 0.333 39-13
- 大森 理巧 立命館大学 0.333 39-13
- 鈴木 遼人 同志社大学 0.314 35-11
- 伊原木 駿 関西学院大学 0.312 32-10
- 三浦 仁 立命館大学 0.300 30-9
- 篠原 一球 同志社大学 0.297 37-11
- 徳田 理来 関西学院大学 0.291 31-9



優勝チーム主将コメント

関西大学 福永 翔太  
入部当初から万年4位で悔しい思いをしてきました。

秋リーグを終えてから、「優勝にふさわしいチーム」になるという漠然とした目標を掲げて、春リーグに向け準備してきました。

何が正解かも分からないまま、始まったリーグ戦でしたが、リーグ戦を通して、自分の中で明確になったことがあります。それは、スタメン、ベンチ、スタンドの異なる立場のメンバーがチームの「勝利」を本気で願い、それぞれの立場でその気持ちを体現することです。

強豪の多い関西六大学を勝ち上がった私たちのチーム力は、関西、そして全国でも通用すると自負しています。

素晴らしい応援団、関係者の方々に支えられ、素晴らしい環境で野球ができることに感謝し、関西選手権でも頂点に立てるよう頑張ります。

学生委員長コメント

学生委員長 同志社大学 織田 武蔵  
初めに、理事の方々、球場関係者の方々のご尽力により春季リーグ戦を開催できましたこと、心より感謝申し上げます。

今リーグ戦は、最終節の最後まで優勝や順位がわからない非常に白熱したリーグ戦でした。

声出しが解禁となつてから、初の春季リーグ戦ということで、多くの応援団がスタンドに駆けつけ、グラウンドとスタンドが秋季リーグ戦よりもさらに盛り上がりを見せました。

上位大会に出場するチームには是非全国出場を目指して頑張っていたきたいと思います。



秋季リーグ戦

◎2024年9月12日 大阪シティ信用金庫スタジアム  
第1試合 開始時刻9:16 終了時刻11:00  
大阪大学 00010 | 1  
関西大学 00533 | 11  
(5回コールド)

(阪大) 柿原・久保田・滝・大井一本田  
(関大) 竹下・宮下一駒居  
(戦評) 関大は三回、相手の四球や佐竹の適時打などで5点を先制する。その後も得点を重ね、5回コールドで勝利した。

第2試合 開始時刻11:44 終了時刻14:20  
神戸大学 0  
立命館大学 0  
(神大) 村上・伊東一森  
(立大) 西島一生田  
☆三塁打 原田(神)  
☆二塁打 原田(神)  
駒井(立)

(戦評) 互いに譲らぬ投手戦の中、神大が八回に原田の適時打で先制する。しかしその後は立大が相手の失策に乗じて逆転。サヨナラ勝ちをおさめた。

第3試合 開始時刻15:00 終了時刻17:59  
同志社大学 030110 | 5  
関西学院大学 000000 | 0  
(6回降雨コールド)

(同大) 谷本忠一遠藤  
(関学) 松井・渡邊一川原  
☆二塁打 安藤(同)  
(戦評) 同大は二回、遠藤の適時打などで三点を先制。その後も追加点を重ね、関学を突き放した。大会規定により、六回雨天コールドで同大が勝利した。

◎2024年9月13日 大阪シティ信用金庫スタジアム  
第1試合 開始時刻9:00 終了時刻11:27  
立命館大学 100200120 | 6  
神戸大学 000000000 | 0  
(立大) 田口・川口・小林一生田  
(神大) 南川・伊東・柴田一森  
☆二塁打 長谷(立)

(戦評) 立大は初回、相手の失策に乗じて先制。その後も効果的に得点を重ね、投げては田口が七回被安打2無失点の好投。立大が勝利した。

第2試合 開始時刻11:51 終了時刻14:46  
関西学院大学 001300000 | 4  
同志社大学 000000032 | 5  
(関学) 田尻・堀・中畑一川原  
(同大) 西田・杉浦・中曾・谷本忠一遠藤・織田  
☆二塁打 女鹿(学)

(戦評) 関学は三回に石本の犠飛で先制すると、四回にも三点を追加。しかし、終盤に同大が5安打の猛攻を見せ、サヨナラ勝ちをおさめた。

	関西	立命館	関西学院	同志社	神戸	大阪	勝敗	勝点
関西大学		○3-2 ●3-4	○7-0 △3-3	○9-2 ○7-6	○2-0 △3-3	○1-0 ○7-0	7勝1負2分	16
立命館大学	●2-3 ○4-3		△2-2 ●2-3	○2-0 ○2-1	○6-2 ○3-0	○7-0 ○2-1	7勝2負1分	15
関西学院大学	●0-7 △3-3	△2-2 ○3-2		○2-0 ●3-5	○9-3 △1-1	○8-1 ○8-0	5勝2負3分	13
同志社大学	●2-9 ●6-7	●0-2 ●1-2	●0-2 ○5-3		○5-0 ○4-0	○20-2 ○9-0	5勝5負0分	10
神戸大学	●0-2 △3-3	●2-6 ●0-3	●3-9 △1-1	●0-5 ●0-4		○9-2 ●3-10	1勝7負2分	4
大阪大学	●0-1 ●0-7	●0-7 ●1-2	●1-8 ●0-8	●2-20 ●0-9	●2-9 ○10-3		1勝9負0分	2

第3試合 開始時刻15:11 終了時刻16:56  
関西大学 12135 | 12  
大阪大学 00000 | 0  
(5回コールド)

(関大) 山崎・葭安一・駒居  
(阪大) 松浦・浦野一本田  
☆三塁打 山崎・駒居・橋本(関)  
(戦評) 関大は初回、相手の四球により先制すると、その後も毎回得点の猛攻で5回12得点をあげた。投げては阪大打線を封じ込め、5回コールドで勝利した。

©2024年9月19日 大阪シティ信用金庫スタジアム  
第1試合 開始時刻9:00 終了時刻11:29  
神戸大学 00010000 | 1  
同志社大学 10042001 | 8  
(8回コールド)

(神大) 南川・伊東・柴田一森  
(同大) 谷本忠・藤本・池谷一遠藤  
☆三塁打 原田(神)  
☆二塁打 遠藤・植田2(同)  
芥川(神)  
(戦評) 同大は初回、杉本の犠飛で先制し、同点の四回には四安打で一挙四得点を挙げ、終わってみれば12安打8得点。コールド勝ちをおさめた。

第2試合 開始時刻11:55 終了時刻14:13  
大阪大学 0014000 | 5  
関西学院大学 02020100 | 14  
(7回コールド)

(阪大) 浦野・柿原・松本・伊藤一本田  
(関学) 田尻・松井・宮内一川原・榎本・佐藤  
☆三塁打 本多(学)  
(戦評) 阪大は先制された直後の三回、藤澤の適時打で1点返すと、四回には四球と暴投に乗じて一挙4得点。しかし六回に投壊し、コールドで関学が勝利した。

第3試合 開始時刻14:49 終了時刻17:13  
立命館大学 11022002 | 8  
関西大学 00000001 | 1  
(8回コールド)

(立大) 西島・星山・三浦凜一・生田  
(関大) 山崎・下田・田中一駒居  
☆二塁打 大森・津脇・長谷(立)  
(戦評) 立大は初回到駒井の適時打で先制すると、その後も効果的に得点を重ねた。八回コールドで立大が勝利。

©2024年9月20日 大阪シティ信用金庫スタジアム  
第1試合 開始時刻9:00 終了時刻11:22  
関西学院大学 201201101 | 8  
大阪大学 010001010 | 3

(関学) 堀秀・武井・中畑・松井・田尻一佐藤・榎本  
(阪大) 久保・池亀一本田  
☆三塁打 久保(阪)  
倉本(学)  
☆二塁打 石本・石本・橋本(学)  
鈴木(阪)  
(戦評) 関学は初回、山田石本の連続適時打

で先制すると、その後も得点を重ね、8得点をあげた。阪大も粘りを見せるも関学が逃げ切って勝利。

第2試合 開始時刻11:46 終了時刻14:07  
関西大学 000000000 | 0  
立命館大学 000100000 | 1

(関大) 吉安・宮下・伊藤・下田・竹下一駒居  
(立大) 田口一・生田  
☆二塁打 駒居(関)  
(戦評) 立大は4回、相手の失策の間に先制。投げては田口が九回10安打無失点と粘投し今リーグ初完封。立大が勝利した。

第3試合 開始時刻14:53 終了時刻17:33  
同志社大学 011110100 | 5  
神戸大学 000000001 | 1

(同大) 西田・藤本一遠藤  
(神大) 村上・伊東一森  
(戦評) 同大は二回、金の適時打で先制に成功する。その後も着実に得点を積み重ね、最後は神大の追撃を逃げ切り勝利。

©2024年9月26日 わかさスタジアム京都  
第1試合 開始時刻8:41 終了時刻10:42  
関西学院大学 000000000 | 0  
立命館大学 011000000 | 2

(関学) 田尻・中畑一川原  
(立大) 西島・川口一・生田  
☆二塁打 山田・石本(学)  
大村・三浦(立)  
(戦評) 立大は二回、大村の適時打で先制する。続く三回には津脇の適時打で追加点を挙げる。この二点を守りきり、立大が勝利をあげた。

第2試合 開始時刻11:20 終了時刻13:40  
神戸大学 0020000 | 2  
関西大学 3030003 | 9  
(7回コールド)

(神大) 村上・伊東一森  
(関大) 山崎・宮下・田中一駒居  
☆二塁打 山崎・橋本・駒居(関)  
原田(神)  
(戦評) 関大は初回、橋本の適時打などで3点を先制する。1点差に迫られた3回には、四球などで3点を追加する。その後も追加点を挙げ、関大が勝ち。

第3試合 開始時刻14:15 終了時刻15:51  
大阪大学 00000 | 0  
同志社大学 131100 | 15  
(5回コールド)

(阪大) 柿原・松浦・久保田一本田  
(同大) 谷本忠・池谷一織田・谷本葵  
☆本塁打 植田(同)  
☆三塁打 植田(同)  
(戦評) 同大は初回、杉本の適時打で先制する。その後も得点を重ね、10安打15得点の猛攻で同大の勝利。

©2024年9月27日 わかさスタジアム京都  
第1試合 開始時刻8:38 終了時刻11:27  
関西大学 011000201 | 5  
神戸大学 102000012 | 6

(関大) 葭安・田中・伊藤・竹下一駒居  
(神大) 南川・早川一森  
☆三塁打 中野(関)  
☆二塁打 森・飯田(神)  
中野(関)  
(戦評) 神大は初回、森の適時打で先制に成功する。その後は一進一退の攻防を続けるも、9回に中村の適時打で神大がサヨナラ勝ち。

第2試合 開始時刻11:55 終了時刻14:14  
同志社大学 10010411 | 8  
大阪大学 00000100 | 1  
(8回コールド)

(同大) 西田・長野・藤本一織田・谷本葵  
(阪大) 久保・浦野一本田  
☆二塁打 植田・池谷(同)  
(戦評) 同大は初回、植田の適時打で先制に成功する。2点差にした6回には4点追加し、勝利を決定的にした。8回コールドで同大の勝利。

第3試合 開始時刻14:50 終了時刻17:30  
立命館大学 002100030 | 6  
関西学院大学 100000000 | 1

(立大) 田口・小林一・生田  
(関学) 堀・宮内・中畑・江口一川原  
☆三塁打 三浦・津脇(立)  
(戦評) 立大は1点ビハインドの3回、津脇の適時打で逆転に成功する。4回には岸本のスクイズ、8回には岸本の適時打で追加点を挙げ、立大が勝利。

©2024年10月5日 関西学院大学第二フィールド  
第1試合 開始時刻9:22 終了時刻11:53  
関西大学 001000010 | 2  
同志社大学 000000100 | 1

(関大) 竹下・伊藤・下田一駒居  
(同大) 谷本忠・中曾一遠藤・織田  
☆二塁打 中野・山崎(関)  
池谷(同)  
(戦評) 関大は3回、今村の適時打で先制する。同点の8回には相手の失策に乗じて勝ち越しを決めた。試合はそのまま関大が勝利した。

第2試合 開始時刻12:17 終了時刻14:18  
関西学院大学 001101000 | 3  
神戸大学 001010000 | 2

(関学) 田尻一川原  
(神大) 南川・村上一森  
(戦評) 試合は一進一退の攻防が続くが、同点の6回、関学が佐藤の犠飛で勝ち越しをする。それが決勝点となり、関学が勝利した。

第3試合 開始時刻14:53 終了時刻16:29  
立命館大学 11243 | 11  
大阪大学 00000 | 0  
(5回コールド)

(立大) 西島・大西一・生田  
(阪大) 伊藤・浦野・久保田一本田  
☆三塁打 長谷(立)  
☆二塁打 長谷・岸本・駒井(立)

(戦評) 立大は初回、内野ゴロの間に先制する。その後は打線が爆発し、12安打11得点の猛攻で勝利をあげた。

◎2024年10月6日 関西学院大学第二フィールド

第1試合 開始時刻9:24 終了時刻11:45  
**大阪大学** 000102000 | 3  
**立命館大学** 024000020 | 8

(阪大) 浦野・池亀-本田

(立大) 田口・星山・小林・川口-生田・橋本

☆三塁打 長谷 (立)

☆二塁打 池亀・河原 (阪)

手嶋・長谷 (立)

(戦評) 立大は2回、長谷の犠飛などで2点を先制する。3回には長谷の3点適時二塁打などで4点追加し、試合を決定づける。最後は粘る阪大を振り切り勝利。

第2試合 開始時刻12:11 終了時刻14:44

**同志社大学** 022000000 | 4  
**関西大学** 020000010 | 3

(同大) 西田・谷本-遠藤

(関大) 葭安・宮下・田中・伊藤-駒居

☆二塁打 中野・松田・駒居・中野 (関)

(戦評) 同大は2回、中本の適時打で先制すると、3回には相手の失策で勝ち越す。関大も同大を上回る9安打を放つも実らず、同大が勝利。

第3試合 開始時刻15:08 終了時刻17:06

**神戸大学** 00000100 | 1  
**関西学院大学** 00011200 | 4

(8回コールド)

(神大) 伊東・村上-井林

(関学) 堀・松井-川原

☆二塁打 川原・山田 (学)

(戦評) 関学は4回、相手の失策で先制すると、その後も得点を重ね、神大を突き放した。日没コールドにより、4対1で関学の勝利。

◎2024年10月10日 わかさスタジアム京都

第1試合 開始時刻8:40 終了時刻11:43  
**関西学院大学** 403000022 | 11  
**関西大学** 301000000 | 4

(関学) 田尻・江口-川原

(関大) 竹下・田中・伊藤・下田・野村-駒居

☆二塁打 中野・今村・永村 (関)

本多 (学)

(戦評) 関学は初回、横田の適時打などで4点を先制する。1点差となった3回には、山田の犠飛などで3点を追加し関大を突き放した。11対4で関学の勝利。

第2試合 開始時刻12:07 終了時刻14:27

**同志社大学** 000002010 | 3  
**立命館大学** 200000000 | 2

(同大) 谷本-遠藤

(立大) 西島-生田

(戦評) 2点を追いかける同大は6回、杉本の適時打などで同点に追いつく。さらには8回、杉本の適時打で勝ち越しに成功。同大が勝利した。

第3試合 開始時刻14:53 終了時刻17:19

**大阪大学** 0000012000 | 3  
**神戸大学** 1010010000 | 3

(延長10回引き分け)

(阪大) 浦野・松浦・池亀-本田・吉村

(神大) 早川・村上・柴田-井林

(戦評) 初回に神大が井林の適時打で先制すると、6回には1点を追加する。その後阪大は池亀の適時打で同点に追いつき、そのまま引き分けで試合を終えた。

◎2024年10月11日 わかさスタジアム京都

第1試合 開始時刻8:41 終了時刻11:33  
**立命館大学** 000003000 | 3  
**同志社大学** 000000200 | 2

(立大) 田口・川口・西島-生田

(同大) 西田・中曾・池谷-遠藤

☆三塁打 津脇 (立)

(戦評) 同点で迎えた6回、立大が相手の失策や制球の乱れに乗じて3点を先制する。その後は同大の猛追を振り切り、勝利した。

第2試合 開始時刻12:00 終了時刻14:03

**神戸大学** 000010000 | 1  
**大阪大学** 040000110 | 6

(神大) 南川・村上-森

(阪大) 池亀-本田

☆三塁打 原田 (神)

☆二塁打 鈴木・有馬 (阪)

(戦評) 阪大は2回、池亀の適時打などで4点を先制する。7回には河原のスライズ、8回は失策の間に追加点を挙げ、神大を突き放し勝利。

第3試合 開始時刻14:41 終了時刻17:05

**関西大学** 000000000 | 0  
**関西学院大学** 001220000 | 5

(関大) 葭安・伊藤・田中-駒居

(関学) 堀秀・松井・宮内・江口-川原・榎本

☆二塁打 荒井・本多・橋本 (学)

(戦評) 関学は3回、本多の適時打で先制に成功する。その後も効果的に得点を積み重ねて、関大に勝利した。



◎個人表彰

最高殊勲選手 田口 紘靖 立命館大学

最優秀投手 谷本 忠之 同志社大学

防御率0.54

最多勝利 田口 紘靖 立命館大学

谷本 忠之 同志社大学

5勝

最多奪三振 谷本 忠之 同志社大学

29個

首位打者 本多 駿 関西学院大学

打率0.500

最多打点 本多 駿 関西学院大学

11点

最多盗塁 大森 理巧 立命館大学

13個

敢闘賞 西田 温喜 同志社大学

新人賞 駒居 宗 関西大学

◎ベストナイン

投手 田口 紘靖 立命館大学

捕手 川原 大知 関西学院大学

一塁手 今村 優真 関西大学

二塁手 大森 理巧 立命館大学

三塁手 杉本 与 同志社大学

遊撃手 津脇 大輔 立命館大学

外野手 佐藤 涼宣 同志社大学

外野手 植田 祐輝 同志社大学

外野手 石本 泰成 関西学院大学

	立命館	同志社	関西学院	関西	大阪	神戸	勝敗	勝点
立命館大学	—	●2-3 ○3-2	○2-0 ○6-1	○8-1 ○1-0	○11-0 ○8-3	○3-2 ○6-0	9勝1負0分	18
同志社大学	○3-2 ●2-3	—	○5-0 ○5-4	●1-2 ○4-3	○15-0 ○8-1	○8-1 ○5-1	8勝2負0分	16
関西学院大学	●0-2 ●1-6	●0-5 ●4-5	—	○11-4 ○5-0	○14-5 ○8-3	○3-2 ○4-1	6勝4負0分	12
関西大学	●1-8 ●0-1	○2-1 ●3-4	●4-11 ●0-5	—	○11-1 ○12-0	○9-2 ●5-6	4勝6負0分	10
大阪大学	●0-11 ●3-8	●0-15 ●1-8	●5-14 ●3-8	●1-11 ●0-12	—	△3-3 ○6-1	1勝8負1分	3
神戸大学	●2-3 ●0-6	●1-8 ●1-5	●2-3 ●1-4	●2-9 ○6-5	△3-3 ●1-6	—	1勝8負1分	3

◎打撃十傑

1	本多 駿	関西学院大学	0.500	32-16
2	中本 翔真	同志社大学	0.448	29-13
3	杉本 与	同志社大学	0.441	34-15
4	川原 大知	関西学院大学	0.428	28-12
5	山田 一成	関西学院大学	0.406	32-13
6	津脇 大輔	立命館大学	0.388	38-14
7	今村 優真	関西大学	0.375	32-12
8	植田 祐輝	同志社大学	0.358	28-10
9	長谷 杏樹	立命館大学	0.333	36-12
10	原田 涼生	神戸大学	0.323	31-10
10	森 遼太郎	神戸大学	0.323	31-10

優勝チーム主将コメント

立命館大学 主将 駒井 裕大

私たちの代は昨年からのリーグ戦に出場し、清瀬杯優勝を経験したメンバーが多いため、慢心せずに謙虚に堅実な野球を目標にできました。

主将として出場する初めてのリーグ戦で、大変さを痛感しました。

しかし、全員が勝利に向かって貪欲にプレーする姿に心強さを感じました。

接戦が多かったこのリーグの中で、どの試合も投手を中心に辛抱強く、全員がチームのために動けた結果の優勝だと思います。

普段の生活や私たちの活動を支えてくれている周りの方々に感謝し、関西選手権でも粘り強い野球で優勝できるよう頑張ります。

学生委員長コメント

学生委員長 同志社大学 織田 武蔵

初めに、理事の方々、球場関係者の方々のご尽力により秋季リーグ戦を開催できましたこと、心より感謝申し上げます。

今リーグ戦は、最終節の最後まで優勝がわからない非常に白熱したリーグ戦でした。

例年どうり応援団や吹奏楽部が駆けつけ賑やかになりとても盛り上がりを見せるリーグ戦となりました。

関西選手権に出場する立命館大学は関六の代表として頑張っていたと思います。



近畿六大学準硬式野球連盟

春季リーグ戦

◎2024年3月11日 ベイコム野球場

第1試合 開始時刻8:43 終了時刻9:52

神戸市外国語大学 00000 | 0

大阪経済大学 00073x | 10

(5回コールド)

(神外大) 木下・木檜一永浜

(大経大) 宮一波多野

☆三塁打 伊藤(大)

☆二塁打 山崎・伊藤(大)

(戦評) 0対0で向かえた4回の裏大経大は先頭打者の長打を筆頭に打者一巡の猛攻で一挙7点を先制。その後も得点を重ね大経大が0対10で5回コールド勝ちをした

第2試合 開始時刻10:30 終了時刻12:00

兵庫県立大学神戸校 000000 | 0

近畿大学 012034x | 10

(5回コールド)

(兵神戸) 長尾一吉田

(近畿大) 平岡・三田・小林・森川一田原・椎野

☆本塁打 米田(近)

☆二塁打 森川(近)

(戦評) 近畿大学は2回に先制すると、6回には米田が本塁打を打ち、その後も得点を重ね10対0で近畿大学が6回コールドで勝利した。

第3試合 開始時刻12:51 終了時刻14:53

和歌山大学 000000100 | 1

甲南大学 00012300x | 6

(和) 長野・澤・則村・相根・横田一園山

(甲南大) 勝股巧一宮川

☆三塁打 小平・勝股巧(甲)

☆二塁打 真鍋・辻脇(和)

岡・波多野(甲)

(戦評) 4回裏四球と5番勝股優の犠牲フライから1点を甲南大学が先制する。5回、6回にも四球と4本の長短打で計5点を追加して、6対1で甲南大学が勝利した

◎2024年3月13日 明石トーカロ

第1試合 開始時刻9:10 終了時刻11:00

兵庫県立大学神戸校 00100 | 1

甲南大学 3526x | 16

(5回コールド)

(兵神戸) 三木・長尾一吉田

(甲南大) 前田一宮川・柳生

☆三塁打 水谷・石橋(甲)

☆二塁打 勝股優(甲)

(戦評) 甲南大学は初回に水谷のタイムリーなどで先制し、その後も得点を重ね5回コールド16対1で甲南大学が勝利した。

第2試合 開始時刻11:30 終了時刻13:10

和歌山大学 000000 | 0

大阪経済大学 000502x | 7

(7回コールド)

(和) 横田・久保一園山

(大経大) 領家・新田一波多野

☆三塁打 伊藤(大)

(戦評) 4回裏四球と4本の安打から5点を大阪経済大学が先制する。6回にも死球と3番伊藤の右3などから2点を追加して、7対0で大阪経済大学が7回コールドで勝利した。

第3試合 開始時刻13:40 終了時刻15:00

神戸市外国語大学 00000 | 0

近畿大学 36001x | 10

(5回コールド)

(神外大) 吉田・清藤・吉田・木檜一永浜

(近畿大) 松尾・荒巻・小林一田原・椎野

☆三塁打 山崎(近)

☆二塁打 田原(近)

(戦評) 近畿大学は初回の攻撃から3点を先制し、2回にも一挙6点を追加する。近畿大学の3人の投手陣が無失点で繋ぎ、近畿大学が10対0で5回コールド勝ちした。

◎2024年3月16日 ベイコム野球場

第1試合 開始時刻8:45 終了時刻10:45

神戸市外国語大学 000001 | 1

甲南大学 124202x | 11

(6回コールド)

(神外大) 清藤・木檜一永浜

(甲南大) 前村・末田一宮川

☆二塁打 清藤(神)

波多野(甲)

(戦評) 1回の裏に甲南大学は一点を先制し、その後も4回まで毎回得点を重ねた。神戸市外国語大学は6回に一点返すも、11対1で甲南大学が勝利した。

第2試合 開始時刻11:10 終了時刻13:40

大阪経済大学 00000000 | 0

近畿大学 00000052x | 7

(8回コールド)

(大経大) 沢田・新田一波多野

(近畿大) 三田・平岡一田原

☆二塁打 廣田・廣田(大)

澤田(近)

(戦評) 近畿大は山崎が5安打など打線がつながり、7得点。また、近畿大は三田、平岡の投手陣の活躍により大経大打線を抑え、8回コールドで近畿大が勝利した。

第3試合 開始時刻14:10 終了時刻16:20

兵庫県立大学神戸校 000001100 | 2

和歌山大学 000000003x | 3

(兵神戸) 長尾一吉田

(和) 長野・相根・則村一園山

(戦評) 兵庫県立大学は中盤に2点を先制する。しかし、和歌山大学は9回に谷口のタイムリーなどで逆転し3対2でサヨナラ勝ちした。

©2024年3月20日 大阪シティ信用金庫

第1試合 開始時刻8:45 終了時刻11:15

近畿大学 00000000 | 0  
甲南大学 00200000x | 2

(近畿大) 平岡-田原  
(甲南大) 勝股巧・前村-宮川  
☆二塁打 岡(甲)

(戦評) 近畿大学は初回にチャンスを作るも無得点となる。甲南大は三回に打線が繋がって2点を先制し、勝股巧海、前村の完封リレーで甲南大が勝利した。

第2試合 開始時刻11:30 終了時刻13:15

神戸市外国語大学 201010 | 4  
和歌山大学 330305x | 14

(6回コールド)

(神外大) 木檜・吉田・坪谷-永浜  
(和大) 横田・澤・相根-園山  
☆三塁打 横田・辻脇(和)  
☆二塁打 清藤(神)  
澤(和)

(戦評) 初回に神戸市外国語大学は2点を先制するが、その裏和歌山大学が3点を取り返す。その後も和歌山大学が得点を重ね6回コールド勝ちした。

第3試合 開始時刻13:45 終了時刻15:10

兵庫県立大学神戸校 000000000 | 0  
大阪経済大学 31000000x | 4

(兵神戸) 長尾-吉田  
(大経大) 武久・小田川・新田-波多野・藤井

(戦評) 大阪経済大学は初回に廣田のタイムリーなどで3点を先制し、その後投手陣三人が無失点に抑えて4対0で勝利した。

©2024年3月24日 大阪シティ信用金庫

第1試合 開始時刻8:45 終了時刻11:15

兵庫県立大学神戸校 100011000 | 3  
神戸市外国語大学 20030001x | 6

(兵神戸) 長尾・葛原-吉田  
(神外大) 清藤・坪谷-永浜  
☆二塁打 清藤(神)

(戦評) 兵庫県立大学は初回に先制するが、神戸市外国語大学が荒瀬のタイムリーなどで逆転し、得点を重ね6対3で勝利した。

第2試合 開始時刻11:30 終了時刻13:45

近畿大学 500101100 | 8  
和歌山大学 000002030 | 5

(近畿大) 松尾・下村・荒巻・森川-田原・椎野・宮本  
(和大) 長野・相根・澤-園山  
☆二塁打 樽谷・田原・柿平(近)  
横田・伊藤(和)

(戦評) 一回表近大は打線が繋がって5点を先制し、その後も追加点を重ねる。和は6、8回で相手のミスも絡み5点を返すが、一歩及ばず近大が勝利した

©2024年3月31日 甲南大学六甲アイランドグラウンド

第1試合 開始時刻9:14 終了時刻11:30

大阪経済大学 000002041 | 7  
甲南大学 000100101 | 3

(大経大) 領家・新田・沢田-波多野  
(甲南大) 勝股巧・後藤・蒔田・前村-宮川  
☆三塁打 波多野・高橋(大)  
波多野(甲)  
☆二塁打 岡(甲)

(戦評) 大経大は4回に甲南大への先制をゆるすかが、6回に冨尾、丸山のタイムリーにより逆転する。また、8回、9回に追加点を取り、7対3で大経大が勝利した。

©2024年4月5日 明石トーカロ球場

第1試合 開始時刻9:10 終了時刻11:10

近畿大学 0421101 | 9  
兵庫県立大学神戸校 0000000 | 0

(7回コールド)

(近畿大) 平岡・下村-田原・椎野  
(兵神戸) 長尾・葛原-吉田  
☆三塁打 田原(近)

(戦評) 近大は2回4点とり、その後も追加点を重ね、7回で9得点奪う。投手陣は平岡、下村と繋ぎ、7回4安打無失点に抑え、7回コールドで近大が勝利した。

第2試合 開始時刻11:30 終了時刻13:15

甲南大学 050005 | 10  
和歌山大学 000000 | 0

(6回コールド)

(甲南大) 前田・前村-宮川  
(和大) 横田・澤・相根-園山  
☆三塁打 波多野(甲)

(戦評) 甲南大学は2回に一举5点を先制し、その後6回にも5点を追加した。和歌山大学は甲南大学の投手陣から得点することができず、10対0で甲南大学が勝利した。

第3試合 開始時刻13:50 終了時刻15:50

大阪経済大学 11280 | 12  
神戸市外国語大学 00000 | 0

(5回コールド)

(大経大) 櫻井・小寺-波多野・福田  
(神外大) 清藤-木檜・吉田・木下-永浜  
☆三塁打 酒井(大)  
☆二塁打 正岡(大)  
清藤(神)

(戦評) 大阪経済大学は一回に先制する。その裏、神外大の攻撃で複数安打を打つが無得点だった。その後、大経大は丸山、酒井のタイムリーなどにより点差を広げ、勝利した。

©2024年4月11日 ベイコム野球場

第1試合 開始時刻8:45 終了時刻11:00

甲南大学 2000106 | 9  
兵庫県立大学神戸校 0000000 | 0

(7回コールド)

(甲南大) 勝股巧・末田-岩谷・宮川  
(兵神戸) 長尾-吉田  
☆二塁打 波多野・林(甲)

(戦評) 甲南大学が初回に2点を先制した。その後も甲南大学が5回に1点と7回に6点

得点し、7回コールド9対0で甲南大学が勝利した。

第2試合 開始時刻11:20 終了時刻13:30

大阪経済大学 111072 | 12  
和歌山大学 200000 | 2

(6回コールド)

(大経大) 領家・小寺・櫻井-波多野・藤井  
(和大) 長野・澤・相根・中芝-園山  
☆本塁打 山崎(大)  
☆三塁打 丸山(大)  
☆二塁打 高橋・波多野(大)

(戦評) 大経大は1回に先制するも、その裏和の宮本のタイムリーにより逆転する。しかし、その後の大経大打線により逆転を許し、6回コールドで大経大が勝利した。

第3試合 開始時刻13:50 終了時刻15:45

近畿大学 0210211 | 7  
神戸市外国語大学 0000000 | 0

(7回コールド)

(近畿大) 三田・下村・松尾・平岡-田原・椎野・宮本  
(神外大) 木下・坪谷-永浜  
☆二塁打 大園・澤田(近)

(戦評) 近大は2回四球や相手のエラーも絡み2点を先制する。その後も追加点を重ね7回9安打7得点をとる。守備では三田、下村、松尾、平岡と繋ぎ7回コールドで勝利した。

©2024年4月13日 甲南大学六甲アイランドグラウンド

第1試合 開始時刻9:18 終了時刻12:15

近畿大学 000001000 | 1  
大阪経済大学 01004000x | 5

(近畿大) 三田・平岡・下村-田原・椎野・宮本  
(大経大) 領家・小寺・櫻井-波多野  
☆三塁打 波多野(大)  
☆二塁打 丸山・廣田(大)

(戦評) 近畿大学は押し出しで1点を先制する。大経大は5回に打線が繋がって4点追加する。近大は6回に1点返すが大経大の投手の好投により、1対5で大経大が勝利した。

第2試合 開始時刻12:50 終了時刻15:00

和歌山大学 010701010 | 10  
兵庫県立大学神戸校 000010400 | 5

(和大) 長野・相根・中芝・横田-園山  
(兵神戸) 長尾・葛原-吉田  
☆三塁打 伊藤・横田(和)  
☆二塁打 園山(和)  
中村(兵)

(戦評) 2回に和歌山大学が先制し4回にも四死球と5本の長短打で7点を追加する。兵庫県立大学は5回に1点、7回に4点を返すも、10対5で和歌山大学が勝利した。

第3試合 開始時刻15:30 終了時刻16:50

甲南大学 010614 | 12  
神戸市外国語大学 000000 | 0

(6回コールド)

(甲南大) 前村-宮川・柳生  
(神外大) 吉田・木檜-坪谷

(戦評) 甲南大学は2回の表に1点を先制する。神戸市外国語大学はチャンスを作ることができず、甲南大学が得点を重ね12対0でコールド勝ちをした。

◎2024年4月17日 ベイコム野球場

第1試合 開始時刻8:50 終了時刻10:15

大阪経済大学 4 3 2 3 0 | 12  
兵庫県立大学神戸校 0 0 0 0 0 | 0

(5回コールド)

(大経大) 新田・沢田・宮一波多野・福田

(兵神戸) 長尾・葛原一吉田

☆三塁打 高橋(大)

☆二塁打 森下(大)

(戦評) 大阪経済大学は初回に先制し4回で12得点。一方、兵神戸は新田、沢田、宮の大経大投手陣に2安打で抑えられチャンスをつくることができなかった。

第2試合 開始時刻10:50 終了時刻13:20

甲南大学 1 0 0 2 0 0 0 0 1 | 4  
近畿大学 0 0 2 0 0 2 1 0 x | 5

(甲南大) 勝股・蒔田・後藤・前村一宮川

(近畿大) 松尾・三田・平岡一田原

☆本塁打 田原・山崎(近)

☆二塁打 勝股優・林・白石(甲)

(戦評) 甲南大学は初回に1点を先制する。しかし、近畿大学が3回に逆転に成功し、その後も得点を重ねる。甲南大学が反撃するも1点差で近畿大学が勝利した。

第3試合 開始時刻13:50 終了時刻16:00

和歌山大学 1 0 0 1 0 1 3 1 0 | 7  
神戸市外国語大学 0 0 0 1 0 0 0 0 0 | 1

(和) 澤・久保・相根一園山

(神外大) 木下・木檜一永浜

☆二塁打 横田・竹井・横田(和)

(戦評) 1回の表和歌山大学が先制する。4回裏堀川の遊安で1点を神戸市外国語大学が返すも、6、7、8回に計5点を和歌山大学が追加し、7対1で和歌山大学が勝利した。

◎2024年4月23日 ベイコム野球場

第1試合 開始時刻8:50 終了時刻11:00

神戸市外国語大学 2 0 0 3 0 0 0 | 5  
兵庫県立大学神戸校 1 3 6 0 0 0 2 x | 12

(7回コールド)

(神外大) 木下・吉田・木檜一永浜

(兵神戸) 長尾・葛原一吉田

☆三塁打 金山(兵)

☆二塁打 山口(神)

(戦評) 神戸市外国語大学は初回に先制するが、兵庫県立大学神戸校が3回まで毎回得点の反撃を見せる。4回の神戸市外国語大学の得点も実らず兵庫県立大学神戸校が勝利した。

第2試合 開始時刻11:30 終了時刻13:00

和歌山大学 0 0 0 0 1 | 1  
近畿大学 1 3 5 8 x | 17

(5回コールド)

(和) 長野・相根一園山・宮本

(近畿大) 松尾・赤迫・椎野一田原・森川

☆二塁打 三木・米田・田原・山崎・

米田・嶋崎(近)

(戦評) 一回表4番大園の右犠で1点を近畿大学が先制する。2回にも3本の長短打で3点を追加する。3回と4回にも計13点を追加して、近畿大学が17対1で勝利した。

第3試合 開始時刻13:30 終了時刻16:00

甲南大学 2 0 0 0 0 0 3 1 | 6  
大阪経済大学 0 0 1 0 0 0 0 0 1 | 2

(甲南大) 蒔田・勝股巧・前村一宮川

(大経大) 領家・櫻井・新田・小寺・沢田

一波多野・福田

☆三塁打 高橋(大)

(戦評) 初回甲南大学は2点を先制する。大阪経済大学は反撃するも、終盤に甲南大学が得点を重ね6対2で大阪経済大学に勝利した。

順位決定戦

◎2024年4月25日 八尾市久宝寺緑地球場

第1試合 開始時刻9:30 終了時刻11:45

近畿大学 0 1 0 0 0 0 0 0 0 | 1  
大阪経済大学 0 0 0 0 0 0 0 0 0 | 0

(近畿大) 松尾・平岡一田原

(大経大) 新田一福田

☆本塁打 岡本(近)

☆二塁打 山崎(近)

(戦評) 近畿大は2回表、岡本の本塁打により先制。一方、大経大は新田の好投があったものの、近畿大の松尾を打ち崩すことができず、近畿大が勝利した。

第2試合 開始時刻11:50 終了時刻14:00

甲南大学 1 0 1 0 0 0 | 2  
近畿大学 0 0 0 0 1 0 | 1

(6回コールド)

(甲南大) 勝股巧一宮川

(近畿大) 三田・平岡一田原・椎野

☆本塁打 大園(近)

☆二塁打 波多野・宮川(甲)

(戦評) 甲南大は1回表1点を先制し、3回表に1点を追加して2点リードする。近大は

5回裏に大園のホームランで1点を返すが、勝股の好投で2-1で甲南大が勝利した。

第3試合 開始時刻14:20 終了時刻16:30

甲南大学 0 0 3 0 2 1 2 | 8  
大阪経済大学 0 0 0 0 1 0 0 | 1

(7回コールド)

(甲南大) 蒔田・前田・前村一宮川

(大経大) 沢田・櫻井・領家一波多野・福田

☆本塁打 勝股優(甲)

(戦評) 3回の表甲南大学が3点を先制しその後も得点を重ねる。大阪経済大学は5回に1得点し反撃を見せるも甲南大学の投手陣を打ち崩せず、甲南大学が8対1で勝利した。

◎個人表彰

最高殊勲選手 波多野悠大 甲南大学

最優秀投手 勝股 巧海 甲南大学  
防御率1.27

最多勝利 勝股 巧海 甲南大学

三田 大知 近畿大学 3勝

最多奪三振 勝股 巧海 甲南大学 35個

首位打者 波多野悠大 甲南大学

打率0.500

最多打点 水谷 郁斗 甲南大学

丸山 廉 大阪経済大学

高橋 峻平 大阪経済大学

10点

最多本塁打 該当者なし

最多盗塁 高橋 峻平 大阪経済大学

9個

敢闘賞 平岡 颯人 近畿大学

◎ベストナイン

投手 勝股 巧海 甲南大学

捕手 田原 壮馬 近畿大学

一塁手 二宮 伸介 兵庫県立大学神戸校

二塁手 波多野悠大 甲南大学

三塁手 廣田 勝己 大阪経済大学

遊撃手 横田丈一郎 和歌山大学

	甲南大	近畿大	大経大	和歌山大	神戸外語	兵県大	勝敗	勝点
甲南大学	○	○2-0 ●4-5	●3-7 ○6-2	○6-1 ○10-0	○11-1 ○12-0	○16-1 ○9-0	8勝2負0分	16
近畿大学	●0-2 ○5-4	○	○7-0 ●1-5	○8-5 ○17-1	○10-0 ○7-0	○10-0 ○9-0	8勝2負0分	16
大阪経済大学	○7-3 ●2-6	●0-7 ○5-1	○	○7-0 ○12-2	○10-0 ○12-0	○4-0 ○12-0	8勝2負0分	16
和歌山大学	●1-6 ●0-10	●5-8 ●1-17	●0-7 ●2-12	○	○14-4 ○7-1	○3-2 ○10-5	4勝6負0分	8
神戸市外国語大学	●1-11 ●0-12	●0-10 ●0-7	●0-10 ●0-12	●4-14 ●1-7	○	○6-3 ●5-12	1勝9負0分	2
兵庫県立大学神戸校	●1-16 ●0-9	●0-10 ●0-9	●0-4 ●0-12	●2-3 ●5-10	●3-6 ○12-5	○	1勝9負0分	2

勝敗表(順位決定戦)

	甲南大	近畿大	大経大	勝敗	勝点
甲南大学	○	○2-1	○8-1	2勝0負0分	4
近畿大学	●1-2	○	○1-0	1勝1負0分	2
大阪経済大学	●0-1	●1-8	○	0勝2負0分	0

外野手 高橋 峻平 大阪経済大学  
外野手 米田 大祐 近畿大学  
外野手 山崎 僚也 近畿大学  
指名打者 大園 元輝 近畿大学

#### ◎打撃十傑

1	波多野悠大	甲南大学	0.500	22-11
2	高橋 峻平	大阪経済大学	0.481	27-13
3	大園 元輝	近畿大学	0.448	29-13
4	米田 大祐	近畿大学	0.429	35-15
5	廣田 勝己	大阪経済大学	0.375	32-12
6	山崎 僚也	近畿大学	0.353	34-12
7	横田丈一郎	和歌山大学	0.351	37-13
8	木檜 昌太	神戸市外国語大学	0.348	23-8
9	二宮 伸介	兵庫県立大学神戸校	0.344	32-11
10	水谷 郁斗	甲南大学	0.333	24-8

### 優勝チーム主将コメント

甲南大学 波多野悠大

2季連続リーグ戦優勝を達成することができ、大変光栄に思います。3校同率で順位決定戦となることは予想出来ませんでした。その中で優勝出来たことはチームとしても個人としても自信に繋がりました。近畿六大学連盟という誇りとプライドを持って関西選手権で優勝目指して戦い抜きたいと思います。

### 学生委員長コメント

近畿六大学連盟学生委員会

大阪経済大学 植田 純平

今回のリーグ戦では10戦目を終わって上位3チームが並び順位決定戦を行う混戦となりましたが、無事にリーグ戦を終了することができました。また、雨天中止による日程変更など学生連盟中心に臨機応変に対応できたと思います。

今リーグを行うにあたってご協力していただいた審判員の方々、球場関係者、大会関係者のみなさまに感謝申し上げます。ありがとうございました。今後とも協力のほどよろしくお願いいたします。

### 秋季リーグ戦

◎2024年9月5日 ベイコム尼崎

第1試合 開始時刻8:48 終了時刻10:07

神戸市外国語大学 00000 | 0  
甲南大学 43201x | 10

(5回コールド)

(神外大) 吉田・黒田一片山

(甲南大) 蒔田・宮武・後藤一宮川

☆三塁打 白石(甲)

(戦評) 甲南大学は相手先発の四死球に漬け込み計10点を奪った。投げては9者連続で三振を奪うなど、終始有利に試合を運んだ。対する神戸市外国語大学は打線が振るわなかった。

第2試合 開始時刻10:50 終了時刻12:23

兵庫県立大学神戸校 00020 | 2  
大阪経済大学 21711x | 12

(5回コールド)

(兵神戸) 長尾・磯崎・葛原一宮

(大経大) 田中・辻・山田一福田・西田

☆三塁打 酒井(大)

☆二塁打 馬場

(戦評) 大阪経済大学は初回に2点を先制し、その後も毎回得点を重ねた。兵庫県立大学は4回に2点を返すも5回コールドで大阪経済大学が勝利した。

第3試合 開始時刻13:06 終了時刻15:10

和歌山大学 000200001 | 3  
近畿大学 050600000 | 5

(和大) 長野・則村・竹井一園山

(近畿大) 平岡・荒巻・南一田原・小原・森川

☆三塁打 米田(近)

☆二塁打 原田(和)

嶋崎・岡本(近)

(戦評) 近畿大学は2回、相手投手の制球の乱れに乗じて打者一巡の攻撃で5点を先制する。一方和歌山大学は、3点と追い上げを見せるもあと一本が出ず惜しくも敗戦となった。

◎2024年9月11日 ベイコム尼崎

第1試合 開始時刻9:05 終了時刻10:25

兵庫県立大学神戸校 00000 | 0  
近畿大学 20305x | 10

(5回コールド)

(兵神戸) 葛原・磯崎・長尾一宮・吉田

(近畿大) 南・杉原・三田一田原

☆三塁打 岡本(近)

☆二塁打 米田・渡邊(近)

(戦評) 近畿大学は5回までに10安打で10得点を重ねた。また投手陣は南、杉原、三田の3人の継投で兵庫県立大学を無安打無得点に抑え、勝利した。

第2試合 開始時刻11:12 終了時刻14:11

和歌山大学 100200000 | 3  
甲南大学 000100021x | 4

(和大) 長野・則村・竹井一園山・楠本

(甲南大) 行吉・蒔田一宮川

☆三塁打 白石(甲)

☆二塁打 宮本(和)

(戦評) 和歌山大学は1回の表相手の失策が絡み一点を先制する。4回の表、2点を追加する。しかし、8回の裏に失策が絡み同点に追いつく。9回の裏にスクイズにより試合終了。

第3試合 開始時刻14:27 終了時刻15:48

神戸市外国語大学 00000 | 0  
大阪経済大学 9030x | 12

(5回コールド)

(神外大) 吉田・中西一片山

(大経大) 小寺・紀・櫻井・武久一福田・西田

☆二塁打 馬場・馬場・高橋(大)

(戦評) 大阪経済大学が相手投手の四死球に安打を重ね、初回に大量5点を加え最終的に12点を入れた。対する神戸市外国語大学は一点が遠かった。

◎2024年9月19日 トーカロ球場

第1試合 開始時刻9:14 終了時刻11:37

甲南大学 0000062 | 8  
大阪経済大学 0000000 | 0

(7回コールド)

(甲南大) 蒔田・大杉・後藤一宮川

(大経大) 山田・武久一福田・西田

(戦評) 6回の表の甲南大学の攻撃、タイムリーを放ち先制点を挙げる。その後も、エラーやタイムリーなどで、この回に6得点をあげる。7回コールドゲームで甲南大学が勝利した。

第2試合 開始時刻12:25 終了時刻13:47

神戸市外国語大学 00000 | 0  
近畿大学 7641x | 18

(5回コールド)

(神外大) 黒田・木檜一浦

(近畿大) 松尾・豊留・荒巻・平岡一田原・大脇

☆二塁打 荒瀬(神)

岡本・嶋崎・田原・澤田(近)

(戦評) 近畿大学が序盤から猛攻を加え計18得点。神戸市外国語大学が一点を返したものの及ばなかった。

第3試合 開始時刻14:23 終了時刻14:23

兵庫県立大学神戸校 0000000 | 0  
和歌山大学 1100113x | 7

(7回コールド)

(兵神戸) 葛原・山本・葛原・長尾・野口一吉田

(和大) 竹井・丸山・相根一楠本

☆二塁打 園山・楠本(和)

(戦評) 和歌山大学は初回、宮本の2塁打で先制し、その後も相手のミスや安打も絡み、得点を重ねた。投手陣は兵庫県立大学を2安打無失点に抑え、勝利した。



©2024年9月20日 ベイコム尼崎

第1試合 開始時刻8:55 終了時刻11:02  
大阪経済大学 0601002 | 9  
近畿大学 0000000 | 0  
(7回コールド)

(大経大) 櫻井一福田  
(近畿大) 南・三田・平岡一田原  
☆二塁打 馬場・馬場 (大)  
(戦評) 大経大は二回表、一挙6得点を奪う。その後も四回、七回に得点を重ね、9-0七回コールドで勝利を収めた。

第2試合 開始時刻11:39 終了時刻13:11  
神戸市外国語大学 00000 | 0  
和歌山大学 0226x | 14  
(5回コールド)

(神外大) 中西・黒田一木檜  
(和大) 相根・赤澤・楨得一楠本  
☆三塁打 横田 (和)  
☆二塁打 山口 (神)  
大坪 (和)  
(戦評) 和歌山大学は神戸市外国語大学の守備のミスも絡め計10点を奪った。神戸市外国語大学はチャンスを作るもあと一本が出なかった。

第3試合 開始時刻14:03 終了時刻15:53  
兵庫県立大学神戸校 20000 | 2  
甲南大学 4325x | 14  
(5回コールド)

(兵神戸) 山本・長尾・磯崎・中島一吉田・二宮  
(甲南大) 小沢・宮武・前村一宮川・守屋  
(戦評) 兵庫県立大学は初回、四球や安打で2点を先制したが、以降は無安打に抑えられた。甲南大学は毎イニング複数得点により、5回コールドで勝利した。

©2024年9月24日 くら寿司

第1試合 開始時刻9:01 終了時刻10:55  
大阪経済大学 100012200 | 6  
和歌山大学 000000000 | 0

(大経大) 田中・櫻井一福田  
(和大) 竹井・則村・丸山・相根一園山  
☆二塁打 廣田 (大)  
(戦評) 大経大は初回、先頭のタイムリーで先制する。その後も五回、六回、七回で得点を重ねた。対する和大は何度かチャンスを作ったが、あと一本が出ず敗北した。

第2試合 開始時刻11:25 終了時刻13:04  
兵庫県立大学神戸校 01860 | 15  
神戸市外国語大学 01000 | 1  
(5回コールド)

(兵神戸) 葛原一宮川・吉田  
(神外大) 中西・黒田一木檜  
☆三塁打 山本 (兵)  
(戦評) 兵庫県立大学は3回に打者一巡するなど5回までに15得点を重ねた。神戸市外国語大学は2回に一時同点とするもその後無得点で、兵庫県立大学が5回コールドで勝利した。

第3試合 開始時刻13:44 終了時刻15:50  
甲南大学 002010100 | 4  
近畿大学 000200001 | 3  
(甲南大) 後藤一宮川  
(近畿大) 平岡・松尾・三田一田原  
☆二塁打 勝股・白石・六藤 (甲)  
山崎 (近)

(戦評) 3回の表に2点の先制に成功する。4回裏には近畿大学は2点を返し、試合を振り出しに戻した。五回表、甲南大学は1点を追加する。4-3で甲南大学が勝利を収めた。

©2024年9月26日 ベイコム尼崎

第1試合 開始時刻8:58 終了時刻11:21  
近畿大学 012000100 | 4  
和歌山大学 000000000 | 0  
(近畿大) 南一田原・大脇  
(和大) 竹井・長野・楨得一園山  
☆三塁打 岡本 (近)

(戦評) 2回表近大は犠牲フライで1点を先制。3回、7回にも打線が繋がり、合計で4点を奪った。和大は何度かチャンスを作るも、近大の南に完封され、4-0で近大が勝利した。

第2試合 開始時刻12:00 終了時刻13:31  
甲南大学 133009 | 16  
神戸市外国語大学 000000 | 0  
(6回コールド)

(甲南大) 蒔田・宮武一宮川・守屋  
(神外大) 木檜一山口  
☆二塁打 藤田・宮川・岡崎・岩谷・森田 (甲)

第3試合 開始時刻14:10 終了時刻16:01  
大阪経済大学 17351 | 17  
兵庫県立大学神戸校 00010 | 1  
(5回コールド)

(大経大) 山田・櫻井一福田・西田  
(兵神戸) 長尾・野口・中島・磯崎・野口一宮川・吉田  
☆三塁打 廣田・山元 (大)  
☆二塁打 高橋 (大)  
(戦評) 大阪経済大学は初回にヒットと四球で先制する。三回には打線が繋がり、一挙7得点を挙げた。その後も流れ良く攻撃が続き、17-1。5回コールドで勝利した。

©2024年10月2日 ベイコム尼崎

第1試合 開始時刻8:50 終了時刻10:51  
近畿大学 4230002 | 11  
兵庫県立大学神戸校 0000010 | 1  
(7回コールド)

(近畿大) 杉原・荒巻・松尾・平岡一宮川・椎野・田原  
(兵神戸) 葛原・長尾・野口一宮川  
☆本塁打 山崎 (近)  
☆三塁打 大藪 (近)  
☆二塁打 渡邊・森川 (近)  
野口 (兵)  
(戦評) 1回表近大は4点を先制。2回にはホームランなどで2点を追加。続く3回にも連打で3点を追加。兵神戸は6回裏に1点を

返すも、11-1で近大が7回コールドで勝利した。

第2試合 開始時刻11:33 終了時刻13:57  
甲南大学 000020012 | 5  
和歌山大学 000000000 | 0  
(甲南大) 大杉・宮武・後藤一宮川  
(和大) 竹井・楨得・相根一園山  
☆二塁打 駒居 (甲)

(戦評) 5回表の甲南大学は2点を先制した。その後、甲南大学は8回に1点、9回には2点を追加し、5-0で甲南大学が勝利した。

第3試合 開始時刻14:36 終了時刻15:53  
大阪経済大学 24410 | 11  
神戸市外国語大学 00000 | 0  
(5回コールド)

(大経大) 紀・櫻井・田中一福田・西田  
(神外大) 紀檜・山崎一山口・木檜  
☆三塁打 福田 (大)  
☆二塁打 馬場・富尾・山崎・波多野 (大)  
(戦評) 大阪経済大学は初回からヒットと四球で出塁し、毎イニング得点を重ねた。チームは二桁安打を記録し11-0。5回コールドで勝利した。

©2024年10月7日 トーカロ明石

第1試合 開始時刻9:02 終了時刻10:58  
甲南大学 0013210 | 7  
兵庫県立大学神戸校 0000000 | 0  
(7回コールド)

(甲南大) 蒔田・小澤一宮川・磯部  
(兵神戸) 長尾・葛原・野口一吉田・葛原  
(戦評) 甲南大学は、1点を先制。4回にもヒットとファールボールを絡め、3点を追加。5回には2点、6回には1点を追加し7-0。7回コールド7-0で甲南大学が勝利した。

第2試合 開始時刻11:27 終了時刻12:49  
和歌山大学 24512 | 14  
神戸市外国語大学 03000 | 3  
(5回コールド)

(和大) 相根・丸山・則村・赤澤一宮本  
(神外大) 吉田・山口・吉田一木檜  
☆三塁打 玉岡 (和)  
☆二塁打 伊藤 (和) 横田 (和)  
(戦評) 和歌山大学は1回に2点2回には4点と先制。2回裏、3点を返す。3回以降は和歌山大学の打線が繋がりに、14-3の5回コールドで和歌山大学の勝利となった。

第3試合 開始時刻13:28 終了時刻15:48  
近畿大学 120000000 | 3  
大阪経済大学 000010000 | 1  
(近畿大) 南・平岡一田原  
(大経大) 櫻井一福田  
☆三塁打 廣田 (大)  
☆二塁打 大藪 (近)

佐藤 (大) 山元 (大)  
(戦評) 1回表近大は打線が繋がり1点を先制する。2回表にも安打と失策が絡み2点を追加。大経大は5回裏に1点を追加する。

©2024年10月10日 トーカロ明石

第1試合 開始時刻9:04 終了時刻10:44

神戸市外国語大学 02020 | 4  
兵庫県立大学神戸校 27203x | 14

(5回コールド)

(神外大) 中西・黒田-木檜

(兵神戸) 磯崎・野口・長尾・葛原-葛原・吉田

☆二塁打 葛原・吉田・葛原(兵)

(戦評) 兵庫県立大学は連打を重ね相手のミスも絡みながら計14点を奪った。神戸市外国語大学は打線が繋がらなかった。

第2試合 開始時刻11:20 終了時刻13:10

和歌山大学 0002000 | 2  
大阪経済大学 1042011x | 9

(7回コールド)

(和大) 長野・守本・丸山-園山

(大経大) 田中・武久-福田

☆二塁打 伊藤(和)

馬場・福田(大)

(戦評) 初回、大経大のタイムリーで先制、3回の裏にも大経大は4点を追加。一方、和は大は、4回の表に2点を返す。しかし、9-2の7回コールドで大経大の勝利となった。

第3試合 開始時刻13:38 終了時刻16:01

近畿大学 000000300 | 3  
甲南大学 100002000 | 3

(9回引き分け)

(近畿大) 杉原・平岡-田原

(甲南大) 行吉・後藤・蒔田-宮川

☆二塁打 勝股・岩谷・白石(甲)

(戦評) 1回裏甲南はタイムリーで1点を先制し、6回裏には2点を追加する。近大は、7回表スクイズなどで3点を奪い同点に追いつく。3-3の引き分けとなった。

©2024年10月13日 甲南グラウンド

第1試合 開始時刻9:16 終了時刻10:52

近畿大学 000607 | 13  
神戸市外国語大学 000000 | 0

(6回コールド)

(近畿大) 豊留・三田・松尾・荒巻・南-森川

(神外大) 吉田・中西-木檜

☆三塁打 岡本(近)

☆二塁打 米田(近)

(戦評) 3回まで両チーム無得点に終わるも、近大は4回表、6回表に打線が繋がりと、13得点を奪う。神戸市外国語大学は近大の投手陣から点を奪えず、6回コールドで近大が勝利した。

第2試合 開始時刻11:28 終了時刻13:07

和歌山大学 0050040 | 9  
兵庫県立大学神戸校 0000000 | 0

(7回コールド)

(和大) 赤澤・丸山・則村・相根-園山

(兵神戸) 長尾・葛原-吉田

☆三塁打 原田・園山(和)

☆二塁打 山邊(兵)

(戦評) 和歌山大学の打線は3回、相手投手

の四球や、タイムリーヒットで5点を先制し一気に突き放す。6回にも打線がつながり、4点を追加すると、7回7点差ゴールドとなる。

第3試合 開始時刻15:04 終了時刻15:45

大阪経済大学 25242 | 11  
甲南大学 00000 | 0

(5回コールド)

(大経大) 山田-福田

(甲南大) 大杉・小澤・宮武-岩谷・宮川

(戦評) 大経大は初回に、タイムリーヒットなどで2点を先制する。二回には四連打があり、一挙5得点。11-0。5回コールドで勝利を収めた。

◎個人表彰

最高殊勲選手 蒔田耕太郎 甲南大学

最優秀投手 蒔田耕太郎 甲南大学

防御率0.00

最多勝利 蒔田耕太郎 甲南大学 4勝

最多奪三振 蒔田耕太郎 甲南大学 37個

首位打者 岡崎慎之介 甲南大学

打率0.520

最多打点 馬場 脩世 大阪経済大学

17打点

最多本塁打 該当者なし

最多盗塁 小平 貴哉 甲南大学 17個

敢闘賞 廣田 勝己 大阪経済大学

新人王 岡崎慎之介 甲南大学

◎ベストナイン

投手 蒔田耕太郎 甲南大学

捕手 福田萌々介 大阪経済大学

一塁手 岡本 尊 近畿大学

二塁手 酒井 陽大 大阪経済大学

三塁手 岡崎慎之介 甲南大学

遊撃手 横田丈一郎 和歌山大学

外野手 高橋 峻平 大阪経済大学

外野手 小平 貴哉 甲南大学

外野手 山崎 僚也 近畿大学

指名打者 馬場 脩世 大阪経済大学

◎打撃十傑

1 岡崎慎之介 甲南大学 0.520 29-13

2 廣田 勝己 大阪経済大学 0.481 37-13

3 馬場 脩世 大阪経済大学 0.464 36-13

4 岡本 尊 近畿大学 0.429 36-12

5 高橋 峻平 大阪経済大学 0.407 40-15

6 宮本凌太郎 和歌山大学 0.375 37-12

7 小平 貴哉 甲南大学 0.367 40-11

8 佐藤 歩生 大阪経済大学 0.357 33-10

9 米田 大祐 近畿大学 0.353 38-12

10 山崎 僚也 近畿大学 0.345 33-10

## 優勝チーム主将コメント

甲南大学 宮川 夢亜

甲南大学主将の宮川夢亜です。弊部は選手30名、マネージャー4名の計34名で活動しております。「fight it out ~戦う、その先へ~」をスローガンに、今年は全国で勝てるチームを本気で目指し、日々練習に励んでおります。先日行われた秋季リーグ戦においては、7年振りに優勝し、関西選手権に出場します。他の強豪校と比べて人数は少ないですが、その分全員が戦力となり、秋季リーグ戦を戦い抜きました。関西選手権でも日々応援してくださっている保護者やOB・OG、学校関係者の方々の期待を背負い、全員野球で優勝を目指します。

## 学生委員長コメント

近畿六大学連盟学生委員会

兵庫県立大学神戸校 三木 脩平

今回のリーグ戦では、甲南大学の優勝で無事にリーグ戦を終了することができました。また、雨天中止による日程変更、インニング間の短縮など学生連盟中心に臨機応変に対応できたと思います。

今リーグを行うにあたってご協力いただいた審判員の方々、球場関係者、大会関係者のみなさまに感謝申し上げます。ありがとうございました。今後ご協力のほどよろしくお願いいたします。

	甲南大	近畿大	大経大	和歌山大	神外大	兵 県 神	勝敗	勝点
甲南大学	△	○4-3 △3-3	○8-0 ●0-11	○5-0 ○4-3	○16-0 ○10-0	○14-2 ○7-0	8勝1負1分	17
近畿大学	△3-3 ●3-4	△	○3-1 ●0-9	○4-0 ○5-3	○13-0 ○18-0	○11-1 ○10-0	7勝2負1分	15
大阪経済大学	○11-0 ●0-8	○9-0 ●1-3	△	○6-0 ○9-2	○11-0 ○12-0	○17-1 ○12-2	8勝2負0分	16
和歌山大学	●3-4 ●0-5	●3-5 ●0-4	●2-9 ●0-6	△	○10-0 ○14-3	○9-0 ○7-0	4勝6負0分	8
神戸市外国語大学	●0-10 ●0-16	●0-18 ●0-13	●0-12 ●0-11	●0-10 ●3-14	△	●4-14 ●1-15	0勝10負0分	0
兵庫県立大学神戸校	●2-14 ●0-7	●0-10 ●0-11	●2-12 ●1-17	●0-7 ●0-9	○15-1 ○14-4	△	2勝8負0分	4

# 阪神六大学準硬式野球連盟

## 春季リーグ戦

©2024年3月4日 大阪シティ信用金庫スタジアム

第1試合 開始時刻9:14 終了時刻12:14

大阪公立大学中百舌鳥 0 1 1 0 2 0 4 0 | 8

大阪工業大学 0 9 0 0 0 2 0 0 | 11

(8回コールド)

(中) 坂井陽飛・谷口康介・田口顕太

(工) 長井大輔・尾崎圭・森優樹・足達遥都

☆三塁打 植田達哉 (中)

☆二塁打 井上和亮・安部遥斗・

田口顕太 (中)

森優樹 (工)

(戦評) 開幕戦を制したのは公大中。公大中は5回に井上、安部の連打で2点追加すると7回に中田、田口、川口の連打で3点を更に追加した。

第2試合 開始時刻12:19 終了時刻14:40

大阪教育大学 0 0 3 0 2 0 0 0 1 | 6

阪南大学 0 0 0 0 0 1 0 0 0 | 1

(教) 千葉康生・端野宏紀・岩田一真

(阪) 岡部颯馬・奥本大稀・安田生輝・

高田旺佑

☆二塁打 松尾知弥 (教)

(戦評) 大教大は3回に松尾、端野の連打で先制すると、相手のミスもあり得点を重ね一度もリードを許さなかった。先発・千葉も7回1失点の好投で勝利に貢献した。

第3試合 開始時刻15:00 終了時刻17:30

大阪商業大学 0 0 0 0 1 3 1 1 0 | 6

大阪公立大学杉本 0 0 0 0 1 0 0 0 0 | 1

(商) 永田耕基・平拓也

(杉) 内藤宇良・有賀丈琉

(戦評) 先発・永田が9回1失点の投球で完投。同点の6回に試合を動かしたのは大商大、6番西田が犠牲フライを打ち勝ち越す。その後も平、兼村、岸野が追加点を入れ試合を制した。



©2024年3月7日 大阪公立大学中百舌鳥キャンパス

第1試合 開始時刻9:17 終了時刻11:32

大阪公立大学杉本 1 1 0 0 0 0 0 1 | 3

関西大学人間健康学部 4 0 0 0 0 0 0 0 | 4

(8回コールド)

(杉) 内藤宇良・平野老樹・有賀丈琉

(関) 渡邊奎太・大野裕司・木田雅人

☆二塁打 内藤宇良 (杉)

高橋汰市・小林康輔 (関)

(戦評) 初回、関大塚は公大杉のミスを誘い、

4点を追加した。公大杉は2回に内藤のタイムリーで1点を返すもあと1点が入らず、惜しい敗戦となった。

第2試合 開始時刻11:54 終了時刻14:13

大阪教育大学 0 0 0 0 4 1 0 4 | 9

大阪商業大学 0 0 0 0 0 0 2 0 | 2

(8回コールド)

(教) 前田哲平・千葉康生・渡部寛斗・

岩田一真

(商) 永田耕基・永田蒼空・杉野晃生・

平拓也

☆三塁打 岩田一真・安藤丈翔 (教)

(戦評) 大教大は5回に先発・前田をここまでリードした捕手・岩田が走者一掃の3塁打を打ち、この回4得点。その後も着実に点を重ねコールドで試合を制した。

第3試合 開始時刻14:34 終了時刻16:55

大阪工業大学 0 0 0 0 0 0 0 2 | 2

阪南大学 0 0 0 0 0 0 1 2 | 3

(8回コールド)

(工) 長井大輔・足達遥都

(阪) 山本耀司・高田旺佑

☆二塁打 長井大輔 (工)

岡部颯馬 (阪)

(戦評) 6回まで両者共に点が入らない中、7回に阪南大・向井がタイムリーを打ち先制。その後、逆転を許すも8回に岡部の同点打、安田のサヨナラスクイズで勝利した。

©2024年3月15日 住之江公園野球場

第1試合 開始時刻9:18 終了時刻11:40

大阪商業大学 0 0 0 0 0 1 0 1 0 | 2

阪南大学 0 0 0 0 3 0 0 0 x | 3

(商) 永田蒼空・永田耕基・平拓也・

徳永琉伽

(阪) 岡部颯馬・勘田真史

☆二塁打 岸野佳大・伊藤章 (商)

(戦評) 阪南大は5回に相手の失策も絡み、3点をリードする。先発・岡部は9回2失点の完投でチームを勝利に導いた。

第2試合 開始時刻11:58 終了時刻13:41

大阪工業大学 0 0 0 0 1 0 0 | 1

関西大学人間健康学部 3 1 0 0 1 3 x | 8

(7回コールド)

(工) 尾崎圭・中島渉・足達遥都

(関) 郷上日向・大野裕司・木田雅人

☆三塁打 小林康輔 (関)

☆二塁打 高松誠矢・高松誠矢・

堀江匠 (関)

(戦評) 関大塚は初回に高松が先制タイムリーを打ち、小林・堀江が続き3点を追加した。その後も追加点を重ね、7回コールド。

第3試合 開始時刻14:11 終了時刻16:30

大阪公立大学中百舌鳥 0 0 0 0 0 1 0 0 0 | 1

大阪教育大学 0 0 0 0 0 0 1 0 0 | 1

(9回引き分け)

(中) 坂井陽飛・田口顕太

(教) 渡部寛斗・前田哲平・端野宏紀・

岩田一真

(戦評) 大教大は先発・渡部が5回ノーヒットの投球。緊迫した中、前田・端野も自責点0の好投を見せた。公大中は先発・坂井が9回1失点10奪三振で圧巻のピッチングだった。

©2024年3月19日 住之江公園野球場

第1試合 開始時刻9:13 終了時刻11:01

阪南大学 0 0 0 0 0 0 0 | 0

大阪公立大学中百舌鳥 3 0 2 2 0 0 x | 7

(7回コールド)

(阪) 山本耀司・奥本大稀・高田旺佑

(中) 谷口康介・井上和亮・田口顕太

☆三塁打 井上和亮 (中)

☆二塁打 銭塚智哉 (中)

(戦評) 公大中は先発・谷口が5回を好投し、継いだ井上も2回を無得点に抑えた。打撃では井上の先制打から好機を逃さず着実に点を重ね投手を援護した。

第2試合 開始時刻11:42 終了時刻13:03

大阪商業大学 0 0 0 0 0 | 0

関西大学人間健康学部 1 0 2 2 5 | 10

(5回コールド)

(商) 永田蒼空・森達馬・山本陽翔・

徳永琉伽

(関) 郷上日向・大野裕司・木田雅人

☆二塁打 堀江匠・高橋汰市 (関)

(戦評) 関大塚は初回4番堀江の犠牲フライで先制すると相手のミスを誘い、得点を重ねる。先発・郷上そして大野も大商大を1安打に抑え勝利に大きく貢献した。

第3試合 開始時刻13:59 終了時刻16:22

大阪公立大学杉本 0 3 1 3 0 0 0 7 | 14

大阪工業大学 1 1 0 0 0 0 0 1 | 3

(8回コールド)

(杉) 内藤宇良・平野老樹・田中直幸・

有賀丈琉

(工) 尾崎圭・中島渉・足達遥都

☆三塁打 山科敦稔 (杉)

足達遥都 (工)

(戦評) 大工大に先制を許した公大杉は押し出して同点、相手の失策で勝ち越した。その後、相手のミスを逃さず追加点を重ねた。

©2024年3月22日 住之江公園野球場

第1試合 開始時刻9:09 終了時刻11:41

大阪教育大学 2 3 0 0 0 0 0 2 | 7

大阪工業大学 0 0 0 0 0 0 0 0 | 0

(8回コールド)

(教) 千葉康生・岩田一真

(工) 尾崎圭・足達遥都・足達遥都・

内藤達希

☆本塁打 松尾知弥 (教)

☆二塁打 倉田大輝・岩田一真 (教)

(戦評) 大教大は初回、松尾の1号2ランで先制すると2回にも松尾のタイムリーで得点し、勝利に貢献した。先発・千葉も8回投げで3塁を踏ませなかった。

第2試合 開始時刻11:44 終了時刻13:50  
大阪公立大学中百舌鳥 000000150 | 6  
大阪公立大学杉本 000000000 | 0

(中) 谷口康介・坂井陽飛・川口大和  
(杉) 平野老樹・山科教穂一有賀丈琉  
☆三塁打 中田峻介(中)  
☆二塁打 木田龍之介・銭塚智哉(中)  
(戦評) 両者共に点が入らない展開で迎えた7回に相手の失策を誘い、先制。8回には井上、安部の連打で追加点と銭塚のタイムリーで3点を追加し突き放した。

第3試合 開始時刻14:24 終了時刻16:55  
関西大学人間健康学部 001100105 | 8  
阪南大学 420001100 | 8

(9回引き分け)  
(関) 渡邊奎太・郷上日向・大野裕司ー木田雅人  
(阪) 岡部颯馬ー勘田真史  
☆三塁打 高田旺佑(阪)  
☆二塁打 夏井健人(関)  
高田旺佑・岡部颯馬(阪)  
(戦評) 関大塚は最終回相手のミス誘い5得点し、同点に追いついた。阪南大は守備での反省が目立った試合となった。

◎2024年3月28日 住之江公園野球場  
第1試合 開始時刻9:05 終了時刻10:53

関西大学人間健康学部 110010001 | 4  
大阪教育大学 00013010x | 5

(関) 大野裕司・郷上日向ー木田雅人  
(教) 前田哲平・千葉康生ー岩田一眞  
☆三塁打 松尾知弥(教)  
☆二塁打 高松誠矢(関)  
岩田一眞・和田昌丈・渡部寛斗・奥野辰樹(教)  
(戦評) 大教大は2点ビハインドで迎えた5回に相手の失策で同点とし、4番端野のタイムリーで勝ち越した。先発・千葉も7回2失点の安定のピッチングを見せた。

第2試合 開始時刻11:28 終了時刻13:53  
大阪公立大学杉本 1010100201 | 6  
阪南大学 0100000220 | 5

(延長10回)  
(杉) 内藤宇良・平野老樹一有賀丈琉  
(阪) 姫野琉・向井泰介ー野口昂輝  
☆三塁打 平野老樹(杉)  
姫野琉(阪)  
☆二塁打 高田旺佑・高田旺佑(阪)  
(戦評) 今季初のタイブレークを公大杉が制した。勝ち越し打を放った有賀は捕手としても投手を引っ張り勝利に大きく貢献した。

第3試合 開始時刻14:20 終了時刻14:20  
大阪商業大学 010000000 | 1  
大阪公立大学中百舌鳥 000000001 | 1

(9回引き分け)  
(商) 永田耕基・杉政快成・永田蒼空・伊藤章ー徳永琉伽  
(中) 谷口康介・坂井陽飛ー田口顕太  
☆二塁打 植田達哉(中)  
(戦評) 両チーム共一歩も譲らない試合となっ

た。公大中は1点ビハインドの9回に安部の犠飛で同点とした。

◎2024年3月30日 八尾市久宝寺緑地球場

第1試合 開始時刻9:01 終了時刻 :  
大阪教育大学 000022040 | 8  
大阪公立大学杉本 003110000 | 5

(教) 渡部寛斗・前田哲平・杉本大輝・千葉康生ー桂拓也  
(杉) 田中直幸一有賀丈琉  
☆二塁打 松尾知弥(教)  
角田憲佑(杉)

(戦評) 大教大は8回まで公大杉にリードを許す展開。しかし、8回に走者を溜め3番松尾が2点タイムリーを放ち、逆転。その後も4番端野、5番奥野の追加点で試合を決定づけた。

第2試合 開始時刻11:54 終了時刻13:58  
関西大学人間健康学部 000000000 | 0  
大阪公立大学中百舌鳥 20000003x | 5

(関) 郷上日向・渡邊奎太・宮崎瑛斗ー木田雅人  
(中) 安部遥斗・川口大和・井上和亮・坂井陽飛ー田口顕太  
☆二塁打 小林康輔(関)  
井上和亮・植田達哉・安部遥斗(中)

(戦評) 緊迫試合展開の中、8回に公大中が土井のスライズで追加点をもぎ取り、安部、川口、井上、坂井の投手陣を援護した。

第3試合 開始時刻14:40 終了時刻16:41  
大阪商業大学 01002313 | 10  
大阪工業大学 20000000 | 2

(8回コールド)  
(商) 永田蒼空・永田耕基・伊藤章ー徳永琉伽・岸野佳大  
(工) 尾崎圭・森優樹ー内藤達希  
☆二塁打 西田温・岸野佳大・伊藤章(商)  
川村健輔(工)  
(戦評) 1巡目最終戦。大商大は13安打10得点の攻撃で5回以降リードを許さなかった。大工大は初回に相手の押し出しで2点を追加するも、その後チャンスを生み出せなかった。

敗者復活トーナメント戦

◎2024年3月31日 八尾市久宝寺緑地球場

第1試合 開始時刻10:00 終了時刻12:30  
大阪工業大学 010000000 | 1  
阪南大学 00002200x | 4

(工) 中島・足達・長井ー内藤  
(阪) 奥本・岡部ー安田  
☆二塁打 姫野(阪)

(戦評) 大工大は先制点で序盤はリードするも逆転を許し敗戦。この試合を終え、大工大のリーグ7位が確定した。

第2試合 開始時刻12:54 終了時刻14:42  
大阪商業大学 0302023 | 10  
大阪公立大学杉本 0000000 | 0

(7回コールド)  
(商) 永田耕基・杉政快成ー岸野佳大  
(杉) 内藤宇良・平野老樹一有賀丈琉  
☆二塁打 生島大雅・岸野佳大(商)  
有賀丈琉(杉)  
(戦評) 公大杉は投手・内藤、平野が大商大の勢いを止められなかった。この試合を終え、公大杉のリーグ6位が確定した。

◎2024年4月5日 住之江公園野球場

第1試合 開始時刻9:54 終了時刻12:10  
大阪商業大学 000002000 | 2  
阪南大学 000000001 | 1

(商)  
(阪) 岡部颯馬・奥本大稀ー勘田真史  
☆二塁打 鍛冶大斗(阪)  
伊藤章・森遼馬(商)  
(戦評) 阪南大は最終回姫野のタイムリーで1点を返すもあと1本が出ず敗戦。この試合を終え、阪南大のリーグ5位が確定し、関西1次トーナメントへ出場が決まった。



代表決定リーグ戦

◎2024年4月12日 住之江公園野球場

第1試合 開始時刻9:52 終了時刻11:33  
大阪商業大学 100000000 | 1  
大阪教育大学 00002010x | 3

(商) 永田耕基ー岸野佳大  
(教) 千葉康生ー岩田一眞  
☆三塁打 倉田大輝(教)  
☆二塁打 森遼馬・兼村颯太(商)  
岩田一眞(教)

(戦評) 大教大は5回に満塁の場面で結城、和田の連打で勝ち越し、7回には倉田が追加点を入れ先発千葉を援護した。大商大は好機を逃し惜しい敗戦となった。

第2試合 開始時刻13:24 終了時刻15:12

関西大学人間健康学部 000001020 | 3  
大阪公立大学中百舌鳥 01000050x | 6

(関) 渡邊奎太・大野裕司・郷上日向ー木田雅人  
(中) 坂井陽飛・谷口康介ー田口顕太  
☆本塁打 高橋汰市(関)  
☆三塁打 高松誠矢(関)  
☆二塁打 銭塚智哉・土井太一(中)  
(戦評) 同点で迎えた7回に公大中が銭塚、土井、植田の連打で勝ち越しに成功し勝利。関大塚は6回に高橋のソロ本塁打を放つもその後本塁が遠かった。

◎2024年4月21日 八尾市久宝寺緑地球場  
第1試合 開始時刻9:04 終了時刻11:35  
大阪商業大学 041100010 | 7  
関西大学人間健康学部 30323000x | 11

(商) 永田耕基・杉政快成・伊藤章・杉政快成ー岸野佳大  
(関) 郷上日向・渡邊奎太・大野裕司ー木田雅人

☆三塁打 小林康輔・高松誠矢 (関)  
☆二塁打 岸野佳大・伊藤章・森遼馬(商)  
夏井健人・高松誠矢・山口峻之介 (関)

(戦評) 雨が降り頻る中、関大塚が打撃戦を制した。4回に小林のタイムリーで勝ち越すとその後も着実に点を重ねた。この試合を終え、大商大のリーグ4位が確定した。

◎2024年4月25日 住之江公園野球場  
第1試合 開始時刻9:43 終了時刻11:55  
大阪商業大学 100000000 | 1  
大阪公立大学中百舌鳥 000000000 | 0

(商) 三宅・永田・森・岸野・杉政・永田耕一岸野佳大・徳永琉伽  
(中) 谷口・井上・坂井ー田口

☆二塁打 岸野佳大・生島大雅(商)

(戦評) 大商大は初回に小森の安打で先制すると6人の継投策で1点を守り切った。公大中は好機を作れず敗戦。

第2試合 開始時刻13:06 終了時刻14:36  
関西大学人間健康学部 0000000 | 0  
大阪教育大学 3001021 | 7

(7回コールド)

(関) 宮崎瑛斗・植松ー木田雅人  
(教) 前田哲平ー桂拓也

☆三塁打 結城壮琉(教)  
☆二塁打 安藤大翔(教)

(戦評) 大教大が初回2死から奥野、結城、安藤の連打で3点リードすると、先発・前田

が完封の投球で勝利した。この試合を終え、大教大が2年連続春季リーグ戦優勝が決定した。

◎2024年4月26日 花園セントラルスタジアム  
第1試合 開始時刻9:50 終了時刻11:14  
大阪教育大学 0000000 | 0  
大阪公立大学中百舌鳥 2001040 | 7

(7回コールド)

(教) 千葉康生・杉本大輝ー岩田一眞

(中) 坂井陽飛・安部遥斗ー田口頭太

☆二塁打 銭塚智哉・土井太一(中)

(戦評) 雨天ノーゲームで流れていた試合が行われ、優勝校・大教大相手に公大中が攻守ともに圧倒した。この試合を終え、全日程を終了した。

◎個人表彰

最優秀選手賞 和田 昌丈 大阪教育大学

最多勝 千葉 康生 大阪教育大学 3勝

最優秀防御率 谷口 康介 大阪公立大学中百舌鳥 防御率0.45

首位打者 松尾 知弥 大阪教育大学 打率0.458

最多打点 松尾 知弥 大阪教育大学 12点

最多本塁打 松尾 知弥 大阪教育大学 1本

最多盗塁 松尾 知弥 大阪教育大学 9個

最優秀アナウンス賞 高田 宝花 大阪教育大学

最優秀審判賞 向井 泰介 阪南大学

◎ベストナイン

投手 千葉 康生 大阪教育大学

捕手 岩田 一眞 大阪教育大学

一塁手 高田 旺佑 阪南大学

二塁手 高橋 汰市 関西大学人間健康学部

三塁手 端野 宏紀 大阪教育大学  
遊撃手 小林 康輔 関西大学人間健康学部  
外野手 松尾 知弥 大阪教育大学  
外野手 高松 誠矢 関西大学人間健康学部  
外野手 渡部 寛斗 大阪教育大学  
指名打者 井上 和亮 大阪公立大学中百舌鳥

◎打撃十傑

- 1 松尾 知弥 大阪教育大学 0.458 24-11
- 2 高田 旺佑 阪南大学 0.429 21-9
- 3 岸野 佳大 大阪商業大学 0.421 19-8
- 4 田口 頭太 大阪公立大学中百舌鳥 0.412 17-7
- 5 端野 宏紀 大阪教育大学 0.400 25-10
- 6 小林 康輔 関西大学人間健康学部 0.391 23-9
- 7 高松 誠矢 関西大学人間健康学部 0.389 18-7
- 8 渡部 寛斗 大阪教育大学 0.389 18-7
- 9 井上 和亮 大阪公立大学中百舌鳥 0.381 21-8
- 10 平野 壱樹 大阪公立大学杉本 0.364 22-8



優勝チーム主将コメント

2年連続の春季リーグ優勝を達成することが出来ました。これまでやってきた事を結果として出せたことに喜びを感じています。そして、リーグ戦開幕に尽力して下さったリーグ役員の方々を始め、大会運営に関わっていただいた全ての方々に深く感謝申し上げます。和気あいあいとした自分達の野球を武

	大教大	大公大中百舌鳥	関大人間	阪南大	大商大	大公大杉本	大工大	勝敗	勝点
大阪教育大学	△1-1	○5-4	○6-1	○9-2	○8-5	○7-0	5勝0負1分	11	
大阪公立大学中百舌鳥	△1-1	○5-0	○7-0	△1-1	○6-0	○8-2	4勝0負2分	10	
関西大学人間健康学部	●5-4	○0-5	△8-8	○10-0	○4-3	○8-1	4勝1負1分	7	
阪南大学	●6-1	●0-7	△8-8	○3-2	●5-6	○3-2	2勝3負1分	5	
大阪商業大学	●9-2	△1-1	●0-10	●2-3	○6-1	○10-2	2勝3負1分	5	
大阪公立大学杉本	●8-5	●0-6	●3-4	○6-5	●1-6	○14-3	2勝4負0分	4	
大阪工業大学	●7-0	●2-8	●1-8	●2-3	●2-10	●3-14	0勝6負0分	0	

敗者復活トーナメント戦

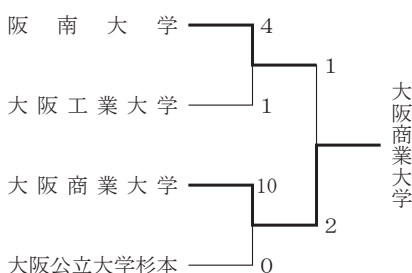

代表決定リーグ戦

	大教大	大公大中百舌鳥	関大人間	大商大	勝敗	勝点
大阪教育大学	●0-7	○7-0	○3-1	2勝1負0分	4	
大阪公立大学中百舌鳥	○7-0	○6-3	●0-1	2勝1負0分	4	
関西大学人間健康学部	●0-7	●3-6	○11-7	1勝2負0分	2	
大阪商業大学	●1-3	○1-0	●7-11	1勝2負0分	2	

※勝点が同点の場合、1巡目の順位によって最終順位を決定する。

器にして、この後に続く関西選手権を勝ち進み、全国大会出場を決めたいと思います。

## 学生委員長コメント

まず、はじめに大会期間中以外にもご尽力頂きました理事の皆様、各大学関係者の皆様に感謝申し上げます。

規定が新基準バットに変わり、例年より白熱した試合が増えたように感じました。大阪教育大学が2年連続の優勝をしましたが残りの6チームも素晴らしい戦いを繰り広げてくれたと思います。

今季から審判賞とアナウンス賞における規定を設け、当番校に関しても選手・マネージャーの取り組み姿勢の向上に繋がったのではないかと大会を通して感じました。

今後も連盟として選手・マネージャー関係なく、一人一人が輝ける連盟にしていきたいと思いました。

## 秋季リーグ戦

◎2024年9月4日 大阪公立大学杉本キャンパスG

第1試合 開始時刻9:14 終了時刻11:00

大阪工業大学 00000000 | 0

大阪公立大学杉本 00010000x | 1

(工) 尾崎圭・大倉將由一足達遥都

(杉) 内藤宇良一有賀丈琉

☆二塁打 平野老樹 (杉)

(戦評) 秋季リーグ戦の開幕戦。4回裏に公大杉・平野が遊撃手の悪送球により出塁し、公大杉が先制点を挙げた。その後、先発の内藤が完封し初戦白星発進となった。

第2試合 開始時刻11:44 終了時刻14:04

大阪商業大学 03210100 | 7

阪南大学 01000000 | 1

(8回コールド)

(商) 三宅旺祐・杉政快成一徳永琉伽

(阪) 岡部颯馬一野口隼太郎・勘田真史

☆二塁打 北方一颯・岸野桂大 (商)

山本晶太・奥本大稀 (阪)

(戦評) 2回表、大商大が1死2、3塁から河本の犠牲フライで先制すると、続く北方、坂本の連打でこの回3点をリードする。投げては三宅、杉政の継投で阪南打線を封じ込めた。



◎2024年9月6日 住之江公園野球場

第1試合 開始時刻9:06 終了時刻10:33

阪南大学 04035 | 12

関西大学人間健康学部 00000 | 0

(5回コールド)

(阪) 奥本大稀一野口隼太郎・勘田真史

(関) 郷上日向・宮崎瑛斗・大野裕一

木田雅人

☆二塁打 岡部颯馬・向井泰介・

安田生輝 (阪)

(戦評) 阪南打線が爆発。2回表に阪南大の岡部の先制打を筆頭に相手のミスを絡めながら5回までに12得点しコールド勝ち。先発した奥本は関大塚を無安打に抑える好投をした。

第2試合 開始時刻14:03 終了時刻16:20

大阪教育大学 00002000 | 2

大阪公立大学杉本 00010200 | 3

(8回コールド)

(教) 千葉康生・杉本大輝・吉田響平一

橋本清右

(杉) 大谷陸永・内藤宇良一有賀丈琉

☆二塁打 結城壮琉 (教)

(戦評) 大教大は5回表に結城、江本の連打で一時勝ち越すも、守備の課題が目立った。

公大杉は相手の失策を逃さず、6回に勝ち越し逃げ切った。

◎2024年9月10日 大阪公立大学中百舌鳥G

第1試合 開始時刻12:06 終了時刻14:27

大阪工業大学 1000040 | 5

大阪教育大学 1600120 | 10

(7回コールド)

(工) 尾崎圭・赤松瑞樹一足達遥都

(教) 端野宏紀・杉本大輝・渡部寛斗一

橋本清右

☆二塁打 足達遥都 (工)

吉田響平・結城壮琉・

藤井魁都 (教)

(戦評) 大教大は同点で迎えた2回に吉田、白川の連打で得点する。大工大は2回の満塁のピンチを切り抜けることが出来ず大量失点が多い試合となった。

第2試合 開始時刻15:05 終了時刻17:26

関西大学人間健康学部 0023002 | 7

大阪公立大学杉本 0010004 | 5

(7回コールド)

(関) 植松斗羽・深瀬遼太・郷上日向一

木田雅人

(杉) 平野老樹・内藤宇良一有賀丈琉

☆本塁打 小林康輔・堀江匠 (関)

☆二塁打 篠原和之心 (関)

中垣大輔 (杉)

(戦評) 関大塚は1点リードで迎えた4回に小林の1号3ランで公大杉を突き放した。公大杉も7回に中垣、田中の適時打で2点差に迫るも追いつけなかった。

◎2024年9月11日 久宝寺緑地球場

第1試合 開始時刻8:58 終了時刻11:41

大阪商業大学 21010004 | 8

大阪教育大学 00203010 | 6

(8回コールド)

(商) 永田蒼空・山本陽翔・三宅旺祐・

岸野桂大一平拓也・徳永琉伽

(教) 吉田響平・千葉康生一橋本清右

☆本塁打 藤原湊祐・藤原湊祐 (商)

☆三塁打 青木賢人 (教)

☆二塁打 藤原湊祐・藤原湊祐 (商)

矢野舜人 (教)

(戦評) 大商大の藤原が1号・2号ソロを放ちチームに勢いをつけた。終盤まで接戦が続いたが8回に大商大の鐘搦が勝ち越し打を放ち、勝利した。

第2試合 開始時刻14:38 終了時刻17:21

大阪工業大学 0000003 | 3

阪南大学 403110x | 9

(7回コールド)

(工) 長井大輔・大倉將由一足達遥都

(阪) 岡部颯馬・井上遥斗一野口隼太郎・

野口昂騎

☆二塁打 内藤達希 (工)

安田生輝・高田旺佑・

奥本大稀 (阪)

(戦評) 1回裏、阪南大の安田が適時右二塁打を放ち、試合を有利に進めた。先発の阪南

大・岡部は5回無失点の好投を見せた。大工大は相手のミスで得点するも序盤の失点が痛かった。

◎2024年9月13日 住之江公園野球場  
第1試合 開始時刻9:07 終了時刻11:39  
大阪工業大学 0000030004 | 7  
関西大学人間健康学部 0011001001 | 4  
(延長10回)

(工) 尾崎圭・長井大輔ー足達遥都  
(関) 植松斗羽・大野裕司・宮崎瑛斗ー木田雅人  
☆三塁打 篠原和之心(関)  
☆二塁打 赤松瑞樹・長井大輔(工)  
木田雅人・堀江匠(関)

(戦評) 今大会初のタイブレーク。10回に大工大の足達が犠牲フライと大山・大倉の連打で4得点を挙げ勝利した。関大塚は大工大の打線を止めることができなかった。

第2試合 開始時刻12:05 終了時刻14:20  
大阪商業大学 0020031 | 6  
大阪公立大学杉本 0020000 | 2  
(7回コールド)

(商) 杉政快成・森遼馬・山本陽翔・永田蒼空ー徳永琉伽・平拓也  
(杉) 内藤宇良一有賀丈琉  
☆二塁打 河本直也・西田温(商)  
(戦評) 大商大は同点で迎えた6回に高島の勝ち越し打、河本・坂本の連打で引き離した。公大杉の先発内藤は序盤まで大商大打線を抑えるも味方の援護がなかった。

第3試合 開始時刻14:41 終了時刻16:41  
大阪教育大学 100100000 | 2  
阪南大学 200000000 | 2  
(9回引き分け)

(教) 杉本大輝・渡部寛斗ー橋本清右  
(阪) 岡部颯馬ー勘田真史  
☆三塁打 田中大地(阪)  
(戦評) 両者譲らぬ試合だった。大教大・渡部4回からマウンドに上がり阪南打線をゼロに抑えた。一方の阪南・岡部も好投を見せるも味方の援護がなかった

◎2024年9月15日 大阪公立大学杉本G  
第1試合 開始時刻11:04 終了時刻13:20  
大阪教育大学 000120001 | 4  
関西大学人間健康学部 00003101x | 5

(教) 吉田響平・杉本大輝・千葉康生ー橋本清右  
(関) 郷上日向・宮崎瑛斗ー木田雅人・山川翔大  
☆二塁打 端野宏紀・端野宏紀(教)  
(戦評) 関大塚は5回に小林の適時打で同点に追いつく。6回に高橋の勝ち越し打を放ち勝利に導いた。大教大は接戦に追い込むも失策が目立ち惜しい試合となった。

第2試合 開始時刻13:44 終了時刻15:47  
大阪工業大学 00000300 | 3  
大阪商業大学 00100414 | 10  
(8回コールド)

(工) 足達遥都・大倉將由ー内藤達希・足達遥都  
(商) 杉政快成・山本陽翔ー徳永琉伽  
☆本塁打 河本直也(商)  
☆三塁打 小森絃貴(商)  
☆二塁打 百々真太郎(工)  
(戦評) 大商大打線が爆発した。8回には河本の走本塁打もあり、圧倒した。大工大は6回に好機で得点するも投手陣が踏ん張れなかった。

◎2024年9月18日 久宝寺緑地球場  
第1試合 開始時刻11:54 終了時刻14:33  
大阪商業大学 000000000 | 0  
関西大学人間健康学部 01003010x | 5

(商) 杉政快成・山本陽翔・岸野桂大ー徳永琉伽  
(関) 植松斗羽ー伊藤明  
☆二塁打 篠原和之心(関)  
(戦評) 関大塚・先発植松が大商大打線を無失点に抑える好投を見せた。大商大は今大会初黒星を記録した。

第2試合 開始時刻14:44 終了時刻16:55  
阪南大学 0000021 | 3  
大阪公立大学杉本 0000000 | 0  
(7回コールド)

(阪) 奥本大稀ー野口昂騎  
(杉) 大谷陸永ー有賀丈琉  
☆二塁打 岡部颯馬(阪)  
(戦評) 阪南大は6回に岡部のタイムリーで先制する。公大杉は中盤まで先発・大谷が粘るも味方の援護がなかった。

◎2024年9月21日 大阪工業大学G  
第1試合 開始時刻14:01 終了時刻16:07  
大阪工業大学 101110200 | 6  
大阪教育大学 000000010 | 1

(工) 尾崎圭・長井大輔ー足達遥都  
(教) 吉田響平・端野宏紀ー橋本清右  
☆二塁打 端野宏紀(教)  
(戦評) 大工大が得点を積み重ね、勝利した。大教大は先発吉田、継投した端野が踏ん張るも敗戦、今大会6位となった。来春は3年連続優勝がかかる大会、奮起を期待したい。

◎2024年9月27日 住之江公園野球場  
第1試合 開始時刻9:39 終了時刻11:50  
大阪工業大学 000000102 | 3  
大阪公立大学杉本 01230010x | 7

(工) 尾崎圭・長井大輔ー足達遥都  
(杉) 大谷陸永・平野老樹ー有賀丈琉  
☆二塁打 正賀拓(杉)  
(戦評) 公大杉が序盤から大工大を引き離し、決勝リーグに駒を進めた。大工大は齋藤、大塚の打席で得点するも序盤の失点が痛かった。敗戦で5位が確定した。

◎2024年9月29日 大阪教育大学G  
第1試合 開始時刻13:27 終了時刻15:49  
大阪公立大学杉本 000000021 | 3  
大阪商業大学 000200013 | 6

(杉) 大谷陸永ー有賀丈琉  
(商) 杉政快成・山本陽翔ー徳永琉伽  
☆本塁打 兼村颯太(商)  
☆三塁打 正賀拓(杉)  
☆二塁打 坂本初寧(商)  
(戦評) 大商大は1点ビハインドで迎えた9回に兼村のサヨナラ本塁打で初戦を制した。公大杉は8回に正賀のタイムリーと相手の失策で同点に追いつくもあと1本がでなかった。

◎2024年10月5日 久宝寺緑地球場  
第1試合 開始時刻9:28 終了時刻11:50  
阪南大学 102000200 | 5  
大阪公立大学杉本 000000000 | 0

(阪) 井上遥斗・岡部颯馬ー野口隼太郎  
(杉) 大谷陸永・内藤宇良一有賀丈琉  
☆二塁打 中井雄士(阪)  
(戦評) 阪南大は初回到高田のタイムリーで先制すると先発の井上、岡部が公大杉を無失点に抑えた。

第2試合 開始時刻13:11 終了時刻15:39  
大阪商業大学 022010030 | 8  
関西大学人間健康学部 032101000 | 7

(商) 杉政快成・森遼馬・永田蒼空ー岸野桂大  
(関) 植松斗羽・郷上日向・大野裕司ー木田雅人  
☆本塁打 八幡大樹(関)  
☆二塁打 岸野桂大(商)  
篠原和之心(関)

(戦評) 乱打戦となった8回に大商大・北方がレフト前に逆転打を放ち2勝目を挙げた。関大塚は3回に八幡が1号2ランを記録した。

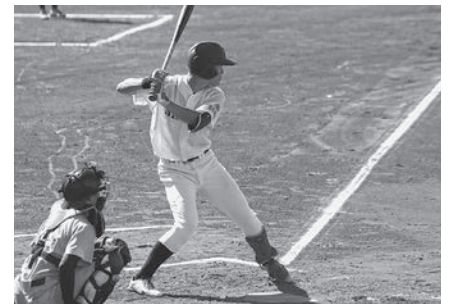

◎2024年10月12日 大阪公立大学杉本G  
第1試合 開始時刻9:26 終了時刻12:27  
関西大学人間健康学部 1030102000 | 7  
大阪公立大学杉本 3010300001 | 8  
(延長10回)

(関) 宮崎瑛斗・深瀬遼太・西原諒ー木田雅人  
(杉) 内藤宇良・大谷陸永ー有賀丈琉  
☆二塁打 堀江匠・高松誠矢・堀江匠(関)  
平野老樹・高橋風(杉)  
(戦評) 10回に関大塚を無失点に抑えた公大杉は有賀がサヨナラ適時打を放ち、勝利した。関大塚は失策が目立ち、惜しい敗戦となった。

©2024年10月12日 大阪教育大学G

第2試合 開始時刻13:24 終了時刻15:33

阪南大学 000020010 | 3  
大阪商業大学 00003220x | 7

(阪) 奥本大稀・井上遥斗・野口隼太郎

(商) 杉政快成・三宅旺祐・岸野桂大

岸野桂大・徳永琉伽

☆三塁打 河本直也 (商)

☆二塁打 田中大地 (阪)

(戦評) 序盤まで奥本が大商大打線を抑えるも河本の同点打、岸野の勝ち越し打で粘り勝った。この試合で勝利した大商大は5季ぶりの優勝を決めた。

©2024年10月19日 大阪教育大学G

第1試合 開始時刻13:26 終了時刻16:34

関西大学人間健康学部 014011000 | 7  
阪南大学 07100001x | 9

(関) 西原諒・大野裕司・深瀬遼太

宮崎瑛斗・木田雅人

(阪) 岡部颯馬・勘田真史

☆三塁打 渡辺快 (関)

☆二塁打 小林康輔 (関)

向井泰介・勘田真史 (阪)

(戦評) 阪南大が2回に野口、岡部、永良、勘田の連打で得点すると4番向井が適時三塁打で3点を追加する。先発した岡部は得点されながらも粘りの投球を見せ、勝利に導いた。



◎個人表彰

最優秀選手 藤原 湊祐 大阪商業大学

最多勝 奥本 大稀 阪南大学

植松 斗羽 関西大学人間健康学部

山本 陽翔 大阪商業大学

2勝

最優秀防御率 岡部 颯馬 阪南大学

防御率1.71

首位打者 藤原 湊祐 大阪商業大学

打率0.619

最多打点 藤原 湊祐 大阪商業大学

7点

最多本塁打 藤原 湊祐 大阪商業大学

2本

最多盗塁 坂本 初寧 大阪商業大学

5個

岸野 桂大 大阪商業大学

赤松 瑞樹 大阪工業大学

新人王 大山 輝貴 大阪工業大学

◎ベストナイン

投手 植松 斗羽 関西大学人間健康学部

捕手 足達 遥都 大阪工業大学

一塁手 高田 旺佑 阪南大学

二塁手 姫野 琥 阪南大学

三塁手 高萩 枢 大阪教育大学

遊撃手 小森 絃貴 大阪商業大学

外野手 藤原 湊祐 大阪商業大学

田中 直幸 大阪公立大学杉本キャンパス

河本 直也 大阪商業大学

指名打者 田中 大地 阪南大学

アナウンス賞 鈴置結希奈 大阪教育大学

審判賞 奥本 大稀 阪南大学

◎打撃十傑

1 藤原 湊祐 大阪商業大学 0.619 21-13

2 田中 直幸 大阪公立大学杉本キャンパス 0.444 18-8

3 田中 大地 阪南大学 0.400 15-6

3 姫野 琥 阪南大学 0.400 15-6

5 高田 旺佑 阪南大学 0.375 16-6

6 小林 康輔 関西大学人間健康学部 0.353 17-6

7 堀江 匠 関西大学人間健康学部 0.350 20-7

8 大山 輝貴 大阪工業大学 0.333 15-5

8 白川 遥翔 大阪教育大学 0.333 18-6

10 足達 遥都 大阪工業大学 0.316 19-6

10 結城 壮琉 大阪教育大学 0.316 19-6

## 優勝チーム主将コメント

大阪商業大学 兼村 颯太

まず初めに秋季リーグ戦開催にあたりご尽力して下さいました役員の皆様、審判団の皆様、運営に関わって下さった皆様に深く感謝申し上げます。新チームになり「結」というチームテーマを掲げ、練習に励んできました。その結果弊学は、5季ぶりのリーグ優勝を成し遂げることができました。関西大会では自分たちらしい粘りの野球で優勝を目指します。

## 学生委員長コメント

大阪商業大学 青木 大喜

13日間に渡り、大会運営にご協力いただき誠にありがとうございます。皆様の献身的なサポートのおかげで、天候にも恵まれ、無事に全日程を終えることができました。特に、選手登録に関して多くの建設的なご意見をいただき、これらは来年度の大会運営をより良いものにするための貴重な示唆として、確実に引き継がせていただきます。

今大会は大阪商業大学が見事にリーグ優勝を果たしましたが、どの試合も互いに譲らない白熱した展開が多く、最後まで目が離せない好ゲームの連続でした。各大学が今大会での経験を糧に、さらなる高みを目指して練習

	大商大	阪南大	関大堺	公大杉	大教大	大工大	勝敗	勝点
大阪商業大学		○7-1	●0-5	○6-2	○8-6	○10-3	4勝1負0分	8
阪南大学	●1-7		○12-0	○3-0	△2-2	○9-3	3勝1負1分	7
関西大学人間健康学部	○5-0	●0-12		○7-5	○5-4	●4-7	3勝3負0分	6
大阪公立大学杉本キャンパス	●2-6	●0-3	●5-7		○3-2	○1-0	2勝3負0分	4
大阪教育大学	●6-8	△2-2	●4-5	●2-3		●2-3	1勝3負1分	3
大阪工業大学	●3-10	●3-9	○7-4	●0-1	○3-2		1勝4負0分	2

敗者復活トーナメント戦

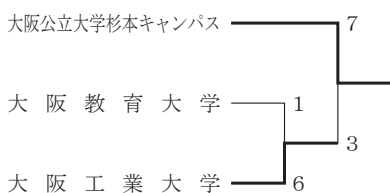

大阪公立大学杉本キャンパス

決勝リーグ戦

	大商大	阪南大	公大杉	関大堺	勝敗	勝点
大阪商業大学		○7-3	○6-3	○8-7	3勝0負0分	6
阪南大学	●3-7		○5-0	○9-7	2勝1負0分	4
大阪公立大学杉本キャンパス	●3-6	●0-5		○8-7	1勝2負0分	2
関西大学人間健康学部	●7-8	●7-9	●7-8		0勝3負0分	0



に励まれ、次の大会でもハイレベルな試合を展開されることを心より期待しております。

最後に本連盟の特徴である審判賞、アナウンス賞は、選手としてだけでなく、野球に関わる多様な形で活躍を評価・奨励するものです。選手、マネージャーの皆様には、それぞれの立場で野球への情熱を持ち続け、さらなる飛躍を遂げていただけることを願っております。共に野球を愛する仲間として、皆様の今後の活躍を心よりお祈りしております。



## 京滋六大学準硬式野球連盟

### 春季リーグ戦

©2024年 3月15日 太陽が丘球場

第1試合 開始時刻 : 終了時刻 :

滋賀大学彦根 00000 | 0

京都先端科学大学 1219x | 13

(5回コールド)

(滋大彦) 和田・北村・塚本一町田

(先端大) 山口一三宅

☆二塁打 宮本・島田(先)

(戦評) 1回裏先端大は先制。4回裏には連続安打を繋いで9点を得点する。一方滋大彦は、安打が出るも繋げられず0対13で先端大のコールド勝ち。

第2試合 開始時刻 : 終了時刻 :

京都大学 001000030 | 4

龍谷大学 100000010 | 2

(京大) 高橋一三好

(龍谷大) 金尾一石井

☆二塁打 長岡(龍)

(戦評) 1回裏龍谷大は先制する。しかし、京大が3回表、安打で同点にすると、8回表安打や龍谷大のエラーで3点を追加し、4対2で京大の勝ち。

第3試合 開始時刻 : 終了時刻 :

滋賀大学教育学部 003130002 | 9

花園・京都教育大学 200020000 | 4

(滋大教) 中西・伊藤一大江

(花京教) 瀧川・平井一佐藤

☆二塁打 酒井・大江(滋教)

本田(京教)

(戦評) 1回裏花京教は安打で2点を先制する。滋大教は3回表連打で3点を追加し逆転に成功する。その後も得点を重ね、9対4で滋大教の勝ち。

©2024年 3月16日 伏見桃山球場

第1試合 開始時刻 : 終了時刻 :

滋賀大学教育学部 0000000 | 0

京都先端科学大学 0001105 | 7

(7回コールド)

(滋大教) 佐野・中西一大江

(先端大) 橋本南・神高一三宅

☆二塁打 中村・島田(先)

(戦評) 先端大は4回裏安打で先制しその後も得点を重ねる。一方滋大教は得点に繋がる安打がでず、連盟規定により先端大が0対7でコールド勝ち。

第2試合 開始時刻 : 終了時刻 :

滋賀大学彦根 5000100 | 6

京都大学 2100226 | 13

(7回コールド)

(滋大彦) 北村・和田・塚本一佐藤

(京大) 加藤将・川北一三好

☆二塁打 佐々木・北村(彦)

山田・三好(京)

(戦評) 滋大彦は1回表相手の失策や安打で5点を先制。京都大学は1回裏、2点を返し、

6回裏2塁打で逆転に成功し、連盟規定により7回コールド13対6で京都大の勝ち。

第3試合 開始時刻 : 終了時刻 :

花園・京都教育大学 00000000 | 0

龍谷大学 31000010x | 5

(花京教) 西村・本田一佐藤

(龍谷大) 根元・久保田・森安一石井

(戦評) 1回裏龍谷大は連打が続き3点を先制する。その後、両チーム投手の好投で4対0のまま試合が続く。7回裏龍谷大が一点を追加し、5対0で龍谷大の勝ち。

©2024年 3月18日 守山球場

第1試合 開始時刻 : 終了時刻 :

滋賀大学彦根 00000 | 0

花園・京都教育大学 3350x | 11

(5回コールド)

(滋大彦) 佐々木一町田

(花京教) 平井・瀧川一佐藤

(戦評) 花京教は1回裏3点を先制。また、2回裏に1点追加する。一方、滋大彦は安打が出るも得点に繋がらず、連盟規定により11対0で花京教の5回コールド勝ち。

第2試合 開始時刻 : 終了時刻 :

滋賀大学教育学部 00002 | 2

龍谷大学 27003 | 12

(5回コールド)

(滋大教) 佐野・伊藤一大江

(龍谷大) 根元・森安一梅木・石井

☆三塁打 太田(龍)

(戦評) 龍谷大は初回2点を先制し、その後も2回裏も追加点を挙げる。一方、滋大教は5回面に2点を返すも、連盟規定により2対12で龍谷大の5回コールド勝ち。

第3試合 開始時刻 : 終了時刻 :

京都大学 11000 | 2

京都先端科学大学 14403 | 12

(5回コールド)

(京大) 高橋一三好

(先端大) 神高一三宅

☆三塁打 三好(京)

☆二塁打 中村(先)

(戦評) 京大は3回表1点を得る。しかし、先端大が2回裏4点を追加し逆転する。その後も得点を追加し、連盟規定により2対12で先端大の5回コールド勝ち。

©2024年 3月19日 太陽が丘球場

第1試合 開始時刻 : 終了時刻 :

京都大学 000000000 | 0

滋賀大学教育学部 20000001x | 3

(京大) 川北一三好

(滋大教) 中西一大江

(戦評) 初回滋大教は、2点を先制する。京大は、安打を出すも滋大教の先発投手に無失点に抑えられ3対0で滋大教の勝ち。

第2試合 開始時刻 : 終了時刻 :  
京都先端科学大学 102002001 | 6  
花園・京都教育大学 000000201 | 3  
(先端大) 上仲・吉田・亀川・長谷川一三宅・小泉  
(花京教) 西村・本田・瀧川一佐藤  
(戦評) 先端大は1回の表1点を先制する。3回表には2点を追加する。対する花京教は、7回裏に連打で2点を返す。9回裏で安打を放つも反撃及ばず、6対3で先端大の勝ち。

◎2024年3月22日 守山球場

第1試合 開始時刻 : 終了時刻 :  
京都先端科学大学 010003000 | 4  
龍谷大学 000000000 | 0  
(先端大) 橋本南一神高  
(龍谷大) 金尾・根元・久保田・太田一石井  
(戦評) 先端大は2回表に1点を先制する。6回表には3点を追加する。一方龍谷大は、出塁するものの得点には繋がらず、4対0で先端大の勝ち。

第2試合 開始時刻 : 終了時刻 :  
花園・京都教育大学 000001004 | 5  
京都大学 130000000 | 4  
(花京教) 平井・滝川一佐藤  
(京都大) 高橋・川北一三好  
☆二塁打 廣岡・瀧川(花京教)  
柏原(京)  
(戦評) 京都大は1回裏1点先制する。2回裏も3点を追加。対する、花京教は6回表に1点を返すと、9回裏に逆転に成功し勝利。

第3試合 開始時刻 : 終了時刻 :  
滋賀大学彦根 000032000 | 5  
滋賀大学教育学部 10110222x | 9  
(滋大彦) 栗本・和田一町田  
(滋大教) 木地・古田・中西一大江  
☆本塁打 伊藤(滋教)  
☆二塁打 川口・大江・伊藤(滋教)  
(戦評) 滋大教は初回1点を先制。滋大彦は、5回表に同点にし、6回表には逆転に成功する。しかし、6回裏に滋大教は安打で同点にすると7回裏に逆転し5対9で滋大教の勝ち。

◎2024年3月28日 太陽が丘球場

第1試合 開始時刻 : 終了時刻 :  
滋賀大学彦根 00001 | 1  
龍谷大学 3181x | 13  
(5回コールド)  
(滋大彦) 池田一馬場  
(龍谷大) 柴田一石井  
☆三塁打 長岡・池田・長谷川奏(龍)  
☆二塁打 石井(龍)  
(戦評) 龍谷大は初回先制。その後、5回までに13得点を取る。一方、滋大彦は1得点返すも反撃及ばず、龍谷大が1対13で連盟規定により5回コールド勝ち。

第2試合 開始時刻 : 終了時刻 :  
滋賀大学教育学部 100210300 | 7  
京都大学 000001100 | 2  
(滋大教) 佐野一大江  
(京都大) 高橋・川北一三好  
☆三塁打 大江(滋教)  
三好(京)  
☆二塁打 川口(滋教)  
(戦評) 1回表滋大教は1点を先制。その後7回の表3点を追加。対する京都大は、6回表1点を返すも力及ばず、7対2で滋大教の勝ち。

第3試合 開始時刻 : 終了時刻 :  
花園・京都教育大学 00000000 | 0  
京都先端科学大学 01200014 | 8  
(8回コールド)  
(花京教) 平井・瀧川・本田・西村一佐藤  
(先端大) 長谷川・上仲・吉田一小泉  
(戦評) 先端大は2回裏1点を先制する。3回裏には3点を追加し、その後も得点を重ねる。対する花京教は、得点に繋がらず、8対0で連盟規定により先端大の8回コールド勝ち。

◎2024年4月2日 太陽が丘球場

第1試合 開始時刻 : 終了時刻 :  
京都大学 040003010 | 8  
花園・京都教育大学 100010001 | 3  
(京都大) 高橋一三好  
(花京教) 平井・瀧川一佐藤  
☆三塁打 杉井(京)  
(戦評) 花京教は1回裏先制。京都大は、2回表4点を得る。その後、花京教は点差を縮めるも反撃及ばず、京都大が8対3で勝ち。

第2試合 開始時刻 : 終了時刻 :  
龍谷大学 000000000 | 0  
京都先端科学大学 000000100 | 1  
(龍谷大) 金尾・根元一石井  
(先端大) 山口・神高一三宅  
(戦評) 7回裏先端大は1点を得点する。一方龍谷大は、チャンスを作るも得点に繋がらず、先端大が0対1で勝ち。

第3試合 開始時刻 : 終了時刻 :  
滋賀大学教育学部 02402001 | 9  
滋賀大学彦根 00002000 | 2  
(8回コールド)  
(滋大教) 木地・高木一大江  
(滋大彦) 和田・栗本・塚本一町田  
☆三塁打 木地(滋教)  
☆二塁打 室田(滋教)  
水谷(彦)  
(戦評) 滋大教は2回表2点を先制。3回表4点を追加。滋大彦は、5回裏2点を返す。しかし、滋大教8回表に1点を追加し、連盟規定により滋大教が9対2で8回コールド勝ち。

◎2024年4月6日 伏見桃山球場

第1試合 開始時刻 : 終了時刻 :  
龍谷大学 01000100009 | 11  
花園・京都教育大学 00000000200 | 2  
(延長11回)  
(龍谷大) 柴田一石井・梅田  
(花京教) 瀧川・本田・平井一佐藤  
☆二塁打 石井(龍)  
(戦評) 龍谷大が二回に先制し、六回にも追加点を挙げリードする。一方の花京教は、九回裏に同点に追いつき延長線へ。龍谷大が十一回に9点を取り、11対2で龍谷大の勝ち。

第2試合 開始時刻 : 終了時刻 :  
京都先端科学大学 100102020 | 6  
滋賀大学教育学部 200000000 | 2  
(先端大) 神高・上仲・吉田一三宅・小泉  
(滋大教) 佐野・伊藤一大江  
(戦評) 一回先端大が先制する。しかし、一回裏に滋大教が2点を取り逆転する。先端大は、四回、六回、八回と得点を重ね6対2で先端大の勝ち。

◎2024年4月10日 黄檗球場

第1試合 開始時刻 : 終了時刻 :  
京都先端科学大学 101100000 | 3  
京都大学 000002000 | 2  
(先端大) 橋本南・上仲・吉田・神高・山口・亀川・長谷川一三宅・小泉  
(京都大) 高橋・川北一三好  
☆三塁打 柏原(京)  
☆二塁打 杉井(京)  
(戦評) 先端大は1回表先制する。その後も、得点を重ね、5回までに3点を追加する。対する京都大は、2点を取るが反撃及ばず、3対2で先端大の勝ち。

◎2024年4月16日 伏見桃山球場

第1試合 開始時刻 : 終了時刻 :  
龍谷大学 010000101 | 3  
滋賀大学教育学部 000000000 | 0  
(龍谷大) 金尾一石井  
(滋大教) 中西・佐野一大江  
(戦評) 龍谷大は、2回表1点を先制。その後、7回9回表に1点ずつ追加点をあげる。一方、滋大教は7回裏満塁のチャンスを作るも反撃及ばず、3対0で龍谷大の勝ち。

◎2024年4月18日 伏見桃山球場

第1試合 開始時刻 : 終了時刻 :  
龍谷大学 22531 | 13  
京都大学 00000 | 0  
(5回コールド)  
(龍谷大) 森安・久保田一石井・梅田  
(京都大) 高橋・川北一三好  
☆三塁打 太田・中川(龍)  
☆二塁打 長谷川翔(龍)  
(戦評) 龍谷大は、初回2点を先制。その後も毎回得点を追加。一方、京都大は安打で出塁するも反撃及ばず連盟規定により13対0で龍谷大の5回コールド勝ち。

第2試合 開始時刻 : 終了時刻 :

花園・京都教育大学 000020000 | 2

滋賀大学教育学部 00300001x | 4

(花京教) 瀧川一佐藤

(滋大教) 佐野一大江

☆二塁打 福井 (京教)

有川 (滋教)

(戦評) 滋大教は、3回裏3点を先制。対する花京教は、5回表2点を返すも、滋大教が8回裏追加点をあげ、4対2で滋大教の勝利。

◎個人表彰

最多勝 中西 裕基 滋賀大学教育学部  
神高 且樹 京都先端科学大学  
3勝

最優秀防壁率 金尾 優歩 龍谷大学  
防壁率1.16

首位打者 橋本 拓実 京都先端科学大学  
打率0.417

最多打点 太田 新 龍谷大学 9点

最多本塁打 該当者なし

最多盗塁 長岡 海空 龍谷大学  
橋本 拓実 京都先端科学大学  
7個

最多出塁 中村綾太郎 京都先端科学大学  
22出塁

◎ベストナイン

投手 金尾 優歩 龍谷大学  
捕手 大江 元輝 滋賀大学教育学部  
一塁手 廣岡 翔斗 花園・京都教育大学  
二塁手 河内 宏天 京都先端科学大学  
三塁手 橋本 拓実 京都先端科学大学  
遊撃手 川口 陽也 滋賀大学教育学部  
外野手 太田 新 龍谷大学  
外野手 長岡 海空 龍谷大学  
外野手 甲斐 一輝 京都先端科学大学

◎打撃十傑

- 橋本 拓実 京都先端科学大学 0.417 24-10
- 塚本 悠太 滋賀大学彦根 0.412 17-7
- 太田 新 龍谷大学 0.400 35-14
- 長岡 海空 龍谷大学 0.400 30-12
- 廣岡 翔斗 花園・京都教育大学 0.375 32-12
- 柏原 歩真 京都大学 0.375 32-12
- 中村綾太郎 京都先端科学大学 0.360 25-9
- 大江 元輝 滋賀大学教育学部 0.343 35-12
- 甲斐 一輝 京都先端科学大学 0.333 33-11
- 川口 陽也 滋賀大学教育学部 0.318 22-7

優勝チーム主将コメント

京都先端科学大学 三宅 陸

はじめに、リーグ戦を運営して下さった理事の皆様、連盟の方々に感謝を申し上げます。今年は沢山のチームがレベルを上げてきていた中で、リーグを全勝できたことに心から嬉しく思います。

これから先の戦いも京滋代表という自覚を持ち戦い抜きたいと思います。応援よろしくお願ひ致します。

学生委員長コメント

滋賀大彦根キャンパス 栗本耕太郎

先端大、龍谷大の上位争いや滋大教と京都教育大と京大の中位争いなどレベルの高い試合がリーグ戦の中で繰り広げられていました。結果としては、先端大が、大学初の無敗優勝を果たしました。総括としては、各チームの粘り強さが攻守両面で見取れ、リーグ戦の試合を重ねるにつれ各チームの結束力というのも比例して高まっていっているようにも感じました。学生委員としては、滋賀大彦根の人数不足による不戦敗など、トラブルもあったが、春季リーグ戦の運営を最後まで行うことが出来たのでよかったですと思います。

秋季リーグ戦

◎2024年8月16日 守山市民球場

第1試合 開始時刻 : 終了時刻 :

花園・京都教育大学 010000000 | 1

滋賀大学教育学部 002000000 | 2

(花京教) 瀧川一柴田

(滋賀教) 高木・栗津・伊藤一中田

(戦評) 花京大は、2回に滋賀教のミスで先制するも、3回ウラに滋賀教が相手のミスとタイムリーが飛び出し逆転をし、最後まで投手が踏ん張り滋賀教の勝利であった。

第2試合 開始時刻 : 終了時刻 :

京都大学 00000 | 0

龍谷大学 111200 | 14

(5回コールド)

(京都大) 山下・東條・松本一近藤

(龍谷大) 大黒・根元一梅田

☆三塁打 梅木 (龍)

☆二塁打 長岡 (龍)

(戦評) 龍谷大は、初回から得点を重ね3回までで、大量14得点を取り勝利。京都大は投手陣が打たれ守備のミスも目立った。

第3試合 開始時刻 : 終了時刻 :

京都先端科学大学 40527 | 18

滋賀大学彦根 00000 | 0

(5回コールド)

(先端大) 長谷川・神高一神高・宮本

(滋大彦) 谷・佐々木一町田

☆三塁打 若松・田中仁 (先端)

☆二塁打 桐山 (先端)

(戦評) 先端大は初回から、猛攻で5回までに18得点を挙げ、投手陣も被安打2で抑えきりコールド勝ち。滋賀大彦根は全体的にミスが目立った。

◎2024年8月17日 アイアイ伏見桃山球場

第1試合 開始時刻 : 終了時刻 :

龍谷大学 000200001 | 3

京都先端科学大学 000001010 | 2

(龍谷大) 金尾・根元一梅木

(先端大) 橋本南一神高

☆二塁打 梅木 (龍)

(戦評) 投手戦となった1戦だが、4回に龍大が先制、6回と8回に先端は得点し追いつくも9回にミスが連鎖し龍大に決勝点を取られた試合であった。

第2試合 開始時刻 : 終了時刻 :

滋賀大学彦根 200001001 | 4

滋賀大学教育学部 100001420 | 8

(滋大彦) 塚本・和田一佐藤

(滋大教) 伊藤・佐野一中田

☆三塁打 徳永 (滋大教)

☆二塁打 川口 (滋大教)

和田・北村・馬場 (滋大彦)

(戦評) 初回から点の取り合いになったが、後半にかけて滋賀大教育が得点を重ね勝利を取めた。

	先端大	龍谷大	滋大教	京都大	花京教	滋大彦	勝敗	順位
京都先端科学大学		○4-0 ○1-0	○7-0 ○6-2	○12-2 ○3-2	○8-0 ○6-3	○13-1 ○不戦勝	10勝0負0分	1
龍谷大学	●0-4 ●0-1		○12-3 ○3-0	●2-4 ○13-0	○5-0 ○11-2	○13-1 ○不戦勝	7勝3負0分	2
滋賀大学教育学部	●7-0 ●2-6	●2-12 ●0-3		○3-0 ○7-2	○9-4 ○4-2	○9-5 ○9-2	6勝4負0分	3
京都大学	●2-12 ●2-3	○4-2 ●0-13	●0-3 ●2-7		●4-5 ○8-3	○13-6 ○不戦勝	4勝6負0分	4
花園・京都教育大学	●3-6 ●0-8	●0-5 ●2-11	●4-9 ●2-4	○5-4 ●3-8		○11-0 ○不戦勝	3勝7負0分	5
滋賀大学彦根キャンパス	●0-13 ●不戦敗	●1-13 ●不戦敗	●5-9 ●2-9	●6-13 ●不戦敗	●0-11 ●不戦敗		0勝10負0分	6

第3試合 開始時刻 : 終了時刻 :  
京都大学 04103103 | 12  
花園・京都教育大学 00040101 | 6  
(8回コールド)

(京都大) 川北・松本-近藤  
(花教大) 本田・瀧川-柴田  
☆三塁打 若松・田中仁(先端)  
☆二塁打 桐山(先端)  
(戦評) この試合も序盤から点の取り合いが続いたが、5回以降京都大は得点を重ね突き放し勝利を収めた。

◎2024年8月19日 太陽が丘球場

第1試合 開始時刻 : 終了時刻 :  
龍谷大学 1000405 | 10  
花園・京都教育大学 0020000 | 2  
(7回コールド)

(龍谷) 柴田・大黒-梅田  
(花教大) 瀧川・本田-柴田  
(戦評) 先制をしたのは龍大であったが、3回に花教大が逆転、しかし5回以降龍大が大量得点でコールド勝ち。

第2試合 開始時刻 : 終了時刻 :  
滋賀大学教育学部 010000010 | 2  
京都先端科学大学 101001110 | 5

(滋大教) 佐野・粟津-中田  
(先端大) 上仲・吉田-神高  
☆三塁打 若松(先)  
有川(滋教)  
☆二塁打 山田(滋教)  
(戦評) 序盤3回までに点を取り合いをしていたが、6回以降先端大がコツコツ点を重ね勝利を収めた。

◎2024年8月23日 守山市民球場

第1試合 開始時刻 : 終了時刻 :  
京都大学 301020000 | 6  
滋賀大学教育学部 003010001 | 5

(京都大) 山下・松本-近藤  
(滋大教) 高木・粟津-伊藤  
☆三塁打 川北(京)  
☆二塁打 川北(京)  
有川(滋教)  
(戦評) 初回、京大は3点を先制し良いスタートを切るが、少しずつ滋大教が追い付いてきたが、1点差で逃げ切り勝利した。

◎2024年8月24日 守山市民球場

第1試合 開始時刻 : 終了時刻 :  
滋賀大学教育学部 012030000 | 6  
花園・京都教育大学 000100000 | 1

(滋大教) 伊藤・佐野・有川-中田  
(花教大) 平井・佐藤-柴田  
☆三塁打 酒井(滋大教)  
☆二塁打 中川(花教大)  
(戦評) 滋賀教は、先生をしてから少しづつ点を重ね6点を取り勝利した。花教は打線につながりがなかった。

第2試合 開始時刻 : 終了時刻 :  
龍谷大学 20046 | 12  
京都大学 00000 | 0  
(5回コールド)

(龍谷大) 根元・後藤・金尾-梅木・梅田  
(京都大) 川北-近藤  
☆三塁打 梅木(龍)  
☆二塁打 長岡・松村・原田(龍)  
(戦評) 龍谷大は先制をしてから、しっかり投手が抑え4回5回に打線につながり大量得点をして、勝利した。京都大学は圧倒された。

◎2024年8月26日 守山市民球場

第1試合 開始時刻 : 終了時刻 :  
花園・京都教育大学 0100000 | 1  
京都大学 1410200 | 8  
(7回コールド)

(花教大) 佐藤-柴田  
(京都大) 山下-近藤  
☆三塁打 松井(京)  
☆二塁打 近藤(京)  
(戦評) 京都大は初回から得点を重ね7回までに8点を取りコールド勝ちを収めた。花教大は投打ともに元気がなかった。

◎2024年8月30日 守山市民球場

第1試合 開始時刻 : 終了時刻 :  
京都大学 1103700 | 12  
滋賀大学彦根 1013000 | 5  
(7回コールド)

(京都大) 東條・山下-熊野  
(滋大彦) 北村・塚本・佐々木-町田・谷  
☆三塁打 松井(京)  
☆二塁打 松井(京)  
(戦評) 初回から両チームの点の取り合いをしていたが、5回に京都大が猛攻で一挙7得点を挙げ、コールド勝ちを収めた。滋賀大彦根は踏ん張れなかった。

第2試合 開始時刻 : 終了時刻 :  
京都先端科学大学 000010000 | 1  
滋賀大学教育学部 000000000 | 0

(先端大) 橋本南-宮本  
(滋大教) 佐野-東村  
☆二塁打 若松(先)  
(戦評) この試合はずばり投手戦であった。両投手得点を許さず試合が進む中で、5回に先端大が先制し、その1点を守り切った好ゲームであった。

◎2024年9月3日 太陽が丘球場

第1試合 開始時刻 : 終了時刻 :  
滋賀大学教育学部 340000000 | 7  
京都大学 002100000 | 3

(滋大教) 粟津-中田  
(京都大) 林・山下-川北  
☆三塁打 松本(京)  
☆二塁打 中川・深山・酒井(滋大教)  
(戦評) この試合は、滋大教が先制をしてから得点を重ね2回までで、7点を取り試合を決めた。京都大も得点を取ったが2回までの失点が響いた。

第2試合 開始時刻 : 終了時刻 :  
花園・京都教育大学 000000000 | 0  
京都先端科学大学 010210200 | 6  
(花教大) 平井・佐藤-柴田

(先端大) 上仲・安井・橋本南-神高  
☆二塁打 若松・宮本・井川  
(戦評) この試合は先端大が得点を重ねたうえ、投手3人で完封勝利を収めた。花教大は、つながりがなかった。

第3試合 開始時刻 : 終了時刻 :  
龍谷大学 66210 | 15  
滋賀大学彦根 10001 | 2  
(5回コールド)

(龍谷大) 柴田・後藤・大黒・根元-梅田  
(滋大彦) 玉木・和田・谷-佐藤・町田  
☆三塁打 速水(龍)  
☆二塁打 速水(龍)  
馬場(彦)

(戦評) この試合は龍谷がコールド勝ちを収めた。滋賀大彦根の投手陣が崩壊し、四球を連発しミスも連鎖して敗北した。

◎2024年9月4日 太陽が丘球場

第1試合 開始時刻 : 終了時刻 :  
龍谷大学 1000017 | 9  
滋賀大学教育学部 0010000 | 1  
(7回コールド)

(龍谷大) 大黒・根元・金尾-梅木  
(滋大教) 川口・東村-中田  
☆三塁打 児玉(龍)  
☆二塁打 児玉・原田(龍)  
中川・有川・中田・東村(滋教)  
(戦評) この試合は中盤まで1対1の縮まった試合であったが、6回に龍谷が勝ち越すと7回に一挙7得点しコールド勝ちを収めた。

第2試合 開始時刻 : 終了時刻 :  
京都先端科学大学 1000340 | 8  
花園・京都教育大学 0000000 | 0  
(7回コールド)

(先端大) 吉田・福間・長谷川-神高  
(花教大) 本田・佐藤-柴田  
☆二塁打 若松・井川・田中仁(先)  
(戦評) この試合は、先端大の投手3人でつなぎ、ノーヒットノーランを達成した。花教大は、安打が出ず圧倒された。

◎2024年9月6日 守山市民球場

第1試合 開始時刻 : 終了時刻 :  
京都先端科学大学 000000000 | 0  
龍谷大学 002001000 | 3

(先端大) 上仲・橋本南-神高  
(龍谷大) 金尾-梅木  
☆二塁打 神高(先)  
(戦評) この試合は優勝を決める1戦となった。3回に龍谷大が先制すると6回にも追加点をいれ、投手も完封をしてこの試合に勝利し優勝を決めた。

第2試合 開始時刻 : 終了時刻 :  
 滋賀大学彦根 000000 | 0  
 京都先端科学大学 100342 | 10  
 (6回コールド)

(滋大彦) 町田一谷  
 (先端大) 長谷川・神高・福岡一小泉  
 ☆三塁打 小泉(先)  
 (戦評) この試合は、先端大の一方的な試合となった。ダブルヘッダーの2試合目であったが、打線がつながりを見せた。滋賀大彦根は全体的に元気がなかった。

◎2024年9月10日太陽が丘球場  
 第1試合 開始時刻 : 終了時刻 :  
 滋賀大学教育学部 000000000 | 0  
 龍谷大学 101001010 | 4

(滋大教) 伊藤・粟津一中田  
 (龍谷大) 金尾・根元・山本魁・後藤一梅田  
 ☆二塁打 喜多・長谷川・速水・梅田(龍)  
 (戦評) この試合は、龍谷大がコツコツ点を重ねたうえ、投手陣が完封リレーで勝利を収めた。滋賀教はつながりがなかった。

第2試合 開始時刻 : 終了時刻 :  
 京都先端科学大学 401000104 | 10  
 京都大学 000000030 | 3

(先端大) 橋本南・神高・長谷川一宮本  
 (京大) 山下・川北一近藤  
 ☆二塁打 宮本・桐山・井川(先)  
 秋山・秋山(京)  
 (戦評) この試合は、初回到先端大が先制をし、そこからコツコツ点を重ね10得点を記録した。京大は8回到3点返すが、反撃もここまでであった。

◎2024年9月11日太陽が丘球場  
 第1試合 開始時刻 : 終了時刻 :  
 京都大学 00000 | 0  
 京都先端科学大学 310170 | 21  
 (5回コールド)

(京大) 竹島・山田・東條一熊野  
 (先端大) 上仲・吉田・神高一宮本  
 ☆三塁打 若松(先)  
 ☆二塁打 田中嘉(先)  
 (戦評) この試合は、先端大の一方的な試合となった。京大の投手が大荒れであり四球を連発し、失点を重ね敗北した。

## 西都六大学準硬式野球連盟

### 春季リーグ戦

◎2024年3月20日 ベイコム野球場  
 第1試合 開始時刻8:58 終了時刻11:20  
 桃山学院大学 011002300 | 7  
 京都橘大学 000101010 | 3

(桃山) 浅井佑・木原一山川  
 (京橘) 小野・松下一多田  
 ☆二塁打 山川(桃)  
 松下・森田・小野(橘)  
 (戦評) 桃山学院大学が、春季リーグ戦初戦に勝利した。

第2試合 開始時刻11:50 終了時刻15:00  
 奈良教育・大手前大学 0000830 | 11  
 大阪産業大学 014338x | 19  
 (7回コールド)

(奈手) 石野・小野・酒井・石野一辻  
 (大産) 鳴海・中島一松浦  
 ☆二塁打 内藤(奈)  
 上野(大)  
 (戦評) 大阪産業大学が、乱打戦を制した。

第3試合 開始時刻15:25 終了時刻17:00  
 京都産業大学 01012033 | 10  
 摂南大学 02000010 | 3  
 (8回コールド)

(京産) 升田・布施一前原  
 (摂南) 神田・山田一坂本・高山  
 ☆二塁打 児島・田口・山崎2・宮田・前原(京)  
 (戦評) 京都産業大学が、逆転で勝利した。

◎2024年3月21日 寝屋川第1野球場  
 第1試合 開始時刻9:15 終了時刻11:10  
 大阪産業大学 000000000 | 0  
 京都産業大学 01110100x | 4

(大産) 三木晃・三木陽・高橋一松浦  
 (京産) 河田一前原  
 ☆二塁打 中西・山崎(京)  
 (戦評) 京産大の河田投手が完封勝利した。

第2試合 開始時刻11:36 終了時刻13:50  
 奈良教育・大手前大学 302300006 | 14  
 桃山学院大学 300000000 | 3

(奈手) 伊藤一辻  
 (桃山) 木原・峯一山川  
 ☆二塁打 酒井(奈)  
 (戦評) 大手前大学の伊藤が完投勝利した。

第3試合 開始時刻14:25 終了時刻17:00  
 摂南大学 104000100 | 6  
 京都橘大学 000000002 | 2

(摂南) 新具・山田一高山  
 (京橘) 柿木一多田  
 ☆二塁打 百田・神田(摂)  
 今川(橘)  
 (戦評) 摂南大学が勝利した。

◎2024年3月30日 寝屋川第1野球場  
 第1試合 開始時刻9:09 終了時刻11:10  
 大阪産業大学 000000000 | 0  
 摂南大学 20000001x | 3

(大産) 三木晃・中島・三木陽・高橋一松浦  
 (摂南) 神田・新具一山田  
 ☆二塁打 石田・森岡(大)  
 新具(摂)  
 (戦評) 摂南大の神田投手と新具投手で完封リレー勝利した。

第2試合 開始時刻11:38 終了時刻13:10  
 京都橘大学 006204 | 12  
 奈良教育・大手前大学 000000 | 0  
 (6回コールド)

(京橘) 柿木一多田  
 (奈手) 小湊・伊藤一辻  
 ☆二塁打 松下2・柿木・山根(橘)  
 (戦評) 京都橘大学が6回コールドで勝利した。

第3試合 開始時刻13:43 終了時刻16:30  
 京都産業大学 010000001 | 2  
 桃山学院大学 000001002x | 3

(京産) 泉一前原  
 (桃山) 浅井佑一山川  
 ☆二塁打 中西(京)  
 大倉(桃)  
 (戦評) 桃山学院大学がサヨナラで勝利した。



◎2024年4月2日 寝屋川第1野球場  
 第1試合 開始時刻9:15 終了時刻10:45  
 奈良教育・大手前大学 00000 | 0  
 京都産業大学 7016x | 14  
 (5回コールド)

(奈手) 石野・小湊一小野  
 (京産) 河田・布施一前原・脇倉  
 ☆三塁打 中西(京)  
 ☆二塁打 濱野(奈)  
 増田・宮田・西浦(京)  
 (戦評) 京都産業大学のコールドゲーム。

第2試合 開始時刻11:39 終了時刻13:40  
 摂南大学 000000000 | 0  
 桃山学院大学 10000000x | 1

(摂南) 野々上・山田一高山  
 (桃山) 浅井佑・峯一山川  
 ☆二塁打 平山(桃)  
 (戦評) 桃山学院大学の投手リレーで摂南大学を完封した。

第3試合 開始時刻13:43 終了時刻16:30  
 大阪産業大学 0100000 | 1  
 京都橋大学 103204x | 10  
 (7回コールド)

(大産) 鳴海・高橋一浮邊  
 (京橋) 柿木一多田  
 ☆三塁打 北林(橋)  
 ☆二塁打 永田・石田(大)  
 松下・多田(橋)

(戦評) 京都橋大学がコールドで勝利した。

◎2024年4月5日 ベイコム野球場

第1試合 開始時刻8:59 終了時刻11:00  
 京都橋大学 100001001 | 3  
 桃山学院大学 000100000 | 1

(京橋) 北川・松下一多田  
 (桃山) 浅井佑・峯一山川  
 ☆二塁打 今川2(橋)

(戦評) 京都橋大学が投手戦を制した。

第2試合 開始時刻11:29 終了時刻13:40  
 大阪産業大学 010012200 | 6  
 奈良教育・大手前大学 200000020 | 4

(大産) 中島・三木晃・松下・高橋一森岡  
 (奈手) 伊藤・佐々木・石野一小野  
 ☆三塁打 酒井(大)  
 濱野(奈)  
 ☆二塁打 肥田・南・永田(大)

(戦評) 大阪産業大学が勝利した。

第3試合 開始時刻14:20 終了時刻16:45  
 摂南大学 000010000 | 1  
 京都産業大学 10210030x | 7

(摂南) 新具・山田・野々上一高山・坂本  
 (京産) 升田・河田・山本一脇舎

(戦評) 京都産業大学が勝利した。



◎2024年4月6日 ベイコム野球場

第1試合 開始時刻9:05 終了時刻11:15  
 桃山学院大学 101000001 | 3  
 奈良教育・大手前大学 000110000 | 2

(桃山) 浅井佑・峯一山川  
 (奈手) 佐々木・小濱一小野  
 ☆三塁打 高橋(桃)  
 ☆二塁打 大倉(桃)

(戦評) 桃山学院大学が接戦を制した。

第2試合 開始時刻11:44 終了時刻14:10  
 京都産業大学 000000011 | 2  
 大阪産業大学 000000100 | 1

(京産) 中島・三木晃・松下・高橋一森岡  
 (大産) 高橋・三木晃・三木陽一浮邊・松浦  
 (戦評) 京都産業大学が逆転勝利した。

第3試合 開始時刻14:43 終了時刻17:20  
 京都橋大学 000001002 | 3  
 摂南大学 11021001x | 6

(京橋) 北川・松下一多田  
 (摂南) 野々上・神田一高山・坂本  
 ☆二塁打 山田・新具・田村(摂)  
 (戦評) 摂南大学が勝利した。

◎2024年4月8日 寝屋川第1野球場

第1試合 開始時刻9:15 終了時刻11:20  
 摂南大学 70701 | 15  
 奈良教育・大手前大学 00040 | 4  
 (5回コールド)

(摂南) 新具・野々上一坂本  
 (奈手) 石野・酒井一小野  
 ☆三塁打 木村(摂)  
 ☆二塁打 木村(奈)

(戦評) 摂南大学がコールドで勝利した。

第2試合 開始時刻11:30 終了時刻11:30  
 京都橋大学 0  
 京都産業大学 9

※連盟規定により京都産業大学が不戦勝で勝利した。

第3試合 開始時刻11:35 終了時刻14:00  
 大阪産業大学 0222124 | 13  
 桃山学院大学 1100000 | 2  
 (7回コールド)

(大産) 中島・三木陽・鳴海一浮邊  
 (桃山) 峯・木原・杉本一山川  
 ☆二塁打 永田・森岡一浮邊・石田・肥田(大)  
 杉本(桃)

(戦評) 大阪産業大学がコールドで勝利した。

◎2024年4月10日 ベイコム野球場

第1試合 開始時刻9:13 終了時刻11:00  
 摂南大学 30220100 | 8  
 大阪産業大学 10002300 | 6  
 (8回時間切れコールド)

(摂南) 神田・野々上・新具一坂本  
 (大産) 三木晃・中島一松浦一浮邊  
 ☆二塁打 神田・辻本・山田(摂)  
 石田・堀田・森岡(大)

(戦評) 摂南大学が、接戦を勝利した。

第2試合 開始時刻11:40 終了時刻13:40  
 桃山学院大学 00000 | 0  
 京都産業大学 3700x | 10  
 (5回コールド)

(桃山) 木原・峯一藤田  
 (京産) 河田・升田・布施一前原・脇舎  
 ☆二塁打 田口(京)  
 (戦評) 京都産業大学がコールドで勝利した。

第3試合 開始時刻14:16 終了時刻17:20  
 奈良教育・大手前大学 42060 | 12  
 京都橋大学 00010 | 1  
 (5回コールド)

(奈手) 佐々木優一小野  
 (京橋) 柿木・松下・小野一多田  
 ☆二塁打 佐々木暉(奈)  
 白井(手)

(戦評) 大手前大学の佐々木(優)が、完投で初勝利を挙げた。

◎2024年4月16日 ベイコム野球場

第1試合 開始時刻8:57 終了時刻10:40  
 京都産業大学 011110 | 13  
 奈良教育・大手前大学 00000 | 0  
 (5回コールド)

(京産) 升田・伊藤一前原・脇舎

(奈手) 小野一小濱

☆三塁打 中西(京)

☆二塁打 西浦・宮田・辻・山本(京)

(戦評) 京都産業大学が、コールドで勝利した。

第2試合 開始時刻11:11 終了時刻13:00  
 桃山学院大学 90510 | 15  
 摂南大学 11001 | 3  
 (5回コールド)

(桃山) 浅井佑一山川

(摂南) 野々上・百田・新具一中村・坂本

☆二塁打 奥條・山川(桃)

新具(摂)

(戦評) 桃山学院大学がコールドで勝利した。

第3試合 開始時刻13:30 終了時刻16:00  
 京都橋大学 000010100 | 2  
 大阪産業大学 101000001x | 3

(京橋) 北川・柿木一多田

(大産) 高橋・松下・三木晃一浮邊

☆二塁打 北林(橋)

浮邊(大)

(戦評) 大阪産業大学が、接戦を制した。

◎2024年4月19日 ベイコム野球場

第1試合 開始時刻9:57 終了時刻12:30  
 奈良教育・大手前大学 00000 | 0  
 摂南大学 31501x | 10  
 (5回コールド)

(奈手) 小濱・小野一小野・小濱

(摂南) 山田・神田一坂本

☆三塁打 木村(摂)

☆二塁打 山田・神田・坂本・秋元・木村(摂)

(戦評) 摂南大学が、最終戦をコールドで勝利した。

第2試合 開始時刻12:30 終了時刻12:30  
 京都産業大学 9  
 京都橋大学 0

※連盟規定により、京都産業大学が不戦勝。

第3試合 開始時刻12:44 終了時刻16:00  
 桃山学院大学 000002020 | 4  
 大阪産業大学 13000300x | 7

(桃山) 浅井佑・峯一山川

(大産) 中島・三木晃・高橋・鳴海・三木陽一浮邊・松浦

☆二塁打 安田(桃)

石田(大)

(戦評) 大阪産業大学が、最終戦に勝利した。



◎個人表彰

- 最優秀選手賞 田口凜太郎 京都産業大学 初
- 最優秀投手賞 河田 朋也 京都産業大学 3
- 敢闘賞 浅井 佑 桃山学院大学 初
- 新人賞 山崎 生翔 京都産業大学

◎打撃部門

- 首位打者 田口凜太郎 京都産業大学  
打率5割 初
- 最多打点賞 木村 帆志 摂南大学  
10打点 初
- 最多本塁打賞 該当者なし
- 最多盗塁賞 木村 帆志 摂南大学 初  
安田 清隆 桃山学院大学 初  
10盗塁

◎投手部門

- 最多勝利投手賞 浅井 佑 桃山学院大学  
4勝 初
- 防御率1位投手賞 河田 朋也 京都産業大学  
防御率0.00 2

◎打撃十傑

- 1位 田口凜太郎 京都産業大学  
0.500 29-24-12
- 2位 佐々木暉拓 奈良教育大学  
0.458 29-24-11
- 3位 山崎 生翔 京都産業大学  
0.440 28-25-11
- 4位 木村 帆志 摂南大学  
0.395 44-35-15
- 5位 肥田 優人 大阪産業大学  
0.391 32-23-9
- 5位 中西 健太 京都産業大学  
0.391 29-23-9
- 7位 石田 蓮 大阪産業大学  
0.387 33-31-12
- 8位 山川卓真桃山学院大学  
0.382 39-34-13

- 9位 児島 直希 京都産業大学  
0.379 33-29-11
- 10位 永田 啓祐 大阪産業大学  
0.370 36-27-10
- 10位 宮田 怜 京都産業大学  
0.370 29-27-10

◎ベストナイン

- 投手 浅井 佑 桃山学院大学 初
- 捕手 山川 卓真 桃山学院大学 2
- 一塁手 永田 啓祐 大阪産業大学 3
- 二塁手 木村 帆志 摂南大学 初
- 三塁手 該当者なし
- 遊撃手 児島 直希 京都産業大学 2
- 外野手 田口凜太郎 京都産業大学 初  
肥田 優人 大阪産業大学 初  
石田 蓮 大阪産業大学 初
- 指名打者 山崎 生翔 京都産業大学 初

学生委員長コメント

リーグ戦全体の雰囲気として、縮まる部分と緩める部分のメリハリがしっかりとできていたように感じられた。試合中などは良い対立関係を築きながらも、試合後の整備などの間に行われていたコミュニケーションではそれぞれの技術論であったりなどを気軽に意見交換する様子が多々見られた。試合を行っていない運営側のチームに関しては、新しい上級生などが主導であったため至らない部分が見られることはあったが、それぞれが現時点で発揮できる働きを行っているように見られた。特に足りない部分については、4年生の春という忙しい時期でありながらも参加した少数が補佐することができており、世代交代の動きを試合内外で見ることができた。



新人戦

会期 6月16日(日)・23日(日)・29日(土)  
会場 京都産業大学野球場  
奈良教育大学グラウンド  
伊丹スポーツセンター

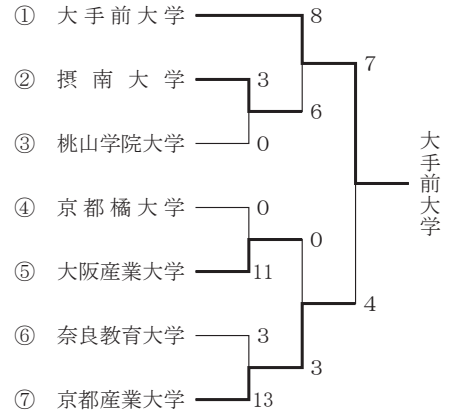

◎2024年6月16日 京都産業大学野球場  
第1試合 開始時刻9:00 終了時刻11:00  
摂南大学 000001002 | 3  
桃山学院大学 000000000 | 0  
(摂南) 山田一塩津  
(桃山) 中村一千貴  
☆三塁打 山田・塩津 (摂)  
☆二塁打 山田 (摂)

第2試合 開始時刻11:15 終了時刻13:40  
大阪産業大学 05003120 | 11  
京都橘大学 00000000 | 0  
(8回コールド)  
(大産) 鳴海一森岡・酒井  
(京橘) 柿木・山田・松本一松枝  
☆本塁打 石田 (大)  
☆三塁打 玉野・上杉・南2 (大)  
☆二塁打 辻・上杉 (大)  
藤井 (橘)

第3試合 開始時刻13:35 終了時刻15:30  
奈良教育大学 00300 | 3  
京都産業大学 35401x | 13  
(5回コールド)  
(奈教) 酒井・石垣一木村・寺町  
(京産) 木本・片井一大牟田  
☆三塁打 岩松 (奈)  
☆二塁打 宮田・安武 (京)

◎2024年6月29日 伊丹スポーツセンター野球場  
準決勝  
第1試合 開始時刻9:00 終了時刻11:00  
大手前大学 0400002002 | 8  
摂南大学 0330000000 | 6  
(延長10回)  
(大手) 佐々木・政田一辻  
(摂南) 谷田・先山・山田一中村・坂本  
☆二塁打 山本・石野・木村 (手)  
田村2 (摂)

	大学名	京産	桃山	摂南	大産	京橘	奈・手	勝敗	勝点	順位
1	京都産業大学	●	○	○	○	□	○	9 (2)勝1敗	25	優勝
2	桃山学院大学	○	●	○	●	○	●	4勝6敗	15	4位
3	摂南大学	●	●	●	○	○	○	6勝4敗	18	2位
4	大阪産業大学	●	○	●	●	○	○	5勝5敗	15	3位
5	京都橘大学	■	○	●	○	○	○	3勝7 (2)敗	9	5位
6	奈良教育・大手前大学	●	○	●	●	○	○	2勝8敗	6	6位

第2試合 開始時刻12:28 終了時刻14:50  
京都産業大学 000002001 | 3  
大阪産業大学 000000000 | 0  
(京産) 伊藤-大牟田  
(大産) 中島・大辻-森岡

決勝戦

第3試合 開始時刻15:18 終了時刻17:20  
京都産業大学 002110000 | 4  
大手前大学 32002000x | 7  
(京産) 松本・永田・伊藤-大牟田  
(大手) 木村・政田・増田-辻  
☆二塁打 野田(京)  
石野・高坂・松田(手)

優勝: 大手前大学(初)  
準優勝: 京都産業大学

## 秋季リーグ戦

©2024年8月26日 寝屋川第1野球場  
第1試合 開始時刻10:03 終了時刻12:00  
桃山学院大学 16401 | 12  
奈良教育大学 20000 | 2  
(5回コールド)

(桃山) 浅井-山川  
(奈教) 酒井・濱野・石垣-寺町  
☆三塁打 千貫(桃)  
☆二塁打 山川・高田(桃)  
岩松(奈)  
(戦評) 桃山学院大学がコールドで勝利しました。

第2試合 開始時刻12:47 終了時刻15:20  
大手前大学 0100102 | 4  
摂南大学 3120311x | 11  
(7回コールド)

(大手) 佐々木・政田-箕浦  
(摂南) 山田・谷田・神田-塩津・坂本  
☆三塁打 新具(摂)  
☆二塁打 岡田・箕浦・松田(手)  
山口・坂本(摂)  
(戦評) 摂南大学がコールドで勝利した。

©2024年8月28日 伊丹スポーツセンター野球場  
第1試合 開始時刻9:59 終了時刻12:00  
摂南大学 26351 | 17  
奈良教育大学 10000 | 1  
(5回コールド)

(摂南) 神田・谷田-塩津・新具  
(奈教) 石垣・池田・石垣・濱野-寺町  
☆三塁打 秋元(摂)、岩松(奈)  
☆二塁打 秋元(摂)  
(戦評) 摂南大学がコールドで勝利しました。

第2試合 開始時刻12:45 終了時刻15:20  
京都橘大学 010200311 | 8  
大手前大学 000110032 | 7  
(京橘) 柿木-多田

(大手) 増田・石野・政田・岡田・佐々木-箕浦  
☆三塁打 青谷・川角(橘)  
☆二塁打 青谷・今川(橘)  
伊藤・岡田(手)  
(戦評) 京都橘大学が、接戦を制した。

©2024年9月2日 寝屋川第1野球場  
第1試合 開始時刻9:28 終了時刻11:15  
大阪産業大学 81050 | 14  
奈良教育大学 01101 | 3  
(5回コールド)

(大産) 鳴海・上田-酒井・浮邊  
(奈教) 酒井・池田・木村-寺町  
☆二塁打 木村・上野・上杉(大)  
(戦評) 大阪産業大学がコールドで勝利しました。

第2試合 開始時刻11:50 終了時刻14:00  
京都橘大学 000001300 | 4  
桃山学院大学 001000000 | 1  
(京橘) 山田・柿木・松本-松枝・多田  
(桃山) 浅井・峯・中村-山川  
☆二塁打 北林(橘)  
(戦評) 京都橘大学が、勝利した。

第3試合 開始時刻14:39 終了時刻16:45  
京都産業大学 100000020 | 3  
摂南大学 010000000 | 1  
(京産) 升田-前原  
(摂南) 神田・山田-坂本  
☆二塁打 菊本(京)  
辻本(摂)  
(戦評) 京都産業大学が、終盤に突き放して勝利した。

©2024年9月4日 ベイコム野球場  
第1試合 開始時刻9:03 終了時刻11:10  
京都産業大学 0010316 | 11  
桃山学院大学 0000000 | 0  
(7回コールド)

(京産) 木本・片井・山岡・伊藤-前原・脇倉  
(桃山) 浅井・峯-山川  
☆三塁打 平山(桃)  
☆二塁打 児島・前原・石丸・中西(京)  
(戦評) 京都産業大学がコールドで勝利しました。

第2試合 開始時刻11:37 終了時刻14:00  
大阪産業大学 030011016 | 12  
大手前大学 000000000 | 0  
(大産) 高橋・三木晃・上田-酒井・松浦  
(大手) 伊藤・政田・佐々木-箕浦  
☆三塁打 永田・上杉(大)  
☆二塁打 肥田(大)  
岡田(手)  
(戦評) 大阪産業大学の打線が9回に爆発して大勝した。

第3試合 開始時刻14:47 終了時刻17:10  
京都橘大学 510400000 | 10  
奈良教育大学 511100020 | 10  
(9回引き分け)

(京橘) 松本・三重野(日)・柿木-多田  
(奈教) 石垣-木村  
☆三塁打 北林(橘)  
☆二塁打 多田・松下(橘)  
木村・竹口(奈)  
(戦評) 両チーム点の取り合いでしたが、引き分けた。

©2024年9月6日 ベイコム野球場  
第1試合 開始時刻8:57 終了時刻11:10  
大阪産業大学 000000000 | 0  
摂南大学 00000020x | 2  
(大産) 中島・三木晃-酒井  
(摂南) 新具・神田-坂本  
☆二塁打 肥田(大)  
(戦評) 摂南大学が完封で勝利しました。



第2試合 開始時刻11:46 終了時刻13:30  
京都産業大学 36810 | 18  
奈良教育大学 00000 | 0  
(5回コールド)  
(京産) 木本・岡村・兵頭・片井-脇倉  
(奈教) 池田春・内藤・濱野-木村  
☆三塁打 石丸・岡治(京)  
☆二塁打 石丸・辻(京)  
(戦評) 京都産業大学がコールドで勝利した。

第3試合 開始時刻13:52 終了時刻16:10  
大手前大学 0000000 | 0  
桃山学院大学 400201x | 7  
(7回コールド)  
(大手) 木村・政田-箕浦  
(桃山) 峯・浜田-山川  
(戦評) 桃山学院大学が、コールドで勝利した。

◎2024年9月9日 伊丹スポーツセンター野球場  
第1試合 開始時刻9:00 終了時刻11:30  
大阪産業大学 00010043 | 8  
京都橋大学 10000011 | 3  
(8回時間切れコールド)  
(大産) 三木晃・高橋-酒井  
(京橋) 北川・柿木-多田  
☆三塁打 松平(大)  
☆二塁打 肥田(大)  
多田(橋)  
(戦評) 大阪産業大学が勝利した。

第2試合 開始時刻12:06 終了時刻14:15  
大手前大学 11020 | 4  
京都産業大学 00165x | 12  
(5回コールド)  
(大手) 増田-箕浦  
(京産) 片井-脇倉  
☆本塁打 児島(京)  
☆二塁打 辻(手)  
西浦・中西3・世取山・石丸・  
辻(京)  
(戦評) 京都産業大学がコールドで勝利した。

第3試合 開始時刻14:54 終了時刻17:20  
桃山学院大学 010002401 | 8  
摂南大学 000100041 | 6  
(桃山) 浅井・浜田・中村・峯-山川  
(摂南) 山田-坂本  
☆三塁打 高田・馬場(桃)  
山田(撰)  
☆二塁打 安田・高田(桃)  
(戦評) 桃山学院大学が、接戦を制した。

◎2024年9月10日 ベイコム野球場  
第1試合 開始時刻9:06 終了時刻10:30  
奈良教育大学 00000 | 0  
桃山学院大学 3016x | 10  
(5回コールド)  
(奈教) 石垣・佐々木-木村  
(桃山) 山川・大倉-千貫  
☆本塁打 千貫(桃)  
☆二塁打 平山(桃)  
(戦評) 桃山学院大学コールドで勝利した。

第2試合 開始時刻11:18 終了時刻14:15  
京都産業大学 00013021 | 7  
京都橋大学 00000000 | 0  
(8回コールド)  
(京産) 升田・藤原・伊藤-前原・大牟田  
(京橋) 川西・柿木・田口-多田  
☆三塁打 菊本(京)  
☆二塁打 前原・中西(京)  
(戦評) 京都産業大学がコールドで勝利した。

第3試合 開始時刻14:16 終了時刻16:00  
摂南大学 0130123 | 10  
大手前大学 0000000 | 0  
(7回コールド)  
(摂南) 谷田-坂本  
(大手) 木村・政田・岡田-箕浦  
☆二塁打 神田・新具(撰)  
(戦評) 摂南大学が、コールドで勝利した。

◎2024年9月16日 ベイコム野球場  
第1試合 開始時刻9:00 終了時刻11:20  
京都産業大学 1204100 | 8  
大阪産業大学 0000010 | 1  
(7回コールド)  
(京産) 升田・片井・木本-前原・脇倉  
(大産) 高橋・三木晃-酒井  
☆二塁打 石丸・西浦(京)  
(戦評) 京都産業大学コールドで勝利した。

第2試合 開始時刻11:30 終了時刻11:30  
奈良教育大学 0  
摂南大学 9  
※連盟規定により摂南大学が不戦勝。  
第3試合 開始時刻13:04 終了時刻16:00  
大手前大学 0000011030 | 5  
京都橋大学 1000102101x | 6  
(延長10回)  
(大手) 石野・木村・岡田・政田-箕浦  
(京橋) 川西・柿木-松枝・多田  
☆三塁打 川角(橋)  
☆二塁打 白井・岡田・箕浦・高坂(手)  
(戦評) 京都橋大学が、延長10回タイブレークで勝利した。

◎2024年9月18日 ベイコム野球場  
第1試合 開始時刻9:14 終了時刻11:20  
京都橋大学 102100010 | 5  
大阪産業大学 03010011x | 6  
(京橋) 田口-多田  
(大産) 鳴海・上田・三木晃-酒井  
☆三塁打 北林(橋)  
南(大)  
☆二塁打 今川(橋)  
肥田・上野・南(大)  
(戦評) 大阪産業大学接戦を制した。

第2試合 開始時刻11:59 終了時刻14:00  
京都産業大学 00004202 | 8  
大手前大学 00000000 | 0  
(8回コールド)  
(京産) 伊藤・中植・岡村-脇倉・大牟田  
(大手) 増田・佐々木-箕浦  
(戦評) 京都産業大学がコールドで勝利した。

第3試合 開始時刻14:22 終了時刻17:00  
摂南大学 000001000 | 1  
桃山学院大学 00010001x | 2  
(摂南) 神田-坂本  
(桃山) 浅井-山川  
☆二塁打 木村(撰)  
千貫(桃)  
(戦評) 桃山学院大学が、接戦を制した。

◎2024年9月19日 鳴尾浜臨海公園野球場  
第1試合 開始時刻9:18 終了時刻11:30  
摂南大学 210011107 | 13  
京都橋大学 005000100 | 6  
(摂南) 谷田・山田-坂本・高山  
(京橋) 川西・小野-多田  
☆三塁打 新具(撰)  
☆二塁打 田村・新具・辻本(撰)  
多田・北林(橋)  
(戦評) 摂南大学が、9回に寄り切った。

第2試合 開始時刻12:17 終了時刻14:00  
桃山学院大学 0008040 | 12  
大阪産業大学 1001020 | 4  
(7回コールド)  
(桃山) 峯-山川  
(大産) 高橋・三木晃・三木陽-酒井  
☆本塁打 千貫(桃)  
☆三塁打 山川・森(桃)  
☆二塁打 千貫・馬場(桃)  
(戦評) 桃山学院大学がコールドで勝利した。

第3試合 開始時刻14:47 終了時刻17:15  
奈良教育大学 5106306 | 21  
大手前大学 0214023 | 12  
(7回コールド)  
(奈教) 濱野・内藤-瀬戸  
(大手) 岡田・政田・石野-箕浦  
☆本塁打 酒井(奈)  
☆三塁打 伊藤(手)  
☆二塁打 木村(奈)  
政田2・岡田・杉本・松田(手)  
(戦評) 奈良教育大学が、乱打戦を制した。

◎2024年9月25日 伊丹スポーツセンター野球場  
第1試合 開始時刻9:18 終了時刻11:30  
奈良教育大学 00000 | 0  
大阪産業大学 2419x | 16  
(5回コールド)  
(奈教) 池田・石垣・池田-木村  
(大産) 松下・三木晃・中島・上野-酒井・  
浮邊  
☆三塁打 石田・肥田(大)  
☆二塁打 岩松(奈)  
石田(大)  
(戦評) 大阪産業大学が、コールドで勝利した。

第2試合 開始時刻11:30 終了時刻11:30  
桃山学院大学 9  
京都橋大学 0  
※連盟規定により桃山学院大学が不戦勝。

第3試合 開始時刻12:58 終了時刻16:00  
 撰南大学 0010000002 | 3  
 京都産業大学 0000001001 | 2  
 (延長10回)

(撰南) 神田・新具一坂本  
 (京産) 木本・升田一前原  
 ☆二塁打 山田2 (撰)  
 中西 (京)  
 (戦評) 撰南大学が、延長10回タイブレークで勝利した。

◎2024年9月26日 鳴尾浜臨海公園野球場  
 第1試合 開始時刻9:00 終了時刻9:00  
 撰南大学 9  
 京都橘大学 0  
 ※連盟規定により、撰南大学が不戦勝。

第2試合 開始時刻10:11 終了時刻13:00  
 大阪産業大学 160001400 | 12  
 桃山学院大学 000006510 | 12  
 (9回引き分け)

(大産) 中島・上田・三木晃・高橋・鳴海一酒井  
 (桃山) 浅井・峯一山川  
 ☆本塁打 平山 (桃)  
 ☆三塁打 永田・肥田 (大)  
 木下 (桃)  
 ☆二塁打 永田・南 (大)  
 高田 (桃)  
 (戦評) 連盟規定により引き分け。

第3試合 開始時刻13:57 終了時刻16:30  
 大手前大学 32014 | 10  
 奈良教育大学 00000 | 0  
 (5回コールド)

(大手) 増田・箕浦一箕浦・石野  
 (奈教) 石垣一木村  
 ☆三塁打 高坂 (手)  
 ☆二塁打 辻 (手)  
 (戦評) 大手前大学が、コールドで勝利した。

◎2024年10月1日 伊丹スポーツセンター野球場  
 第1試合 開始時刻10:07 終了時刻12:30  
 桃山学院大学 100000000 | 1  
 京都産業大学 00200201x | 5

(桃山) 浅井一山川  
 (京産) 升田・伊藤一前原  
 ☆二塁打 前原 (京)  
 (戦評) 京都産業大学が勝利した。

第2試合 開始時刻13:01 終了時刻15:00  
 大手前大学 02020 | 4  
 大阪産業大学 1078x | 16  
 (5回コールド)

(大手) 政田・佐々木一辻  
 (大産) 三木晃・高橋一酒井  
 ☆三塁打 肥田2 (大)  
 (戦評) 大阪産業大学がコールドで勝利した。

第3試合 開始時刻15:00 終了時刻15:00  
 奈良教育大学 9  
 京都橘大学 0  
 ※連盟規定により、奈良教育大学が不戦勝。

◎2024年10月7日 伊丹スポーツセンター野球場  
 第1試合 開始時刻9:26 終了時刻11:30  
 撰南大学 000100000 | 1  
 大阪産業大学 01100302x | 7

(撰南) 新具・百田・木村・山田・秋元・神田一高山・坂本  
 (大産) 高橋・三木晃一浮邊・松浦  
 ☆二塁打 川西 (撰)  
 上野 (大)  
 (戦評) 大阪産業大学が勝利した。

第2試合 開始時刻11:30 終了時刻11:30  
 奈良教育大学 0  
 京都産業大学 9  
 ※連盟規定により、京都産業大学が不戦勝。

第3試合 開始時刻12:24 終了時刻15:30  
 桃山学院大学 14100 | 6  
 大手前大学 10011 | 3  
 (5回コールド)

(桃山) 浅井一山川  
 (大手) 伊藤・佐々木一箕浦  
 ☆三塁打 辻 (手)  
 ☆二塁打 大倉・平山 (桃)  
 岡田 (手)  
 (戦評) 5回終了時雨天コールドゲーム。

◎2024年10月16日 伊丹スポーツセンター野球場  
 第1試合 開始時刻10:14 終了時刻12:00  
 京都橘大学 0000000 | 0  
 京都産業大学 3000031x | 7  
 (7回コールド)

(京橘) 北川・柿木一多田  
 (京産) 伊藤・片井一前原  
 ☆三塁打 中西・石丸 (京)  
 ☆二塁打 多田 (橘)  
 石丸・児島・前原・世取山 (京)  
 (戦評) 京都産業大学が勝利した。

第2試合 開始時刻12:33 終了時刻16:00  
 大阪産業大学 010002001 | 4  
 京都産業大学 000200200 | 4  
 (9回引き分け)

(大産) 高橋・中島・三木晃一浮邊・松浦  
 (京産) 脇倉・有巢・松繁・児島・西岡・岩崎・前原一菊本・児島・松繁  
 ☆二塁打 永田 (大)  
 (戦評) 連盟規定により、引き分け。

◎個人表彰  
 最優秀選手賞 中西 健太 京都産業大学 初  
 最優秀投手賞 升田 陽大 京都産業大学 初  
 敢闘賞 肥田 優人 大阪産業大学 初  
 新人賞 千貫 智哉 桃山学院大学

◎打撃部門  
 首位打者 肥田 優人 大阪産業大学  
 打率5割3分3厘 初  
 最多打点賞 肥田 優人 大阪産業大学  
 21打点 初  
 最多本塁打賞 千貫 智哉 桃山学院大学  
 2本 初  
 最多盗塁賞 肥田 優人 大阪産業大学 初  
 石野 哲志 大手前大学 初  
 12個

◎投手部門  
 最多勝利投手賞 升田 陽大 京都産業大学  
 4勝 初  
 防御率1位投手賞 升田 陽大 京都産業大学  
 防御率0.82 初

◎打撃十傑》  
 1位 肥田 優人 大阪産業大学  
 0.533 39-30-16  
 2位 中西 健太 京都産業大学  
 0.500 40-32-16  
 3位 上野 文丈 大阪産業大学  
 0.481 38-27-13  
 4位 新具 慶大 撰南大学  
 0.474 45-38-18  
 5位 山田 洋多 撰南大学  
 0.455 37-33-15  
 6位 石丸 晟智 京都産業大学  
 0.417 33-24-10  
 7位 児島 直希 京都産業大学  
 0.405 40-37-15  
 8位 山川 卓真 桃山学院大学  
 0.379 44-29-11  
 9位 高田 蓮 桃山学院大学  
 0.360 33-25-9  
 10位 木村 帆志 撰南大学  
 0.359 46-39-14

◎ベストナイン  
 投手 升田 陽大 京都産業大学 初  
 捕手 前原 隼人 京都産業大学 初  
 一塁手 該当者なし  
 二塁手 木村 帆志 撰南大学 2

	大学名	京産	桃山	大産	撰南	京橘	奈教	大手	勝敗	勝点	順位
1	京都産業大学	△	○	○	●	○	○	○	10勝1敗1分	30	優勝
2	桃山学院大学	●	△	○	○	●	○	○	8勝3敗1分	24	2位
3	大阪産業大学	●	△	△	●	○	○	○	7勝3敗2分	23	3位
4	撰南大学	●	●	○	●	○	○	○	8勝4敗0分	22	4位
5	京都橘大学	●	○	●	●	△	○	○	3勝8敗1分	10	5位
6	奈良教育大学	●	●	●	●	△	○	○	2勝9敗1分	6	6位
7	大手前大学	●	●	●	●	●	○	○	1勝11敗0分	3	7位

三塁手	該当者なし
遊撃手	児島 直希 京都産業大学 3
外野手	肥田 優人 大阪産業大学 2
	石丸 晟智 京都産業大学 初
	千貫 智哉 桃山学院大学 初
指名打者	中西 健太 京都産業大学 初

## 優勝チームコメント

京都産業大学主将 前原 隼人  
チーム一丸となって戦い抜き優勝することが出来ました。秋季関西大会では西都リーグを代表して優勝したいと思います。

## 関西医歯薬準硬式野球連盟

### 春季リーグ戦 1部

©2024年3月16日 大阪公立大学グラウンド  
第1試合 開始時刻13:35 終了時刻16:21

大阪公立大学医学部 1 1 0 0 2 0 0 3 0 | 7  
近畿大学医学部 0 0 0 0 0 1 2 0 2 | 5

(公) 任一川尻  
(近) 村上-岩室  
☆三塁打 堀野 (公)  
☆二塁打 齋藤・川上 (公)  
彦坂・岩室・松仁 (近)

(戦評) 公大医が接戦を制した。公大医は初回に先制するとその後もタイムリーなどで得点を重ねた。近大医は最終回5安打の猛攻で追いつけるも、あと1歩惜しくも及ばなかった。

©2024年3月16日 兵庫医科大学グラウンド  
第1試合 開始時刻9:45 終了時刻12:00

神戸大学医学部 0 0 0 0 0 0 0 0 0 | 0  
大阪大学医学部 0 0 1 0 0 1 2 0 x | 4

(神) 柳瀬・楠-河合  
(大) 岩本-荒木  
☆三塁打 福本 (大)  
☆二塁打 岩本・岩本・溝内 (大)

(戦評) 阪大医は3回に福本の適時三塁打で先制。その後も岩本、溝内、荒木に適時二塁打が生まれ効果的に追加点を挙げた。先発の岩本は完封勝利。



第2試合 開始時刻12:30 終了時刻15:00  
関西医科大学 1 0 0 1 1 0 0 0 0 | 3  
京都大学医学部 1 0 0 0 0 0 0 0 0 | 1

(関) 町田・中西-武井  
(京医) 近藤・山下・藤川-稲場  
☆本塁打 近藤 (京医)  
☆三塁打 田處 (関)  
☆二塁打 東膳 (関)  
藤川 (京医)

(戦評) 押し出し四球で関医が先制も、近藤のソロHRで京大が同点に成功。4回田處の三塁打などで関医が勝ち越しに成功すると、町田・中西の継投で逃げ切った。

©2024年3月17日 兵庫医科大学グラウンド  
第2試合 開始時刻12:30 終了時刻13:40

京都薬科大学 0 0 0 0 0 | 0  
奈良県立医科大学 6 3 1 0 x | 10

(京薬) 古里-武田  
(奈) 武市・佐々木-深谷・山田  
☆三塁打 戸崎 (奈)  
☆二塁打 佐々木 (奈)

(戦評) 奈医大が初回到6点を先制、その後も追加点を入れ、5回コールドとなった。奈医大は武市、佐々木の継投による完全試合を達成。敗れた京薬大は投打ともに精彩を欠いた。

©2024年3月20日 兵庫医科大学グラウンド  
第1試合 開始時刻11:35 終了時刻12:50

近畿大学医学部 3 0 0 0 0 | 3  
神戸大学 0 0 1 5 x | 6

(5回コールド)  
(近) 前田-岩室  
(神) 柳瀬-河合  
☆三塁打 松村 (神)  
☆二塁打 白田 (神)

(戦評) 初回、近大医が四球、エラーなどにより3点先取する。神大医は4回に打線が繋がりに、5点を取り逆転。その後雨と風の影響により5回雨天コールドで試合が成立。

©2024年3月20日 摂南大学枚方キャンパスグラウンド  
第2試合 開始時刻9:59 終了時刻12:27

滋賀医科大学 0 1 1 1 0 0 0 0 0 | 3  
関西医科大学 2 0 0 0 0 0 0 0 0 | 2

(滋) 佐々木-三好  
(神) 中西・寿山-武井  
☆二塁打 東膳・柏樹 (関)

(戦評) 関医大は上田の適時打などで2点を先制する。しかし滋医大は2回に水上、3回に畠山が適時打を打ち同点に追いつく。さらに4回に失策の間に決勝点をあげた。

©2024年3月30日 大阪公立大学杉本キャンパスグラウンド  
第1試合 開始時刻10:14 終了時刻12:44

大阪大学医学部 0 1 0 0 0 0 0 0 0 | 1  
近畿大学医学部 0 0 0 1 0 0 0 1 x | 2

(大) 岩本-荒木  
(近) 村上-岩室  
☆二塁打 福本・荒木 (大)  
村上・岩室 (近)

(戦評) 二回表、阪大医は8番澤田の内野ゴロの間に1点を先制。追いつける近大医は四回裏、4番岩室のタイムリーで同点に追いつくと、八回裏に逆転。近大医が2-1で勝利した。

第2試合 開始時刻13:30 終了時刻16:00  
兵庫医科大学神戸キャンパス 2 0 0 0 2 2 0 3 | 9  
大阪公立大学医学部 1 0 0 0 0 0 0 0 | 1

(8回コールド)  
(兵) 佐藤・中塚-横野・三木  
(公) 任一川尻  
☆二塁打 水野・水野 (兵)

(戦評) 兵医神が毎回のチャンスから得点を重ね、リードする展開に。兵医神の水野は3安打5打点の活躍。公立大は前半のチャンスを活かせず、兵医神の佐藤を打ち崩せなかった。



©2024年3月31日 滋賀医科大学グラウンド

第1試合 開始時刻9:23 終了時刻11:30

京都薬科大学 000000002 | 2

滋賀医科大学 03001100x | 5

(京薬) 真壁-武田

(滋) 佐々木-三好

☆三塁打 古里(京薬)

(戦評) 滋賀医は2回に相手の失策により3点を先制。その後も効果的に追加点を取り、投げては佐々木が完投勝利をあげた。京薬大は9回に古里の適時打で追い上げるも及ばず。

第2試合 開始時刻12:17 終了時刻14:52

京都大学医学部 201001000 | 4

奈良県立医科大学 000200000 | 2

(京医) 近藤・藤川-稲場

(奈) 武市・佐々木-深谷

☆二塁打 近藤・藤川・田中・山本・小川(京医)

武市(奈)

(戦評) 京医は初回、山下、小川の連続タイムリーで2点を先制。その後も小川、二又のタイムリーで追加点を挙げ、近藤、藤川の継投リレーで逃げ切った。



©2024年4月6日 大阪公立大学杉本キャンパスグラウンド

第1試合 開始時刻9:36 終了時刻11:43

大阪大学医学部 020000000 | 2

大阪公立大学医学部 00010003x | 4

(大) 岩本-荒木

(公) 任一川尻

☆本塁打 川上(公)

☆二塁打 磯田(大)

(戦評) 公大医は無安打で2点を先制され、打線は7回まで阪大医・岩本を前にソロホームランの1安打のみ。しかし、8回に二死一二塁から落球で同点。この回3得点で逆転勝ちした。

第2試合 開始時刻12:40 終了時刻15:20

兵庫医科大学神戸キャンパス 200000507 | 14

神戸大学医学部 002000001 | 3

(兵) 佐藤・前川・渡辺-横野・三木

(神) 柳瀬・楠・松村-河合

☆三塁打 河合(神)

☆二塁打 渡辺・笠原・三木(兵)

河合・入江(神)

(戦評) 前半は競り合う展開に。ただ後半に失策も絡み兵医神が得点、その後も打線がつながり結果的に18安打14得点の大勝。神大は投手陣が踏ん張り切れなかった。

©2024年4月7日 滋賀医科大学グラウンド

第1試合 開始時刻9:20 終了時刻11:55

京都大学医学部 010000112 | 5

滋賀医科大学 111000000 | 3

(京医) 近藤・山下・藤川-稲場

(滋) 佐々木-三好

☆三塁打 小川(京医)

☆二塁打 稲場(京医)

廣岡・佐々木(滋)

(戦評) 京大医は1回裏に1点を先制されるも2回表に同点に追いつく。しかし、2回、3回と追加点を加えられるが、8回、9回で逆転し、5-3で京大医が勝利した。

第2試合 開始時刻12:37 終了時刻14:55

奈良県立医科大学 0300108 | 12

関西医科大学 0000200 | 2

(7回コールド)

(奈) 武市-深谷

(関) 町田・寿山・中西-武井

☆三塁打 佐々木・佐々木(奈)

☆二塁打 長谷川・松井・武市・戸崎(奈)

(戦評) 奈良医が大勝を収めた。2回に先制するとその後も追加点を積み上げ、7回に8得点を挙げた。関西医は5回に2得点挙げたが、相手ピッチャーの好投もあり一步届かなかった。

©2024年4月13日 摂南大学枚方キャンパスグラウンド

第2試合 開始時刻12:30 終了時刻15:00

滋賀医科大学 000000000 | 0

奈良県立医科大学 00001100x | 2

(滋) 佐々木・岩谷-三好

(奈) 武市・佐々木-深谷

(戦評) 4回まで両チーム無得点も、5回、奈医大が失策の間に先制し、6回に武市の適時打で追加点をあげる。投げては武市、佐々木の完封リレーで奈医大が勝利。

©2024年4月14日 兵庫医科大学神戸キャンパスグラウンド

第1試合 開始時刻9:40 終了時刻12:25

兵庫医科大学神戸キャンパス 010002100 | 4

大阪大学医学部 30000021x | 6

(兵) 佐藤・中塚-横野

(大) 岩本・山内・岩本-荒木

☆三塁打 笠原(兵)

☆二塁打 水野・前川・前川・藤井(兵)

磯田・荒木・實藤(大)

(戦評) 阪大医は7回に一時勝ち越されるが、直後に適時二塁打で再逆転。8回にも追加点

を挙げ、2点差の9回、一死満塁と逆転の危機を迎えるも再登板した岩本が後続を断ち勝利。

第2試合 開始時刻13:10 終了時刻16:20

大阪公立大学医学部 200100001 | 4

神戸大学医学部 00300320x | 8

(公) 堀野・尾崎-川尻

(神) 楠・柳瀬-河合

☆三塁打 松村(神)

☆二塁打 柳瀬・柳瀬(神)

(戦評) 初回、公立大の攻撃、2死から連打、連続四球で、2点を先制する。3回裏、2本の長打で逆転に成功する。その後神大医がチャンスをものにし、8-4で勝利を掴んだ。

©2024年4月14日 大阪医科薬科大学グラウンド

第2試合 開始時刻12:29 終了時刻15:05

京都薬科大学 100001030 | 5

京都大学医学部 100000000 | 1

(京薬) 真壁-古里

(京医) 藤田・近藤・山下・藤川-村上・稲場

☆二塁打 武田・安原・武田(京薬)

(戦評) 1回表に京薬大が先制するも、1回裏に京大医が同点に追い付く。両チーム互いに譲らぬ試合展開のまま迎えた8回表に京薬大が3点を奪ってそのまま逃げ切り勝利。

©2024年4月21日 兵庫医科大学神戸キャンパスグラウンド

第1試合 開始時刻9:34 終了時刻12:13

兵庫医科大学神戸キャンパス 110003020 | 7

近畿大学医学部 000120101 | 5

(兵) 佐藤・中塚-横野

(近) 村上-岩室

☆三塁打 川西(近)

☆二塁打 前川(兵)

岩室・彦坂(近)

(戦評) 兵医神は初回相手のエラーから先制し、2回にも追加点をあげた。近大医は中盤にランナーを溜め好機を作り、5回に逆転するが、終盤に連打で点数を重ねた兵医神が勝利した。

©2024年4月28日 大阪医科薬科大学グラウンド

第1試合 開始時刻9:30 終了時刻11:00

関西医科大学 37103 | 14

京都薬科大学 11101 | 4

(5回コールド)

(関) 中西-武井・岡森

(京薬) 真壁・山内-古里

☆二塁打 東膳・住井・吉田・田處・住井(関)

鳥山(京薬)

(戦評) 関西医は1回に3点を先制し、2回には一挙7点を取り序盤から大量リードする。京都薬も粘り強く点数を重ねるが、最後は14-4で関西医が5回コールド勝ちとなった。

第2試合 開始時刻11:43 終了時刻13:46

兵庫医科大学神戸キャンパス 000000001 | 1

奈良県立医科大学 00301101x | 6

(兵) 佐藤・前川・横野

(奈) 武市・深谷

☆二塁打 川原(兵)

深谷(奈)

(戦評) 奈良医は3回に4連打で3点を先制し、その後も1点ずつ重ね、8回までに6点を取る。投げては、先発の武市が9回を1失点に抑え、6-1で奈良医が優勝を決めた。

◎2024年4月29日 兵庫医科大学神戸キャンパスグラウンド

第1試合 開始時刻9:37 終了時刻12:15

京都大学医学部 021100000 | 4

神戸大学医学部 000112001x | 5

(京医) 近藤・山下・藤川・稲場

(神) 楠・松村・柳瀬・河合

☆二塁打 山下(京医)

入江・河合・田中(神)

(戦評) 神大医が接戦を制した。京大医は、2、3、4回に打線が繋がり4点のリードを奪う。しかし、神大医が6回に追いつくと、9回に田中のヒットでサヨナラ勝ちを収めた。

第2試合 開始時刻13:23 終了時刻14:51

京都薬科大学 0010000 | 1

近畿大学医学部 0600005 | 11

(6回コールド)

(京薬) 真壁・古里

(近) 村上・岩室

☆本塁打 岩室・岩室(近)

☆三塁打 凌(京薬)

☆二塁打 安原・川久保(京薬)

(戦評) 近大医は2回、岩室の3ランHRなどで6点を先制。5回にも岩室にランニングHRが生まれるなど5点を追加した。投げては村上が完投勝利。

◎2024年5月25日 摂南大学枚方キャンパスグラウンド

第1試合 開始時刻9:30 終了時刻12:00

京都大学医学部 300121100 | 8

大阪大学歯学部 101000000 | 3

(京医) 近藤・山下・藤川・稲場

(阪歯) 松野・高倉・森北

☆二塁打 田中・近藤(京医)

(戦評) 京大医は初回、田中の適時二塁打、木田の適時打で3点を先制。その後も山下、近藤、山本の適時打などで効果的に得点を重ね逃げ切った。

第2試合 開始時刻13:20 終了時刻15:51

摂南大学枚方キャンパス 100001101 | 4

近畿大学医学部 000200102x | 5

(摂) 中西・大橋

(近) 村上・乾

☆三塁打 横木(摂)

☆二塁打 溝端・大橋(摂)

村上・前田・岩室・岩室(近)

(戦評) 1回表、摂南枚の谷のヒットにより先制。9回表に摂南枚が1点を獲得し勝ち越したが、9回裏に近大医が先頭打者のヒットを足掛かりに彦坂の適時打でサヨナラ勝ち。

◎順位決定戦

1位決定戦 兵医神 1-6 奈医大

7位決定戦 京大医 4-5 神大医

9位決定戦 京薬大 1-11 近大医

◎個人表彰

最優秀選手 武市 陽登 奈良県立医科大学

## 優勝チーム主将コメント

奈良県立医科大学 佐々木 陸

初めに、この度は春リーグ開催にご尽力頂いた全ての関係者の方々に心よりお礼申し上げます。我が部としては、秋リーグに2部優勝を果たし、約10年ぶりの1部でのリーグ戦となりました。今の代の初めのミーティング時に、目標の1つとして掲げていた1部優勝をするため、この冬は徹底的に基礎トレーニングをし、一人一人低反発バットに変わってもしっかりと振れるチームを作りました。今春リーグでは、エース武市を中心にしっかりと守りからリズムを作り、打ち勝つ野球ができたと思います。

関西選手権でも医歯薬リーグ優勝校という名に恥じないプレーで全国選手権に向けてチーム一丸で頑張ろうと思います。今後ともよろしくお願ひ致します。

## 学生委員長コメント

近畿大学医学部 彦坂 航

春リーグは、昨年の関西地区大会における兵庫医科大学神戸キャンパスさんの優勝により、関西選手権、関西トーナメントの出場校の枠が合計7校となり、その枠を勝ち取るため、例年よりも1部リーグの試合が接戦となり、所属校10校の順位が最後までわからないほどでした。昨年の兵医神さんの優勝が、より医歯薬の準硬式野球のレベルをあげ、他の連盟さんに少し近づいたようにも感じる今リーグの内容でした。

## 春季リーグ戦 2部

◎2024年3月17日 兵庫医科大学グラウンド

第1試合 開始時刻9:30 終了時刻11:45

神戸薬科大学 200020210 | 7

兵庫医科大学医学部 002000000 | 2

(神) 本田・加藤・大西

(兵) 宮脇・藤永

☆二塁打 高橋・増本(神)

(戦評) 一回表、神薬大の3、5番の適時打で2点を先制する。その後3回裏に兵医大に追いつかれるも5、7、8回と追加点をし、7-2で神薬大が勝利した。

◎2024年3月20日 摂南大学

第1試合 開始時刻9:59 終了時刻12:27

神戸学院大学薬学部 3000030 | 6

摂南大学枚方 0100525x | 13

(7回コールド)

(神) 田中・岩崎

(摂) 中西・大橋

☆三塁打 長尾(摂)

☆二塁打 溝端・溝端(摂)

(戦評) 神院薬が相手のミスから3点を先制するも5回に摂枚方が四球などを絡めて5点をとり逆転し神院薬の反撃及ばず摂枚方が勝利した。

◎2024年3月30日 兵庫医科大学

第1試合 開始時刻9:30 終了時刻12:42

神戸薬科大学 110000000 | 2

大阪大学歯学部 00101040x | 6

(神) 末岡・増本・大西

(大) 藤田・松野

☆二塁打 平林(神)

合田(大)

(戦評) 序盤は神薬大がリードして進む試合展開だったが5回に追いつき7回に阪大歯が逆転勝利をつかんだ

第2試合 開始時刻13:22 終了時刻15:38

兵庫医科大学医学部 1000000 | 1

和歌山県立医科大学 0200114 | 8

(7回コールド)

(兵) 宮脇・工藤・藤永

(和) 岡田・谷口・濱地

☆二塁打 藤永(兵)

(戦評) 安打と四球を上手く得点に繋げられた和医大が勝利した。

◎2024年3月31日 摂南大学

第1試合 開始時刻9:30 終了時刻11:27

近畿大学薬学部 00011 | 2

大阪医科薬科大学薬学部 8113x | 13

(5回コールド)

(近) 箕輪・北庄司

(大) 谷口・多々野・橋口

☆三塁打 橋口・谷口(大)

☆二塁打 國岡・金子・金子・橋口(大)

(戦評) 1回裏大医薬が安打や四死球により8点を先制した。その後も近大薬の反撃を許さず毎回追加点をとった大医薬が終始試合を優位に進め、5回コールドで勝利した。

第2試合 開始時刻12:27 終了時刻14:50  
 摂南大学 4011106 | 13  
 京都府立医科大学 0100000 | 1  
 (7回コールド)

(撰) 中西一太橋  
 (京) 大槻・長尾一岩城  
 ☆三塁打 大橋 (撰)  
 ☆二塁打 堅木・横木 (撰)  
 樽家 (京)

(戦評) 撰枚方が序盤から打線が爆発し大勝した。



◎2024年4月7日 兵庫医科大学  
 第1試合 開始時刻9:30 終了時刻12:15  
 大阪大学歯学部 200010300 | 6  
 兵庫医科大学医学部 102001000 | 4

(大) 藤田一松野  
 (兵) 工藤・丸山一藤永  
 ☆三塁打 藤田 (大)  
 ☆二塁打 合田・西村・藤田 (大)  
 横田・丸山・本村 (兵)

(戦評) 6回までは互いに点を取り合い兵医薬が1点リードで進んだ試合展開だったが7回に打線がつながった阪大歯が勝利を収めた。

第2試合 開始時刻13:10 終了時刻16:15  
 京都府立医科大学 50000 | 5  
 神戸学院大学薬学部 210102 | 15  
 (5回コールド)

(京) 大槻・長尾一岩城  
 (神) 田中・藤原・澤田一岩崎  
 ☆三塁打 岩崎 (神)  
 ☆二塁打 岩城 (京)  
 澤田・松島 (神)

(戦評) 府医大は初回5点を先制し主導権を得たが、神院薬の打線がつながり徐々に点差を縮め結果神院薬が5回コールド勝ちをする試合展開となった。

◎2024年4月13日 摂南大学  
 第1試合 開始時刻9:30 終了時刻11:30  
 摂南大学枚方 111001001 | 5  
 大阪医科薬科大学薬学部 100000120 | 4

(撰) 中西一太橋  
 (大) 井上一橋口  
 ☆三塁打 山崎 (撰)  
 ☆二塁打 長尾 (撰)

(戦評) 撰枚方リードで試合が進むも、大医薬も粘りを見せ8回に同点とする。9回に再び撰枚方が勝ち越し勝利した。両者譲らない好ゲームであった。

◎2024年4月14日 大阪医科大学  
 第1試合 開始時刻9:30 終了時刻11:35  
 京都府立医科大学 2510101 | 10  
 近畿大学薬学部 0012000 | 3  
 (7回コールド)

(京) 長尾・大槻一岩城  
 (近) 箕輪一岡田  
 ☆三塁打 羽田・小綱 (京)  
 ☆二塁打 長尾・岩城 (京)  
 金田 (近)

(戦評) 1・2・3回と得点を重ね試合の流れを掴んだ府医大が7回コールド勝ちを収めた。

◎2024年4月21日 摂南大学  
 第1試合 開始時刻9:30 終了時刻11:45  
 摂南大学枚方 110141 | 17  
 近畿大学薬学部 10000 | 1  
 (5回コールド)

(撰) 長尾・中西一谷  
 (近) 伊藤・箕輪一箕輪・岡田  
 ☆三塁打 横木 (撰)  
 新井 (近)  
 ☆二塁打 谷・武本 (撰)  
 伊藤 (近)

(戦評) 1回撰枚方が先制した直後に近大薬が追いつくが、2回に撰枚方が一挙10得点をあげる。その後も毎回追加点を奪った撰枚方が5回コールドで勝利した。

◎2024年4月28日 兵庫医科大学  
 第1試合 開始時刻9:32 終了時刻11:47  
 近畿大学薬学部 0021001 | 4  
 神戸学院大学薬学部 350103x | 12  
 (7回コールド)

(近) 伊藤一箕輪  
 (神) 田中・藤原一岩崎  
 ☆三塁打 六反穂 (神)  
 ☆二塁打 岩崎・松島 (神)

(戦評) 神院薬は初回、2回と連打を積み重ね大量得点し、3人の継投による投手リレーにより勝利をおさめた。

第2試合 開始時刻12:40 終了時刻14:56  
 神戸薬科大学 00000000 | 0  
 和歌山県立医科大学 30000000x | 3

(神) 加藤一大西・末岡  
 (和) 谷口・百瀬一濱地  
 ☆二塁打 谷口2 (和)

(戦評) 和医大は初回に四死球をきっかけに3得点し、その後点差に変動はなく初回のリードを守り抜いた和医大が勝利をおさめた。

◎2024年5月5日 兵庫医科大学  
 第1試合 開始時刻9:30 終了時刻12:10  
 神戸学院大学薬学部 001210001 | 5  
 大阪医科薬科大学薬学部 000120000 | 3

(神) 田中一岩崎  
 (大) 多々野・丹上-丹上・橋口  
 ☆三塁打 (神) 金川 (大) 今本  
 ☆二塁打 (大) 今本・今本・丹上

(戦評) 序盤から緊迫した展開の一戦は6、7、8回とチャンスを作った大医薬だったが無得点に終わり9回表に神院薬が追加点をとったことによって試合が決定づいた。

第2試合 開始時刻12:52 終了時刻15:00  
 和歌山県立医科大学 4000040 | 8  
 大阪大学歯学部 0100000 | 1  
 (7回コールド)

(和) 谷口一濱地  
 (大) 藤田・松野一松野・森北  
 ☆三塁打 山田 (和)  
 ☆二塁打 濱地・濱地・藤井 (和)  
 寺田 (大)

(戦評) 初回から得点し流れをつくった和医大が投打ともに機能し勝利を収めた。

◎2024年5月11日 兵庫医科大学  
 第1試合 開始時刻9:00 終了時刻11:56  
 京都府立医科大学 00200 | 2  
 大阪医科薬科大学薬学部 7444x | 19  
 (5回コールド)

(京) 大槻・長尾・大槻一岩城  
 (大) 多々野・橋口・谷口・松村一橋口・井上  
 ☆三塁打 高城・井上・永岡 (大)  
 ☆二塁打 松村・橋口・福田・永岡 (大)

(戦評) 初回の大医薬の7得点と長打も多く出て結果コールド勝ちを収めた。

◎2024年5月19日 兵庫医科大学  
 第1試合 開始時刻9:25 終了時刻11:54  
 神戸学院大学薬学部 3301000 | 7  
 大阪大学歯学部 204116x | 14  
 (7回コールド)

(神) 田中一岩崎  
 (大) 松野・松尾一森北  
 ☆三塁打 金川 (神)  
 ☆二塁打 藤原 (神)

(戦評) 序盤は神院薬がリードしていたが神院薬の度重なるエラーをきっかけに阪大歯が逆転、コールド勝ちをおさめ、2部リーグ3位を決めた。

第2試合 開始時刻12:30 終了時刻15:20  
 摂南大学枚方 0001004 | 5  
 和歌山県立医科大学 1020702x | 12  
 (7回コールド)

(撰) 中西一太橋  
 (和) 谷口・山根一濱地  
 ☆二塁打 高野・岡田・岡田・松本 (和)

(戦評) 初回に四死球、エラーをきっかけに先制した和医大がその勢いのまま追加点を重ね大量リードで勝利をおさめ、2部リーグ一位を決めた。

2部  
 最優秀選手 谷口幸太郎 和歌山県立医科大学



## 優勝チーム主将コメント

和歌山県立医科大学

主将 深田 舜

まず、今期の春リーグ開催のためご尽力いただいた関係者の皆様に感謝申し上げます。

秋春通して打撃が好調だった当チームですが、課題である守備力の改善、いい投手からチームとしてどう点を取るのか、試合を通して成長し勝ちを重ね2部で優勝を成し遂げることができました。

秋から始まる1部リーグでも結果を残せるよう、チームとして練習に励んでいきたいと思えます。

関西医歯薬連盟の皆様、今後ともよろしくお願いたします。

## 秋季リーグ戦 1部

©2024年9月7日 兵庫医科大学鳴尾浜グラウンド  
第1試合 開始時刻9:25 終了時刻11:20

兵庫医科大学野球部 000000000 | 0  
近畿大学医学部 10000001x | 2

(兵) 佐藤一三木

(近) 栗山一乾

☆二塁打 丸井(近)

(戦評) 投手戦を近大医が制した形となった。四球とエラーをきっかけに追加点を取った近大医が逃げ切った。兵医神としては、ミスで流れを持ってき損なった場面が目立った。

©2024年9月7日 大阪公立大学杉本キャンパスグラウンド  
第2試合 開始時刻13:30 終了時刻16:11

大阪公立大学医学部 0000200 | 2  
大阪大学医学部 2042001 | 9

(7回コールド)

(公) 任一川尻

(大) 岩本一荒木

☆三塁打 磯田(大)

☆二塁打 磯田(大)

(戦評) 阪大医は序盤から積極的な攻撃で得点を重ね、終盤までリードを守り切ることに成功した。公大医も後半に追い上げを見せたが序盤の失点が響き、逆転することができなかった。



©2024年9月8日 兵庫医科大学鳴尾浜グラウンド  
第1試合 開始時刻9:24 終了時刻11:52

奈良県立医科大学 003010012 | 7  
神戸大学医学部 000000210 | 3

(奈) 佐々木一深谷

(神) 福原・柳瀬一河合

☆本塁打 佐々木(奈)

☆二塁打 佐々木(奈)

(戦評) 奈良医は3回に3点を先制し、投げても先発佐々木が6回まで圧倒的な投球で0に抑える。7回に神大医が2点を返すも奈良医はその後も得点を重ね7-3で勝利した。

第2試合 開始時刻12:26 終了時刻14:37  
京都大学医学部 002200002 | 6  
和歌山県立医科大学 000010000 | 1

(京) 近藤・藤川一稲場

(和) 谷ロー笹田

☆二塁打 小川・藤川(京)

前畑・前畑(和)

(戦評) 打者2巡目に入ったところから、京大打線が谷口投手にタイミングをアジャストし始め、相手のミスを足掛かりに効率よく得点していた。守りも硬かった。

©2024年9月14日 大阪公立大学杉本キャンパスグラウンド  
第1試合 開始時刻9:26 終了時刻13:00

関西医科大学 011025004 | 13  
大阪公立大学医学部 100111000 | 4

(関) 寿山・町田一武井

(公) 尾崎・任・尾崎一川尻

☆三塁打 杉山・吉田・吉田・住井(関)

谷口(公)

☆二塁打 中村(関)

堀野・谷口(公)

(戦評) 1回裏、2番谷口の三塁打で公大医が先制に成功するも関医大がすぐさま逆転。5回に2点、6回表には打撃が繋がり5点追加。そのまま関医大が突き放し、13-4で勝利。

第2試合 開始時刻13:45 終了時刻17:26

兵庫医科大学野球部 030150301 | 13  
京都大学医学部 000360000 | 9

(兵) 佐藤・中塚一横野

(京) 近藤・藤川一稲場

☆三塁打 前川・川原(兵)

☆二塁打 前川・中塚・藤井・中塚・川原・

藤井(兵)

田中・濱野(京)

(戦評) 序盤、エラーでの出塁をきっかけに兵医神が先制。その後京大医も四球にタイムリーなどを絡め一時は同点に追いつくも、兵医神が突き放し、13-9で兵医神の勝利となった。

©2024年9月14日 滋賀医科大学グラウンド  
第1試合 開始時刻9:23 終了時刻11:45

近畿大学医学部 000000020 | 2  
滋賀医科大学 10000122x | 6

(近) 前田・中山一乾

(滋) 佐々木一三好

☆三塁打 丸井(近)

☆二塁打 乾(近)

(戦評) 初回、失策も絡み滋賀医が先制。その後両校先発が好投し、後半戦へ。6回以降、滋賀医が追加点をとり差を広げた。近大医は8回に長打で反撃も、失策になく試合となった。

第2試合 開始時刻12:30 終了時刻15:43

大阪大学医学部 400200000 | 6  
神戸大学医学部 300020000 | 5

(大) 倉本・岩本一荒木

(神) 福原・松村・柳瀬一河合

☆三塁打 柳瀬・百田(神)

☆二塁打 荒木(大)

河合(神)

(戦評) 阪大医が接戦を制した。初回、阪大医は4点先制したが神大医も3点を返した。阪大医が4回にさらに2点追加をし、神大医も5回に2得点し追いつけたが阪大医が逃げ切った。

◎2024年9月16日 兵庫医科大学鳴尾浜グラウンド  
第1試合 開始時刻9:20 終了時刻11:46  
関西医科大学 000001010 | 2  
奈良県立医科大学 000000000 | 0

(関) 町田一武井  
(奈) 佐々木一深谷  
(戦評) 関医大町田、奈良医佐々木両投手による投手戦は、関医大が6回表上田の先制打と8回表中村のタイムリーの2点を守りきって勝利した。奈良医は打線が繋がらなかった。

第2試合 開始時刻12:35 終了時刻15:12  
和歌山県立医科大学 023000000 | 5  
近畿大学医学部 010000020 | 3

(和) 谷ロー笹田  
(近) 栗山一乾  
☆二塁打 藤井(和)  
松仁(近)  
(戦評) 和医大は2回に連打で、3回は相手のミスにつけ込み得点を重ねる。近大医も先制された直後に1点、8回に2点を返すも、谷口に要所を締められ、和医大が逃げ切った。

◎2024年9月21日 滋賀医科大学グラウンド  
第1試合 開始時刻9:35 終了時刻11:55  
兵庫医科大学鳴尾浜 000700000 | 7  
滋賀医科大学 310000000 | 4

(兵) 佐藤一渡辺一横野  
(滋) 畠山一光崎一三好  
☆三塁打 中塚一笠原(兵)  
☆二塁打 岡本一岩谷一小野田(滋)  
(戦評) 兵医神が打撃戦を制した。兵医神は4点を追う4回、相手の失策につけ込み一挙7点を取り逆転。このリードを投手陣が守りきった。滋賀医は先制に成功も、あと1本に泣いた。

第2試合 開始時刻12:36 終了時刻14:52  
関西医科大学 2030000 | 5  
神戸大学医学部 2302032x | 12

(7回コールド)  
(関) 寿山一宮内一武井  
(神) 福原一柳瀬一河合  
☆二塁打 塩飽一中村(関)  
一倉一河合一浜中(神)  
(戦評) 神大医が乱打戦を制し7回コールドで勝利した。関医大は序盤に得点を重ねるも4回以降は0点に抑えられた。最後は振り逃げサヨナラにより神大医が12-5で勝利を取めた。



◎2024年9月21日 大阪公立大学杉本キャンパスグラウンド  
第2試合 開始時刻13:30 終了時刻15:57  
大阪公立大学医学部 00001000 | 1  
奈良県立医科大学 40000301x | 8

(8回コールド)  
(公) 任一尾崎一川尻  
(奈) 佐々木一深谷  
☆三塁打 佐々木(奈)  
☆二塁打 川上(公)  
西村一金子(奈)  
(戦評) 1回裏公大医の投手の立ち上がりにより奈良医が4点を取った。その後、5回表に公大医も1点を返すが、奈良医が四球等で点差を引き離し、8回で8対1という結果で勝利した。

◎2024年9月23日 兵庫医科大学鳴尾浜グラウンド  
第1試合 開始時刻9:23 終了時刻12:43  
京都大学医学部 520200006 | 15  
近畿大学医学部 000901000 | 10

(京) 近藤一藤田一藤川一稲場  
(近) 前田一栗山一中山一乾  
☆本塁打 乾(近)  
☆三塁打 稲場一小川(京)  
☆二塁打 藤川一近藤一稲場一藤川(京)  
乾一丸井(近)  
(戦評) 京大医は序盤に大量リードに成功したが、中盤からの集中打で逆転を許す。しかし、最終回に再度逆転し、リードを更に広げる圧倒的な攻撃力を見せ、15-10で勝利を取めた。

◎2024年9月23日 滋賀医科大学グラウンド  
第1試合 開始時刻9:25 終了時刻11:55  
大阪大学医学部 100000000 | 1  
奈良県立医科大学 000000000 | 0

(大) 倉本一岩本一荒木  
(奈) 佐々木一深谷  
☆三塁打 倉本(大)  
☆二塁打 深谷(奈)  
(戦評) 1回表阪大医嘉村が四球で出塁し、磯田のタイムリーで先制した阪大医が逃げ切って勝利した。奈良医は5回裏に満塁のチャンスを作るも、その後が続かず惜敗した。  
第2試合 開始時刻12:30 終了時刻14:42  
滋賀医科大学 000000010 | 1  
和歌山県立医科大学 10000001x | 2  
(滋) 佐々木一三好  
(和) 谷ロー笹田  
(戦評) 初回、和医大は制球が定まらない佐々木を攻め、1点を先制。滋賀医は8回に佐々木のタイムリーで追いつくもその裏和医大が逆転。そのまま和医大が逃げ切り勝利した。

◎2024年9月28日 大阪公立大学杉本キャンパスグラウンド  
第1試合 開始時刻13:23 終了時刻16:15  
神戸大学医学部 50000067 | 18  
大阪公立大学医学部 40000100 | 5

(8回コールド)  
(神) 福原一松村一柳瀬一河合  
(公) 任一尾崎一川尻  
☆三塁打 河合一百田(神)  
(戦評) 1回表、安打と敵失が絡み神大医が5点を先制。その裏、すぐさま公大医が4点を返す。7、8回と神大医が打者一巡の攻撃で大量得点。18-5で神大医が勝利。

◎2024年9月29日 滋賀医科大学グラウンド  
第1試合 開始時刻9:20 終了時刻11:25  
滋賀大学医学部 0100000 | 1  
京都大学医学部 0303002x | 8

(7回コールド)  
(滋) 佐々木一畠山一嶋田  
(京) 近藤一稲場  
☆三塁打 畠山(滋)  
☆二塁打 濱野一藤川(京)  
(戦評) 2回表、犠飛で滋賀医大が1点を先制。続く2回裏に京大医が3連打などで3点を奪い逆転する。その後も京大医の猛攻は続き、8対1で京大医がコールド勝ちを収めた。



◎2024年9月29日 兵庫医科大学鳴尾浜グラウンド  
第2試合 開始時刻12:37 終了時刻14:48  
兵庫医科大学鳴尾浜 001000111 | 4  
和歌山県立医科大学 000000100 | 1

(兵) 佐藤一三木  
(和) 下川一谷ロー笹田  
☆三塁打 中塚(兵)  
☆二塁打 土肥(兵)  
(戦評) 兵医神が投手戦を制した。兵医神は3回に先制に成功、終盤にも得点を重ね、終始和医大にリードを許さなかった。和医大は、7回に1点を返すも相手投手に抑え込まれた。

◎2024年9月29日 摂南大学枚方キャンパスグラウンド  
第2試合 開始時刻12:55 終了時刻14:59  
関西医科大学 000000100 | 1  
大阪大学医学部 000100000 | 1

(9回引き分け)  
(関) 町田一武井  
(大) 倉本一岩本一荒木  
(戦評) 阪大医は4回に磯田のスライズで先制する。しかし、7回表、関医大が宮内の遊ゴロの間に1点を返し同点になる。両投手の好投が光った試合となった。

◎順位決定戦  
◇優勝決定戦

◎2024年10月12日 兵庫医科大学鳴尾浜グラウンド  
第1試合 開始時刻9:20 終了時刻11:43  
兵庫医科大学鳴尾浜 000000010 | 1  
大阪大学医学部 000000002x | 2

(兵) 佐藤一三木  
(大) 倉本一岩本一荒木  
☆二塁打 入田一前川(兵)  
藤本(大)  
(戦評) 阪大医が接戦を制し、1部優勝を果



たした。兵医神が8回表に3番入田の均衡を破る先制打を放つも、迎えた9回裏、阪大医が9番福本のサヨナラ打で逆転勝利を取めた。

◇7位決定戦

◎2024年10月14日 滋賀医科大学グラウンド  
第1試合 開始時刻10:25 終了時刻12:55

神戸大学医学部 010011010 | 4  
滋賀医科大学 30102000x | 6

(神) 福原・松村・柳瀬一

(滋) 佐々木一三好

☆二塁打 百田・入江・浜中・百田 (神)  
三好 (滋)

(戦評) 初回、滋賀医は2番小野田、7番三好のタイムリーなどで3点を先制する。投げたは、佐々木が9回4失点で完投。投打が噛み合った滋賀医が6-4で制した。

◇9位決定戦

◎2024年11月9日 兵庫医科大学鳴尾浜グラウンド  
第1試合 開始時刻9:58 終了時刻12:30

大阪公立大学医学部 200000000 | 2  
近畿大学医学部 10013010x | 6

(公) 尾崎・任一川尻

(近) 栗山一乾

☆本塁打 谷口 (公)

☆二塁打 彦坂・丸井 (近)

(戦評) 中盤から終盤に底力を見せた近大医が勝利を取めた。1点を追う4回、敵失により同点とし、続く5回に3点を取り突き放した。公大医は4回以降打線の繋がりを欠いた。

◎個人表彰

最優秀選手 倉本健太郎 大阪大学医学部

### 優勝チーム主将コメント

大阪大学医学部 溝内 悠吾

初めに、この度は秋リーグ開催にご尽力いただいた全ての関係者の方々に、心よりお礼申し上げます。昨年の秋リーグで11年ぶりとなる1部昇格を果たし、今年の春リーグでは1部4位となりました。そして、新しい代となり、目標の1つとして掲げてきた1部優勝を実現することができました。今回の秋リーグでは、投手陣の力投と手堅い守備でリズムを作り、サインプレーや相手のミスをつく積極的な走塁で僅差を制することができました。チーム打率が良くない中、投手陣がピンチの場面でよく抑え、ノーヒットから1点を取り、接戦を競り勝つ野球ができたと思います。私たちの部にはグラウンドが無く、思うように練習することが出来ませんが、今後は徹底的に基礎トレーニングをし、さらに強く振れるチーム、打ち勝つこともできるチームにしていきたいと思っています。

最後になりましたが、秋リーグの運営に携わっていただいた全ての方々に改めて感謝申し上げます。

### 学生委員長コメント

近畿大学医学部 彦坂 航

近年リーグ戦において、1部と2部の入れ替えが多くなり、1部の顔ぶれの真新しさや2部のレベルの高さに、本連盟は、年々、コロナ以前のような強かった頃に戻つつあるなど感じます。

今年、医歯薬各々の夏の大会においても、近畿地区が上位に名を連ねているとの報告を聞くとより一層、その盛り上がりを感じております。

一冬越え、来年の春に他の連盟さんを脅かす存在になっていることを期待する今リーグでした。

### 秋季リーグ戦 2部

◎2024年9月8日 摂南大学枚方キャンパスグラウンド  
第1試合 開始時刻9:30 終了時刻11:05

神戸薬科大学 01000 | 1  
摂南大学枚方 195200 | 26  
(5回コールド)

(神) 末岡・大西・八木一白井・大西

(摂) 中西一 大橋・谷

☆本塁打 矢倉 (摂)

☆三塁打 谷・大橋 (摂)

☆二塁打 大西・八木 (神)  
矢倉 (摂)

(戦評) 初回から摂枚方は四死球に効果的なタイムリーを絡め、大量18得点する。その後も四死球や安打を重ねリードを広げ、26-1という圧勝となった。

◎2024年9月15日 摂南大学枚方キャンパスグラウンド  
第1試合 開始時刻9:30 終了時刻12:37

京都府立医科大学 2000001 | 3  
摂南大学枚方 0501031x | 10  
(7回コールド)

(府) 高田・長尾・高田一岩城

(摂) 中西一 谷

☆二塁打 長尾 (府)

武本 (摂)

(戦評) 1回表に京府医が先制するも摂南枚方が2回以降に四球とヒットで得点を重ねた。京府医も反撃するが力およばず摂南枚長尾がコールドを決めた。

第2試合 開始時刻13:30 終了時刻15:15

大阪医科薬科大学医学部 000000 | 0  
大阪医科薬科大学薬学部 10204x | 7  
(6回コールド)

(大医) 大西一杉本

(大薬) 多々野一橋口

☆三塁打 井上・橋口・井上・多々野 (薬)

☆二塁打 多々野 (薬)

(戦評) 序盤から安打と得点を重ねた大阪医科薬科大学薬学部のペースであった。一方大阪医科薬科医学部は何度かチャンスを作るものの得点圏での安打が出なかった。

◎2024年9月15日 兵庫医科大学鳴尾浜グラウンド  
第1試合 開始時刻9:38 終了時刻11:30

近畿大学薬学部 00000 | 0  
兵庫医科大学 51100x | 16  
(5回コールド)

(近) 金田・伊藤・箕輪一奥野

(兵) 津田・中西一 岩出

☆三塁打 柴原・岩出 (兵)

☆二塁打 伊藤 (近)

木村 (兵)

(戦評) 兵庫医科大学は初回5点を奪うと、3回には安打を量産しの一回一気に10点を奪い計11得点を挙げた。投手陣も好投し、無失点リレーで近大薬学部打線を完全に抑えた。

1部A	阪大医	関医大	奈医大	神大医	大公医	順位
大阪大学医学部		△1-1	○1-0	○6-5	○9-2	1
関西医科大学	△1-1		○2-0	●5-12	○13-4	2
奈良県立医科大学	●0-1	●0-2		○7-3	○8-1	3
神戸大学医学部	●5-6	○12-5	●3-7		○18-5	4
大阪公立大学医学部	●2-9	●4-13	●1-8	●5-18		5

1部B	兵医神	京大医	和県医	滋医大	近大医	順位
兵庫医科大学神戸キャンパス		○13-9	○4-1	○7-4	●0-2	1
京都大学医学部	●9-13		○6-1	○8-1	○15-10	2
和歌山県立医科大学	●1-4	●1-6		○2-1	○5-3	3
滋賀医科大学	●4-7	●1-8	●1-2		○6-2	4
近畿大学医学部	○2-0	●10-15	●3-5	●2-6		5

第2試合 開始時刻 : 終了時刻 :  
神戸薬科大学 000000 | 0  
大阪大学歯学部 200018x | 11  
(6回コールド)

(神) 大西一花田  
(阪) 藤田・松野一森北  
☆二塁打 松野・寺田・寺田(阪)  
(戦評) 大阪大学歯学部は初回到四球から得点し、神戸薬科大学は5回まで守備で粘るが、6回到阪大歯に安打を量産し大量得点を許しコールドとなった。

©2024年9月21日 兵庫医科大学鳴尾浜総合グラウンド  
第1試合 開始時刻 : 終了時刻 :  
神戸学院大学薬学部 42307 | 16  
神戸薬科大学 10000 | 1  
(5回コールド)

(神学) 今中・濱田一岩崎  
(神薬) 中西・花田・大西一花田・大西・末岡  
☆三塁打 藤原諤(神学)  
☆二塁打 松島(神学)  
末岡(神薬)  
(戦評) 1回表の神院薬の4得点から一方的な展開となった。神薬大は一回裏に1点を返すもその直後に失点を許し、結果16-1で5回コールドにより神院薬が勝利した。

©2024年9月23日 兵庫医科大学鳴尾浜総合グラウンド  
第1試合 開始時刻13:12 終了時刻15:55  
神戸学院大学薬学部 60249 | 21  
京都府立医科大学 20100 | 3  
(5回コールド)

(神学) 今中一岩崎  
(府) 高田・長尾・樽家一岩城  
☆三塁打 岩崎・吉田・松島(神)  
☆二塁打 平山(府)  
(戦評) 初回到両チーム点を取り合う展開となった。このまま乱打戦になるかと思われたが、神院薬の投手が好投し神院薬はその後も得点を重ね、5回コールドで勝利した。

©2024年9月28日 兵庫医科大学鳴尾浜総合グラウンド  
第1試合 開始時刻9:31 終了時刻10:39  
近畿大学薬学部 00000 | 0  
京都薬科大学 9103x | 13  
(5回コールド)

(近) 箕輪一岡田  
(京) 真壁・五味一古里  
☆本塁打 真壁(京)  
☆三塁打 安原・岩崎・岩崎・真壁・真壁(京)  
☆二塁打 古里・凌・古里(京)  
(戦評) 京都薬科大学は終始安打を量産し得点を重ねた。近畿大学薬学部は京都薬科大学の真壁から安打がはず、無安打となりコールドで試合が決まった

第2試合 開始時刻12:30 終了時刻15:40  
兵庫医科大学 000200700 | 9  
大阪医科薬科大学薬学部 100100601 | 9  
(9回引き分け)

(兵) 津田・宮脇・岩で一岩出・藤井  
(大) 多々野・井上・多々野一橋口  
☆三塁打 藤永(兵)  
橋口・金子(大)  
☆二塁打 村瀬・藤井(兵)  
高城・金藤・橋口・福田(大)  
(戦評) 同点で迎えた7回到兵医は安打を繋ぎ7得点としたが、大薬も安打を重ね6得点とした。その後投手戦となるも9回裏に大薬金子の3塁打で同点まで持ち込んだ。

©2024年9月29日 滋賀医科大学グラウンド  
第1試合 開始時刻 : 終了時刻 :  
京都府立医科大学 112533 | 15  
神戸薬科大学 220000 | 4  
(6回コールド)

(府) 高田・樽家一岩城  
(神) 本田・末岡一花田  
☆二塁打 八木・比知屋(神)  
(戦評) 初回から両者点を取り合う展開となった。2回時点で神薬が2点リードするも、その後は府立医大が毎回得点を重ね6回コールドで勝利した。

©2024年9月29日 摂南大学枚方キャンパスグラウンド  
第1試合 開始時刻 : 終了時刻 :  
大阪大学歯学部 100000400 | 5  
摂南大学枚方 000020030 | 5  
(9回引き分け)

(阪) 藤田・松野一森北  
(摂) 中西一谷  
☆三塁打 原田・長尾(摂)  
☆二塁打 寺田(阪)  
(戦評) 両チーム得点のチャンスに安打で得点し接戦となった。摂南の中西、阪歯の藤田、松野の好投により引き分けとなった。

©2024年10月6日 兵庫医科大学鳴尾浜総合グラウンド  
第1試合 開始時刻9:23 終了時刻11:53  
神戸学院大学薬学部 300301001 | 8  
大阪大学歯学部 000101000 | 2

(神学) 今中一岩崎  
(阪) 藤田・松野一森北  
☆三塁打 松島(神学)  
☆二塁打 岩崎・六反徳・六反徳(神学)  
津村・佐々生・佐々木(阪)  
(戦評) 神戸学院は初回到松島の三塁打で先制し、その後六反徳、松島などの安打で追加点を挙げた。阪歯は藤田の安打で得点し、そのが長打を放つも活かせず得点できなかった。

第2試合 開始時刻 : 終了時刻 :  
兵庫医科大学 000010010 | 2  
京都薬科大学 110001010 | 4  
(兵) 藤井・村瀬一岩出  
(京) 真壁一古里  
☆二塁打 藤井(兵)  
真壁(京)  
(戦評) 京薬は真壁の長打や相手のエラーか

ら4得点とし、兵医も藤永の安打や四球から得点し2得点と追い上げたが、京薬真壁の好投により追加点を奪えなかった。

©2024年10月6日 大阪医科薬科大学さくらキャンパスグラウンド  
第1試合 開始時刻13:42 終了時刻15:56  
近畿大学薬学部 000000 | 0  
大阪医科薬科大学医学部 022105 | 10  
(6回コールド)

(近) 金田一奥野  
(大) 大西一杉本  
(戦評) 大医大が二回到2点を先制、三・四回到にも追加点、六回到で一気に5点を奪い計10点を挙げた。守備ではランナーを出すも粘り強い守りで近薬打線を無失点に抑えた。

©2024年10月13日 摂南大学枚方キャンパスグラウンド  
第1試合 開始時刻 : 終了時刻 :  
京都府立医科大学 22002111 | 9  
大阪大学歯学部 30072202 | 16  
(8回コールド)

(府) 高田・大槻・高田一岩城  
(阪) 松野・藤田・城田一森北  
☆三塁打 小網(府)  
藤田・合田(阪)  
☆二塁打 平山・岩城・小網・松下・小林・羽田(府)  
松野・永田・佐々生(阪)  
(戦評) 序盤から打ち合いで両者均衡した。しかし、阪大歯科大学が4回裏に7点を追加し、流れを掴んだ。その後、京都医大も巻き返すが点差は縮まらず終わった。

第2試合 開始時刻13:36 終了時刻16:44  
神戸学院大学薬学部 000000023 | 5  
摂南大学枚方 000100300 | 4  
(神学) 今中一岩崎  
(摂) 中西一谷

☆二塁打 木内・岩崎・松島(神学)  
森野(摂)  
(戦評) 摂南大は4回到5番の谷くんヒットで先制し、7回到にも打線が繋がり3点を取るが、8回到神院薬が四死球やエラーが絡み3点追加し9回到にも3連打で逆転し勝利した。

©2024年10月13日 兵庫医科大学鳴尾浜総合グラウンド  
第1試合 開始時刻9:23 終了時刻12:33  
大阪医科薬科大学医学部 000102110 | 5  
兵庫医科大学 00500410x | 10  
(大) 大西一杉本

(兵) 津田・宮脇・藤井一岩出  
☆三塁打 笠井(大)  
藤井(兵)  
☆二塁打 菱田・松山(大)  
光岡・光岡(兵)  
(戦評) 兵医は序盤から安打を重ね得点し、リードしていたが、大医打線も黙ってはおらず、中盤に安打と四球で得点した。大医も粘りをみせるが追いつくことはできなかった。

第2試合 開始時刻13:30 終了時刻16:00  
 大阪医科薬科大学薬学部 000002100 | 3  
 京都薬科大学 100000000 | 1

(大) 多々野-橋口  
 (京) 真壁-古里  
 ☆三塁打 多々野・多々野 (大)  
 ☆二塁打 橋口・金子 (大)  
 安原・山口 (京)

(戦評) 京薬は1回裏に連打で得点し、長打でチャンスを作るが多々野も好投し得点できなかった。大薬は序盤リードされるがチャンスでの多々野の安打で逆転し勝利を決めた。

◎2024年10月26日 兵庫医科大学鳴尾浜総合グラウンド  
 第1試合 開始時刻: 終了時刻:  
 京都薬科大学 000240125 | 14  
 大阪医科薬科大学薬学部 000002031 | 6

(京) 真壁・五味-古里  
 (大) 大西-杉本  
 ☆三塁打 五味 (京)  
 ☆二塁打 鳥山・鳥山・五味 (京)  
 菱田 (大)

(戦評) 京薬は4、5回にから連打で計6得点した。大医も中盤以降クリーンナップの連打で得点し追いつけるも京薬が9回に5得点し試合を決定づけた。

◎2024年10月27日 兵庫医科大学鳴尾浜総合グラウンド  
 第1試合 開始時刻12:37 終了時刻14:01  
 近畿大学薬学部 00000 | 0  
 大阪医科薬科大学薬学部 1733x | 14

(5回コールド)  
 (近) 金田・箕輪-奥野  
 (大) 井上-橋口  
 ☆三塁打 松村・井上 (大)  
 ☆二塁打 奥野 (近)  
 橋口 (大)

(戦評) 大薬は四死球から得点を重ね、安打でさらに追加点を入れた。近薬はチャンスを作るも大薬の井上が好投し得点することが出来なかった。

◎2024年11月10日 摂南大学枚方キャンパスグラウンド  
 第1試合 開始時刻9:40 終了時刻11:20  
 摂南大学枚方 00040 | 4  
 京都薬科大学 2418x | 15

(5回コールド)  
 (摂) 中西・溝端-大橋  
 (京) 真壁-古里  
 ☆三塁打 真壁 (京)  
 ☆二塁打 溝端 (摂)  
 古里・田中 (京)

(戦評) 京薬は序盤から四球、相手の失策、安打で大量に得点し、最後までその勢いを見せていた。摂南も4回に連打で4得点するも及ばなかった。

第2試合 開始時刻12:36 終了時刻14:30  
 神戸学院大学薬学部 100000002 | 3  
 大阪医科薬科大学薬学部 000000100 | 1

(神学) 今中-岩崎  
 (大) 多々野-橋口  
 ☆二塁打 今中 (神学)

(戦評) 両校安打は出ていたが1-1のロースコアのまま8回まで進み、神戸学院大学薬学部が9回の攻撃で2点を取り勝利を決定づけた。

◎2024年11月16日 兵庫医科大学鳴尾浜総合グラウンド  
 第1試合 開始時刻: 終了時刻:  
 神戸大学医学部 001012030 | 7  
 京都薬科大学 010001000 | 2

(神) 柳瀬-河合  
 (京) 真壁・五味-古里  
 ☆本塁打 入江 (神)  
 ☆三塁打 百田・川崎 (神)  
 ☆二塁打 柳瀬・河合 (神)  
 古里 (京)

(戦評) 神大医は1点を先制されるも、3番百田のタイムリースリーベースで同点、4番入江のタイムリーで勝ち越した。その後も追加点を重ね7-2で神大医が勝利した。

第2試合 開始時刻12:41 終了時刻15:06  
 近畿大学医学部 320000200 | 7  
 大阪医科薬科大学薬学部 000000120 | 3

(近) 栗山・前田-乾  
 (大) 多々野-井上  
 ☆三塁打 乾 (近)  
 ☆二塁打 中山 (近)

(戦評) 近大医は初回に3点・2回に2点と効率的に得点を重ね、7回にも失策絡みで2点を追加。終盤は大薬の追いつげにあうも、最終回は三者凡退に抑え1部残留を決めた。

◎医歯薬II部リーグ順位

- 1位 神戸学院大学薬学部
- 2位 大阪医科薬科大学薬学部
- 3位 京都薬科大学

優勝チーム主将コメント

神戸学院大学薬学部

主将 山本 和範

秋季リーグ開催に関わられた全ての関係者の方々にお礼申し上げます。私たちの部活は2部優勝を目標とし、バッティング、守備に重きを置いた練習をしてきました。また、新しく入った部員も高校まで野球をしていたものばかりでピッチャーの今中を中心とすることで課題であった投手不足を克服することが出来、安定したプレーができたと思っております。春季リーグでは秋季リーグで見られた課題を一つ一つ克服し、1つでも多くの勝利を勝ち取り優勝を目指せればと思っております。

学生委員長コメント

近畿大学薬学部 森 悠斗

2部優勝は神院薬さんでした。おめでとうございます。1部リーグでの更なるご活躍をお祈り申し上げます。今季のリーグ戦は天候にも恵まれ、特に大きな問題もなく、無事に終わることができ、大変嬉しく、また一安心しております。秋季リーグを円滑に運営することができたのは、主管をはじめ、記録係、パンフレット担当の方々を含む全ての関係者の皆様のご尽力のおかげです。改めて、心より感謝申し上げます。ありがとうございました。

Cグループ	医薬薬	京薬大	兵医大	医薬医	近大薬	勝敗
大阪医科薬科大学薬学部		○3-1	△9-9	○7-0	○14-0	3勝0敗1分
京都薬科大学	●1-3		○4-2	○14-6	○13-0	3勝1敗0分
兵庫医科大学	△9-9	●2-4		○10-5	○16-0	2勝1敗1分
大阪医科薬科大学医学部	●0-7	●6-14	●5-10		○10-0	1勝3敗0分
近畿大学薬学部	●0-14	●0-13	●0-16	●0-10		0勝4敗0分

Dグループ	神学薬	摂大枚	阪大歯	京府医	神薬大	勝敗
神戸学院大学薬学部		○5-4	○8-2	○21-3	○16-1	4勝0敗0分
摂南大学枚方	●4-5		△5-5	○10-3	○26-1	2勝1敗1分
大阪大学歯学部	●2-8	△5-5		○16-9	○11-0	2勝1敗1分
京都府立医科大学	●3-21	●3-10	●9-16		○15-4	1勝3敗0分
神戸薬科大学	●1-16	●1-26	●0-11	●4-15		0勝4敗0分

なお、摂南大、阪大歯は、勝ち点及び直接対決の結果で順位が確定しなかったため、大会規定の21に基づき得失点率で順位を確定させていただきました。  
 大阪大学歯学部 4.63499 摂南大学枚方 15.77321

# 京阪神大学準硬式野球連盟

## 春季リーグ戦

©2024年3月7日 大阪シティ信用金庫スタジアム

第1試合 開始時刻9:57 終了時刻11:55

兵庫県立大学姫路校 34000010 | 8

摂南大学農学部 03000000 | 3

(8回コールド)

(県) 小西・大西一菊野

(撰) 藤堂・寺澤一村田

(戦評) 県立が初回から勢いのある攻撃で8得点。摂南も2回に3得点を取り反撃するも逆転することができず、そのまま県立の勝利となった。

第2試合 開始時刻12:56 終了時刻14:57

兵庫教育大学 2010020 | 5

大阪大谷大学 0000000 | 0

(7回コールド)

(兵) 村川一岩井

(大) 清水・松島一筒井

☆二塁打 清水(大)

(戦評) 兵教は合計9本の安打を重ね5得点。大谷も6本の安打が生まれたが得点には繋がらず5-1で兵教が勝利した。

©2024年3月8日 大阪シティ信用金庫スタジアム

第1試合 開始時刻9:58 終了時刻12:02

大阪大谷大学 00000103 | 4

兵庫教育大学 30000000 | 3

(8回コールド)

(大) 清水・下村一筒井

(兵) 関一岩井

☆二塁打 井上(兵)

(戦評) 初回、兵教大安打が続く3点選手するも6回、8回に大谷が点を取り逆転。4-3で大谷の勝利。

第2試合 開始時刻12:55 終了時刻15:07

森ノ宮医療大学 231100 | 7

大阪成蹊大学 002015x | 8

(6回コールド)

(森) 高嶺・山根・村田一真鍋

(成) 渡辺裕・安井一長綱・澤田

☆二塁打 松本(森)

(戦評) 森ノ宮が幸先よく先制するも、成蹊が追い上げ、サヨナラ勝利を飾った。

©2024年3月13日 伊丹スポーツセンター

第1試合 開始時刻9:55 終了時刻12:09

大阪成蹊大学 02100030 | 6

森ノ宮医療大学 01100200 | 4

(8回コールド)

(成) 安井・藪一澤田

(森) 岡村・村田一真鍋

☆二塁打 高塚・松本(森)

(戦評) 序盤に成蹊が先制し、その後森ノ宮が点を返すが7回表に成蹊が3点とり、そのままリードし成蹊の勝利となった。

第2試合 開始時刻12:56 終了時刻14:57

摂南大学農学部 00000200 | 2

兵庫県立大学姫路校 02030001x | 6

(撰) 寺澤・野田一村田

(県) 安達・小西一菊野

☆二塁打 村田(撰)

安達・坂下(県)

(戦評) 県立が2回、4回で5点を獲得。摂南は7回2点を奪うも逆転ならず、2-6で県立の勝利。

©2024年3月17日 兵庫教育大学グラウンド

第1試合 開始時刻9:29 終了時刻11:24

兵庫教育大学 001001001 | 3

兵庫県立大学姫路校 000002100 | 3

(9回引き分け)

(兵) 村川一岩井

(県) 小西・大西一菊野

☆本塁打 坂下(県)

☆二塁打 吉崎(兵)

(戦評) ヒットが多く兵教が先制するも、県立が逆転し、引き分けとなった。

第2試合 開始時刻11:53 終了時刻14:02

摂南大学農学部 0020300 | 5

大阪成蹊大学 0002520 | 9

(7回コールド)

(撰) 藤堂・野田一村田

(成) 加藤・東谷・渡辺裕一澤田

☆三塁打 水谷(成)

(戦評) 摂南が序盤、中盤に優位を奪うも成蹊が追いつき逆転。そのまま成蹊が勝利を収めた。



©2024年3月20日 住之江公園野球場

第1試合 開始時刻10:18 終了時刻12:14

大阪大谷大学 001042 | 7

森ノ宮医療大学 101105x | 8

(6回コールド)

(大) 清水・下村一筒井

(森) 山根・高嶺一真鍋

☆二塁打 下村(大)

畠中・岩井(森)

(戦評) 森ノ宮が序盤試合を優位に進め、大谷は中盤に逆転。リードを広げたが森ノ宮が逆転し、サヨナラ勝利をおさめた。

第2試合 開始時刻12:35 終了時刻14:07

兵庫県立大学姫路校 001000 | 1

兵庫教育大学 401204 | 11

(6回コールド)

(県) 小西・菊野一菊野・坂下

(兵) 村川・田中一岩井

☆二塁打 吉崎・森(兵)

(戦評) 初回兵教が先制点を取り、ゲームの主導権を譲らず、県立が3回に点をあげるも兵教がコールドゲームにおさめた。

第3試合 開始時刻14:29 終了時刻16:15

大阪成蹊大学 05403 | 12

摂南大学農学部 1100x | 2

(5回コールド)

(成) 福間・森垣・下山一澤田

(撰) 寺澤・野田一村田

☆二塁打 西谷(成)

野田(撰)

(戦評) 成蹊が3回、4番の長打などもあり9点を取る。摂南も投手を変えるが差を埋めることができず12-2で成蹊が勝利した。

©2024年3月21日 住之江公園野球場

第1試合 開始時刻9:57 終了時刻12:05

兵庫教育大学 3

森ノ宮医療大学 0

(兵) 村川一岩井

(森) 高嶺・山根一真鍋

☆二塁打 依藤(兵)

(戦評) 兵教が着実に点を重ね、合計3得点。森ノ宮も6安打と粘るが得点には繋がらず、3-0で兵教が勝利をおさめた。

第2試合 開始時刻12:53 終了時刻14:35

兵庫県立大学姫路校 1007100 | 9

大阪成蹊大学 1000001 | 2

(7回コールド)

(県) 大西一菊野

(成) 安井・渡辺裕一澤田

☆二塁打 坂下(県)

(戦評) 県立が先制、成蹊はすぐに追いつくも県立が4回に7点を奪い、規定により7回コールドで勝利をおさめた。

©2024年3月30日 住之江公園野球場

第1試合 開始時刻9:35 終了時刻11:20

森ノ宮医療大学 125113 | 13

摂南大学農学部 000020 | 2

(6回コールド)

(森) 山根一真鍋

(撰) 藤堂・由岐中一村田

☆二塁打 畠中・藤田・廣松(森)

(戦評) 森ノ宮が序盤から点数を重ねた。摂南は2点を返すも森ノ宮が6回に3点を奪い規定により6回コールドゲームとなった。

第2試合 開始時刻11:54 終了時刻13:58

大阪成蹊大学 200010100 | 4

兵庫教育大学 00000000 | 0

(成) 渡辺裕一澤田

(兵) 村川・田中一岩井

☆二塁打 加藤敦・長綱(成)

(戦評) 成蹊は初回から2得点を奪い9安打で4得点。兵教は3安打にとどまり4-0で成蹊が勝利した。

第3試合 開始時刻14:29 終了時刻16:31  
**大阪大谷大学** 000000400 | 4  
**兵庫県立大学姫路校** 00501000x | 6  
 (大) 清水・重松・下村・鳴嶋一筒井  
 (県) 大西・小西・菊野  
 ☆二塁打 清水 (大)  
 坂下 (県)  
 (戦評) 県立が3回に一気に5得点。大谷も反撃するが逆転することができず、4-6で県立が勝利した。

©2024年3月31日 兵庫教育大学グラウンド  
 第1試合 開始時刻9:31 終了時刻11:35  
**兵庫教育大学** 00011000 | 2  
**大阪成蹊大学** 00100011 | 3  
 (8回コールド)  
 (兵) 関・田中一岩井  
 (成) 水谷・安井一澤田  
 ☆二塁打 新田 (兵)  
 (戦評) 両チームヒットが少なく、ロースコアの試合となったが成蹊が2-3で接戦を勝ち取った。

第2試合 開始時刻12:15 終了時刻13:57  
**摂南大学農学部** 00020 | 2  
**森ノ宮医療大学** 4035x | 12  
 (5回コールド)  
 (撰) 野田一村田  
 (森) 藤野・岡村一真鍋  
 ☆二塁打 岩内 (森)  
 (戦評) 森ノ宮は初回からコンスタントに点をとっていき、対する摂南は開いた差を埋めることができず2-12で森ノ宮の勝利。

第3試合 開始時刻14:33 終了時刻16:37  
**兵庫県立大学姫路校** 00010012 | 4  
**大阪大谷大学** 1500011x | 8  
 (8回コールド)  
 (県) 大西・安達・小西一菊野  
 (大) 下村・鳴嶋一筒井  
 ☆二塁打 寺川 (県)  
 鳴嶋・前場 (大)  
 (戦評) 1、2回の裏に大谷が合計6点を取り大幅リードし、県立も中盤から最終回にかけて点を取るが逆転できず、大谷がそのまま勝利した。

©2024年4月6日 兵庫教育大学グラウンド  
 第1試合 開始時刻9:29 終了時刻11:43  
**兵庫教育大学** 0001643 | 14  
**摂南大学農学部** 0000030 | 3  
 (7回コールド)  
 (兵) 村川・関・十倉一岩井  
 (撰) 野田・藤堂一村田  
 ☆二塁打 入野・吉崎・山本・新田・依藤・岩井 (兵)  
 (戦評) 兵教は4回に先制すると打線がつながっていき6点をあげた。そのまま兵教が主導権を握り14-3で摂南を下した。

第2試合 開始時刻12:19 終了時刻14:31  
**大阪大谷大学** 000100010 | 2  
**大阪成蹊大学** 00000030x | 3  
 (大) 下村・鳴嶋一筒井  
 (成) 下山・東谷・福間・安井・上原一澤田  
 ☆本塁打 鳴嶋 (大)  
 ☆二塁打 山本 (大)  
 児玉 (成)  
 (戦評) 大谷は4番のホームランで先制するも7回に失策などが重なり、成蹊が逆転。8回に1点を返すも追いつかず3-2で成蹊が勝利した。

第3試合 開始時刻15:10 終了時刻17:22  
**兵庫県立大学姫路校** 0106000 | 7  
**森ノ宮医療大学** 1002104x | 8  
 (7回コールド)  
 (県) 小西・安達一菊野  
 (森) 山根・高嶺一真鍋  
 ☆二塁打 坂下 (県)  
 松本・高塚・廣松 (森)  
 (戦評) 森ノ宮が先制するも4回に県立が逆転。しかし森ノ宮が意地を見せ、勝利をおさめた。

©2024年4月7日 兵庫教育大学グラウンド  
 第1試合 開始時刻9:25 終了時刻11:30  
**兵庫教育大学** 32728 | 22  
**摂南大学農学部** 80000 | 8  
 (5回コールド)  
 (兵) 竹内・田中・村川一岩井  
 (撰) 寺澤・野田一村田  
 ☆本塁打 竹内 (兵)  
 ☆二塁打 依藤・吉崎 (兵)  
 野田・岩崎 (撰)  
 (戦評) 初回両校ホームランが絡んだ得点をあげる。兵教はその後もホームランなどがあり22得点。一方摂南は初回の8点以降得点できず22-8で兵教の勝利。

第2試合 開始時刻12:14 終了時刻14:15  
**兵庫県立大学姫路校** 1010000 | 2  
**森ノ宮医療大学** 270020x | 11  
 (7回コールド)  
 (県) 大西・小西・菊野一菊野・坂下  
 (森) 山根・高嶺一真鍋  
 ☆二塁打 高塚 (森)  
 (戦評) 初回県立が先制したが、その裏に森ノ宮が逆転。そのまま大量得点となった。そのまま点差が広がり7回コールドゲームとなった。

第3試合 開始時刻14:54 終了時刻16:53  
**大阪成蹊大学** 0002200 | 4  
**大阪大谷大学** 1020008 | 11  
 (7回コールド)  
 (成) 水谷・福間・森垣一澤田  
 (大) 清水・鳴嶋一筒井  
 ☆二塁打 長綱 (成)  
 滝元・山本 (大)  
 (戦評) 6回までどちらも点を取り合う展開が続く。成蹊のピッチャーが苦しみ、交代するも四球を重ね、7回コールドで大谷が勝利した。

©2024年4月13日 兵庫教育大学グラウンド  
 第1試合 開始時刻10:00 終了時刻11:41  
**摂南大学農学部** 0000000 | 0  
**大阪大谷大学** 060110x | 8  
 (7回コールド)  
 (撰) 野田・藤堂一村田  
 (大) 下村一筒井  
 ☆二塁打 世古 (撰)  
 下村・滝元 (大)  
 (戦評) 初回摂南が好機を作るも無得点。2回に大谷は一気に安打と四球で好機を作り大量リードで試合を進め8-0で勝利した。

第2試合 開始時刻12:33 終了時刻14:33  
**兵庫県立大学姫路校** 0100101 | 3  
**大阪成蹊大学** 132031x | 10  
 (7回コールド)  
 (県) 小西・大西一菊野・坂下  
 (成) 渡辺裕一長綱  
 ☆三塁打 小西 (県)  
 ☆二塁打 水谷・加藤敦 (成)  
 (戦評) 成蹊が先制し2回に県立が1点を返す。追いつく形となるが、2回以降から成蹊大が各回ごとにリードし、勝利した。

©2024年4月14日 兵庫教育大学グラウンド  
 第1試合 開始時刻9:34 終了時刻11:35  
**兵庫教育大学** 00001000 | 1  
**森ノ宮医療大学** 0000002x | 2  
 (8回コールド)  
 (兵) 村川・関一岩井  
 (森) 山根・岩内・小林一真鍋  
 ☆二塁打 藤田・松本 (森)  
 (戦評) 兵教が先制するも、森ノ宮が逆転。しかし、森ノ宮が最終回でサヨナラのランナーを出すも、意地をみせ勝利をおさめた。

第2試合 開始時刻12:24 終了時刻14:27  
**大阪大谷大学** 000004 | 4  
**摂南大学農学部** 001014 | 6  
 (6回コールド)  
 (大) 重松・鳴嶋・滝元・山本一筒井  
 (撰) 寺澤一村田  
 ☆三塁打 野田 (撰)  
 ☆二塁打 滝元・清水 (大)  
 野田 (撰)  
 (戦評) 摂南は四球とヒットが絡み6回までに6得点。大谷も6回に4点返すも逆転ならず、4-6で摂南の勝利。

第3試合 開始時刻15:00 終了時刻17:10  
**大阪大谷大学** 000101101 | 4  
**森ノ宮医療大学** 102000101x | 5  
 (大) 清水・鳴嶋一筒井  
 (森) 高嶺・岡村・藤野一真鍋  
 (戦評) 1回裏に森ノ宮が先制を取りリードする。中盤以降に大谷が追いつくが、最終回に押し出して森ノ宮が勝利した。



- 8 真鍋 大地 森ノ宮医療大学 0.320 25-8
- 9 安達 快 兵庫県立大学姫路校 0.308 26-8
- 10 吉崎 正汰 兵庫教育大学 0.304 23-7

### 優勝チーム主将コメント

大阪成蹊大学 主将 島本 健太  
選手1人1人の能力は決して高くはないですが、チーム全員が1人1役与えられた場所で役割を果たせた結果、接戦をものにして、昨年春に続いて2連覇することができたのではないかと思います。また、試合を重ねるごとにチームの結束力が増し、チームとして戦い抜くことができたと思います。昨年の関西選手権でのリベンジを今年こそは果たしたいと思います。

### 学生委員長コメント

委員長 大阪成蹊大学 福間 大介  
この春季リーグ戦より新規格バットを導入し新たな野球の形となりました。その結果、接戦や両チームの先発、中継ぎの投げ合いなど前年度までよりも好ゲームが多い春季リーグ戦だったと感じました。また他の連盟の大学とは技術力、チーム力の差がまだまだあるのが現状です。しかし、京阪神連盟外の大会や試合で今季リーグ戦のように粘り強く守ることや少ないチャンスをもに勝負強さを各大学が発揮し、京阪神連盟から全日本選手権や清瀬杯出場の吉報を願っています。



### 秋季リーグ戦

◎2024年9月2日 伊丹スポーツセンター  
第1試合 開始時刻10:00 終了時刻11:38  
兵庫教育大学 4 1 0 0 5 | 10  
大阪大谷大学 0 0 0 0 0 | 0  
(5回コールド)

- (兵) 村川一岩井
- (谷) 斎藤 下村一筒井
- ☆三塁打 岩井(兵)
- ☆二塁打 吉崎・入野(兵)

(戦評) 兵庫教育大学が初回に併殺崩れと2本のタイムリーで先制すると、得点を重ね計10点をとる。さらに、先発村川が好投し、10-0で勝利した。

第2試合 開始時刻12:43 終了時刻14:56  
兵庫県立大学姫路校 1 0 0 0 2 0 0 1 6 | 10  
森ノ宮医療大学 0 0 0 0 0 1 1 0 0 | 2

- (県) 小西 出口一坂下
- (森) 高嶺 藤野・山根一真鍋
- ☆二塁打 星井

(戦評) 県立大が初回に1点を先制するとそのままリードを許さず8回、9回と得点を積み重ね突き放した。先発小西が8回途中まで好投し、県立大が勝利した。

◎2024年9月3日 伊丹スポーツセンター  
第1試合 開始時刻9:56 終了時刻11:56  
兵庫教育大学 0 0 1 0 0 0 0 | 1  
大阪大谷大学 0 0 1 0 0 0 0 | 1  
(7回引き分け)

- (兵) 村川一岩井
- (谷) 鳴嶋・下村一筒井

(戦評) 兵教大が3回表に先制すると、大谷大がその裏にすぐさま点を取り返し同点とする。その後もお互い譲らず、時間規定により1-1で引き分けた。

第2試合 開始時刻12:56 終了時刻14:33  
森ノ宮医療大学 4 1 1 2 4 | 12  
兵庫県立大学姫路校 1 0 0 0 0 | 1  
(5回コールド)

- (県) 菊野・出口・和久・後藤一坂下
- (森) 山根・藤野一真鍋
- ☆三塁打 藤田・野上・真鍋(森)

(戦評) 森療大は初回に4点を先制すると、毎回得点し計12点をとる。先発山根がランナーをだしながらも最少失点に抑えるピッチングで森療大が勝利した。

◎2024年9月8日 兵庫教育大学  
第1試合 開始時刻10:00 終了時刻11:59  
兵庫教育大学 4 1 0 1 1 1 3 | 11  
兵庫県立大学姫路校 0 0 0 3 0 0 0 | 3  
(7回コールド)

- (兵) コウ・村川一岩井
- (県) 小西・出口一坂下

(戦評) 兵教大が初回に4点を先制すると、7イニングで計11点をとる打線の爆発を見せた。兵教大はコウ、村川の好投で相手打線を3点に抑え勝利した。

#### ◎個人表彰

- 最多勝 村川 嘉希 兵庫教育大学 3勝
- 最優秀防御率 村川 嘉希 兵庫教育大学 防御率1.36
- 首位打者 新田 隼都 兵庫教育大学 打率0.361
- 最多打点 坂下 東悟 兵庫県立大学姫路校 12点
- 最多本塁打 竹内敬二郎 兵庫教育大学 坂下 東悟 兵庫県立大学姫路校 鳴嶋 龍仁 大阪大谷大学 1本
- 最多盗塁 澤田 耀祐 大阪成蹊大学 13個
- 最多出塁 新田 隼都 兵庫教育大学 23出塁

#### ◎ベストナイン

- 投手 村川 嘉希 兵庫教育大学
- 捕手 真鍋 大地 森ノ宮医療大学
- 一塁手 岩内 翼空 森ノ宮医療大学
- 二塁手 該当者なし
- 三塁手 滝元慶史郎 大阪大谷大学
- 遊撃手 坂下 東悟 兵庫県立大学姫路校
- 外野手 新田 隼都 兵庫教育大学
- 外野手 坂下 颯 森ノ宮医療大学
- 外野手 依藤 翔大 兵庫教育大学

#### ◎打撃十傑

- 1 新田 隼都 兵庫教育大学 0.361 36-13
- 2 藤原 仁 兵庫教育大学 0.357 28-10
- 3 岩内 翼空 森ノ宮医療大学 0.350 20-7
- 4 坂下 颯 森ノ宮医療大学 0.350 20-7
- 5 依藤 翔大 兵庫教育大学 0.343 35-12
- 6 水谷 晃大 大阪成蹊大学 0.323 31-10
- 7 村田 圭吾 摂南大学農学部 0.321 28-9

	成蹊大	森ノ宮	兵教大	県立大	大谷大	摂大農	勝敗	勝点
大阪成蹊大学	○	○8-7 ○6-4	○4-0 ○3-2	○3-2 ●4-11	●2-9 ○10-3	○9-5 ○12-2	8勝2負0分	16
森ノ宮医療大学	●7-8 ●4-6	○	●0-3 ○2-1	○8-7 ○5-4	○8-7 ○11-2	○13-2 ○12-2	7勝3負0分	14
兵庫教育大学	●0-4 ●2-3	○3-0 ●1-2	○	○5-0 ●3-4	△3-3 ○11-1	○14-3 ○22-8	5勝4負1分	11
兵庫県立大学姫路校	○9-2 ●3-10	●7-8 ●2-11	△3-3 ●1-11	○	○6-4 ●4-8	○8-3 ○6-2	4勝6負1分	9
大阪大谷大学	●2-3 ○11-4	●7-8 ●4-5	●0-5 ○4-3	●4-6 ○8-4	○	●4-6 ○8-0	4勝6負0分	8
摂南大学農学部	●5-9 ●2-12	●2-13 ●2-12	●3-14 ●8-22	○6-4 ●0-8	●3-8 ●2-6	○	1勝9負0分	2

第2試合 開始時刻12:54 終了時刻14:58  
 摂南大学農学部 3 2 0 0 1 3 0 | 9  
 大阪成蹊大学 7 0 0 1 0 2 x | 10  
 (7回コールド)

(撰) 藤堂一村田  
 (成) 安井・藪・下山・渡辺一澤田  
 ☆二塁打 野田・村田・岩崎 (撰)  
 水谷2 (成)

(戦評) 摂南大が初回到3点を先制すると成蹊大がその裏に7点を取り返す。その後お互い点を取り合ったが、成蹊大が10-9で競り勝った。



◎2024年9月10日 住之江公園野球場

第1試合 開始時刻10:03 終了時刻12:03  
 大阪大谷大学 0 0 0 4 0 0 0 0 | 4  
 摂南大学農学部 0 0 0 0 0 0 0 1 | 1  
 (8回コールド)

(谷) 筒井・下村一清水・筒井  
 (撰) 寺澤一村田  
 ☆二塁打 滝元 (谷)

(戦評) 大谷大が3回に2本のタイムリーで4点を取り、先制に成功する。その後も4点を大谷大の投手陣が守り抜き、大谷大が4-1で勝利した。

第2試合 開始時刻12:58 終了時刻15:07  
 兵庫県立大学姫路校 0 0 0 0 5 2 | 7  
 大阪成蹊大学 0 0 2 1 3 2 | 8  
 (6回コールド)

(県) 菊野 谷口・小西一坂下  
 (成) 森田 藪・加藤敦一大江  
 ☆二塁打 坂下・小西 (県)  
 田原・神田 (成)

(戦評) 成蹊大が3回に先制に成功するが、県立大が5回に逆転に成功する。しかし6回に成蹊大大江のサヨナラタイムリーで成蹊大が8-7で勝利した。

◎2024年9月11日 住之江公園野球場

第1試合 開始時刻9:40 終了時刻11:49  
 兵庫教育大学 0 1 0 0 3 2 1 | 7  
 森ノ宮医療大学 0 0 0 0 0 0 0 | 0  
 (7回コールド)

(兵) コウ・村川一岩井  
 (森) 藤野・岡村・田中・高嶺一真鍋

(戦評) 兵教大が2回に2個の犠打で手堅く先制する。その後、5回に3点を加え突き放した。兵教大投手陣は相手打線を1安打完封と圧倒し、兵教大が勝利した。

第2試合 開始時刻12:16 終了時刻14:19  
 大阪大谷大学 0 0 2 0 0 0 1 2 | 5  
 摂南大学農学部 0 0 0 0 2 0 0 1 | 3  
 (8回コールド)

(谷) 斎藤・下村一筒井  
 (撰) 野田一村田  
 ☆本塁打 清水 (谷)  
 ☆二塁打 野田 (撰)

(戦評) 大谷大が3回に先制すると、摂南大が5回に追いつく。大谷大は7回に山梨の値千金のタイムリーで勝ち越す。その後投手陣が踏ん張り勝利した。

第3試合 開始時刻14:49 終了時刻16:58  
 兵庫県立大学姫路校 0 0 0 0 0 2 3 1 | 6  
 大阪成蹊大学 0 0 2 1 0 0 2 0 | 5  
 (8回コールド)

(県) 大西 小西一坂下  
 (成) 浦崎 渡辺一大江  
 ☆二塁打 後藤・竹内 (県)  
 児玉・加藤大 (成)

(戦評) 3、4回に成蹊大が得点を入れるが、県立大が逆転する。7回に追いつかれるが、8回に竹内のタイムリーヒットで勝ち越し、県立大がそのまま勝利した

◎2024年9月14日 兵庫教育大学

第1試合 開始時刻9:57 終了時刻12:05  
 兵庫教育大学 0 1 6 1 0 0 2 | 10  
 摂南大学農学部 1 0 0 2 1 0 0 | 4  
 (7回コールド)

(兵) コウ・村川一岩井  
 (撰) 藤堂一村田

(戦評) 摂南大は初回到1点を先制するが、兵教大が3回に一举6点をいれ逆転する。兵教大1番依藤は5打数5安打でチームに貢献。兵教大が10-4で勝利した。

第2試合 開始時刻13:14 終了時刻15:24  
 森ノ宮医療大学 0 0 0 0 5 | 5  
 大阪成蹊大学 0 0 0 1 5 | 6  
 (5回コールド)

(森) 山根・藤野・岡村・高嶺一真鍋  
 (成) 安井・浦崎一澤田

(戦評) 森療大が5回に一举5点を入れて逆転に成功する。しかし、その裏エラーとフォアボールでピンチをまねくと3本のタイムリーでサヨナラ負けを喫した。

◎2024年9月15日 兵庫教育大学

第1試合 開始時刻9:42 終了時刻11:42  
 兵庫教育大学 3 0 0 2 2 7 | 14  
 摂南大学農学部 0 0 0 0 0 0 | 0  
 (6回コールド)

(兵) コウ・村川一岩井  
 (撰) 寺澤・野田・西嶋一村田  
 ☆二塁打 岩井2・森 (兵)

(戦評) 兵教大が初回到3点を先制すると、得点を重ね計14点を入れた。投げてはコウ、村川が相手打線を0点に抑え兵教大が勝利した。

第2試合 開始時刻12:22 終了時刻14:49  
 森ノ宮医療大学 3 0 0 4 1 0 0 | 8  
 大阪成蹊大学 0 2 1 0 1 0 5 | 9  
 (7回コールド)

(森) 高嶺・岡村・田辺・田中一真鍋  
 (成) 森田・加藤敦・浦崎一澤田  
 ☆二塁打 澤田2 (成)  
 藤田2 (森)

(戦評) 森療大は5回までに8点を取りリードする。しかし7回に成蹊大がフォアボールでランナーをためると押し出しと内野安打でサヨナラ勝ち。

◎2024年9月18日 住之江公園野球場

第1試合 開始時刻14:05 終了時刻16:31  
 兵庫教育大学 0 2 1 2 2 0 3 | 10  
 森ノ宮医療大学 0 0 0 0 0 0 1 | 1  
 (7回コールド)

(兵) 村川・コウ一岩井  
 (森) 山根・高嶺・藤野一真鍋  
 ☆二塁打 村川・吉崎・三木2 (兵)

(戦評) 兵教大は2回、フォアボールから犠打とタイムリーヒットで得点を重ね2点を先制。その後も着実に得点を重ねて、兵教大が10-1で勝利した。



◎2024年9月19日 住之江公園野球場

第1試合 開始時刻10:07 終了時刻11:32  
 大阪大谷大学 0 0 0 0 1 | 1  
 兵庫県立大学姫路校 3 0 6 3 0 | 12  
 (5回コールド)

(谷) 斎藤・清水一筒井  
 (県) 小西・和久一坂下  
 ☆三塁打 後藤 (県)  
 ☆二塁打 鳴嶋 (谷)  
 後藤 (県)

(戦評) 県立大は初回タイムリーヒットと相手のエラーで3点を先制する。3回には一举6点をあげ、投手陣も相手打線を1点に抑え12-1で勝利した。

第2試合 開始時刻13:00 終了時刻15:27  
 摂南大学農学部 4 0 2 4 0 0 6 | 16  
 森ノ宮医療大学 1 0 1 0 2 0 0 | 4  
 (7回コールド)

(撰) 藤堂一村田  
 (森) 田中・小山・藤野・岩内一真鍋  
 ☆三塁打 畠中・南部 (森)  
 ☆二塁打 畠中・南部 (森)  
 野田・塚本 (撰)

(戦評) 摂南大は初回到相手のフォアボールから4点を先制。投げては摂南大先発藤堂が相手打線を4失点に抑え完投し、摂南大が16-4で勝利した。

◎2024年9月20日 兵庫教育大学

第1試合 開始時刻10:02 終了時刻12:20  
兵庫県立大学姫路校 0020002 | 4  
大阪大谷大学 0141310 | 10  
(7回コールド)

(県) 小西・出口・大西一坂下  
(谷) 下村 鳴嶋一筒井  
☆三塁打 筒井(谷)  
☆二塁打 竹内・小西(県)  
清水(谷)

(戦評) 大谷大が2回先制すると、7回までに計10得点を上げる。大谷大の下村、鳴嶋の好投もあり、相手打線を4点に抑え10-4で大谷大が勝利した。

◎2024年9月25日 住之江公園野球場

第1試合 開始時刻10:02 終了時刻12:05  
大阪大谷大学 0113001 | 6  
大阪成蹊大学 0300000 | 3  
(7回コールド)

(谷) 鳴嶋・下村一筒井  
(成) 安井・藪・福間一澤田  
☆二塁打 山本真・筒井・下村(谷)

(戦評) 大谷大が2回表に先制するも、成蹊大がその裏にすぐさま3点を取り返す。しかし、大谷大が逆転に成功し、6-3で大谷大が逆転勝ちを収めた。

第2試合 開始時刻13:05 終了時刻15:06

兵庫県立大学姫路校 0113203 | 10  
摂南大学農学部 2000001 | 3  
(7回コールド)

(県) 菊野・後藤・和久一坂下  
(摂) 藤堂一村田  
☆二塁打 竹内・坂下(県)

(戦評) 摂南大が初回に先制するも、県立大が11安打10得点と打線の脅威を見せつける。投げては2番手後藤が自責点0の好投で勝利投手に。10-3で勝利した



◎2024年9月26日 住之江公園野球場

第1試合 開始時刻9:25 終了時刻11:33  
兵庫教育大学 2100230 | 8  
兵庫県立大学姫路校 2000100 | 3  
(7回コールド)

(兵) 村川・コウ一岩井  
(県) 小西・大西一坂下  
☆三塁打 吉崎(兵)  
☆二塁打 依藤・岩井・入野(兵)  
坂下・小西(県)

(戦評) 兵教大が初回に成功するも、県立大がその裏に同点に追いつく。しかし2回にスクイズで勝ち越し、得点を重ねていき兵教大が8-3で勝利した。

第2試合 開始時刻12:15 終了時刻14:24

大阪大谷大学 2211000 | 6  
森ノ宮医療大学 1010010 | 3  
(7回コールド)

(谷) 斎藤・鳴嶋一筒井  
(森) 高嶺・田中 岡村一真鍋  
☆本塁打 清水(谷)  
☆二塁打 島中(森)  
滝元(谷)

(戦評) 大谷大は犠牲フライとタイムリーで初回に先制する。その裏に1点差に迫られるも、2回に清水の2ランホームランで突き放し、6-3で勝利した。

第3試合 開始時刻14:59 終了時刻16:59

摂南大学農学部 00401 | 5  
大阪成蹊大学 09103x | 22  
(5回コールド)

(摂) 寺澤・藤堂一村田  
(成) 森田・福間・浦崎一澤田  
☆三塁打 西谷(成)  
野田(摂)  
☆二塁打 東出・加藤大・加藤敦(成)

(戦評) 成蹊大は2回に一举9点の猛攻を見せる。さらに3回、10点を上げ摂南大を大きくつきはなす。そのまま逃げ切り成蹊大が2-5で勝利した。

◎2024年9月28日 兵庫教育大学

第1試合 開始時刻9:58 終了時刻12:03  
兵庫教育大学 010240 | 7  
大阪成蹊大学 010133 | 8  
(6回コールド)

(兵) 村川・コウ一岩井  
(成) 渡辺・安井 福間 浦崎一澤田  
☆二塁打 澤田・加藤大(成)  
吉崎 三木(兵)

(戦評) 兵教大が3回に先制するも成蹊大がその裏すぐさま取り返す。お互いに点を取り合ったが、6回裏に成蹊大の西谷がサヨナラタイムリーを放ち、勝利した。

第2試合 開始時刻13:06 終了時刻15:11

大阪大谷大学 1300040 | 8  
森ノ宮医療大学 0000010 | 1  
(7回コールド)

(谷) 斎藤・下村一筒井  
(森) 山根・岡村・藤野一真鍋  
☆二塁打 下村・鳴嶋・青木・清末(谷)

(戦評) 大谷大は6回までに、10安打8得点の猛攻を見せる。投げては斎藤、下村でつなぎ森療大打線を1点に抑え大谷大が8-1で勝利した。

◎2024年9月30日 兵庫教育大学

第1試合 開始時刻10:05 終了時刻12:10  
兵庫教育大学 00014000 | 5  
大阪成蹊大学 00000000 | 0  
(8回コールド)

(兵) コウ・村川一岩井  
(成) 森田・浦崎・安井・加藤敦一澤田  
☆二塁打 吉崎・藤原(兵)

(戦評) 兵教大は4、5回に計5得点を挙げ

る。投げてはコウ、村川が完封リレーをしてそのまま勝利した。兵教大は8勝1敗1分で今季秋リーグで優勝を飾った。

第2試合 開始時刻13:05 終了時刻15:06

兵庫県立大学姫路校 2200000 | 4  
摂南大学農学部 00010411 | 7  
(8回コールド)

(県) 出口・清水・和久・大西・菊野・小西一菊野・坂下  
(摂) 野田一村田  
☆本塁打 竹内(県)  
☆二塁打 村田(摂)

(戦評) 県立大は2回までに4得点をいれる。しかし、摂南大が6回に2本のタイムリーで逆転に成功し、そのまま突き放して勝利を収めた。

◎2024年10月5日 摂南大学

第1試合 開始時刻10:02 終了時刻12:05  
摂南大学農学部 20000340 | 9  
森ノ宮医療大学 30231102 | 12  
(8回コールド)

(摂) 藤堂一村田  
(森) 藤野・岡村一真鍋  
☆二塁打 高塚・真鍋(森)  
寺澤(摂)

(戦評) 森療大は初回に2点を先制されるもその裏に3点をいれて逆転に成功する。得点を重ね、一時は1点差まで迫られるも守り切りそのまま勝利した。

第2試合 開始時刻12:59 終了時刻14:40

大阪成蹊大学 000000 | 0  
大阪大谷大学 011035 | 10  
(6回コールド)

(成) 安井・木村・森田・藪・水谷・福間・渡辺一大江・児玉・澤田・児玉  
(谷) 斎藤・鳴嶋一筒井  
☆本塁打 青木・山本真(谷)  
☆三塁打 下村・鳴嶋(谷)  
☆二塁打 福間(成)

(戦評) 大谷大は斎藤、下村の好投で相手打線を0点に封じる。6回には、青木、山本真にホームランが飛びだし、一举5点を挙げ10-0のコールド勝ち。

◎個人表彰

最多勝 村川 嘉希 兵庫教育大学 5勝  
最優秀防御率 村川 嘉希 兵庫教育大学 防御率1.98  
首位打者 澤田 燿祐 大阪成蹊大学 打率0.524  
最多打点 後藤 宜生 兵庫県立大学姫路校 13点  
最多本塁打 清水 健人 大阪大谷大学 2本  
最多盗塁 星井 光亮 兵庫県立大学姫路校 12個  
最多出塁 村川 嘉希 兵庫教育大学 26出塁



◎ベストナイン

投手 村川 嘉希 兵庫教育大学  
 捕手 澤田 燿祐 大阪成蹊大学  
 一塁手 藤原 仁 兵庫教育大学  
 二塁手 野田 健介 摂南大学農学部  
 三塁手 谷口 知己 兵庫県立大学姫路校  
 遊撃手 井上 透羽 兵庫教育大学  
 外野手 依藤 翔大 兵庫教育大学  
 外野手 畠中 海翔 森ノ宮医療大学  
 外野手 三木 佑斗 兵庫教育大学

学生委員長コメント

秋季リーグでは、前回よりも僅差の試合が多く白熱した試合が数多く繰り広げられました。

新体制となったチームも多いなか、春の反省も踏まえ、能力が向上し最後まで何が起こるかわからない熱い戦いが続いたのも印象的でした。また、例年に比べてリーグ日程がタイトになる中でも怪我人を出さずに無事に試合を終えられたことは、リーグ全体でもとてもよかったことだと思います。総じて、選手、マネージャーたちの成長が感じられるリーグ戦でした。このリーグ戦を終え、関西大会や六リーグ対抗戦など、次のステージにつなげていきたいと思います。

◎打撃十傑

- 1 澤田 燿祐 大阪成蹊大学 0.524 21-11
- 2 依藤 翔大 兵庫教育大学 0.500 34-17
- 3 三木 佑斗 兵庫教育大学 0.455 22-10
- 4 竹内 雄亮 兵庫県立大学姫路校 0.441 34-15
- 5 村川 嘉希 兵庫教育大学 0.400 25-10
- 6 藤原 仁 兵庫教育大学 0.393 28-11
- 7 畠中 海翔 森ノ宮医療大学 0.379 29-11
- 8 坂下 東吾 兵庫県立大学姫路校 0.375 32-12
- 9 野田 健介 摂南大学農学部 0.355 31-11
- 10 滝元慶史郎 大阪大谷大学 0.333 24-8
- 10 岩井 陽靖 兵庫教育大学 0.333 36-12
- 10 児玉 直也 大阪成蹊大学 0.333 21-7
- 10 加藤 大雅 大阪成蹊大学 0.333 24-8
- 10 岩内 翼空 森ノ宮医療大学 0.333 24-8
- 10 谷口 知己 兵庫県立大学姫路校 0.333 33-11

優勝チーム主将コメント

まず、秋季リーグを怪我人を出さず優勝という最高の形で終えられたことに感謝しています。支えてくださった試合運営の方々、運営委員の方々本当にありがとうございました。我が兵庫教育大学は堅実な野球をモットーに投手の村川、関を中心に守り勝つ野球で秋のリーグ戦を戦ってきました。人数は少ないですが、1人1人の個性が豊かなチームです。関西大会でも京阪神クオリティを見せつけていきたいと思っています。まだまだ発展途上ではありますが、一戦必勝で目の前の試合を戦っていききたいと思います。これからもよろしくをお願いします。

	森ノ宮	成蹊	兵教	県立	大谷	摂南	勝 敗	勝点
森ノ宮医療大学	—	×5-6 ×8-9	×0-7 ×1-10	×2-10 ○12-1	×3-6 ×1-8	×4-16 ○12-9	2勝8負0分	6
大阪成蹊大学	○6-5 ○9-8	—	○8-7 ×0-5	○8-7 ○6-5	×3-6 ×0-10	○10-9 ○22-5	6勝4負0分	18
兵庫教育大学	○7-0 ○10-1	×7-8 ○5-0	—	○8-3 ○11-3	○10-0 分1-1	○14-0 ○10-4	8勝1負1分	25
兵庫県立大学姫路校	○10-2 ×1-12	×7-8 ○6-5	×3-8 ×3-11	—	○12-1 ×4-10	○10-3 ×4-7	4勝6負0分	12
大阪大谷大学	○6-3 ○8-1	○6-3 ○10-4	×0-10 分1-1	×1-12 ○10-4	—	○4-1 ○5-3	7勝2負1分	22
摂南大学農学部	○16-4 ×9-12	×5-22 ×9-10	×4-10 ×0-14	×3-10 ○7-4	×1-4 ×3-5	—	2勝8負0分	6



# 令和6年度 中国地区大会成績





## 春季リーグ戦 1 部

◎2024年 3月27日 倉敷市営球場

第1試合 開始時刻8:54 終了時刻11:11

岡山大学医学部 000000001 | 1  
広島大学医学部 000001000 | 1

(9回引き分け)

(広大医) 加藤・渡一山本  
(岡大医) 仲村一平井

第2試合 開始時刻11:49 終了時刻14:04

広島修道大学 000110001 | 3  
山口大学 000020010 | 3

(9回引き分け)

(広修大) 伊達・北永一新谷  
(山大) 山村・藤田・福田一杉山  
☆二塁打 玉木(修)

第3試合 開始時刻14:34 終了時刻16:30

岡山大学 001020000 | 3  
広島大学 21002000x | 5

(岡大) 井上一石畑  
(広大) 西・斎藤一松本

◎2024年 3月28日 倉敷市営球場

第1試合 開始時刻8:28 終了時刻10:42

山口大学 100020002 | 5  
広島大学医学部 000000000 | 0

(山大) 藤田一杉山・三宅  
(広大) 小池一山本

第2試合 開始時刻11:03 終了時刻13:28

岡山大学医学部 000000100 | 1  
岡山大学 01011200x | 5

(岡大医) 平井・毛利一富永  
(岡大) 中曾根一石畑  
☆二塁打 富永(岡医)  
大内(岡)

第3試合 開始時刻14:13 終了時刻16:15

広島修道大学 000010110 | 3  
広島大学 15000110x | 8

(広修大) 守永・北永・長嶺一新谷  
(広大) 松本・西一中西・松本  
☆三塁打 脇本(修)

◎2024年 3月29日 倉敷市営球場

第1試合 開始時刻8:56 終了時刻11:25

広島大学医学部 300000000 | 3  
広島大学 004014000 | 9

(広医) 渡卓己・内宮彰吾一山本雄大  
(広) 齊藤俊介・西大成・中西貴公一  
松本康平  
☆二塁打 岡田晃育・松本康平(広)

第2試合 開始時刻12:07 終了時刻13:50

山口大学 0502000 | 7  
岡山大学医学部 0000000 | 0

(7回コールド)

(山) 兼本紘・谷上竜一・山村健人一  
杉山暎紀・三宅亮太郎  
(岡医) 山谷終斗・仲村颯真一富永洋彰  
☆二塁打 中村皆斗・加藤雅大(山)  
藤井大地(岡)

第3試合 開始時刻14:25 終了時刻17:08

広島修道大学 100000400 | 5  
岡山大学 300100000 | 4

(広修) 長嶺栄作・伊達光琉一新谷葉大  
(岡) 井上恭宏・中曾根根也一石畑綾二朗  
☆二塁打 新谷葉大・月森遥斗(修)

◎2024年 4月27日 玉島の森野球場

第1試合 開始時刻9:02 終了時刻11:13

広島大学 001001000 | 2  
山口大学 000100000 | 1

(広大) 西・松本一神山  
(山大) 山村・藤田・福田一杉山  
☆二塁打 名主川(広)  
熊谷・中村(山)

第2試合 開始時刻11:52 終了時刻14:24

岡山大学 000201010 | 4  
広島大学医学部 100110000 | 3

(岡大) 井上・中曾根一石畑  
(広大医) 小池・渡一山本  
☆三塁打 石田(岡)  
☆二塁打 中曾根(岡)  
岩橋(広)

第3試合 開始時刻15:05 終了時刻16:56

広島修道大学 00000602 | 8  
岡山大学医学部 00010000 | 1

(8回コールド)

(広修大) 伊達一新谷・為末  
(岡大医) 中村一平井  
☆三塁打 富永(岡)  
☆二塁打 形部・新谷(修)

◎2024年 4月28日 玉島の森野球場

第1試合 開始時刻8:56 終了時刻11:21

広島大学 100000100 | 2  
岡山大学医学部 100020000 | 3

(広大) 松本・斎藤・中西一神山  
(岡大医) 中村・毛利・山谷一平井  
☆三塁打 佐藤(岡)  
☆二塁打 前川(広)  
寺島(岡)

第2試合 開始時刻12:00 終了時刻14:30

山口大学 0020100010 | 4  
岡山大学 002000110x | 4

(延長10回引き分け)

(山大) 藤田・兼本・山村・福田一杉山  
(岡大) 松本一石畑  
☆三塁打 佐藤(山)  
☆二塁打 中村(山)  
石田・石畑(岡)

第3試合 開始時刻15:09 終了時刻17:17

広島修道大学 000000000 | 0  
広島大学医学部 00010300x | 4

(広修大) 水野・北永一新谷  
(広大医) 渡一山本  
☆三塁打 榎田(広)  
☆二塁打 玉木(修)  
加藤(広)

## 春季リーグ戦 2 部

◎2024年 3月27日 真庭やまびこスタジアム

第1試合 開始時刻8:57 終了時刻10:41

鳥取大学医学部 30097 | 19  
島根大学 00200 | 2

(5回コールド)

(鳥大医) 徳元・小西・宮本一宮本・飛高  
(島根大) 野谷一農本  
☆三塁打 今田(鳥)  
☆二塁打 宮本・小林・宮本・漆畑・  
小西(鳥)

第2試合 開始時刻11:22 終了時刻13:35

下関市立大学 0000000 | 0  
海上保安大学校 100330x | 7

(7回コールド)

(下市大) 松田・松園一竹中  
(海保大) 内田・房宗一松原  
☆三塁打 尾崎(海)  
☆二塁打 柴下(下)  
松原(海)・渡邊(海)

第3試合 開始時刻13:43 終了時刻16:02

吉備国際大学 010100200 | 4  
鳥取大学 010000300 | 4

(9回引き分け)

(吉国大) 細川・樋口一小野  
(鳥取大) 増本・川崎一弓張  
☆三塁打 細川(吉)  
弓張(鳥)  
☆二塁打 手銭(吉)

◎2024年 3月28日 真庭やまびこスタジアム

第1試合 開始時刻8:41 終了時刻10:49

下関市立大学 500030000 | 8  
川崎医科大学 00000300x | 3

(下市大) 松園・松田・長友一竹中  
(川医大) 半田・平井一記本  
☆三塁打 森澤(川)  
☆二塁打 手島・記本(川)

第2試合 開始時刻 : 終了時刻 :

吉備国際大学 0

海上保安大学校 0

※不戦勝により、海保大の勝ち

第3試合 開始時刻11:17 終了時刻12:48

鳥取大学 1220120 | 8  
鳥取大学医学部 0000000 | 0

(7回コールド)

(鳥取大) 松本一弓張  
(鳥大医) 植村・徳元・石崎一飛高  
☆三塁打 藤原(鳥)

◎2024年 4月20日 倉敷玉島の森野球場

第1試合 開始時刻8:58 終了時刻11:09

鳥取大学 200000006 | 8  
川崎医科大学 000000001 | 1

(鳥取大) 増本一辻  
(川医大) 平井・半田一記本  
☆三塁打 弓張(鳥)  
☆二塁打 佐口(川)

第2試合 開始時刻11:55 終了時刻13:57  
吉備国際大学 0100000000 | 1  
島根大学 0100000000 | 1  
(延長10回引き分け)  
(吉国大) 藤井-小野  
(島根大) 野谷・安井-森下

◎2024年5月3日 真庭やまびこスタジアム  
第1試合 開始時刻9:00 終了時刻11:15  
島根大学 1100250 | 9  
川崎医科大学 130000x | 4  
(7回コールド)  
(島根大) 野谷-森下  
(川医大) 大久保-堀内  
☆二塁打 富田(島)  
濱名(川)

第2試合 開始時刻12:16 終了時刻14:36  
下関市立大学 100100040 | 6  
吉備国際大学 100000200 | 3  
(下市大) 松園・松田-竹中  
(吉国大) 藤井-小野  
☆三塁打 近久・広瀬(吉)

第3試合 開始時刻15:10 終了時刻17:27  
鳥取大学医学部 40010241 | 12  
海上保安大学校 10000310 | 5  
(8回コールド)  
(鳥大医) 徳元・石崎-宮本  
(海保大) 高橋・房宗-松原  
☆三塁打 尾崎(海)  
☆二塁打 石崎(鳥)  
渡邊(海)

◎2024年5月4日 真庭やまびこスタジアム  
第1試合 開始時刻8:57 終了時刻11:33  
鳥取大学医学部 003012002 | 8  
下関市立大学 001200400 | 7  
(鳥大医) 徳本・石崎-宮本  
(下市) 松園・松田・長友・丸山-竹中  
☆二塁打 木谷(鳥)

第2試合 開始時刻12:13 終了時刻13:55  
海上保安大学校 27042 | 15  
川崎医科大学 30000 | 3  
(5回コールド)  
(海保) 内田-松原  
(川医) 半田・吉田-記本  
☆三塁打 松原(海)  
☆二塁打 富田・渡邊・織田2(海)  
手島(川)

第3試合 開始時刻14:36 終了時刻16:48  
鳥取大学 10101220 | 7  
島根大学 00103000 | 4  
(8回コールド)  
(鳥大) 川崎-辻  
(島大) 野谷・安井-森下・農本  
☆二塁打 弓張・渡辺(鳥)  
森下(鳥)

## 秋季リーグ戦1部

◎2024年9月10日 マスカットスタジアム  
第1試合 開始時刻8:54 終了時刻10:58  
山口大学 000000000 | 0  
広島修道大学 10001000x | 2  
(山大) 兼本・山村-杉山・三宅  
(広修大) 北永・伊達-為末  
☆二塁打 佐藤(山)

第2試合 開始時刻11:37 終了時刻13:52  
鳥取大学 00220000 | 4  
岡山大学 00030602x | 11  
(規定により8回コールド)  
(鳥大) 増本・川崎-辻  
(岡大) 池下・中曽根-石畑

第3試合 開始時刻14:14 終了時刻16:16  
広島大学 0000000 | 0  
鳥取大学医学部 0010051x | 7  
(規定により7回コールド)  
(広大) 斎藤・小西-木梨  
(鳥大医) 徳元・石崎-宮本  
☆二塁打 徳元(鳥医)

◎2024年9月11日 倉敷市営球場  
第1試合 開始時刻8:51 終了時刻10:39  
山口大学 1060000 | 7  
広島大学 0000000 | 0  
(7回コールド)  
(山口) 志賀・谷上-杉山・三宅  
(広島大) 小西・岡田-木梨

第2試合 開始時刻11:23 終了時刻13:11  
岡山大学 0121003 | 7  
鳥取大学医学部 0000000 | 0  
(7回コールド)  
(岡山大) 井上-石畑  
(鳥大医) 徳本・石崎-宮本  
☆二塁打 大内・石田(岡)

第3試合 開始時刻13:58 終了時刻16:29  
鳥取大学 000001001 | 2  
広島修道大学 00000122x | 5  
(鳥取大) 川崎・豊永・松本-辻・屋内  
(広修大) 伊達・北永・今村-為末  
☆二塁打 大石(鳥)  
月森(修)

◎2024年9月12日 倉敷市営球場  
第1試合 開始時刻8:54 終了時刻11:29  
鳥取大学 100200000 | 3  
広島大学 000000200 | 2  
(鳥) 増本紳五・松本涉伍-辻健太郎・豊永希心  
(広) 中西貴公・斎藤俊介-木梨瑛介

第2試合 開始時刻12:09 終了時刻14:38  
鳥取大学医学部 050000000 | 5  
山口大学 061000010 | 8  
(鳥医) 植村仁智・徳本聡-飛高朝日  
(山) 兼本紘・志賀亮佑・山村健人-杉山暎紀・三宅亮太郎  
☆二塁打 小西康太郎(鳥)  
杉山暎紀(山)

第3試合 開始時刻15:17 終了時刻17:39  
岡山大学 110000110 | 4  
広島修道大学 002000001 | 3  
(岡) 井上恭宏・中曽根熙也-石畑綾二郎  
(広修) 伊達光琉・北永颯大-為末壮太  
☆三塁打 寺元竜馬(修)  
☆二塁打 石田晋太郎2・古川夢翔(岡)  
山崎慎吾・形部颯・月森遥斗(修)

◎2024年9月17日 倉敷市営球場  
第1試合 開始時刻9:02 終了時刻11:28  
鳥取大学 002020000 | 4  
山口大学 00006012x | 9  
(鳥大) 増本・川崎・弓張-辻・屋内  
(山大) 兼本・福田・林-杉山  
☆三塁打 大石(鳥)  
☆二塁打 杉山・三宅(山)

第2試合 開始時刻12:06 終了時刻14:43  
広島大学 000101000 | 2  
岡山大学 100000010 | 2  
(9回引き分け)  
(広大) 斎藤・小西-木梨  
(岡大) 梶原・中曽根-石畑  
☆三塁打 中西(広)  
☆二塁打 石畑・上原(岡)

第3試合 開始時刻15:25 終了時刻17:57  
広島修道大学 30130004 | 11  
鳥取大学医学部 00000200 | 2  
(8回コールド)  
(広修大) 水野・北永-新谷  
(鳥大医) 渡-山本  
☆三塁打 楨田(広)  
☆二塁打 玉木(修)  
加藤(広)

◎2024年9月18日 倉敷市営球場  
第1試合 開始時刻8:56 終了時刻10:31  
鳥取大学 00101 | 2  
鳥取大学医学部 44004x | 12  
(5回コールド)  
(鳥大) 川崎・松本・豊永-辻  
(鳥大医) 徳元-宮本  
☆二塁打 大石・小西・飛高(鳥)

第2試合 開始時刻11:15 終了時刻13:33  
岡山大学 000000102 | 3  
山口大学 010200000 | 3  
(9回引き分け)  
(岡大) 井上-石畑  
(山大) 濱岡・志賀-杉山  
☆二塁打 三宅・日本(山)

第3試合 開始時刻14:20 終了時刻15:56  
広島大学 00000 | 0  
広島修道大学 8030x | 11  
(5回コールド)  
(広大) 岡田・小西・品田-木梨  
(広修大) 北永・栗栖・伊達-為末・宇戸  
☆三塁打 山崎(修)  
☆二塁打 妹尾・脇本(修)

## 秋季リーグ戦 2部

©2024年9月7日 真庭やまびこスタジアム

第1試合 開始時刻8:00 終了時刻 :

岡山大学医学部 0

川崎医科大学 1

※不戦勝

第2試合 開始時刻8:54 終了時刻10:59

海上保安大学校 2 0 2 2 5 3 | 14

吉備国際大学 1 0 0 0 1 0 | 2

(6回コールド)

(海保大) 尾崎・高橋ー松原

(吉国大) 青山・手銭・眞鍋ー柴田

☆本塁打 尾崎(海)

☆三塁打 尾崎(海)

☆二塁打 房宗(海)

第3試合 開始時刻11:41 終了時刻14:05

広島大学医薬学部 0 0 0 0 0 5 0 0 | 5

下関市立大学 3 0 2 0 0 0 2 x | 7

(8回コールド)

(広大医) 川本・内宮ー紫倉

(下市大) 松園・安河内ー影山

☆三塁打 竹中(下)

©2024年9月8日 真庭やまびこスタジアム

第1試合 開始時刻 : 終了時刻 :

岡山大学医学部 0

島根大学 0

※不戦勝により、島根大が勝ち

第2試合 開始時刻8:57 終了時刻2:40

下関市立大学 0 0 0 0 0 1 2 0 4 | 7

海上保安大学校 1 0 1 0 1 0 0 1 4 x | 8

(下市大) 安河内・松園ー影山

(海保大) 高橋・房宗ー松原

☆二塁打 長友(下)

尾崎・高橋(海)

第3試合 開始時刻12:33 終了時刻14:58

吉備国際大学 3 0 2 8 0 | 13

川崎医科大学 1 0 0 0 0 | 1

(5回コールド)

(吉国大) 樋口・青山ー柴田

(川医大) 高森ー堀内

☆三塁打 柴田・渡邊・廣瀬ー柴田(吉)

☆二塁打 廣瀬・樋口・宮脇・青山(吉)

©2024年9月14日 真庭やまびこスタジアム

第1試合 開始時刻9:02 終了時刻11:07

広島大学医薬学部 0 0 0 1 6 0 0 | 7

島根大学 0 0 0 0 0 0 0 | 0

(規定により7回コールド)

(広医) 川本ー柴倉

(島大) 安井ー森下

☆二塁打 岩崎(広)

第2試合 開始時刻11:34 終了時刻14:12

下関市立大学 0 0 0 1 1 2 0 1 3 | 8

吉備国際大学 0 0 0 0 0 0 0 0 0 | 0

(下市大) 松園・安河内ー影山

(吉国大) 近久・青山・近久ー柴田

☆二塁打 松山(下)

第3試合 開始時刻14:44 終了時刻17:02

海上保安大学校 0 1 0 0 1 0 2 2 0 | 6

岡山大学医学部 3 0 0 1 0 0 0 0 0 | 4

(海保大) 石田・尾崎・房宗ー松原

(岡医) 仲村・山谷ー平井

☆本塁打 尾崎(海)

☆三塁打 高橋(海)

☆二塁打 房宗・石田・渡邊(海)

©2024年9月15日 真庭やまびこスタジアム

第1試合 開始時刻9:06 終了時刻11:34

下関市立大学 0 2 1 2 0 1 0 0 | 6

岡山大学医学部 0 0 0 0 0 0 0 0 | 0

(8回コールド)

(下市大) 松園・安河内・丸山ー影山

(岡大医) 山谷・毛利・仲村ー平井

☆三塁打 長友・松山(下)

☆二塁打 長友(下)

第2試合 開始時刻12:03 終了時刻14:49

海上保安大学校 0 0 0 0 0 1 0 0 0 | 1

広島大学医学部 0 0 0 1 0 0 0 0 0 | 1

(9回引き分け)

(海保大) 高橋・尾崎・石田ー松原

(広大医) 渡ー鬼頭

☆二塁打 高橋(海)

第3試合 開始時刻15:25 終了時刻17:57

島根大学 0 0 0 1 1 0 0 3 | 5

川崎医科大学 0 0 2 0 0 0 0 0 | 2

(8回コールド)

(島根大) 生越・亀崎ー服部

(川医大) 望月・大久保ー堀内

☆本塁打 竹谷(島)

☆三塁打 大木(島)

佐口(川)

©2024年9月28日 真庭やまびこスタジアム

第1試合 開始時刻9:10 終了時刻11:27

広島大学医薬学部 2 0 0 3 0 0 2 4 | 11

川崎医科大学 0 0 0 0 1 0 2 0 | 3

(8回コールド)

(広医) 内宮ー鬼頭

(川医) 大久保・半田ー中島・堀内

☆本塁打 玉木・河南(広)

☆三塁打 横田・青木・川本(広)

☆二塁打 望月(川)

第2試合 開始時刻12:08 終了時刻14:33

吉備国際大学 0 3 1 0 0 0 0 0 | 4

島根大学 0 2 1 2 2 0 3 0 | 10

(8回コールド)

(吉国) 藤井・釣屋ー柴田

(島大) 安井・亀崎ー細田

☆三塁打 森(島)





# 令和6年度 四国地区大会成績





## 春季リーグ戦 1部

©2024年4月6日 志度球場

第1試合 開始時刻8:45 終了時刻10:37

徳島文理大学 0000010 | 1  
徳島大学医学部 2020103x | 8

(7回コールド)

(徳文) 内・川部一大野  
(徳大医) 宮本・井村一長濱  
☆本塁打 宮本(徳医)  
☆二塁打 藤原(徳文)  
井村(徳医)

(戦評) 徳島大学医学部が徳島文理大学に完勝した。徳島大学医学部は打線がつながり、序盤中盤終盤と得点を積み重ねた。投げては先発の宮本が6回1失点と良い投球を見せた。一方、敗れた徳島文理大学は初回から失点してしまい、波に乗れなかった。最後に粘りを見せたものの、宮本を打ち崩すには至らなかった。

第2試合 開始時刻11:31 終了時刻13:45

松山大学 101034001 | 10  
香川大学医学部 010020000 | 3

(松山大) 今村・芦谷一芦谷・藤原  
(香大医) 川村・村山・門田一吉田  
☆三塁打 國方・酒井(松)  
富永(香)  
☆二塁打 正木・芦谷・芦谷(松)  
富永(香)

(戦評) 松山大学が大量得点で勝利を飾った。5回6回と順調に得点を重ねていった。投げては今村が8回2失点の好投を披露。

第3試合 開始時刻14:15 終了時刻16:30

愛媛大学医学部 003100101 | 6  
香川大学 030000002 | 5

(愛媛医) 田井・宮地一久保  
(香川大) 吉川・松下一森本遥・吉川  
☆本塁打 大矢  
☆三塁打 吉川・宮本  
☆二塁打 岡田・梶本

(戦評) 香川大学が二回に三点を先行したが、直後の三回に、愛媛大学医学部が大矢の本塁打で同点とすると、その後も得点を重ね6・5で勝利した。香川大学は最終回追い上げるも一歩届かなかった。

©2024年4月13日 志度球場

第1試合 開始時刻8:34 終了時刻11:00

香川大学 00000030 | 3  
徳島文理大学 00102002 | 5

(8回コールド)

(香川大) 松下・吉川一森本遥  
(徳文) 大久保・川部一大野  
☆二塁打 平井(徳) 大久保(徳)

(戦評) 序盤に得点を重ねた徳島文理大学を追う香川大は七回に同点に追いつくも、八回に追加点を許してしまい大会規定によりコールドで試合が終了した。

第2試合 開始時刻11:38 終了時刻14:00

松山大学 000010010 | 2  
徳島大学医学部 00010200x | 3

(松山大) 岡原・芦谷一藤原  
(徳大医) 宮本・井村一長濱  
☆二塁打 國方(松)  
亀田・亀田(徳)

(戦評) 松山大学と徳島大学医学部、両校とも投手が好投を続けローゲームの試合展開となった。チャンスをものにできた徳島大学医学部が勝利を収めた。

第3試合 開始時刻14:34 終了時刻16:35

愛媛大学医学部 410100000 | 7  
香川大学医学部 100000000 | 1

(愛媛医) 田井・宮地一久保  
(香大医) 村山・川村一吉田  
☆三塁打 富永  
☆二塁打 高山

(戦評) 試合は初回から動く。愛媛大学医学部が5本の安打を集め4点を先制する。その後も追加点を重ね7-1で愛媛大学医学部が勝利した。香川大学医学部は初回に1点を返すも、その後は打線が繋がらなかった。

©2024年4月20日 宮窪石球場

第1試合 開始時刻8:38 終了時刻10:50

愛媛大学医学部 200000210 | 5  
松山大学 01003040x | 8

(愛媛医) 田井・宮地一久保  
(松山大) 今村・芦谷一藤原  
☆本塁打 正木(松山大)  
☆二塁打 國方(松山大)  
松倉・大矢・酒井(愛媛医)

(戦評) 松山大学がシーソーゲームを制した。7回に同点を許した松山大学は、四死球を絡めて溜めたランナーを藤原の適時打や酒井の犠飛で4得点。再び逆転し、試合を決めた。

第2試合 開始時刻11:25 終了時刻13:53

香川大学 011000200 | 4  
徳島大学医学部 10032300x | 9

(香川大) 吉川・松下一森本遥  
(徳島医) 宮本・得津・井村一長濱  
☆三塁打 田部井(徳島医)  
☆二塁打 井村(徳島医)

(戦評) 徳島大学医学部の打線がつながり、香川大学に勝利した。4回に代打田部井の適時三塁打で逆転に成功。そのまま得点を重ねていった。香川大学は9安打を放つものの打線が繋がらず敗北した。

第3試合 開始時刻14:30 終了時刻16:40

徳島文理大学 0121330 | 10  
香川大学医学部 0101200 | 4

(7回コールド)

(徳文) 大久保・鍋田一大野  
(香大医) 川村・吉田・村山・門田一高野  
☆三塁打 笠井・平井・太場岡(徳文)  
佐竹(香大医)  
☆二塁打 笠井・黒川・鍋田(徳文)

(戦評) 前半は得点が拮抗していたが、五回から徳島文理大学が大量に得点し大勝した。

©2024年4月27日 志度球場

第1試合 開始時刻8:30 終了時刻10:50

徳島文理大学 40021111 | 10  
愛媛大学医学部 04000320 | 9

(8回コールド)

(徳文) 大久保・川部一鍋田・内一大野  
(愛大医) 田井・宮地一久保  
☆本塁打 川部(徳文)  
☆三塁打 平井(徳文)  
松倉(愛大医)  
☆二塁打 笠井(徳文)

(戦評) 徳島文理大学が接戦を制し、愛媛大学医学部に勝利した。両チーム一歩も譲らず、点の取り合いであったが、8回表2アウトランナー1塁から徳島文理大学の4番バッター平井の左中間を破るスリーベースヒットが決勝点となり、徳島文理大学が勝利した。

第2試合 開始時刻11:20 終了時刻13:40

香川大学医学部 0002000 | 2  
徳島大学医学部 054000x | 9

(7回コールド)

(香大医) 村山・門田一高野  
(徳大医) 宮本・井村一長濱  
☆本塁打 大野(徳大医)  
☆二塁打 富永2(香大医)  
大野・竹治(徳大医)

(戦評) 徳島大学医学部が香川大学医学部に勝利した。2回に5点を先制すると勢いに乗った徳島医は3回にも大野の本塁打などで4点を取り試合を決めた。

第3試合 開始時刻14:22 終了時刻16:42

香川大学 00200 | 2  
松山大学 06213 | 12

(5回コールド)

(香川大) 吉川・佐長・友寄・森本哲平一  
森本遥海  
(松山大) 岡原一藤原  
☆二塁打 芦谷(松大)

(戦評) 松山大学が香川大学に大勝した。2回に松山大学が連打で6点を先取。その後も得点を重ねコールドで勝利を飾った。

©2024年4月29日 津田球場

第1試合 開始時刻8:40 終了時刻 :

愛媛大学医学部 00300 | 3  
徳島大学医学部 70212x | 21

(5回コールド)

(愛大医) 梶本・久保・篠原・田井一久保・  
宮本  
(徳大医) 得津・若宮一長濱  
☆三塁打 井村・田中(徳医)

(戦評) 初回に徳島大学医学部が7点を取ると、そのまま徳島大学医学部が試合を支配し、結果は徳島大学医学部の大勝に終わった。敗れた愛媛大学医学部は投手陣が最後まで上手く機能しなかった。

第2試合 開始時刻11:19 終了時刻 :

徳島文理大学 10001010 | 3

松山大学 12000320x | 8

(8回コールド)

(徳文) 大久保・内一大野

(松山) 今村・芦谷・藤原

☆二塁打 平井・大谷 (徳文)

山本 (松山)

(戦評) 同点で迎えた2回に松山大学が2点得点しリードを作った。徳島文理大学も負けじと5回に1点を返し1点差に迫るも、続く6回に松山大学の打線が繋がり3点を獲得しリードを広げた。松山大学がリードを最後まで守り切り勝利を収めた。敗れた徳島文理大学は打線があと一つ繋がらなかった。

第3試合 開始時刻14:16 終了時刻 :

香川大学 00002200 | 4

香川大学医学部 0041002x | 7

(香川大) 松下・森本

(香大医) 門田・川村・高野

☆二塁打 重清・友寄 (香川)

(戦評) 香川大学医学部が香川大学に勝利した。3回に香川医が4点を先制。1点差に迫られた7回に2点を追加し試合を決めた。

## 春季リーグ戦 2部

©2024年4月6日 宮窪石球場

第1試合 開始時刻11:27 終了時刻14:00

愛媛大学 101000000 | 2

高知工科大学 000000003x | 3x

(愛媛大) 西川・清水

(高工大) 西良・山口・森・鴨川

☆三塁打 東院 (愛媛)

☆二塁打 原田 (愛媛)

(戦評) 高知工科大学がサヨナラで勝利を収めた。8回までは愛媛大学が2点リードと愛媛大学のペースだったが、9回に西川を打ち崩した。西川は粘り強いピッチングを披露していたが多くの四死球が響き力尽きてしまった。

©2024年4月13日 津田球場

第1試合 開始時刻9:00 終了時刻11:25

高知工科大学 100021007 | 11

高知大学医学部 010100001 | 3

(高知工) 山口・森・西良・鴨川

(高知医) 吉川・片山

☆三塁打 中西 (高知工)

☆二塁打 増田 (高知工)

赤岩・山田 (高知医)

(戦評) シーソーゲームを高知工科大学が制した。初回に高知工科大学が先制するも、4回に堀の適時打で高知大学医学部が逆転に成功。しかし、直後の5回に吉岡の2点適時打で再び高知工科大学がリードし、そのまま逃げ切った。

第2試合 開始時刻12:16 終了時刻15:05

愛媛大学 112100105 | 11

四国学院大学 005000004x | 9

(愛媛大) 小西・渡邊・西川・松村・清水

(四学大) 橋村・平田

☆三塁打 東院 (愛媛大)

☆二塁打 岩田・松村・東院 (愛媛大)

平田 (四学大)

(戦評) 乱打戦を愛媛大学が制した。6回まで5対5で迎えた7回江川のスクイズで愛媛大学がリードに成功。9回にも5点を取り、逃げ切りに成功した。四国学院大学は橋村の163球の熱投に応えるように9回に4得点と追いついたが、わずかに及ばなかった。

©2024年4月20日 津田球場

第1試合 開始時刻9:03 終了時刻11:27

四国学院大学 03723 | 15

高知大学医学部 15613 | 16

(5回コールド)

(四学大) 橋村・平田

(高知医) 片山・水谷・吉川・堀

☆三塁打 吉川 (高知医)

☆二塁打 池田 (高知医)

阪口・平田・刈谷 (四学大)

(戦評) 乱打戦を高知大学医学部がサヨナラ勝ちで制した。両チームが2桁得点を記録したこの試合は、5回裏池田の適時打で試合を決めた。大会規定により5回コールドとなった。

第2試合 開始時刻12:17 終了時刻15:41

高知工科大学 23102220 | 12

高知県立大学 02006300 | 11

(8回コールド)

(工科大) 西良・宮本

(県立大) 山岡・川田

☆本塁打 中荘 (工科大)

☆三塁打 中荘・宮本 (工科大)

高橋・傳田 (県立大)

☆二塁打 増田・栗林・栗林 (工科大)

高橋・上甲・上甲・高松

(県立大)

(戦評) 両チームがともに13安打を記録したこの試合は高知工科大学が制した。高知工科大学のリードで迎えた5回、高知県立大学の打線がつながり振出しに戻った。その後高知県立大が逆転するも7回吉岡の適時打で再び高知工科大学が逆転に成功し勝利を収めた。大会規定により8回コールドとなった。

©2024年4月27日 津田球場

第1試合 開始時刻9:05 終了時刻11:41

愛媛大学 10000056 | 12

高知県立大学 00000004 | 4

(8回コールド)

(愛媛大) 西川・小西・清水

(県立大) 山岡・宮本・高松・山畑

☆三塁打 石川 (愛媛)

☆二塁打 松村・江川・細川 (愛媛)

高橋・上甲 (高知)

(戦評) 愛媛大学が終盤に高知県立大学を突き放して勝利した。初回に愛媛大学が幸先よく先制するも、6回までは投手戦が続いた。7回8回と愛媛大学が大量得点に成功し勝利を飾った。高知県立大学は8回に4点を返し反撃したが及ばなかった。

©2024年4月29日 宮窪石文化公園球場

第1試合 開始時刻9:29 終了時刻11:50

高知大学医学部 0230011 | 7

愛媛大学 6000015 | 12

(7回コールド)

(高知医) 小谷・吉川・浅井・堀

(愛媛大) 西川・稲葉・小西・岩田・清水

☆本塁打 吉川 (高知医)

河北 (愛媛)

☆二塁打 堀 (高知医)

(戦評) 愛媛大学が高知大学医学部に打ち勝った。初回に四死球や失策で溜めたランナーを3連打などで返し一挙6得点。7回にも5得点のビックイニングを作り突き放した。高知大学医学部は6回に追いついたが、踏ん張り切れなかった。

## 入れ替え戦

©2024年5月4日 香川県営第2野球場

第1試合 開始時刻8:31 終了時刻11:02

香川大学医学部 004000200 | 6  
愛媛大学 010000001 | 2

(香川医) 村山・門田-高野

(愛媛大) 西川・稲葉-清水

☆二塁打 吉田・高野 (香川医)

(戦評) 香川大学医学部が愛媛大学に勝利し、1部残留を決めた。香川医は先制も許すも、すぐに4点を返し逆転に成功。7回にも2得点で試合を決めた。

第2試合 開始時刻11:25 終了時刻13:35

香川大学 000000000 | 0  
高知工科大学 00100003x | 4

(香川大) 松下-森本遥

(工科大) 山口-鴨川

☆二塁打 増田・中荘 (工科大)

(戦評) 高知工科大学が香川大学に勝利し、一部昇格を決めた。工科大は3回に先生に成功。その後は両者譲らぬ均衡した展開になるも、8回に3得点で試合を決定付けた。

## 清瀬杯出場決定戦

©2024年5月22日 津田球場

第1試合 開始時刻9:15 終了時刻11:35

高知工科大学 010200000 | 3  
松山大学 11000102x | 5

(工科大) 山口-鴨川

(松山大) 今村・芦谷-藤原

☆三塁打 藤原 (松山大)

☆二塁打 藤原・山本・國方 (松山大)

尾崎・宮本2 (工科大)

(戦評) 松山大学が高知工科大学に勝利し、清瀬杯決定戦を制した。松山大学が初回に先制するも、5回までは高知工科大学が1点リードの展開。しかし、最終盤に3得点と粘り強さを見せ、逆転での勝利を飾った。

## 夏季交流試合

©2024年6月22日 志度総合運動公園野球場

第1試合 開始時刻8:39 終了時刻10:58

徳島大学医学部 00200000 | 2  
高知大学医学部 10002010 | 4

(8回コールド)

(徳島医) 若宮・得津-長濱

(高知医) 吉川・頓宮-堀

☆本塁打 吉川 (高知医)

☆三塁打 吉川 (高知医)

☆二塁打 吉川 (高知医)

(戦評) 高知大学医学部が接戦を制した。高知大学医学部は3回にエラーで逆転を許すも、4番の吉川の長打や本塁打を中心に得点を重ねた。徳島大学医学部は打線が沈黙した。

第2試合 開始時刻11:35 終了時刻13:59

松山大学 00600003 | 9  
愛媛大学 7001110x | 10

(8回コールド)

(松山大) 井上・吉田-西田

(愛媛大) 西川・小松-清水・松村

☆二塁打 三木 (松山)

岩田・河北・内田 (愛媛)

(戦評) 愛媛大学が乱打戦を制した。愛媛大学は初回に打線が繋がって一挙7得点を上げるも、3回に先発西川が捕まり6失点。松山大学は最終回に1点差まで詰め寄るもあと1本が出なかった。

©2024年6月23日 津田球場

第1試合 開始時刻9:05 終了時刻10:52

香川大学 11000000 | 11  
愛媛大学 1001000 | 2

(7回コールド)

(香川大) 水上一森本

(愛媛大) 渡邊・小松・西川-松村

☆二塁打 友寄 (香川大)

松村 (愛媛大)

(戦評) 香川大学が愛媛大学に大勝した。香川大学は初回に11得点と先制攻撃に成功。そのまま逃げ切った。愛媛大学は打線が沈黙した。

第2試合 開始時刻11:20 終了時刻13:43

徳島文理大学 21000002 | 5  
香川大学医学部 00123210 | 9

(8回コールド)

(徳文大) 大久保・高須賀-大谷・大野

(香医大) 川村・門田-吉田

☆二塁打 川部・川部 (徳文)

門田 (香医)

(戦評) 香川大学医学部が徳島文理大学に勝利した。2回までに徳島文理大学が3点をリードするも香川大学医学部の打線が繋がって得点を重ねていった。

◎2024年6月23日 さぬき市志度総合運動公園野球場  
 第1試合 開始時刻8:30 終了時刻10:18  
 高知工科大学 02056 | 13  
 高知大学医学部 00001 | 1  
 (5回コールド)

(高知工) 山口・西詰一鴨川  
 (高知医) 水谷・吉川・頓宮一堀  
 ☆二塁打 森 (高知工)  
 頓宮 (高知医)

(戦評) 今大会初戦となった高知工科大学だったが、先発の山口が粘りの投球をみせ前日から流れに乗る高知大学医学部打線を無失点に抑える。援護したい高知工科大学打線は2回、ヒットと四死球で繋ぎ内野ゴロの間に走者2人が生還し先制。その後も制球を乱す高知大学医学部の水谷を責め4回に一举5点をあげる。終わってみれば高知工科大学が実力を示し13対1で準決勝に駒を進めた。

第2試合 開始時刻11:00 終了時刻13:20  
 愛媛大学医学部 1223022 | 12  
 高知県立大学 1000100 | 2  
 (7回コールド)

(愛媛医) 酒井・篠原・鈴木・松倉一宮本  
 (県立大) 山岡・宮本・高松一佐藤  
 ☆二塁打 大矢 (愛媛医)  
 高木 (県立大)

(戦評) 愛媛大学医学部は初回から酒井、大矢の連打で幸先よく先制。反撃したい高知県立も初回から四死球で作ったチャンスを活かし犠牲フライで同点に追いつく。2回以降も2塁打3本の活躍を見せた大矢を筆頭に愛媛大学医学部の打線が止まらず計17安打12得点。一方、高知県立大学は愛媛大学医学部のこまめな継投の前に1安打に抑えられ規定により7回コールドゲームとなった。

◎2024年7月6日 さぬき市津田総合公園野球場  
 第1試合 開始時刻8:44 終了時刻11:06  
 愛媛大学医学部 101001031 | 7  
 高知工科大学 000000020 | 2

(愛媛医) 田井・梶本・鈴木一久保  
 (工科大) 西詰・丸尾・加藤・山口一鴨川  
 ☆本塁打 篠原 (愛媛医)  
 ☆三塁打 吉本 (愛媛医)  
 栗林 (工科大)  
 ☆二塁打 宮本 (愛媛医)  
 宮本拓 (工科大)

(戦評) 愛媛大学医学部が高知工科大学から逃げ切り勝利した。1回、3回、6回と愛媛大学医学部が得点を重ねていった。一方高知工科大学は、8回に2点を返すも反撃が遅かった。

第2試合 開始時刻11:31 終了時刻14:11  
 香川大学 202220000 | 8  
 香川大学医学部 11000010x | 3

(香川大) 水上・佐長一森本  
 (香医大) 川村・門田一吉田  
 ☆三塁打 大西 (香川)

(戦評) 同点で迎えた3回表に、香川大学がリードを奪い、最後まで優勢なゲーム運びをして香川大学が勝利を収めた。

第3試合 開始時刻14:39 終了時刻16:46  
 香川大学 0100460 | 11  
 愛媛大学医学部 0110000 | 2  
 (7回コールド)

(香川大) 佐長・杉ノ原一森本  
 (愛媛医) 篠原・鈴木・梶本・酒井・久保・松倉一久保・宮本  
 ☆二塁打 大西・窪田 (香川大)  
 松倉・吉本 (愛媛医)

(戦評) 香川大学が愛媛大学医学部に勝利し優勝を決めた。4回までに愛媛大学医学部が1点リードと主導権を握るも、5、6回で香川大学が得点を重ね大勝を飾った。

## 秋季大会

予選リーグ1組

◎2024年9月28日 志度球場

第1試合 開始時刻9:07 終了時刻11:23  
 愛媛大学 0010010 | 2  
 徳島大学医学部 003112x | 7  
 (7回コールド)

(愛媛大) 西川一松村  
 (徳大医) 井村一安藤  
 ☆三塁打 井村 (徳)  
 ☆二塁打 宮下・安藤 (徳)

第2試合 開始時刻12:01 終了時刻14:17  
 愛媛大学 00030 | 3  
 徳島大学医学部 1016x | 8  
 (5回コールド)

(愛媛大) 渡邊・小松・岩田・分石・西川一横山・清水  
 (徳大医) 若宮・田中一安藤舜  
 ※徳島大医学部が2勝、決勝トーナメントへ

予選リーグ2組

◎2024年9月28日 津田球場

第1試合 開始時刻 : 終了時刻 :  
 香川大学 0000010 | 1  
 松山大学 0010140 | 6  
 (7回コールド)

(香川大) 水上・佐長一森本  
 (松山大) 井上一藤原  
 ☆二塁打 大上 (松山)

第2試合 開始時刻 : 終了時刻 :  
 四国学院大学 013000 | 4  
 香川大学 320072 | 14  
 (6回コールド)

(四学大) 佐長・村田・杉ノ原一森本・沖田  
 (香川大) 橋村・甲本一平田  
 ☆二塁打 甲本 (四学大)  
 重清・大西・水上 (香川大)

第3試合 開始時刻 : 終了時刻 :  
 四国学院大学 00000 | 0  
 松山大学 24301x | 10x  
 (5回コールド)

(四学大) 甲本一平田  
 (松山大) 西田・石井一藤原  
 ☆三塁打 神原 (松山)  
 ☆二塁打 大上 (松山)

※松山大2勝、決勝トーナメントへ

予選リーグ3組

◎2024年9月29日 志度球場

第1試合 開始時刻8:36 終了時刻10:32  
 徳島文理大学 001003010 | 5  
 高知工科大学 100000000 | 1

(徳文大) 一犬野  
 (高工大) 一鴨川  
 ☆二塁打 笠井・平井 (徳)

第2試合 開始時刻11:10 終了時刻 :  
高知工科大学 000122 | 5  
徳島文理大学 000010 | 1  
(6回コールド)

(高工大) 森-鴨川  
(徳文大) 村上・内・大野-大谷  
☆二塁打 尾崎・尾崎・中西 (高知)  
※徳島文理大が得失点率で決勝トーナメントへ

予選リーグ4組

◎2024年9月29日 津田球場

第1試合 開始時刻8:50 終了時刻11:15

愛媛大学医学部 0000005 | 5  
香川大学医学部 0002208x | 12x  
(7回コールド)

(愛大医) 酒井・松倉・磯井・吉本・溝手  
一鈴木・宮本  
(香大医) 富永・川村-高野・門田  
☆三塁打 吉田・高野 (香大医)  
☆二塁打 野間 (愛大医)  
三宅・富永 (香大医)

第2試合 開始時刻 : 終了時刻 :

愛媛大学医学部 0010801 | 10  
高知大学医学部 1010006 | 8  
(7回コールド)

(愛大医) 田井-宮本  
(高知医) 川内・浅井・赤岩-堀  
☆二塁打 松倉・酒井 (愛大医)

第3試合 開始時刻 : 終了時刻 :

香川大学医学部 0030110 | 5  
高知大学医学部 1020100 | 4  
(7回コールド)

(香川医) 井山・門田・富永-門田・高野  
(高知医) 浅井・赤岩-堀  
☆三塁打 富永 (香川医)  
☆二塁打 山下 (香川医)

※香川大医学部2勝で決勝トーナメントへ

決勝トーナメント

準決勝

◎2024年10月5日 県営第二球場

第1試合 開始時刻8:30 終了時刻 :

徳島大学医学部 10330000 | 7  
香川大学医学部 0000004x | 4  
(8回コールド)

(徳医) 井村・若宮・田中-安藤  
(香医) 富永・川村-門田・高野  
☆三塁打 大野・田部井 (徳医)  
富永・高野 (香医)  
☆二塁打 井村・大野・若宮 (徳医)  
山下 (香医)

第2試合 開始時刻11:25 終了時刻14:10

徳島文理大学 01022000 | 5  
松山大学 02000000 | 2  
(8回コールド)

(徳文) 大久保-大野  
(松大) 井上-藤原  
☆二塁打 大野 (徳文)  
朝野 (松大)

決勝

第3試合 開始時刻14:15 終了時刻 :

徳島文理大学 000010000 | 1  
徳島大学医学部 000000000 | 0

(徳文) 高須賀・内・大久保・川部-大野  
(徳医) 井村・若宮-安藤  
☆二塁打 高橋 (徳文)  
(戦評) 両チーム投手陣の頑張りで、投手戦となったが、徳島文理大が1点を守り、春季大会の雪辱を果たした。

## 中国四国交流試合

◎2024年10月27日 県営第二球場

第1試合 開始時刻8:54 終了時刻11:16

全中国選抜 010300000 | 4  
全四国選抜 00013300x | 7

(中国) 志賀・福田・伊達・北永・渡・濱岡-豊永・為季・鬼頭  
(四国) 井村・山口-大野尚  
☆二塁打 頓宮 (四国)  
中村・豊永 (中国)

(戦評) 四国選抜が中国選抜を破った。四国選抜が中盤に得点を重ね逆転に成功。そのまま逃げ切り勝利を飾った。

第2試合 開始時刻11:55 終了時刻14:27

全四国選抜 001001010 | 3  
全中国選抜 10002032x | 8

(四国) 頓宮・川村・西川・若宮・内・西良・浅井-高野・大野尚  
(中国) 井上・福田・濱岡・渡・北永-宮本・豊永・鬼頭・田・為季  
☆三塁打 田原 (中国)  
☆二塁打 大野尚 (四国)

(戦評) 中国選抜が四国選抜に勝利した。均衡した試合となったが、終盤に中国選抜が四国選抜投手陣を捉え、試合を決めた。





# 令和6年度 九州地区大会成績





# 第76回全日本大学準硬式野球九州選手権大会

会期：令和6年5月17日(金)～22日(水)  
予備日23日(木)・24日(金)  
会場：春日球場・今津球場・桧原球場

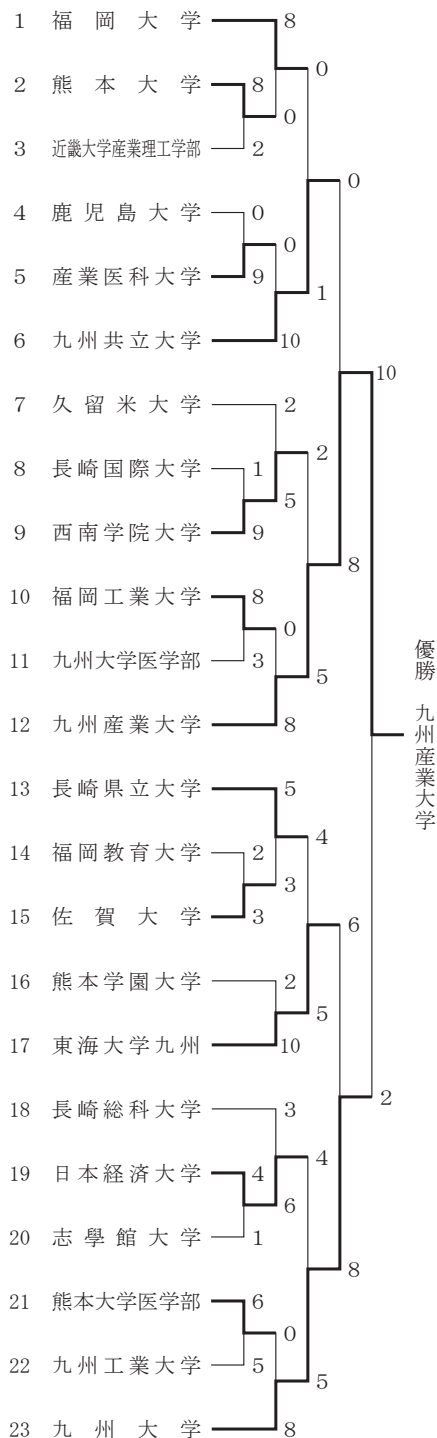

◎2024年5月18日(土) 春日球場

第1試合 開始時刻9:34 終了時刻12:10  
近畿大学産業理工学部 0 2 0 0 0 0 0 0 | 2  
熊本大学 2 1 1 3 1 0 0 0 x | 8

(近大) 小夏・伊藤-山口  
(熊本) 栗山・-佐野  
☆三塁打 西(熊)  
☆二塁打 富山(熊)

(戦評) 両大学においてチャンスは作っていたが、チャンスを見逃し、攻撃をしていた熊本大学が勝利を収めた。

第2試合 開始時刻12:56 終了時刻14:31  
鹿児島大学 0 0 0 0 0 0 0 0 | 0  
産業医科大学 1 0 4 0 1 3 x | 9

(7回コールド)  
(鹿大) 峰・草場-梅野  
(産医) 幸野・鳥羽-吉田  
☆三塁打 幸野(産)

(戦評) 序盤から得点を重ねた産業医科大学が、試合の主導権を握りそのまま勝利を収めた。

第3試合 開始時刻15:04 終了時刻16:44  
長崎国際大学 0 0 0 1 0 0 0 | 1  
西南学院大学 0 0 2 6 0 1 x | 9

(7回コールド)  
(長) 濱口・中島-玉城  
(西) 松岡・兼子-柴田  
☆本塁打 尾林(西南)  
☆二塁打 前田-(長国)  
権藤(西南)

(戦評) 3、4回の複数得点で西南学院大学が流れをつかみ、そのまま勝利を収めた。



◎2024年5月18日(土) 今津球場

第1試合 開始時刻10:00 終了時刻12:28  
福岡工業大学 0 0 0 0 0 0 7 0 1 | 8  
九州大学医学部 0 0 2 0 0 1 0 0 0 | 3

(福工) 岡本・大須-伊藤  
(九医) 南部・押川・藤崎-塩津  
☆二塁打 伊予(2回)・塩津(8回)

(戦評) 九大医学部が先取点を取り、試合を優位に進めた。しかし、相手投手の四球からリズムを作った福工大がビックイニングを作り、そのままの流れで勝利した。

第2試合 開始時刻13:10 終了時刻15:20  
佐賀大学 0 0 0 0 0 3 0 0 0 | 3  
福岡教育大学 0 0 0 0 0 0 1 1 0 | 2

(佐賀) 田中・高垣-轟  
(福教) 森永・船津-森田  
☆三塁打 松尾(6回)

(戦評) 緊迫の投手戦となったこの試合は6回に佐賀大が均衡を破り先制した。福教大は粘りを見せ、2人の継投で要所を締めた佐賀大が逃げ切り勝利した。



◎2024年5月18日(土) 桧原球場

第1試合 開始時刻10:00 終了時刻12:15  
志学館大学 0 0 0 0 0 0 0 1 0 | 1  
日本経済大学 2 0 0 0 0 0 2 0 x | 4

(志) 新屋-市来  
(日) 池間・佐和田・大井手-山角  
☆三塁打 嶺(日)  
新屋(志)

☆二塁打 笠井・大川(日)  
(戦評) 日本経済大学が、毎回ランナーを出しながらも粘りの守りを見せ4-1と逃げきった。

第2試合 開始時刻13:00 終了時刻15:35  
九州工業大学 1 2 1 0 1 0 0 0 0 | 5  
熊本大学医学部 0 0 0 4 0 0 0 1 0 1 x | 6

(延長10回)  
(九) 石井・黒木-日高  
(熊) 大内田・水野-末藤  
☆三塁打 伊藤(九)  
☆二塁打 吉村(九)

末藤・宮里・大内田・宮里(熊)  
(戦評) 九州工業大学が序盤リードしていたが、熊本大学医学部4番宮里などの活躍もあり、10回タイブレークの末にサヨナラ勝ちを収めた。

◎2024年5月19日(日) 春日球場

第1試合 開始時刻9:20 終了時刻10:57  
熊本大学 0 0 0 0 0 0 0 0 | 0  
福岡大学 8 0 0 0 0 0 0 x | 8

(7回コールド)  
(熊本) 原田拓・末次・井上・原田陽-眞弓  
(福岡) 照屋-池田  
☆二塁打 藤河(福)

(戦評) 福岡大学が初回の打者一巡の猛攻撃で8得点し、そのままリードを守り抜き、7回コールドで勝利を収めた

第2試合 開始時刻11:40 終了時刻13:00  
産業医科大学 0 0 0 0 0 0 | 0  
九州共立大学 0 1 6 0 3 x | 10

(5回コールド)  
(産医) 古本-吉田  
(共立) 畑石-前森  
☆三塁打 出水・番野(共)  
☆二塁打 前森(共)  
古本(産)

(戦評) 2回まで投手戦だったが相手のエラーから始まったチャンスを逃さず、6得点した九州共立大学が流れにのって勝利を収めた。

第3試合 開始時刻13:43 終了時刻15:55  
久留米大学 110000000 | 2  
西南学院大学 20002100x | 5

(久留米) 北原・中居一原田

(西南) 亀田・久保一柴田

☆三塁打 原田(久)

松本(西)

☆二塁打 時田(西)

(戦評) 初回から試合が動く展開となり、相手のエラーを逃さず、得点し、守り抜いた西南学院大学が勝利を収めた。

◎2024年5月19日(日) 今津球場

第1試合 開始時刻10:00 終了時刻11:41  
福岡工業大学 0000000 | 0  
九州産業大学 006200x | 8

(7回コールド)

(福) 石田一伊藤

(九) 山本・秀島・安河内一森

☆二塁打 野中・森(九)

(戦評) 九州産業大学が3回に城戸、野中の適時打などで一挙6得点を上げ、8-0の7回コールドで勝利した。

第2試合 開始時刻12:32 終了時刻14:54  
佐賀大学 000020100 | 3  
長崎県立大学 02000030x | 5

(佐) 甲斐・森田一井田・轟

(長) 渡邊・出口一緒方

☆二塁打 坂本(長)

杵野(佐)

(戦評) 6回までは均衡した試合が続いていたが、7回裏に長崎県立大学が相手のエラーなどで3点を取り、追い上げる佐賀大学を突き放し、勝利した。

◎2024年5月19日(日) 桧原球場

第1試合 開始時刻9:37 終了時刻11:47  
熊本学園大学 1001000 | 2  
東海大学九州 220240x | 10

(7回コールド)

(熊学) 大里・菊池・林田一福井

(東海) 稲益・日高一入江

☆二塁打 入江・上野(東)

(戦評) 初回から効果的に得点を重ねた東海大九州が大差をつけ、7回コールドで勝利した。

第2試合 開始時刻12:38 終了時刻14:51  
日本経済大学 000100221 | 6  
長崎総科大学 003000000 | 3

(日経) 池間・大井手一山角

(総科) 吉田・峰一高垣

☆三塁打 小松(日経)

☆二塁打 山角(日経)

嵩(総科)

(戦評) 序盤は長崎総科大がリードをしていたが、中盤から日本経済大が得点を重ね勝利した。

第3試合 開始時刻15:37 終了時刻17:16  
熊本大学医学部 0000000 | 0  
九州大学 110600x | 8

(7回コールド)

(熊医) 末藤・伊波・城間一宮里・末藤

(九) 山本・山口・青木一寺尾・中原

☆二塁打 五十嵐・寺尾・丹羽(九)

水野(熊医)

(戦評) 初回から圧倒的な攻撃で相手を突き放し、投手陣が三塁すら踏ませず、九州大学が投打で圧倒し、勝利した。



◎2024年5月20日(土) 春日球場

第1試合 開始時刻9:56 終了時刻12:10  
福岡大学 000000000 | 0  
九州共立大学 10000000x | 1

(福岡) 原田拓一眞弓

(共立) 綾部一麻生

☆二塁打 藤井・眞弓(福)

(戦評) 緊迫した試合展開だったが、初回のエラーでの得点を守り抜き、九州共立大学が勝利を収めた。

第2試合 開始時刻12:51 終了時刻15:07  
西南学院大学 002000000 | 2  
九州産業大学 00201011x | 5

(西南) 亀田・久保一柴田・尾林

(九産) 椋木一森

☆二塁打 野中・城戸(九)

佐藤(西)

(戦評) お互いすきを逃さない、戦いだったが、最後まで隙を見せなかった、九州産業大学が勝利を収めた。

◎2024年5月20日(日) 桧原球場

第1試合 開始時刻9:56 終了時刻12:07  
長崎県立大学 000000310 | 4  
東海大学九州 30200000x | 5

(長県) 福田・出口一緒方・浦

(東海) 日高一入江

☆三塁打 吉富(侑)(長)

☆二塁打 荒木(長)

(戦評) 初回に長県大の先発の立ち上がりを攻め、東海大九州が優位に試合を進める。長県大も終盤に怒涛の粘りを見せるも最後は力尽き、東海大九州が勝利した。

第2試合 開始時刻12:56 終了時刻15:19  
九州大学 100210100 | 5  
日本経済大学 000012001 | 4

(九) 梶原(寛)一青木・山本一寺尾

(日経) 大井手・池間一山角

☆二塁打 武澤(九)

(戦評) 初回から投打がつながり前半までに九大が4点のリードを得たが、日経が後半から追いつけた。しかし、それも及ばず、九大が逃げ切った。

◎2024年5月21日(土) 春日球場

第1試合 開始時刻9:56 終了時刻11:35  
九州共立大学 0000000 | 0  
九州産業大学 031211x | 8

(7回コールド)

(共立) 畑石・上原一前森・内海

(九産) 山本一柳原

☆二塁打 大楽院・城戸・上津原(九産)

(戦評) 山本投手の好投から流れをつくり、大量点差をつけ勝利した。

第2試合 開始時刻12:27 終了時刻14:44  
東海大学九州 000100500 | 6  
九州大学 13011110x | 8

(東海) 鈴木 涼・日高一入江

(九州) 青木・岸川・山口一寺尾

☆三塁打 鈴木直(東)

谷口・原(九)

☆二塁打 入江(東)

原(九)

(戦評) 7回に東海大九州大学が1点差に迫るも、九州大学が最後までリードを守り抜き勝利した。

◎2024年5月22日(土) 春日球場

第1試合 開始時刻9:50 終了時刻11:52  
九州産業大学 300500020 | 10  
九州大学 000020000 | 2

(九産) 椋木一柳原

(九大) 山本・岸川・梶原・青木・山口一寺尾

☆二塁打 川鍋・城戸(九産)

武澤・谷口(九大)

(戦評) 初回から猛攻を行い、点差を離し、九州大学も5回に得点するも、それ以降続かず九州産業大学が優勝を果たした。



優勝 九州産業大学  
準優勝 九州大学  
3位 九州共立大学  
3位 東海大学九州

◎個人賞

最優秀選手賞 森 将太郎 九州産業大学

優秀選手賞 五十嵐柊斗 九州大学

敢闘賞 綾部 倅太 九州共立大学

敢闘賞 日高 颯太 東海大学九州

## 優勝チーム主将コメント

九州産業大学 城戸 駿利

まずは5年ぶりの春季九州選手権大会を優勝することができてとても嬉しく思います。去年の秋季九州選手権は準決勝で敗退し、とても悔しい思いをしました。そこからオフシーズンの練習では負けた悔しさを1日も忘れることなく、アップメニューから見直し、スイング量を去年の倍以上に増やし、ノックは1球1球の質にこだわりました。この練習の成果が春季リーグ戦優勝と春季九州選手権大会優勝に繋がったと思います。もちろん選手一人一人の努力の結果ではありますが、それ以上に毎日の練習のサポートしてくれる学生コーチやマネージャーの支えがあったからです。そして私たちを陰ながら応援して下さる大学関係者の皆様やOB・OGの方々にも感謝しております。しかし九州選手権大会優勝は通過点にすぎません。チームの目標は文部科学大臣杯優勝であるため、九州選手権大会での課題を修正し、さらなる戦力アップを図ります。文部科学大臣杯では3年連続初戦敗退が続いているため、今年こそは優勝できるように頑張りますので、引き続き応援よろしくお願いします。



## 学生委員長コメント

九州産業大学 久保田 滉都

はじめに第76回九州選手権大会を開催するに当たり、九州地区の理事の方々、学生幹事の皆さんに感謝しています。登録関係から球場申請、試合当日の試合運営など自分一人では絶対にやり遂げることができなかったと思います。今大会では令和6年8月に行われる全日本選手権大会での運営を意識して行うことができました。各チーム一戦一戦白熱し、例年に比べ、レベルの高い試合が多かったと思います。全日本選手権大会、清瀬杯に出場する6校は全国大会で得られた経験を九州地区に所属する全チームに還元し、各連盟のレベルの向上につなげてほしいと思います。



## 第56回清瀬杯・全日本大学選抜 準硬式野球大会出場決定戦

福岡大学	0	西南学院大学
西南学院大学	1	長崎県立大学
長崎県立大学	6	日本経済大学
日本経済大学	1	

◎2024年6月1日(土) 春日球場

第1試合 開始時刻9:50 終了時刻11:50

福岡大学 000000000 | 0

西南学院大学 00010000x | 1

(福) 原田・鈴木-眞弓

(西) 亀田-柴田

☆三塁打 久保(西)

☆二塁打 江藤(福)

(戦評) 西南学院大学先発亀田が9回104球被安打3という完璧な投球を見せ勝利した。

第2試合 開始時刻12:37 終了時刻15:20

長崎県立大学 0010000005 | 6

日本経済大学 0100000000 | 1

(延長10回)

(長) 渡邊・出口-浦

(日) 池間・大井手・佐和田-山角

☆本塁打 藤村・吉富(長)

☆三塁打 藤村・吉富(長)

☆二塁打 二之宮・角・坂本(長)

下地(日)

(戦評) 両チーム1点を守り抜く均衡した試合となったが10回表タイブレークで長崎県立大学が5点を取り、勝利した。

## 第28回九州地区大学 準硬式野球秋季大会

1	九州産業大学 (福岡県大学連盟1位)	10	長崎県立大学 (長崎県大学連盟1位)	0	九州共立大学 (福岡県大学連盟2位)	4	志学館大学 (南九州大学連盟1位)	1	佐賀大学医学部 (医歯薬大学連盟1位)	3	福岡大学 (九州六大学連盟2位)	0	日本経済大学 (福岡県大学連盟3位)	0	久留米大学 (九州六大学連盟1位)	7	優勝 九州産業大学
2		6		1		0		0		0		6					

◎2024年11月3日(日) 山鹿市民球場

第1試合 開始時刻9:56 終了時刻11:36

長崎県立大学 000000 | 0

九州産業大学 400312x | 10

(6回コールド)

(長) 倉田・福田-緒方

(九) 本多・秀島-岩内

☆二塁打 柴田(九)

(戦評) 九州産業大学が1回表6番柴田の適時2塁打などで4得点し、試合の主導権を握った。その後も得点を重ね10-0の6回コールドで勝利した。

第2試合 開始時刻12:33 終了時刻14:32

九州共立大学 011001010 | 4

志学館大学 010000000 | 1

(九) 山本・秋山-前森

(志) 新屋-市来

☆二塁打 前森・前森(九)

新屋(志)

(戦評) 九州共立大学が7番前森の適時2塁打などで4点を取った。そのまま志学館打線を投手陣が抑え込み、4-1で勝利した。



©2024年11月3日(日) ホンダ熊本球場  
 第1試合 開始時刻9:59 終了時刻12:03  
 佐賀大学医学部 030000000 | 3  
 福岡大学 000000000 | 0  
 (佐) 竹下-林田  
 (福) 原田・宮崎・井上-真弓  
 (戦評) 佐賀大学医学部先発竹下が9回3安打無失点の好投で福岡大学打線を完璧に抑え込み、3-0で勝利した。

第2試合 開始時刻12:46 終了時刻14:20  
 日本経済大学 0000000 | 0  
 久留米大学 023101x | 7  
 (7回コールド)  
 (日) 大井手・池間-山角  
 (久) 中居-原田  
 ☆二塁打 金原・麻生・吉丸・松村(久)  
 (戦評) 久留米大学が6番麻生の適時2塁打などで合計7点を取り、7-0の7回コールドで勝利した。



©2024年11月4日(月) リブワーク藤崎台球場  
 第1試合 開始時刻9:58 終了時刻11:58  
 九州共立大学 000000000 | 0  
 九州産業大学 30010110x | 6  
 (共) 綾部・秋山-前森  
 (産) 田中-岩内  
 ☆二塁打 飯田(共)  
 岩内(産)  
 (戦評) 九州産業大学が1回4番角田、5番柴田の連続適時打で先制し、打線に勢いをつけた。その後リードを6点に広げ、6-0で勝利した。

第2試合 開始時刻12:33 終了時刻14:32  
 佐賀大学医学部 000000000 | 0  
 久留米大学 00120102x | 6  
 (佐) 井上・竹下-林田  
 (久) 北原・田中-原田  
 ☆二塁打 中村(久)  
 (戦評) 久留米大学が二桁安打の猛攻で合計6得点し、佐賀大学医学部を引き離し、6-0で勝利した。

©2024年11月9日(土) 山鹿市民球場  
 第1試合 開始時刻9:59 終了時刻11:39  
 久留米大学 000000000 | 0  
 九州産業大学 10000000x | 1  
 (久) 北原・田中-原田  
 (九) 本多-岩内  
 (戦評) 九州産業大学先発本多が毎イニング走者を出しながらも要所を占める粘りの投球で失点を許さず、1-0で九州産業大学が優勝を果たした。



### 優勝校主将コメント

九州産業大学 吉村航之介  
 2季連続で九州選手権大会を優勝することが出来てとても嬉しく思うのと同時に自分たちが行いたかった野球が出来なかったことに悔しくも感じています。まだまだこのチームは発展途上のチームです。この冬は課題であるバッティングを克服して来季は自分たちが納得する形で結果を残したいと思います。今夏文部科学大臣杯の決勝戦で負けたことを忘れずに、選手とスタッフが一九となって日々の練習に精進していきます。今季も準硬式野球部の応援をしてくださりありがとうございます。23年振り文部科学大臣杯で優勝できるように頑張りますので引き続き応援よろしくをお願いします。

### 学生委員長コメント

九州産業大学 久保田滉都  
 まず、この大会を開催するにあたって球場確保や道具準備など多方面にわたり、ご尽力いただきました理事の方々や関係者の皆様に御礼申し上げます。特に、開催地が熊本県ということで南九州地区の理事の方、学生幹事の方、関係者の皆様の力があってこそこの大会は成功したと思います。本当にありがとうございました。私自身、九州地区学生幹事長としての最後の大会となった本大会ですが、各大学かなりレベルが上がっていると感じましたが、今年までは一強、二強となっていましたが、今年はそうではないと思います。各大学が上を目指して練習への取り組み、意識を変えているからこそレベルの高い試合が増えてきているのだと思います。どの大学も来年全国大会出場を目指して、頑張ってもらいたいと思います。これからも準硬式野球の益々の発展に貢献していきたいです。



## 九州六大学準硬式野球

### 春季リーグ戦

©2024年3月16日 検原運動公園野球場  
 第1試合 開始時刻9:32 終了時刻11:04  
 福岡教育大学 000000 | 0  
 福岡大学 200512x | 10  
 (6回コールド)

(教) 船津・猪俣-森田  
 (福) 原田・神崎-真弓  
 ☆三塁打 高松(福)  
 ☆二塁打 真弓(福)  
 (戦評) 福岡大は初回から打線が繋がり、6回コールドゲームとした。

第2試合 開始時刻11:36 終了時刻13:45  
 西南学院大学 300001003 | 7  
 佐賀大学 000100000 | 1  
 (西) 亀田-柴田  
 (佐) 甲斐・森田-井田・轟  
 ☆三塁打 尾林(西)  
 ☆二塁打 尾林・佐藤(西)  
 宇土(佐)

(戦評) 初回に先制した西南大は、その後も得点を重ね、先発亀田が佐賀大打線を1失点で抑え勝利した。

第3試合 開始時刻14:19 終了時刻16:03  
 久留米大学 032001000 | 6  
 九州大学 000000000 | 0  
 (久) 北原・小田-原田  
 (九) 山本・青木-寺尾

(戦評) 二回に先制した久留米大は、その後も追加点を重ね6点を挙げた。投げては北原が流れを渡さず勝利した。

©2024年3月17日 検原運動公園野球場  
 第1試合 開始時刻9:16 終了時刻11:17  
 佐賀大学 000000000 | 0  
 西南学院大学 12200000x | 5  
 (佐) 關野・高垣-轟  
 (西) 久保-柴田  
 ☆二塁打 宇土(佐)  
 佐藤(西)

(戦評) 初回に先制した西南大は、3回までに5点を挙げた。先発の久保は9回無失点13奪三振で抑え勝利した。

第2試合 開始時刻11:37 終了時刻14:01  
 九州大学 030000000 | 3  
 久留米大学 00010120x | 4  
 (九) 梶原・山口-寺尾  
 (久) 中居・川崎・田中-原田  
 ☆三塁打 森(九)  
 ☆二塁打 森(九)

(戦評) 3点ビハインドとされた久留米大は7回に逆転する。2回以降は追加点を許さず、勝利した。

第3試合 開始時刻14:23 終了時刻16:22  
**福岡大学** 00020006 | 8  
**福岡教育大学** 00000000 | 0

(8回コールド)

(福) 田中・原田・宮崎-眞弓

(教) 中島・船津・猪俣-森田

☆三塁打 江藤 (福)

☆二塁打 眞弓・山口・高松・江藤 (福)

(戦評) 序盤は投手戦となった試合は、4回  
 に福岡大が先制をした。8回には打線が繋がり一挙6点を挙げ、8回コールドゲームとした。

◎2024年3月23日 桜原運動公園野球場

第1試合 開始時刻9:17 終了時刻11:03

**西南学院大学** 100000003 | 4

**九州大学** 000000002 | 2

(西) 亀田-柴田

(九) 山本-寺尾

☆二塁打 佐藤・井上 (西)

谷口・原 (九)

(戦評) 試合は西南大が初回に先制したが、  
 その後は硬直した展開が続いた。最終回に試合は動き、九州大は追い上げたが及ばなかった。

第2試合 開始時刻11:26 終了時刻13:48

**久留米大学** 000011000 | 2

**福岡大学** 010000000 | 1

(久) 北原-豊福

(福) 原田-眞弓

☆二塁打 豊福 (久)

(戦評) 久留米大は2回に先制されるが、5  
 回に相手のミスで追いつく。6回に勝ち越し  
 逃げ切って勝利した。

第3試合 開始時刻14:08 終了時刻16:44

**福岡教育大学** 002000002 | 4

**佐賀大学** 000040000 | 4

(9回引き分け)

(教) 森永・船津・猪俣-森田

(佐) 高垣・關野・近藤・森田-轟

☆本塁打 森田 (教)

☆二塁打 宇土・品川 (佐)

(戦評) 2点を先制された佐賀大は5回に逆  
 転に成功する。しかし、最終回に福教大が同  
 点に追いつき、時間切れにより引き分けと  
 なった。



◎2024年3月30日 桜原運動公園野球場

第1試合 開始時刻9:32 終了時刻11:12

**福岡教育大学** 000000000 | 0

**久留米大学** 00000100x | 1

(教) 船津-森田

(久) 北原-豊福・原田

☆二塁打 安藤 (久)

(戦評) 投手戦となった試合は、6回に久留  
 米大が先制する。その後も北原が無失点に抑  
 え勝利した。

第2試合 開始時刻11:52 終了時刻13:48

**佐賀大学** 000010000 | 1

**九州大学** 20000000x | 2

(佐) 甲斐・森田-井田・轟

(九) 山本・青木-寺尾

☆三塁打 松尾 (佐)

☆二塁打 谷口 (九)

(戦評) 初回に先制した九州大は、2点のリー  
 ドを守り勝利した。

第3試合 開始時刻14:25 終了時刻16:32

**西南学院大学** 000001000 | 1

**福岡大学** 00000301x | 4

(西) 亀田・松岡-柴田

(福) 原田-眞弓

☆二塁打 久保 (西)

山口 (福)

(戦評) 序盤は投手戦となった試合は、6回  
 に西南大が先制するが、その後福岡大がすぐ  
 に逆転に成功する。そのまま逃げ切り福岡大  
 が勝利した。

◎2024年3月31日 桜原運動公園野球場

第1試合 開始時刻9:31 終了時刻11:12

**九州大学** 2002310 | 8

**佐賀大学** 0001000 | 1

(7回コールド)

(九) 山口・井上-寺尾

(佐) 高垣・關野-轟

☆二塁打 谷口・五十嵐 (九)

宇土 (佐)

(戦評) 初回に先制した九州大は、その後も  
 追加点を重ね7点差でコールドゲームとした。

第2試合 開始時刻11:47 終了時刻14:06

**福岡大学** 000130000 | 4

**西南学院大学** 100000020 | 3

(福) 田中・宮崎・鈴木-眞弓

(西) 久保・尾林-柴田

☆二塁打 能間・高松 (福)

(戦評) 福岡大は5回に勝ち越しに成功する。  
 終盤に西南大は追い上げるが及ばず、福岡大  
 が勝利した。

第3試合 開始時刻14:27 終了時刻16:30

**久留米大学** 000101001 | 3

**福岡教育大学** 000000000 | 0

(久) 中居-原田

(教) 中島・森永・猪俣-森田

☆三塁打 高岸 (久)

☆二塁打 森田 (教)

(戦評) 4回に先制した久留米大はその後も  
 追加点を重ね、先発の中居が無失点に抑え勝  
 利した。

◎2024年4月6日 桜原運動公園野球場

第1試合 開始時刻9:33 終了時刻11:29

**久留米大学** 000000010 | 1

**西南学院大学** 00120000x | 3

(久) 北原・田中-原田

(西) 亀田-柴田

☆二塁打 原田 (久)

(戦評) 3回に先制した西南大は4回にも得  
 点を挙げ3点リードとする。久留米大は西南  
 大の亀田を捉えきれなかった。

第2試合 開始時刻12:06 終了時刻13:43

**佐賀大学** 000000011 | 2

**福岡大学** 00210020x | 5

(佐) 田中・關野-轟

(福) 原田・井上-眞弓 (福)

☆三塁打 能間 (福)

☆二塁打 轟 (佐)

(戦評) 福岡大は着実に得点を重ね7回まで  
 に5点をリードする。その後佐賀大が反撃を  
 見せるも及ばず、福岡大が勝利した。

第3試合 開始時刻14:21 終了時刻15:58

**福岡教育大学** 000000000 | 0

**九州大学** 01000000x | 1

(教) 船津-森田

(九) 青木・山口-寺尾

(戦評) 九州大は2回に寺尾のタイムリーで  
 先制する。九州大は1点リードを守り切り、  
 勝利した。



◎2024年4月7日 春日市民球場

第1試合 開始時刻9:31 終了時刻11:44

**福岡大学** 00001106 | 8

**佐賀大学** 00000010 | 1

(8回コールド)

(福) 田中・鈴木-眞弓

(佐) 甲斐・高垣・森田-井田・轟

☆三塁打 眞弓 (福)

☆二塁打 能間・眞弓 (福)

宇土・斎藤 (佐)

(戦評) 福岡大が先制し、佐賀大が1点返す  
 も得点を積み重ねられ、8回コールドゲーム  
 となった。

第2試合 開始時刻12:20 終了時刻14:31

**九州大学** 030000302 | 8

**福岡教育大学** 000000100 | 1

(九) 谷口・井上・梶原-寺尾

(教) 中島・森永-森田

☆二塁打 武澤・谷口 (九)

(戦評) 福教大は打線が沈黙し、1得点で敗  
 戦した。

第3試合 開始時刻15:09 終了時刻17:40  
 西南学院大学 00000101000 | 2  
 久留米大学 00100100001x | 3  
 (延長11回)

(西) 久保一柴田  
 (久) 中居・小田・北原一原田  
 ☆二塁打 久保2・時田(西)  
 佐藤(久)

(戦評) 両者2対2のまま延長戦に突入し、最後は倉地(久)のサヨナラタイムリーで久留米が勝利をおさめた。



◎2024年4月13日 桧原運動公園野球場  
 第1試合 開始時刻9:43 終了時刻11:16  
 九州大学 00000000 | 0  
 福岡大学 01200004x | 7  
 (8回コールド)

(九) 青木・山本一寺尾  
 (福) 原田一真弓  
 ☆三塁打 高松・真弓・馬場(福)  
 ☆二塁打 寺尾(九)  
 山口鉦・能間(福)

(戦評) 福岡大が投打で圧倒し、8回コールド勝利となった。

第2試合 開始時刻11:58 終了時刻13:51  
 福岡教育大学 000001000 | 1  
 西南学院大学 20000100x | 3

(教) 船津一森田  
 (西) 亀田・尾林一柴田  
 ☆二塁打 高橋(福)  
 大浦・井上・権藤(西)

(戦評) 先制した西南大は、相手に得点を許すも逃げ切り勝利した。

第3試合 開始時刻14:26 終了時刻16:15  
 久留米大学 00000013 | 13  
 佐賀大学 0000000 | 0  
 (7回コールド)

(久) 中居一原田  
 (佐) 田中・関野・近藤一井田  
 ☆二塁打 佐藤(久)  
 杵野・宇土(佐)

(戦評) お互い投手戦になるが7回に久留米が一挙13得点で7回コールド勝利となった。



◎2024年4月14日 佐賀市立野球場  
 第1試合 開始時刻8:55 終了時刻11:37  
 西南学院大学 00001010001 | 3  
 福岡教育大学 00002000000 | 2  
 (延長11回)

(西) 久保一柴田  
 (教) 中島・森永一森田  
 ☆二塁打 久保・時田(西)

(戦評) 両者一步も譲らない展開になるが、西南大が延長戦を制し勝利した。

第2試合 開始時刻12:13 終了時刻14:09  
 佐賀大学 000000000 | 0  
 久留米大学 20001100x | 4

(佐) 甲斐・高垣一井田  
 (久) 北原・中居一原田  
 ☆二塁打 杵野(佐)

(戦評) 久留米が先制した流れを渡さず勝利した。

第3試合 開始時刻14:40 終了時刻16:35  
 福岡大学 5000034 | 12  
 九州大学 1000000 | 1  
 (7回コールド)

(福) 鈴木・原田陽一真弓  
 (九) 谷口・山本・青木一寺尾  
 ☆三塁打 真弓(福)  
 ☆二塁打 廣渡(福)

(戦評) 序盤から福岡大の打線がつながり7回コールドゲームで勝利した。

◎2024年4月20日 桧原運動公園野球場  
 第1試合 開始時刻9:16 終了時刻11:12  
 福岡大学 000000002 | 2  
 久留米大学 000001000 | 1

(福) 原田一真弓  
 (久) 中居・北原一原田  
 ☆二塁打 高松(福)

(戦評) 久留米が中盤に先制するも最終回に福岡大が逆転し優勝を果たした。

第2試合 開始時刻11:35 終了時刻13:32  
 佐賀大学 000000000 | 0  
 福岡教育大学 10001031x | 6

(佐) 甲斐・高垣・田中一井田・轟  
 (教) 森永一森田  
 ☆二塁打 轟(佐)

(戦評) 福教大が流れを渡さず完封勝利。佐賀大は福教大の森永をとらえられなかった。

第3試合 開始時刻13:56 終了時刻15:58  
 九州大学 0100011 | 3  
 西南学院大学 0200040x | 6  
 (7回コールド)

(九) 谷口・山口・梶原・山本一寺尾  
 (西) 亀田・久保一柴田  
 ☆二塁打 森(九)

(戦評) 九州大が先制するも西南大がすぐさま逆転し、そのまま7回雨天コールドとなった。



◎表彰選手

最優秀選手 能間 涼輔(福岡大学)  
 優秀選手 北原 淳嗣(久留米大学)  
 敢闘選手 久保 公祐(西南学院大学)  
 最優秀防御率 原田 拓海(福岡大学)  
 防御率0.56  
 最多勝利投手 原田 拓海(福岡大学)  
 北原 淳嗣(久留米大学)  
 亀田 遥士(西南学院大学)  
 5勝  
 最多奪三振 原田 拓海(福岡大学) 43個  
 首位打者 久保 公祐(西南学院大学)  
 打率.406  
 本塁打王 該当者無し  
 打点王 真弓 海門(福岡大学)  
 9打点  
 盗塁王 能間 涼輔(福岡大学)  
 6盗塁

◎ベストナイン

投手 原田 拓海(福岡大学)  
 捕手 森田 優心(福岡教育大学)  
 一塁手 能間 涼輔(福岡大学)  
 二塁手 吉塚 亨(福岡大学)

優勝 福岡大学

	福岡大	久留米大	西南学院	九州大	福岡教育	佐賀大	勝敗
①福岡大学		●1-2 ○2-1	○4-1 ○4-3	○7-0 ○12-1	○10-0 ○8-0	○5-2 ○8-1	9勝1敗
②久留米大学	○2-1 ●1-2		●1-3 ○3-2	○6-0 ○4-3	○1-0 ○3-0	○13-0 ○4-0	8勝2敗
③西南学院大学	●1-4 ●3-4	○3-1 ●2-3		○4-2 ○6-3	○3-1 ○3-2	○7-1 ○5-0	7勝3敗
④九州大学	●0-7 ●1-12	●0-6 ●3-4	●2-4 ●3-6		○1-0 ○8-1	○2-1 ○8-1	4勝6敗
⑤福岡教育大学	●0-10 ●0-8	●0-1 ●0-3	●1-3 ●2-3	●0-1 ●1-8		△4-4 ○6-0	1勝8敗1分
⑥佐賀大学	●2-5 ●1-8	●0-13 ●0-4	●1-7 ●0-5	●1-2 ●1-8	△4-4 ●0-6		0勝9敗1分



三塁手 武澤 颯太 (九州大学)  
遊撃手 久保 公祐 (西南学院大学)  
外野手 宇土 颯汰 (佐賀大学)  
佐藤 恭輔 (久留米大学)  
馬場 陸翔 (福岡大学)  
指名打者 谷口 源 (九州大学)

#### ◎打撃ベスト10

1位 久保 公祐 (西南学院大学) .406  
2位 谷口 源 (九州大学) .370  
3位 宇土 颯汰 (佐賀大学) .352  
4位 馬場 陸翔 (福岡大学) .313  
5位 能間 涼輔 (福岡大学) .303  
6位 佐藤 恭輔 (久留米大学) .297  
7位 武澤 颯太 (九州大学) .296  
8位 樋渡 康平 (久留米大学) .285  
9位 笹山 宗悟 (久留米大学) .282  
9位 山口 紘輝 (福岡大学) .282

### 優勝チーム主将コメント

福岡大学 能間 涼輔

今回、春季リーグ戦を開催できたこと、そして大会を運営していただいた理事、連盟幹事の方々へ感謝申し上げます。私たち福岡大学は、たくさんの方々のおかげによりリーグ戦10連覇を果たすことができましたが全勝での優勝はまたしても果たすことができませんでした。

九州選手権大会で優勝を飾ることができるように、リーグ戦での課題を解決し、一戦一戦必死に戦っていききたいと思います。

### 学生委員長コメント

福岡教育大学 川原巧太郎

まずは今回の春季リーグ戦開催に当たりご尽力いただいた理事の皆様方、球場関係者の皆様方に対し、心より感謝申し上げます。今回のリーグ戦は低反発パットに変更となった最初のリーグ戦となり、非常にスピーディで縮まった試合が多くありました。優勝を続ける福岡大学、昨年の清瀬杯優勝の久留米大学が優勝争いを演じ、最終的には福岡大学が優勝をしました。

今回の春季リーグ戦が4年生にとって最後のリーグ戦となるため、4年生の奮闘が多く見られ、手に汗握るゲームとなりました。また、今後のチームを引っ張っていくこととなる、下級生の活躍にも目を見張るものがあり、次回の秋季リーグ戦に向けて、期待せずにはいられない、楽しみな姿が見られました。

最後となりますが、これまで先輩方が積み上げてこられた九州六大学の伝統をより大きく、良いものにできるよう、学生幹事一同尽力していきたいと思っています。

### 秋季リーグ戦

◎2024年9月14日 今津運動公園野球場

第1試合 開始時刻9:44 終了時刻12:17

佐賀大学 00200001 | 3  
福岡大学 01103005x | 10  
(8回コールド)

(佐) 田中一 中村  
(福) 原田陽太・井上一 眞弓  
☆二塁打 品川 (佐)

(戦評) 福岡大は後半に打線が繋がりに、コールドゲームとした。

第2試合 開始時刻13:00 終了時刻14:40

九州大学 000001 | 1  
西南学院大学 030008x | 11  
(6回コールド)

(九) 山本・井上一 竹内  
(西) 亀田一 柴田  
☆本塁打 松本 (西)  
☆三塁打 井上 (西)  
☆二塁打 大田 (西)

(戦評) 2回に先制した西南大は、その後も得点を重ね、先発亀田が九州大打線を1失点で抑えコールドゲームで勝利した。

第3試合 開始時刻15:24 終了時刻17:21

福岡教育大学 0000000 | 0  
久留米大学 000161x | 8  
(7回コールド)

(福) 船津・春田一 森田・杉原・吉田  
(久) 田中一 原田

(戦評) 4回に先制した久留米大は、その後も追加点を重ね8点を挙げた。投げては田中が流れを渡さずコールドゲームで勝利した。

◎2024年9月15日 県営春日公園野球場

第1試合 開始時刻9:27 終了時刻11:39

西南学院大学 001000001 | 2  
九州大学 000000000 | 0

(西) 兼子・斉藤一 柴田  
(九) 谷ロー 竹内・寺尾  
☆二塁打 森・井上 (西)  
竹内・森・武澤 (九)

(戦評) 3回に先制した西南大は流れを渡さず、金子と斉藤の完封リレーで勝利した。

第2試合 開始時刻12:22 終了時刻14:35

久留米大学 3400032 | 12  
福岡教育大学 1000100 | 2  
(7回コールド)

(久) 中居・橋迫一 原田・隠塚  
(九) 猪俣・春田・船津一 森田  
☆三塁打 樋渡・笹山 (久)  
☆二塁打 笹山・松村 (久)  
森田 (教)

(戦評) 久留米大は5エラーと守備に苦しんだが、打線が爆発し、2試合連続のコールドゲームで勝利した。

第3試合 開始時刻15:17 終了時刻17:29

福岡大学 2211010 | 7  
佐賀大学 0000000 | 0  
(7回コールド)

(福) 田中・佐々木・西岡一 眞弓  
(佐) 高垣一 中村  
☆三塁打 眞弓 (福)

(戦評) 先制した福岡大はその後得点を重ね、コールドゲームとした。

◎2024年9月21日 桧原運動公園野球場

第1試合 開始時刻9:12 終了時刻11:03

九州大学 000000000 | 0  
久留米大学 00010000x | 1  
(九) 谷ロー 寺尾  
(久) 田中・北原一 原田

(戦評) 4回に先制した久留米大は、そのまま完封リレーで勝利した。

第2試合 開始時刻11:20 終了時刻13:00

福岡教育大学 000000 | 0  
福岡大学 240012x | 10  
(6回コールド)

(教) 猪俣・春田一 森田  
(福) 原田陽田・原田陽平一 眞弓  
☆本塁打 馬場 (福)  
☆三塁打 山口紘 (福)  
☆二塁打 中村・藤河・富永・眞弓 (福)

(戦評) 初回に先制した福岡大学は、その後も得点を重ね、コールドゲームで勝利した。

◎2024年9月28日 佐賀市立野球場

第1試合 開始時刻8:57 終了時刻11:14

佐賀大学 000020003 | 5  
福岡教育大学 10240000x | 7  
(佐) 高垣一 轟  
(教) 船津・猪俣一 森田  
☆二塁打 中村 (佐)  
川原 (教)

(戦評) 福教大が7点をリードし、佐賀大の追い上げもむなしく2点差で福教大が勝利した。

第2試合 開始時刻11:52 終了時刻14:09

西南学院大学 200001003 | 6  
久留米大学 100001000 | 2  
(西) 亀田一 柴田  
(久) 中居・北原一 原田  
☆三塁打 本城 (西)

(戦評) 初回に先制した西南大は、最終回にも追加点を挙げ、勝利した。

第3試合 開始時刻14:50 終了時刻17:07

九州大学 000000100 | 1  
福岡大学 00012002x | 5  
(九) 山本・木村・南崎一 寺尾  
(福) 原田陽太・鈴木・宮崎・末次一 眞弓  
☆三塁打 武澤 (九)  
☆二塁打 馬場・山口紘 (福)

(戦評) 福岡大による4人の継投で、九州大打線を1点で抑え、勝利した。

©2024年9月29日 鳥栖市民球場

第1試合 開始時刻9:03 終了時刻11:48

久留米大学 042000001 | 7  
西南学院大学 000140010 | 6

(久) 田中一原田  
(西) 齊藤・久保田一柴田  
☆三塁打 中村(久)  
☆二塁打 原田(久)  
井上・大澤(西)

(戦評) 久留米大は8回に同点とされるも、中村の値千金の適時打で勝ち越し、勝利した。

第2試合 開始時刻12:28 終了時刻15:04

福岡大学 0000020000 | 2  
九州大学 00100000010 | 2  
(延長10回引き分け)

(福) 田中・末次一真弓  
(九) 谷口一寺尾・竹内  
☆二塁打 富永・山口紘(福)  
井丸(九)

(戦評) 福岡大は6回に逆転するも、9回に同点に追いつかれ、そのまま引き分けとなった。

第3試合 開始時刻15:30 終了時刻17:23

福岡教育大学 020101000 | 4  
佐賀大学 000100000 | 1

(教) 船津・猪俣一森田  
(佐) 田中・甲斐一轟  
☆本塁打 品川(佐)  
☆二塁打 中村(佐)

(戦評) 佐賀大は、品川が特大の1発を打ち逆転ののろしをあげるも、その後打線がつかず、敗戦した。



©2024年10月5日 桧原運動公園野球場

第1試合 開始時刻9:33 終了時刻11:36

福岡教育大学 200003000 | 5  
九州大学 000000000 | 0

(教) 船津・猪俣一森田  
(九) 山本・中村一寺尾  
☆二塁打 寺尾(九)

(戦評) 5点をリードした福教大は、そのまま無失点に抑え、勝利した。

第2試合 開始時刻12:03 終了時刻14:22

西南学院大学 000010030 | 4  
福岡大学 10200020x | 5

(西) 亀田一柴田  
(福) 原田陽太・井上・末次・佐々木・宮崎一真弓  
☆三塁打 真弓(福)  
☆二塁打 山口紘(福)

(戦評) 両者乱打戦に持ち込んだが、最後は福岡大が勝利を収めた。

第3試合 開始時刻15:04 終了時刻16:12

佐賀大学 00000 | 0  
久留米大学 10100x | 11  
(5回コールド)

(佐) 高垣一轟  
(久) 北原・橋迫一原田  
☆二塁打 松村・中村(久)

(戦評) 久留米大は初回から大量得点でリードし、そのままコールドゲームで勝利した。

©2024年10月6日 春日運動公園球場

第1試合 開始時刻9:20 終了時刻11:48

福岡大学 10100000010 | 3  
西南学院大学 02000000010 | 3  
(延長10回引き分け)

(福) 田中・原田拓・宮崎・井上一真弓  
(西) 久保田・亀田一柴田  
☆本塁打 富永  
☆二塁打 藤河2(福)

(戦評) 先制した福岡大は2回に逆転を許すが、その後富永の本塁打ですぐに追いつく。最終回に勝ち越された西南大はその後追いつき、試合は時間切れにより引き分けとなった。

第2試合 開始時刻12:20 終了時刻14:45

久留米大学 110002120 | 7  
佐賀大学 100000000 | 1

(久) 田中・中居・橋迫一原田  
(佐) 甲斐・田中一井田・轟  
☆二塁打 笹山・松村・金原(久)

(戦評) 中盤まではロースコアで進んだ試合だったが、6回以降久留米大の打線がつかず、6点リードを広げ勝利した。

第3試合 開始時刻15:25 終了時刻17:25

九州大学 0100011000 | 3  
福岡教育大学 2000010000 | 3  
(延長10回引き分け)

(九) 谷口一竹内・寺尾・中原  
(教) 船津・猪俣一森田  
☆三塁打 武澤(九)  
栗山(教)

☆二塁打 中村・武澤・寺尾(九)  
(戦評) 初回に2点を先制された九州大は6回に同点に持ち込む。その後失点するも再び追いつき、両校とも再三のピンチをしのぎ、時間切れにより引き分けとなった。

©2024年10月12日 桧原運動公園野球場

第1試合 開始時刻9:30 終了時刻11:45

久留米大学 000002201 | 5  
福岡大学 000000002 | 2

(久) 北原一原田  
(福) 原田陽太・井上・宮崎一真弓  
☆本塁打 秋穂(福)  
☆二塁打 馬場(福)  
松村2(久)

(戦評) 北原の好投によりリズムを作った久留米大は6回に先制し、その後も追加点を重ねる。福岡大は最終回に粘りを見せるも及ばなかった。

第2試合 開始時刻12:23 終了時刻13:58

佐賀大学 200000 | 2  
九州大学 104115x | 12  
(6回コールド)

(佐) 高垣・宮崎一轟  
(九) 木村・山本一寺尾・竹内  
☆三塁打 森(九)  
☆二塁打 丹羽・園田3(九)

(戦評) 初回に先制された九州大であったが、3回に逆転に成功し、6回に一拳5点を挙げ、コールドゲームとなった。

第3試合 開始時刻14:37 終了時刻16:52

福岡教育大学 000101000 | 2  
西南学院大学 02000400x | 6

(教) 船津・猪俣一森田  
(西) 亀田一柴田  
☆二塁打 栗山(教)  
権藤(西)

(戦評) 先制した西南大は、6回に同点とされるも直後に福教大を突き放し勝利した。



©2024年10月13日 福岡大学野球場

第1試合 開始時刻8:55 終了時刻10:57

九州大学 100010000 | 2  
佐賀大学 000000010 | 1

(九) 谷口・南崎・中村一竹内・寺尾  
(佐) 田中一轟  
☆三塁打 森(九)  
☆二塁打 宮原(九)  
宇土(佐)

(戦評) ロースコアとなった試合は、九州大が守りきり、勝利した。

第2試合 開始時刻11:40 終了時刻14:04

西南学院大学 000001010 | 2  
福岡教育大学 00111000x | 3

(西) 久保田・齊藤一柴田  
(教) 船津・猪俣一船津一森田  
☆三塁打 本城(西)

(戦評) イニングごとに点を重ね3点をリードした福教大は西南大の追撃から逃げ切り勝利した。

第3試合 開始時刻14:45 終了時刻17:15

福岡大学 210000000 | 3  
久留米大学 00050000x | 5

(福) 田中・末次一真弓  
(久) 中居・田中・北原一原田  
☆三塁打 麻生(久)

(戦評) 序盤に3点リードとした福岡大だったが、4回に久留米大が一拳5点を挙げ、逆転する。その後はリリーフの田中と北原が無失点に抑え、勝利した。

◎2024年10月20日 田尻野球場

第1試合 開始時刻10:25 終了時刻12:34

佐賀大学 000000100 | 1  
西南学院大学 00001150x | 7

(佐) 高垣・中村一轟  
(西) 亀田一柴田  
☆三塁打 権藤  
☆二塁打 宇土(佐)  
久保(西) 2

(戦評) 序盤は投手戦だった試合は、5回に西南大が先制する。その後も追加点を重ね7得点を挙げた。



◎2024年10月26日 桜原運動公園野球場

第1試合 開始時刻12:20 終了時刻14:52

福岡大学 100301210 | 8  
福岡教育大学 100003000 | 4

(福) 原田陽太・牧・井上一真弓  
(教) 船津・春田・猪俣一森田  
☆三塁打 富永(福) 大田(福)  
☆二塁打 藤井(福)

(戦評) 4点のリードを許した福教大は6回に追い上げる。しかし、その後福岡大が得点を重ね逃げ切った。

第2試合 開始時刻15:18 終了時刻17:37

西南学院大学 020020000 | 4  
佐賀大学 200000000 | 2

(西) 亀田一柴田  
(佐) 甲斐・田中一・中村・森

(戦評) 初回に先制した佐賀大は直後に同点とされる。西南大は5回に勝ち越しに成功し、先発の亀田が2回以降無失点に抑え勝利した。

◎2024年10月26日 福岡大学野球場

第3試合 開始時刻17:02 終了時刻19:24

久留米大学 000110001 | 3  
九州大学 10000130x | 5

(久) 中居・橋迫・宮崎・松坂・原田隆一  
隠塚  
(九) 谷口・山本・中村一竹内  
☆三塁打 森(九)  
☆二塁打 森・原・隠塚・上杉(久)

(戦評) 1点ビハインドとされた九州大は6回に同点とし、7回に勝ち越しに成功し勝利した。

◎表彰選手

最優秀選手 田中 秀弥(久留米大学)  
優秀選手 山口 紘輝(福岡大学)  
敢闘選手 亀田 遥士(西南学院大学)  
最優秀防御率 谷口 源(九州大学)  
防御率0.90

最多勝利投手 田中 秀弥(久留米大学)  
原田 陽太(福岡大学)  
亀田 遥士(西南学院大学)  
5勝

最多奪三振 亀田 遥士(西南学院大学)  
54個

首位打者 山口 紘輝(福岡大学)  
打率.461

本塁打王 該当者無し  
打点王 山口 紘輝(福岡大学) 15点  
盗塁王 高橋 悠悟(福岡教育大学)  
10個

◎ベストナイン

投手 谷口 源(九州大学)  
捕手 原田 吏玖(久留米大学)  
一塁手 笹山 宗悟(久留米大学)  
二塁手 富永 結斗(福岡大学)  
三塁手 大田 風祐(西南学院大学)  
遊撃手 藤河 寛大(福岡大学)  
外野手 山口 紘輝(福岡大学)  
井上 大誠(西南学院大学)  
森 健介(九州大学)  
指名打者 松村 航太(久留米大学)

◎打撃ベスト10

1位 山口紘輝(福岡大学) .461  
2位 大田風祐(西南学院大学) .458  
3位 富永結斗(福岡大学) .382  
4位 柴田剛志(西南学院大学) .378  
5位 中村浩聖(久留米大学) .375  
6位 原田吏玖(久留米大学) .354  
7位 藤河寛大(福岡大学) .344  
7位 中村大志(佐賀大学) .344  
9位 井上大誠(西南学院大学) .343  
10位 松村航太(久留米大学) .342

## 優勝チーム主将コメント

久留米大学 樋渡 康平

この度令和6年度秋季リーグ戦を開催するにあたってご尽力いただいた理事、連盟の方々に感謝申し上げます。

秋季リーグ戦は指導者の方々やマネージャーなど様々な方の支えがあり優勝する事が出来ました。今年は全国大会出場を逃し練習内容や練習量から見直し平日、夏休みの練習に取り組んで来ました。リーグ戦は優勝する事は出来ましたが負ける試合もありましたし秋季九州選手権の優勝を達成する事が出来ずチームとして課題はあります。

春季リーグ戦、春季九州選手権でチームの目標を達成する為、課題と向き合い今まで以上に謙虚な気持ちを持って部員一同取り組んで参ります。

## 学生委員長コメント

福岡教育大学 川原巧太郎

まず初めに、今年度もたくさんの方が球場に足を運んでいただき、連盟の活動にご協力していただいたこと、まことに感謝申し上げます。今年度は、連盟設立75周年という節目の年を迎え、各チーム主力であった4年生が引退し、新体制となってリーグ戦がスタートしました。低反発バットによって投高打低の結果となっていた前回のリーグ戦から、どのチームも適応し、乱打戦となる試合展開が多くみられました。リーグ戦の結果といたしましては、連続優勝が懸かっていた福岡大学の優勝を久留米大学が阻止するという形で、6年ぶりのリーグ優勝を果たしました。特に、久留米大学は打高となったリーグ戦において、投手陣が奮起し、守り勝つ野球で、接戦を制し、優勝を果たしました。また、各チーム新戦力である1年生が多く活躍し、いきなりチームの中心としてタイトルを獲得するなど、とてもフレッシュな姿も見られました。来期のリーグ戦では、4年生の選手はラストシーズンとなります。どのチームも悔いの残らぬよう、練習に励んでいます。来季の九州六大学連盟のリーグ戦にも足を運んでいただき、たくさんの応援をいただけたらと思います。みなさま、これからも変わらぬご声援をよろしくお願いします。

## 優勝 久留米大学

	久留米	福岡大	西南学院	福岡教育	九州大	佐賀大	勝敗
①久留米大学		5○2 5○3	2●6 7○6	8○0 12○2	1○0 3●5	11○0 7○1	8勝2敗
②福岡大学	2●5 3●5		5○4 3△3	10○0 8○4	5○1 2△2	10○3 7○0	6勝2敗2分
③西南学院大学	6○2 6●7	4●5 3△3		6○2 2●3	11○1 2○0	7○1 4○2	6勝3敗1分
④福岡教育大学	0●8 2●12	0●10 4●8	2●6 3○2		5○0 3△3	7○5 4○1	4勝5敗1分
⑤九州大学	0●1 5○3	1●5 2△2	1●11 0●2	0●5 3△3		12○2 2○1	3勝5敗2分
⑥佐賀大学	0●11 1●7	3●10 0●7	1●7 2●4	5●7 1●4	2●12 1●2		0勝10敗

# 福岡県大学準硬式野球

## 春季リーグ戦

©2024年3月16日 光陵グリーンスタジアム

第1試合 開始時刻9:11 終了時刻10:16

日本経済大学 00000 | 0  
九州共立大学 25003x | 10

(5回コールド)

(日) 池間-山角

(共) 綾部-麻生

☆二塁打 竹川・永富・一松・出水・飯田(共)

(戦評)九州共立大学が序盤から得点を重ね、10-0の5回コールドで勝利した。

第2試合 開始時刻10:57 終了時刻12:21

近畿大学産業理工学部 000000 | 0  
九州産業大学 040132x | 10

(6回コールド)

(近) 栗山-小柳

(産) 山本-森

☆二塁打 秦・西村・森・野中(産)

(戦評)九州産業大学が毎イニングチャンスを作り10得点を挙げ、6回コールドで勝利した。

第3試合 開始時刻13:02 終了時刻15:13

福岡工業大学 100000100 | 2  
九州工業大学 00000040x | 4

(福) 大須・石田-曾我部

(工) 伊藤-高橋

☆三塁打 伊与(福)

(戦評)九州工業大学が2点を追う展開から、7回裏に4点を取り逆転勝利した。

©2024年3月17日 光陵グリーンスタジアム

第1試合 開始時刻8:41 終了時刻10:18

九州産業大学 25241 | 14  
近畿大学産業理工学部 00000 | 0

(5回コールド)

(産) 椋木-柳原

(近) 坂口・大和-小柳

☆三塁打 三浦(産)

☆二塁打 森(産)

(戦評)九州産業大学が初回から毎イニング得点を重ね、14得点を挙げ5回コールドで勝利した。



第2試合 開始時刻10:40 終了時刻12:57

九州工業大学 010000200 | 3  
福岡工業大学 10051100x | 8

(工) 関・片山-高橋

(福) 岡本-曾我部

☆二塁打 伊与・伊予・曾我部(福)

(戦評)福岡工業大学が4回裏に5得点を挙げるなど合計8得点で勝利した。

第3試合 開始時刻13:20 終了時刻15:16

九州共立大学 3150101 | 11  
日本経済大学 0000100 | 1

(7回コールド)

(共) 前田・畑石-麻生

(日) 佐和田・大井手・山角-笠井

☆三塁打 飯田(共)

☆二塁打 香野(共)

(戦評)九州共立大学が3回までに10得点を挙げ、合計11得点で7回コールドで勝利した。

©2024年3月23日 雁ノ巣球場

第1試合 開始時刻8:54 終了時刻10:42

近畿大学産業理工学部 000000000 | 0  
九州工業大学 02101001x | 5

(近) 坂口・古田-小柳

(工) 伊藤・黒木・石井・片山-高橋

☆二塁打 伊藤・伊藤(工)

(戦評)九州工業大学が近畿大学産業理工学部を無失点に抑え5-0で勝利した。

第2試合 開始時刻11:09 終了時刻13:07

日本経済大学 0010000 | 1  
九州産業大学 2301101x | 8

(7回コールド)

(日) 大井手・佐和田-笠井

(産) 田中・小宮-内海・柳原

☆二塁打 吉村・木村(産)

(戦評)九州産業大学が初回から得点を重ね、8-1の7回コールドで勝利した。

©2024年3月30日 中間球場

第1試合 開始時刻9:27 終了時刻11:22

九州工業大学 0000000 | 0  
九州共立大学 104020x | 7

(7回コールド)

(工) 関・石井-高橋

(共) 綾部-麻生・中尾

☆三塁打 月足(共) 飯田(共)

☆二塁打 香野(共) 竹川(共)

(戦評)九州共立大学が3回裏に4点を取り、試合の主導権を握り、7-0で勝利した。

第2試合 開始時刻11:56 終了時刻13:44

福岡工業大学 0000000 | 0  
九州産業大学 0100231x | 7

(7回コールド)

(福) 岡本-曾我部

(産) 椋木-森

☆三塁打 角田(産)

☆二塁打 川鍋(産)

(戦評)九州産業大学が7点を取り試合を優位に進め、7-0で勝利した。

第3試合 開始時刻14:24 終了時刻15:56

近畿大学産業理工学部 0010000 | 1  
日本経済大学 0300302x | 8

(7回コールド)

(近) 古田-小柳

(日) 池間-山角

☆三塁打 金城(日)

☆二塁打 山角・白畑(日)

(戦評)日本経済大学が合計8得点を挙げ、8-1の7回コールドで勝利した。



©2024年3月31日 雁ノ巣球場

第1試合 開始時刻9:11 終了時刻11:05

九州産業大学 1025100 | 9  
福岡工業大学 0000000 | 0

(7回コールド)

(産) 山本-内海

(福) 三好・大須・石田-曾我部

☆二塁打 柴田(産)

(戦評)九州産業大学が4回に5得点を挙げるなど9点を取り、7回コールドで勝利した。

第2試合 開始時刻11:45 終了時刻13:47

日本経済大学 103001000 | 5  
近畿大学産業理工学部 200100000 | 3

(日) 東・大井手・池間-笠井・山角

(近) 栗山-佐野

☆二塁打 山角・因幡・大川(日)

(戦評)序盤から両チーム点を取り合い、均衡した展開だったが、日本経済大学がリードを守り切り勝利した。

第3試合 開始時刻14:26 終了時刻16:54

九州共立大学 006010403 | 14  
九州工業大学 100013005 | 10

(共) 前田・飯田・綾部・本間・出水-麻生

(工) 伊藤・片山・石井-日高

☆三塁打 永富(共)

☆二塁打 一松(共)

田代(工)

(戦評)九州共立大学が序盤から点を重ね、追いつける九州工業大学を突き放し勝利した。

©2024年4月6日 光陵グリーンスタジアム

第1試合 開始時刻9:15 終了時刻11:57

近畿大学産業理工学部 022002011 | 8  
九州共立大学 021003101 | 8

(9回引き分け)

(近) 栗山-佐野

(共) 綾部・畑石-麻生

☆二塁打 竹川・出水(共)

(戦評)初回から点を取り合い均衡した展開が続きそのまま引き分けとなった。

第2試合 開始時刻12:27 終了時刻14:21  
**日本経済大学** 000005001 | 6  
**福岡工業大学** 000000011 | 2  
 (日) 池間-山角  
 (福) 石田-曾我部  
 ☆三塁打 因幡(日)  
 ☆二塁打 井上真・桑原(福)  
 (戦評) 日本経済大学が6回に5点を取り、6-2で勝利した。

第3試合 開始時刻14:45 終了時刻16:31  
**九州工業大学** 00000300 | 3  
**九州産業大学** 20500013x | 10  
 (8回コールド)  
 (工) 石井・黒木-高橋  
 (産) 山本-森  
 ☆三塁打 伊藤(工)  
 ☆二塁打 川鍋(産)  
 (戦評) 九州産業大学が序盤から大量得点を挙げ、10-3で勝利した。

◎2024年4月7日 光陵グリーンスタジアム  
 第1試合 開始時刻9:10 終了時刻11:18  
**福岡工業大学** 003010000 | 4  
**日本経済大学** 11003000x | 5  
 (福) 岡本・大須-曾我部  
 (日) 佐和田・大井手-笠井・山角  
 ☆三塁打 三好拓(福)  
 ☆二塁打 佐野(日) 笠井(日)  
 (戦評) 両チーム点を取り合うシーソーゲームとなったが、日本経済大学が5-4と逃げきった。

第2試合 開始時刻11:57 終了時刻14:05  
**九州産業大学** 000000116 | 8  
**九州工業大学** 000000000 | 0  
 (産) 椋木-柳原・内海・森  
 (工) 伊藤・兼島・関・伊藤-高橋・國廣・日高  
 ☆二塁打 沖野(工)  
 (戦評) 序盤から両チームとも無得点で均衡していたが九州産業大学が9回に6点を取り勝利した。

第3試合 開始時刻14:34 終了時刻16:29  
**九州共立大学** 201200201 | 8  
**近畿大学産業理工学部** 001100000 | 2  
 (共) 前田-麻生  
 (近) 古田-佐野  
 ☆二塁打 小柳・緒方(近)  
 香野(共)  
 (戦評) 九州共立大学が終始試合の流れを掴み勝利した。



◎2024年4月13日 雁ノ巣球場  
 第1試合 開始時刻9:20 終了時刻11:10  
**九州共立大学** 0100000 | 1  
**九州産業大学** 305002x | 10  
 (7回コールド)  
 (共) 綾部・飯田-麻生  
 (産) 椋木-森  
 ☆二塁打 中杉2・永富(共)  
 上津原・川鍋(産)  
 (戦評) 九州産業大学が試合の主導権を握り10-1で勝利した。

第2試合 開始時刻11:48 終了時刻13:56  
**近畿大学産業理工学部** 000030000 | 3  
**福岡工業大学** 04201200x | 9  
 (近) 栗山・古田-佐野  
 (福) 岡本・三好智-曾我部  
 ☆二塁打 坂口(近)  
 (戦評) 福岡工業大学が序盤に大量得点を奪い、9-3で勝利した。

第3試合 開始時刻14:36 終了時刻15:55  
**日本経済大学** 00000 | 0  
**九州工業大学** 20512x | 10  
 (5回コールド)  
 (日) 池間-山角  
 (工) 関-高橋  
 ☆三塁打 伊藤(工)  
 ☆二塁打 日高(工)  
 (戦評) 九州工業大学が10得点を取り5回コールドで勝利した。

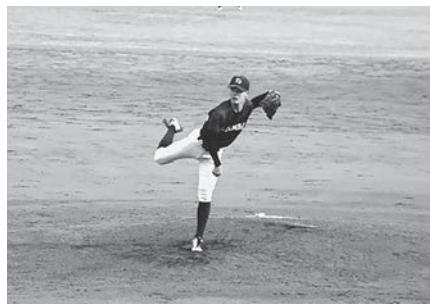

◎2024年4月14日 雁ノ巣球場  
 第1試合 開始時刻9:18 終了時刻11:31  
**福岡工業大学** 02150103 | 12  
**近畿大学産業理工学部** 00012000 | 3  
 (8回コールド)  
 (福) 石田-曾我部・伊藤  
 (近) 古田・坂口・栗山-佐野  
 ☆三塁打 伊与(福)  
 ☆二塁打 伊藤・占部・井上真(福)  
 (戦評) 福岡工業大学が複数得点を重ね12点を取り勝利した。

第2試合 開始時刻12:12 終了時刻14:18  
**九州工業大学** 000010101 | 3  
**日本経済大学** 000000000 | 0  
 (工) 石井-日高  
 (日) 大井手-山角  
 (戦評) 九州工業大学が後半に得点を重ね3-0で勝利した。

第3試合 開始時刻15:02 終了時刻16:38  
**九州産業大学** 50700 | 12  
**九州共立大学** 00100 | 1  
 (5回コールド)  
 (産) 山本・秀島-内海・岩内  
 (共) 前田・出水・畑石・中杉-麻生  
 ☆三塁打 岩内(産)  
 ☆二塁打 川鍋・内海・大楽院(産)  
 (戦評) 九州産業大学が1回、3回に5得点以上を重ね12点を取り勝利した。

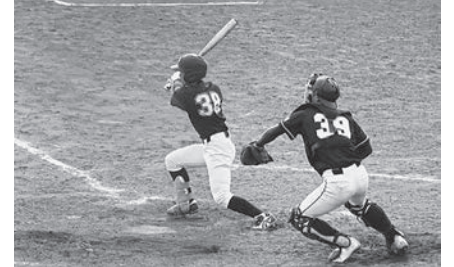

◎2024年4月20日 筑豊緑地野球場  
 第1試合 開始時刻8:50 終了時刻9:57  
**九州産業大学** 61623 | 18  
**日本経済大学** 00000 | 0  
 (5回コールド)  
 (産) 田中・秀島-森・柳原・内海  
 (日) 東・浅野・大井手-宮良  
 ☆二塁打 森(産)  
 (戦評) 九州産業大学が毎イニング大量得点を重ね18-0で5回コールドで勝利した。

第2試合 開始時刻10:22 終了時刻12:08  
**九州共立大学** 2401100 | 8  
**福岡工業大学** 0000000 | 0  
 (7回コールド)  
 (共) 綾部-麻生・中尾  
 (福) 石田・三好智-伊藤  
 ☆二塁打 佐藤(福)  
 (戦評) 九州共立大学が序盤に6得点を挙げ、8-0で7回コールドで勝利した。

第3試合 開始時刻12:18 終了時刻13:55  
**九州工業大学** 210000 | 3  
**近畿大学産業理工学部** 000300x | 3  
 (6回引き分け)  
 (工) 伊藤・黒木-高橋  
 (近) 栗山・古田-佐野  
 ☆三塁打 十河(工)  
 佐野(近)  
 (戦評) 九州工業大学が3点を先制したが、近畿大学産業理工学部も3点を取り、同点のまま雨天コールドで引き分けとなった。

◎2024年4月21日 春日球場  
 第1試合 開始時刻9:21 終了時刻11:16  
**福岡工業大学** 100104001 | 7  
**九州共立大学** 000000000 | 0  
 (福) 岡本-伊藤  
 (共) 本間・飯田・出水・畑石-中尾・麻生  
 ☆三塁打 伊予(福)  
 ☆二塁打 桑原・井上真(福)  
 (戦評) 福岡工業大学が九州共立大学を無失点に抑え勝利した。

◎表彰選手

最優秀選手 椋木 翔太 (九州産業大学)  
 敢闘賞 飯田 還 (九州共立大学)  
 首位打者 城戸 駿利 (九州産業大学)  
 本塁打王 なし  
 打点王 竹川 隼哉 (九州共立大学)  
 盗塁王 城戸 駿利 (九州産業大学)

◎ベストナイン

投手 山本 優太 (九州産業大学)  
 捕手 森 将太郎 (九州産業大学)  
 一塁手 川鍋 怜皇 (九州産業大学)  
 二塁手 城戸 駿利 (九州産業大学)  
 三塁手 香野 湧志 (九州共立大学)  
 遊撃手 大楽院弘盛 (九州産業大学)  
 外野手 野中 京介 (九州産業大学)  
 吉村航之介 (九州産業大学)  
 伊藤 光輝 (九州工業大学)  
 指名打者 飯田 還 (九州共立大学)

Ⅱ部

優勝 福岡大学Ⅱ部 2勝2敗  
 2位 九州国際大学 2勝2敗  
 (得失点差により福岡大学2部が優勝)

優秀選手 大山 友偉 (福岡大学Ⅱ部)  
 敢闘賞 香月 勇希 (九州国際大学)



優勝チーム主将コメント

九州産業大学 城戸 駿利  
 春季リーグ戦を優勝することができとても嬉しく思います。今回のリーグ戦から低反発バットが導入され、以前の戦い方とは少し変えて臨みました。バッティングでは練習から常に低い打球を打つ意識を持ち、外野を越える当たりを狙うより、内野の間を抜ける鋭い打球を打つことをチームで徹底しました。守備では弱い打球が増えるのでボールまでのチャージ力を磨きました。今回のリーグ戦で得た経験を活かし九州選手権大会も優勝できるように頑張ります。

学生委員長コメント

近畿大学産業理工学部 小柳 拓末  
 まず、令和6年度春季リーグ戦を開催するにあたり、理事長をはじめ、たくさんの方々にご協力頂いたことに感謝致します。お陰様で無事リーグ戦の全日程を終了することが出来ました。  
 今回のリーグ戦は雨での延期も重なり、試合が予定通りに消化できない状況が続きましたが、前年までと比べ、各試合がかなりスピードアップした印象を受けました。試合展開だけでなく、迅速な攻守交替や運営陣の協力もあり、スピード感のある学生らしい競技運営が出来ていました。今回のリーグ戦で学んだことを活かし、今後もこれまで以上に活気のあるリーグとなるよう尽力していきたいと思っております。

秋季リーグ戦

◎2024年8月17日 県営筑豊緑地野球場  
 第1試合 開始時刻9:17 終了時刻12:06  
 近畿大学産業理工学部 000201420 | 9  
 九州工業大学 01231302x | 12

(近大) 栗山・松田一佐野  
 (九工) 片山・川上・石井一日高・高橋  
 ☆三塁打 野口(九)  
 栗山(近)  
 ☆二塁打 曾根・日高・野口・日高・  
 十河(九)  
 大和(近)

(戦評) 序盤から互いに得点を重ねたが、九州工業大学が点差を維持し逃げ切り勝ちを収めた。

第2試合 開始時刻12:26 終了時刻14:27

日本経済大学 100010 | 2  
 福岡工業大学 0010101x | 12  
 (6回コールド)

(日経) 大井手・佐和田・山角一山角・鹿野  
 (福工) 山内一伊藤  
 ☆二塁打 奥野・伊藤(福)

(戦評) 5回に福岡工業大学が一挙10得点し、6回に1点をとり、コールドゲームで勝利を収めた。

第3試合 開始時刻15:07 終了時刻16:49

九州国際大学 222306 | 15  
 福岡大学2部 000200 | 2  
 (6回コールド)

(九国) 加川一山田  
 (福2) 北野一大山  
 ☆三塁打 香月(九国)  
 ☆二塁打 小田・川口・小田・長江・  
 小田・宮内(九国)

(戦評) 序盤から得点を重ねた九州国際大学が6回に大量得点でコールド勝ちを収めた。



◎2024年8月18日 県営筑豊緑地野球場  
 第1試合 開始時刻9:11 終了時刻11:22  
 福岡工業大学 00000 | 0  
 日本経済大学 6039x | 18  
 (5回コールド)

(福工) 四島一伊藤  
 (日経) 池間一山角  
 ☆本塁打 東(日)  
 ☆三塁打 因幡(日)  
 ☆二塁打 石原・隅田(日)

(戦評) 序盤から日本経済大学が大量得点をし、4回に一挙9得点をし、コールドゲームで勝利を収めた。

I部リーグ

優勝 九州産業大学

	九産大	九共大	九工大	福工大	日経大	近大産	
九州産業大学		○10-1(7) ○12-1(5)	○10-3(8) ○8-0	○7-0(7) ○9-0(7)	○8-1(7) ○18-0(5)	○10-0(6) ○14-0(5)	10勝0敗
九州共立大学	●1-10(7) ●1-12(5)		○7-0 ○14-10	○8-0(7) ●0-7	○10-0(5) ○11-1(7)	△8-8 ○8-2	6勝3敗1分
九州工業大学	●3-10(8) ●0-8	●0-7 ●10-14		○4-2 ●3-8	○10-0(5) ○3-0	○5-0 △3-3	4勝5敗1分
福岡工業大学	●0-7(7) ●0-9(7)	●0-8(7) ○7-0	●2-4 ○8-3		●2-6 ●4-5	○9-3 ○12-3(8)	4勝6敗
日本経済大学	●1-8(7) ●0-18(5)	●0-10(5) ●1-11(7)	●0-10(5) ●0-3	○6-2 ○5-4		○8-1(7) ○5-3	4勝6敗
近畿大学 産業理工学部	●0-10(6) ●0-14(5)	△8-8 ●2-8	●0-5 △3-3	●3-9 ●3-12(8)	●1-8(7) ●3-5		0勝8敗2分

九州産業大学が10勝0敗で13期連続51回目の優勝を達成

第2試合 開始時刻11:33 終了時刻12:52  
**九州工業大学** 2 1 2 3 5 0 | 13  
 近畿大学産業理工学部 0 0 0 0 0 0 | 0  
 (6回コールド)

(九工) 石井-高橋  
 (近大) 坂口・西口・中家・佐野-佐野・緒方  
 ☆二塁打 沖野・日高(九)  
 坂口(近)  
 (戦評) 序盤から終盤まで、九州工業大学が得点を重ね、13得点し、勝利を収めた。



◎2024年8月31日 県営春日公園野球場  
 第1試合 開始時刻9:03 終了時刻11:03  
 近畿大学産業理工学部 1 0 0 0 0 0 0 0 0 | 1  
**日本経済大学** 0 0 0 0 0 0 5 0 0 | 5  
 (近大) 栗山-佐野  
 (日経) 佐和田・大井手-山角  
 (戦評) 両者長打は無いが、日本経済大学が7回に単打が繋がり、一挙5得点を上げ、勝利を収めた。

第2試合 開始時刻11:27 終了時刻13:47  
**福岡工業大学** 0 0 0 0 0 3 0 0 0 | 3  
**九州工業大学** 2 1 0 1 0 0 0 0 0 | 4  
 (福工) 川畑・津留・三好拓実-伊藤  
 (九工) 片山・石井-高橋  
 ☆二塁打 津留(福)  
 (戦評) 序盤に九州工業大学が得点を重ね、福岡工業大学が6回に追い上げたが届かず、九州工業大学が逃げ切り勝利を収めた。

第3試合 開始時刻14:20 終了時刻16:04  
**九州国際大学** 3 0 3 1 1 2 | 10  
**福岡大学2部** 0 0 0 0 0 0 | 0  
 (6回コールド)  
 (九国) 加川-山田  
 (福2) 北野-大山  
 ☆本塁打 小柳(九国)  
 ☆二塁打 長江・小柳(九国)  
 (戦評) 九州国際大学が序盤から得点を重ね、無失点でコールド勝ちを収めた。

◎2024年9月1日 今津運動公園野球場  
 第1試合 開始時刻9:22 終了時刻12:01  
**九州工業大学** 1 0 0 0 3 0 3 0 4 | 11  
**福岡工業大学** 0 0 0 1 0 0 0 1 0 | 2  
 (九工) 石井・地主-日高  
 (福工) 山内・一田・四島-伊藤・吉牟田  
 ☆本塁打 田代(九)  
 ☆三塁打 野口(九)  
 ☆二塁打 浮池・十河(九)  
 (戦評) 九州工業大学がランニングホームランを含む長打4本を含めた10安打で11得点を重ね、勝利を収めた。

第2試合 開始時刻12:35 終了時刻14:52  
**日本経済大学** 0 0 3 0 0 2 0 0 1 | 6  
 近畿大学産業理工学部 2 0 0 0 1 0 0 2 0 | 5  
 (日経) 池間・大井手-山角  
 (近大) 大和-佐野  
 ☆二塁打 鹿野・因幡(日)  
 佐野(近)

(戦評) 序盤から点を取り合い、8回に近畿大学産業理工学部が同点に追いつくが、日本経済大学が9回に得点し、勝利を収めた。

第3試合 開始時刻15:17 終了時刻17:06  
**福岡大学2部** 0 1 0 2 0 | 3  
**九州国際大学** 0 5 3 0 4 | 12  
 (5回コールド)

(福2) 重・尾崎-大山  
 (九国) 桑名-川口  
 ☆三塁打 小田・川口(九国)  
 ☆二塁打 金光・城田(九国)  
 (戦評) 福岡大学2部が2回に先制するも、九州国際大学がその裏にビックイニングを作り勝利を収めた。

◎2024年9月7日 雁ノ巣球場  
 第1試合 開始時刻9:44 終了時刻10:56  
 近畿大学産業理工学部 0 0 0 0 0 | 0  
**九州産業大学** 6 1 4 5 x | 16  
 (5回コールド)

(近大) 松田・大和-佐野  
 (九産) 木村啓介-岩内  
 ☆三塁打 金子・木村真・北原(九)  
 ☆二塁打 上津原・柴田・角田(九)  
 (戦評) 初回から九州産業大学が得点を重ね、5回までに16点を得点し、コールドゲームで勝利を収めた。

第2試合 開始時刻11:39 終了時刻14:10  
**日本経済大学** 3 0 0 0 0 0 0 0 0 | 3  
**九州共立大学** 0 0 0 1 0 0 0 8 x | 9  
 (日経) 大井手・池間-山角  
 (九共) 綾部・秋山-麻生  
 ☆三塁打 飯田・香野・永富(九)  
 ☆二塁打 嶺(日)  
 一松・麻生(九)

(戦評) 序盤日本経済大学が先制し、試合を優位に進めていたが、8回に九州共立大学が一挙に8点を取り、そのまま勝利した。



◎2024年9月8日 県営筑豊緑地野球場  
 第1試合 開始時刻9:45 終了時刻 :  
**九州共立大学** 0  
**日本経済大学** 0  
 ※日本経済大学の人数不足の為、試合は中止となりました。

第2試合 開始時刻13:23 終了時刻14:36  
**九州産業大学** 2 6 5 5 2 | 20  
 近畿大学産業理工学部 0 0 0 0 0 | 0  
 (5回コールド)

(九産) 秀島・井上・三木・大橋-岩内  
 (近大) 栗山・西口-佐野  
 ☆三塁打 井手(九)  
 ☆二塁打 大木・井上・児玉(九)  
 (戦評) 九州産業大学が初回から点を重ね、12安打20得点し、5回コールドゲームで勝利を収めた。

第3試合 開始時刻15:08 終了時刻16:44  
**九州国際大学** 7 4 2 0 1 | 14  
**福岡大学2部** 0 0 1 1 0 | 2  
 (5回コールド)

(九国) 加川-川口  
 (福2) 北野・重-大山  
 ☆三塁打 川口(九国)  
 ☆二塁打 小柳・小田・金光(九国)  
 (戦評) 初回に大量得点を挙げた九州国際大学が、終始試合を有利に進めコールド勝ちを収めた。

◎2024年9月14日 県営春日公園野球場  
 第1試合 開始時刻9:46 終了時刻11:14  
**日本経済大学** 0 0 0 0 0 | 0  
**九州産業大学** 0 2 2 2 4 x | 10  
 (5回コールド)

(日経) 大井手-山角  
 (九産) 本多-岩内  
 ☆二塁打 吉村・金子・角田(九)  
 (戦評) 九州産業大学が序盤から安打が繋がり、5回10得点を上げ、コールドゲームで勝利を収めた。

第2試合 開始時刻12:18 終了時刻14:25  
**福岡工業大学** 1 0 0 0 0 1 3 | 5  
**九州共立大学** 2 1 1 0 5 1 2 x | 12  
 (7回コールド)

(福工) 一田・山内-吉牟田  
 (九共) 秋山・宗-麻生  
 ☆三塁打 津留(福)  
 ☆二塁打 伊与(福)  
 香野(九)  
 (戦評) 序盤から九州共立大学が点を重ね、福岡工業大学は終盤追い上げたが、九州共立大学が更に得点しコールドゲームで勝利を収めた。

◎2024年9月15日 雁ノ巣球場  
 第1試合 開始時刻9:46 終了時刻12:38  
**九州共立大学** 0 1 0 0 0 6 1 1 3 | 12  
**福岡工業大学** 0 1 0 0 2 0 0 3 0 | 6

(九共) 山本・上原-麻生  
 (福工) 三好智久・三好拓実・山内-吉牟田  
 ☆三塁打 内山(九)  
 ☆二塁打 中杉・畑石(九)  
 伊与(福)  
 (戦評) 序盤両チームロースコアで進んでいたが、6回以降九州共立大学が一挙6得点し、その後も点数を重ね勝利を収めた。

第2試合 開始時刻13:15 終了時刻15:00  
 九州産業大学 2 8 2 6 3 | 21  
 日本経済大学 0 0 0 0 0 | 0

(5回コールド)

(九産) 大橋・安河内一井上・三木  
 (日経) 佐和田・小松・因幡・大井手・池間  
 一山角・鹿野  
 ☆三塁打 井出・池野(九)  
 ☆二塁打 大楽院・金子・井手・大木・  
 太田(九)

(戦評) 序盤から九州産業大学が連打と長打を重ね、大量得点で勝利を収めた。

◎2024年9月21日 雁ノ巣球場

第1試合 開始時刻9:39 終了時刻10:55  
 福岡工業大学 0 0 0 0 0 | 0  
 九州産業大学 5 0 0 1 4x | 10

(5回コールド)

(福工) 山内一吉牟田  
 (九産) 園田・小宮一梅田・井上  
 ☆二塁打 秦・柴田(九)

(戦評) 九州産業大学が序盤から安打が繋がり、5回10得点を上げ、コールドゲームで勝利を収めた。

第2試合 開始時刻11:29 終了時刻13:21  
 九州工業大学 0 0 0 0 0 2 | 2  
 九州共立大学 0 0 4 2 0 2 1x | 9

(7回コールド)

(九工) 片山・石井・瀬戸ロ一高橋・日高  
 (九共) 山本一前森  
 ☆二塁打 曾根(九工)  
 畑石・竹川(九共)

(戦評) 序盤から得点を重ねた九共大が最少失点のままコールド勝利を収めた。



◎2024年9月23日 雁ノ巣球場

第1試合 開始時刻9:58 終了時刻11:48  
 九州共立大学 0 0 4 0 3 0 4 0 | 11  
 九州工業大学 0 0 0 0 0 0 0 0 | 0

(8回コールド)

(九共) 綾部・本間・秋山一麻生  
 (九工) 地主・石井一日高・上川  
 ☆二塁打 一松(九共)  
 日高(九工)

(戦評) 序盤、中盤、終盤と得点を重ねた九共大が8回コールド勝利を収めた。

第2試合 開始時刻12:34 終了時刻14:17  
 九州産業大学 2 2 8 3 0 | 15  
 福岡工業大学 0 0 0 0 1 | 1

(5回コールド)

(九産) 田中・白楽一岩内  
 (福工) 一田・三好拓・伊与・大原・三好智  
 一吉牟田  
 ☆三塁打 柴田(九)  
 (戦評) 序盤から九産大が得点を重ね、5回コールドゲーム勝利を収めた。



◎2024年10月5日 今津運動公園野球場

第1試合 開始時刻9:50 終了時刻11:20  
 九州工業大学 0 0 1 0 0 2 0 0 0 | 3  
 九州産業大学 3 0 1 0 0 0 0 3 x | 7

(九工) 片山・石井一日高  
 (九産) 木村・安河内・大橋・田中一岩内・  
 梅田・井上  
 ☆三塁打 曾根(九工)

(戦評) 九産大は初回に3点を得点したが、九工大、片山が粘りの投球を見せた。8回に九産大のダメ押しで勝利を収めた。

第2試合 開始時刻13:09 終了時刻14:50  
 近畿大学産業理工学部 0 0 0 1 0 | 1  
 九州共立大学 16 4 1 6 x | 27

(5回コールド)

(近大) 栗山・松田・小柳一佐野  
 (九共) 上原・綾部一前森  
 ☆三塁打 前森・中杉・一松(九)  
 ☆二塁打 佐野(近)

(戦評) 初回に16点と大量得点をした九共大が5回27得点重ね、コールド勝利を収めた。

◎2024年10月6日 県営筑豊緑地野球場

第1試合 開始時刻9:42 終了時刻12:14  
 九州共立大学 0 1 2 3 0 0 1 0 0 | 7  
 近畿大学産業理工学部 0 0 0 2 0 2 0 0 | 6

(九共) 秋山・本間・山本・宗・綾部一麻生  
 (近大) 大和・松田一佐野  
 ☆二塁打 畑石(九)  
 緒方・中家(近)

(戦評) 序盤から九共大が点を重ね、近大でも中盤、1点差まで追い詰めたがそのまま九共大が逃げ切り勝利を収めた。

第2試合 開始時刻13:01 終了時刻15:03  
 九州産業大学 0 0 1 3 0 2 0 1 0 | 7  
 九州工業大学 0 0 0 0 0 0 0 0 0 | 0

(九産) 本田・安河内・大橋・田中一岩内・  
 三木・梅田  
 (九工) 石井・上川・田代一高橋  
 ☆本塁打 大木(九産)

(戦評) 9回まで得点を重ね続けた九産大が7対0と無失点リレーで勝利を収めた。

◎2024年10月12日 雁ノ巣球場

第1試合 開始時刻9:10 終了時刻11:19  
 九州共立大学 0 0 0 0 0 0 0 0 0 | 0  
 九州産業大学 0 0 0 0 0 0 0 1 x | 1

(九共) 綾部一前森  
 (九産) 田中一岩内  
 (戦評) 終盤まで両者譲らない投手戦だったが、チャンスで一本出した九産大が投手戦を制した。

第2試合 開始時刻12:00 終了時刻14:17  
 日本経済大学 0 0 0 0 0 7 0 0 0 | 7  
 九州工業大学 0 0 0 2 0 0 0 0 0 | 2

(日経) 大井手・佐和田一山角  
 (九工) 地主・片山一日高  
 ☆三塁打 因幡(日)

(戦評) 中盤までは九工大がリードしていたが日経大が6回に一举7得点し、そのまま逃げ切り勝利を収めた。

第3試合 開始時刻14:54 終了時刻16:24  
 近畿大学産業理工学部 2 2 0 3 0 0 0 0 1 | 8  
 福岡工業大学 0 0 0 2 2 0 1 3 1x | 9

(近大) 大和・松田・栗山一佐野  
 (福工) 三好智・三好拓一吉牟田・伊藤  
 ☆三塁打 坂口(近)  
 伊与(福)

(戦評) 4回まで7点をリードを許していた福工大だが、中盤から怒涛の反撃でサヨナラ勝ちを収めた。

◎2024年10月14日 光陵グリーンスタジアム

第1試合 開始時刻9:00 終了時刻10:27  
 九州工業大学 0 0 0 0 0 0 0 0 0 | 0  
 日本経済大学 0 0 0 0 0 1 0 0 x | 1

(九工) 石井一日高  
 (日経) 大井手一山角  
 ☆三塁打 山角(日)

(戦評) 勝利チームが秋季九州大会出場権を得る大事な一戦となったこの試合は投手戦となり、1対0で日経大が勝利を収め、九州大会出場を決めた。

第2試合 開始時刻10:53 終了時刻12:39  
 福岡工業大学 3 0 0 6 1 0 1 | 11  
 近畿大学産業理工学部 2 1 0 0 1 0 0 | 4

(7回コールド)

(福工) 山内・大原一吉牟田  
 (近大) 松田・栗山一佐野  
 ☆三塁打 伊藤・津留(福)

(戦評) 序盤に両者、得点を重ねたが4回に6点を取った福工大がその後も得点を重ね、勝利を収めた。

第3試合 開始時刻13:23 終了時刻15:43  
 九州産業大学 1 2 0 2 0 0 0 0 2 | 7  
 九州共立大学 0 0 0 0 0 0 0 0 0 | 0

(九産) 本田一岩内  
 (九共) 山本・秋山一前森  
 ☆三塁打 北原・児玉・金子(九産)  
 ☆二塁打 吉村・柴田・前森(九共)

(戦評) 序盤から得点を重ねた九産大が、本田の完投、完封で優勝を決めた。



◎個人賞

最優秀選手 本多 岳 九州産業大学  
 敢闘賞 綾部 偉太 九州共立大学  
 首位打者 吉村航之介 九州産業大学  
 本塁打王 なし  
 盗塁王 北原 昂明 九州産業大学  
 打点王 畑石 竜成 九州共立大学

◎ベストナイン

投手 田中 翔 九州産業大学  
 捕手 伊東鷹次郎 福岡工業大学  
 一塁手 金子 万莉 九州産業大学  
 二塁手 一松 昂志 九州共立大学  
 三塁手 香野 湧志 九州共立大学  
 遊撃手 浅野 海翔 日本経済大学  
 外野手 吉村航之介 九州産業大学  
 竹川 隼哉 九州共立大学  
 柴田 琉希 九州産業大学  
 指名打者 角田 匡祐 九州産業大学

優勝チーム主将コメント

九州産業大学 吉村航之介  
 今季もリーグ戦を優勝することが出来てとても嬉しく思います。しかし、私たちが目標にしているのは来年の夏に行われる文部科学大臣杯で昨年の先輩たちの準優勝という記録を越え、優勝することです。この目標を選手全員が目指しているため、現状の成績に満足

している人は1人もいません。この冬選手一人一人が更なるレベルアップを図り、圧倒的な力をつけて春のリーグ戦、九州大会でよい成績を残し、その先の文部科学大臣杯で優勝できるように頑張ります。また準硬式野球ができて環境や、普段応援してくださっているOB、OGの方にも喜んで貰えるような結果を残したいと思います。

学生委員長コメント

近畿大学産業理工学部 小柳 拓未  
 まず、令和6年度秋季リーグ戦を開催するにあたり、理事長をはじめとする、たくさんの方々にご協力頂いたことに感謝致します。お陰様で無事リーグ戦の全日程を終了することが出来ました。今回のリーグ戦は例年とは日程が異なり、8月の猛暑日から試合が始まるというスケジュールでしたが、前年までと比べて、各試合がかなりスピードアップしていた印象を受けました。試合展開だけでなく、迅速な攻守交替や運営陣の協力もあり、スピード感のある学生らしい競技運営が出来ていました。このリーグ戦で学んだことを活かして、今後もこれまで以上に活気のあるリーグとなるよう尽力していきたいと思ひます。

第24回南九州地区大学準硬式野球連盟春季大会

◎2024年3月2日 県営八代球場  
 第1試合 開始時刻9:07 終了時刻10:50  
 熊本大学医学部 1 0 0 4 0 0 5 | 10  
 鹿児島大学 0 0 0 0 0 0 0 | 0  
 (7回コールド)

(熊医) 大内田・末藤・末藤・大内田・宮里  
 (鹿大) 草場・濱崎  
 ☆三塁打 大内田(熊医)  
 (戦評) 熊本大学医学部の打線が繋がり、10-0の7回コールドで勝利した。

第2試合 開始時刻12:00 終了時刻 :  
 宮崎大学医学部 9  
 熊本学園大学 0  
 ※大会規定により宮崎大学医学部の不戦勝

第3試合 開始時刻13:01 終了時刻14:56  
 鹿児島大学医学部 1 2 1 0 0 0 0 1 0 | 5  
 熊本大学 1 0 2 0 5 0 0 1 x | 9  
 (鹿大) 堤(隆)・秋好一榮川  
 (熊大) 照屋一池田  
 ☆三塁打 高橋(熊大)  
 ☆二塁打 榮川(鹿大)  
 川崎(熊大)

(戦評) 序盤からお互いの点の取り合いだったが、5回の裏に打線が繋がり、熊本大学が打ち合いを制し勝利した。



◎2024年3月3日 県営八代球場  
 第1試合 開始時刻9:05 終了時刻10:56  
 宮崎大学医学部 1 1 5 3 7 | 17  
 熊本大学 0 0 0 4 0 | 4  
 (5回コールド)

(宮医) 宮城・竹内一湯浅  
 (熊大) 小夏・河野・富山一山口  
 ☆三塁打 有川(宮医)  
 ☆二塁打 柊中(宮医)  
 (戦評) 宮崎大学医学部が初回から試合の主導権を握り、17-4の5回コールドで勝利した。

第2試合 開始時刻11:53 終了時刻13:23  
 志学館大学 1 0 0 0 0 | 1  
 熊本大学医学部 6 0 3 1 1 x | 11  
 (5回コールド)

(志学) 新屋一市来  
 (熊医) 水野・香月一末藤  
 ☆三塁打 宮里(熊医)  
 ☆二塁打 市来・新屋(志学)  
 (戦評) 熊本大学医学部の攻撃が1回から繋がり、11-1の5回コールドで勝利した。

I部リーグ 優勝 九州産業大学

	九産大	九共大	日経大	九工大	福工大	近畿大	勝敗
九州産業大学		○1-0 ○7-0	○10-0(5) ○21-0(5)	○7-3 ○7-0	○10-0(5) ○15-1(5)	○16-0(5) ○20-0(5)	10勝0敗
九州共立大学	●0-1 ●0-7		○9-3 ○没収試合	○9-2(7) ●11-0(7)	○12-5(7) ○12-6	○27-1(5) ○7-6	7勝3敗
日本経済大学	●0-10(5) ●0-21(5)	●3-9 ●没収試合		○7-2 ○1-0	●2-12(6) ○18-0(5)	○5-1 ○6-5	5勝5敗
九州工業大学	●3-7 ●0-7	●2-9(7) ●0-11(7)	●2-7 ●0-1		○4-3 ○11-2	○12-9 ○13-0(6)	4勝6敗
福岡工業大学	●0-10(5) ●1-15(5)	●5-12(7) ●6-12	○12-2(6) ●0-18(5)	●3-4 ●2-11		○9-8 ○11-4(7)	3勝7敗
近畿大学 産業理工学部	●0-16(5) ●0-20(5)	●1-27(5) ●6-7	●1-5 ●5-6	●9-12 ●0-13(6)	●8-9 ●4-11(7)		0勝10敗

※九州産業大学が10勝0敗で優勝し、14期連続52回目の優勝を達成

II部リーグ 優勝 九州国際大学

	九国大	福大II	勝敗
九州国際大学		○15-2(5) ○10-0(7) ○12-3(7) ○14-2(5)	4勝0敗
福岡大学II部	●2-15(5) ●0-10(7) ●3-12(7) ●2-14(5)		0勝4敗

九州国際大学が4勝0敗で優勝

10月21日(土) 入れ替え戦 九州国際大学 10-9 近畿大学産業理工学部  
 九州国際大学が入れ替え戦に勝利したため、一部昇格

第3試合 開始時刻13:56 終了時刻16:14  
鹿児島大学医学部 0012044 | 11  
熊本学園大学 0102000 | 3  
(7回コールド)

(鹿医) 秋好・下野-榮川  
(学園) 菊池・林田-福井  
☆二塁打 福嶋・田中・堤(隆)(鹿医)  
久高・楠本(学園)  
(戦評) 5回まで拮抗した試合展開となっていたが、6回・7回で鹿児島大学医学部の打線が繋がりが、そのまま11-3の7回コールドで勝利した。

◎2024年3月9日 山鹿市民球場  
第1試合 開始時刻9:03 終了時刻11:05  
東海大学九州 106001001 | 9  
熊本大学 000002100 | 3  
(東海) 日高・鈴木(涼) -入江  
(熊大) 照屋-池田  
☆三塁打 福里・入江(東海)  
☆二塁打 鈴木(直)・入江(東海)  
西(熊大)  
(戦評) 初回から東海大学九州が得点し、3回には大量得点を取り試合の主導権を握った。熊本大学も終盤に得点を重ねるも及ばず、9-3で東海大学九州が勝利した。

第2試合 開始時刻12:00 終了時刻 :  
熊本大学医学部 9  
熊本学園大学 0  
※大会規定により熊本大学医学部の不戦勝

第3試合 開始時刻12:52 終了時刻14:05  
鹿児島大学医学部 04219 | 16  
志学館大学 00000 | 0  
(5回コールド)

(鹿医) 秋好・下野-榮川  
(志学) 市来・島名-島名・市来  
☆三塁打 當房(鹿医)  
☆二塁打 堤(光)・和田・榮川・堤(隆)・田中(鹿医)  
新屋(志学)  
(戦評) 鹿児島大学医学部は序盤から、攻撃が繋がりが、5回には9点という猛攻を見せ、16-0で5回コールドで勝利した。

◎2024年3月10日 山鹿市民球場  
第1試合 開始時刻9:01 終了時刻11:22  
東海大学九州 201000020 | 5  
熊本大学医学部 010020000 | 3  
(東海) 鈴木(涼)・皆川-入江  
(熊医) 水野・末藤-末藤・宮里  
☆二塁打 田中(東海)  
(戦評) 序盤から両チームとも点を取り合う試合展開となったが、8回表の東海大学九州の2点が決勝点となり、5-3で東海大学九州が勝利した。

第2試合 開始時刻12:00 終了時刻 :  
志学館大学 9  
鹿児島大学 0  
※大会規定により志学館大学の不戦勝

第3試合 開始時刻12:36 終了時刻14:44  
志学館大学 0040050 | 9  
熊本大学 0500353x | 16  
(7回コールド)

(志学) 新屋・島名-市来  
(熊大) 福嶋・富山・照屋-池田  
☆本塁打 富山(熊大)  
☆二塁打 島名(志学)  
小八重・池田・小夏(熊大)  
(戦評) 両チームとも序盤から打線が繋がったが、終盤に得点を重ねた熊本大学が16-9の7回コールドで勝利した。

第4試合 開始時刻15:00 終了時刻 :  
熊本大学 9  
熊本学園大学 0  
※大会規定により熊本大学の不戦勝

◎2024年3月16日 川上哲治球場  
第1試合 開始時刻9:00 終了時刻 :  
志学館大学 9  
熊本学園大学 0  
※大会規定により志学館大学の不戦勝

第2試合 開始時刻11:26 終了時刻12:37  
志学館大学 00000 | 0  
東海大学九州 2514x | 12  
(5回コールド)

(志学) 新屋-市来  
(東海) 日高・福里-入江  
☆三塁打 鈴木(直)  
☆二塁打 北野2・飯屋・中尾・稲益(東海)  
(戦評) 初回から先制し、その後も得点を重ねた東海大学九州が12-0の5回コールドゲームで快勝した。

第3試合 開始時刻15:00 終了時刻 :  
宮崎大学医学部 0  
鹿児島大学医学部 0  
※大会規定により没収試合

◎2024年3月23日 川上哲治球場  
第1試合 開始時刻8:46 終了時刻10:28  
鹿児島大学医学部 000000000 | 0  
東海大学九州 00300000x | 3  
(鹿医) 堤(隆) -榮川  
(東海) 日高・鈴木(涼) -入江  
(戦評) 3回に3点を先制した東海大学九州が、日高・鈴木(涼)の完封リレーで接戦を制し勝利した。

第2試合 開始時刻11:02 終了時刻13:10  
鹿児島大学 300001304 | 11  
熊本大学 300301001 | 8  
(鹿大) 峰-梅野  
(熊大) 照屋・富山-池田  
☆三塁打 野口(鹿大)  
西(熊大)  
☆二塁打 黒木・阿部・野口(鹿大)  
(戦評) 両チーム点を取り合う乱打戦となった。鹿児島大学が9回に4点を取り逆転し、勝利した。

第3試合 開始時刻13:44 終了時刻15:47  
鹿児島大学医学部 001002121 | 7  
鹿児島大学 000005201x | 8  
(鹿医) 秋好-榮川  
(鹿大) 草場-濱崎

☆二塁打 山崎・福嶋・木村(鹿医)  
峰・大下・黒木(鹿大)  
(戦評) 6回から両チーム点を取り合う展開となった。9回の裏にサヨナラで鹿児島大学が8-7で勝利した。

◎2024年3月30日 山鹿市民球場  
第1試合 開始時刻8:54 終了時刻11:20  
熊本大学 12203200 | 10  
熊本大学医学部 10000032 | 6  
(8回コールド)  
(熊大) 小夏・照屋・橘高・池田-山口  
(熊医) 大内田・末藤・水野-宮里・末藤  
☆二塁打 高橋(熊大)

宮里・柿久(熊医)  
(戦評) 初回から得点を重ねた熊本大学が試合の主導権を握った。終盤、熊本大学医学部が追い上げるも、10-6で熊本大学が勝利した。規定時間により8回打ち切りとなった。

第2試合 開始時刻12:04 終了時刻14:25  
熊本学園大学 01010120 | 5  
東海大学九州 00012224 | 11  
(8回コールド)

(学園) 菊池・林田-福井  
(東海) 日高・鈴木(涼)・皆川-入江  
☆三塁打 杉内(学園)  
☆二塁打 菊池(学園)  
入江・塚本(東海)  
(戦評) 2回に熊本学園大学が先制し、4回に追加点を取ったが、5回に東海大学九州が逆転。その後も打線が繋がりが11-5で勝利した。規定時間により8回打ち切りとなった。

第3試合 開始時刻14:57 終了時刻16:51  
熊本大学医学部 0000000 | 0  
宮崎大学医学部 111301x | 7  
(7回コールド)

(熊医) 香月・大内田・宮里-宮里・末藤  
(宮医) 宮城・東・大生-湯浅  
☆二塁打 伊波(熊医)  
安藤・宮城(宮医)  
(戦評) 宮崎大学医学部が打線が繋がりが、7-0の7回コールドゲームで快勝した。

◎2024年3月31日 山鹿市民球場  
第1試合 開始時刻8:55 終了時刻11:23  
宮崎大学医学部 040122200 | 11  
東海大学九州 033000000 | 6

(宮医) 宮城-湯浅  
(東海) 福里・日高・皆川-入江  
☆三塁打 小島・鈴木(直)(東海)  
☆二塁打 宮城2・竹内(宮医)  
(戦評) 両チーム得点を取り合う乱打戦となった。3回に東海大学九州が逆転するも、その後も打線が繋がった宮崎大学医学部が11-6で勝利した。

第2試合 開始時刻12:07 終了時刻14:26  
**鹿児島大学** 2000010 | 3  
**熊本学園大学** 00011402 | 8  
 (8回コールド)

(鹿大) 草場・峰一梅野  
 (学園) 林田・菊池一福井  
 ☆三塁打 久高(学園)  
 ☆二塁打 黒木(鹿大)  
 中本(学園)

(戦評) 鹿児島大学が初回到2点を先制し序盤の主導権を握る展開となったが、4回からは熊本学園大学が得点を重ね、8-3で勝利した。規定時間により8回打ち切りとなった。

第3試合 開始時刻15:02 終了時刻16:52  
**熊本大学医学部** 00000000 | 0  
**鹿児島大学医学部** 00000133x | 7  
 (8回コールド)

(熊医) 水野・香月・水野一末藤  
 (鹿医) 秋好一榮川  
 ☆二塁打 福西(熊医)  
 福嶋・南(鹿医)

(戦評) 5回まで0-0の緊迫した試合となった。6回到鹿児島大学医学部が先制すると、7回、8回にも得点を重ね7-0の8回コールドゲームで勝利した。



©2024年4月7日 山鹿市民球場

第1試合 開始時刻9:07 終了時刻10:47  
**鹿児島大学** 000000 | 0  
**宮崎大学医学部** 200143x | 10  
 (6回コールド)

(鹿大) 草場一濱崎  
 (宮医) 竹内一大山  
 ☆本塁打 大山(宮医)  
 ☆三塁打 大山(宮医)  
 ☆二塁打 黒木(鹿大)

(戦評) 初回到先制した宮崎大学医学部が、4回、5回、6回にも得点を重ね、10-0の6回コールドゲームで快勝した。

第2試合 開始時刻11:30 終了時刻12:56  
**東海大学九州** 04038 | 15  
**鹿児島大学** 00300 | 3  
 (5回コールド)

(東海) 鈴木(涼)・日高・稲益一入江・田中  
 (鹿大) 峰・草場一梅野  
 ☆三塁打 塚本(東海)  
 ☆二塁打 梅野(鹿大)

(戦評) 東海大学九州の打線がつながり、大量得点で勝利した。鹿児島大学は3回到1点差に迫るも、4回、5回と得点を許し、15-3の5回コールドとなり勝利した。

第3試合 開始時刻13:26 終了時刻15:52  
**志学館大学** 01022202 | 9  
**宮崎大学医学部** 31005120x | 12  
 (8回コールド)

(志学) 島名一市来  
 (宮医) 橋口・東・大生一湯浅  
 ☆本塁打 安藤(宮医)  
 ☆二塁打 安藤・竹内・有川(宮医)

(戦評) 初回到3点を先制した宮崎大学が5回到逆転を許すも、その裏打線がつながり勝利した。規定時間により8回打ち切りとなった。

- 優勝 宮崎大学医学部 7勝
- 準優勝 東海大学九州 6勝1敗
- 3位 熊本大学 4勝3敗
- 4位 鹿児島大学医学部 3勝4敗
- 5位 熊本大学医学部 3勝4敗
- 6位 志学館大学 2勝5敗
- 7位 鹿児島大学 2勝5敗
- 8位 熊本学園大学 1勝6敗

※勝敗が並んだチームは直接対決にて順位決定。

最優秀選手賞 宮城 正汰 宮崎大学医学部  
 優秀選手賞 鈴木 直樹 東海大学九州

## 優勝チーム主将コメント

宮崎大学医学部 終中 一織

初めに、ご多忙の折、春季リーグ戦の開催、運営に携わってくださった南九州準硬式野球連盟の皆様、審判の皆様、そして学生幹部の方々にこの場をお借りして御礼申し上げます。宮崎大学医学部としては、昨秋、新チーム初めての大会である秋季南九州リーグに出場させていただきました。そこでは、チームが試合に上手くかみ合わず、目標にしていた2部優勝に大きな壁を感じる戦いとなりました。しかしながら、悔しい思いをしたからこそ、ミーティングを重ね、野球を楽しむにはどういった練習に取り組むかをみんなで考え、メリハリをつけて練習しました。一人一人が考えながら練習に取り組んでくれたおかげで春季リーグ戦を優勝することができました。チームメイトには感謝しかありません。今後、医学部の大会に向けて、春季リーグ戦で優勝したことを自信としつつ、ひたむきに野球に向き合っていきたいと思います。

## 学生委員長コメント

熊本大学 河野亨士郎

春季リーグ戦の開催及び実施に当たり、理事の皆様方、審判員の皆様、球場関係者の皆様には、ご協力をいただきまして、誠にありがとうございました。この場をお借りして、心から感謝申し上げます。

今回の春季リーグ戦は、インフルエンザの流行と部員不足が重なり、没収試合が多くなってしまいました。今後はインターネットやSNSを利用した広報活動などを積極的に行い、部員不足の解消に努めたいと考えております。春季リーグ戦での課題を解決し、円滑に秋季リーグ戦を実施できるように準備を進めていきます。

優勝：宮崎大学医学部

	宮大医	東海大	熊大	鹿大医	熊大医	志学館	鹿大	学園大	勝敗	順位
宮崎大学医学部		○11-6	○17-4(5)	没○9-0	○7-0(7)	○12-9	○10-0(6)	没○9-0	7勝	1位
東海大学九州	●6-11		○9-3	○3-0	○5-3	○12-0(5)	○15-3(5)	○11-5(8)	6勝1敗	2位
熊本大学	●4-17(5)	●3-9		○9-5	○10-6	○16-9(7)	●8-11	没○9-0	4勝3敗	3位
鹿児島大学医学部	没●0-9	●0-3	●5-9		○7-0(7)	○16-0(5)	●7-8	○11-3(7)	3勝4敗	4位
熊本大学医学部	●0-7(7)	●3-5	●6-10	●0-7(7)		○11-1(5)	○10-0(7)	没○9-0	3勝4敗	5位
志学館大学	●9-12	●0-12(5)	●9-16(7)	●0-16(5)	●1-11(5)		没○9-0	没○9-0	2勝5敗	6位
鹿児島大学	●0-10(6)	●3-15(5)	○11-8	○8-7	●0-10(7)	没●0-9		●3-8(8)	2勝5敗	7位
熊本学園大学	没●0-9	●5-11(8)	没●0-9	●3-11(7)	没●0-9	没●0-9	○8-3(8)		1勝6敗	8位

※8回時間終了(2時間15分) ※没=没収試合 熊本大学薬学部(部員不足)

## 第64回南九州地区大学 準硬式野球連盟秋季大会

◎2024年9月14日 小林総合運動公園野球場

第1試合 開始時刻10:28 終了時刻12:58

鹿児島大学医学部 00010021 | 4  
鹿児島大学 0350000x | 8  
(8回コールド)

(鹿医) 秋好・當房一出水園  
(鹿大) 上山・堤一加藤・梅野  
☆二塁打 寺原・關 (鹿医)

(戦評) 鹿児島大学が2回、3回と得点を重ねた。鹿児島大学医学部が中盤から反撃するも、規定時間により8回コールドで8-4で鹿児島大学が勝利を収めた。

第2試合 開始時刻13:27 終了時刻16:28

熊本大学 0000200 | 2  
志学館大学 3401001x | 9  
(7回コールド)

(熊本) 富山・樋口一池田  
(志学) 新屋一市来  
☆二塁打 富山 (熊本)  
新屋 (志学)

(戦評) 志学館大学が初回から得点を重ね、7回コールドで快勝した。

◎2024年9月15日 小林総合運動公園野球場

第1試合 開始時刻8:55 終了時刻11:08

志学館大学 100020005 | 8  
鹿児島大学医学部 210003001 | 7

(志学) 茂谷一市来  
(鹿医) 當房・田中一出水園  
☆二塁打 秋好 (鹿医)

(戦評) 8回まで、6-3と鹿児島大学医学部がリードするも、9回に志学館大学が逆転。7-8で志学館大学が勝利した。

◎2024年9月16日 川上哲治記念球場

第1試合 開始時刻9:00 終了時刻11:20

志学館大学 9  
鹿児島大学 0  
※規定により没収試合

第2試合 開始時刻12:07 終了時刻14:12

鹿児島大学医学部 0000201 | 3  
熊本大学 0024202x | 10  
(7回コールド)

(鹿医) 秋好・當房一榮川  
(熊本) 小夏・照屋一樋口  
☆三塁打 西2 (熊本)  
☆二塁打 高橋・樋口 (熊本)

(戦評) 熊本大学が3、4、5回と得点を重ね、10-3で快勝した。鹿児島大学医学部も7回に粘りを見せるも及ばなかった。

第3試合 開始時刻 : 終了時刻 :

東海大学九州 9  
鹿児島大学 0  
※規定により没収試合

◎2024年9月21日 王子原球場

第1試合 開始時刻9:01 終了時刻11:44

鹿児島大学医学部 000000000003 | 3  
宮崎大学医学部 000000000002 | 2  
(延長12回)

(鹿医) 堤 (隆) - 榮川  
(宮医) 東・川村一湯淺  
☆二塁打 堤 (光) (鹿医)

(戦評) 鹿児島大学医学部と宮崎大学医学部が接戦を繰り広げた。延長戦の末、3-2で鹿児島大学医学部が勝利した。

第2試合 開始時刻12:25 終了時刻14:36

宮崎大学医学部 000110200 | 4  
志学館大学 40001011x | 7

(宮医) 竹内一瀧林  
(志学) 新屋一市来  
☆二塁打 大山 (宮医)

(戦評) 志学館大学が試合を通じて安定した守備と攻撃を見せ、7-4で宮崎大学医学部に勝利した。



◎2024年9月23日 山鹿市民球場

第1試合 開始時刻9:28 終了時刻11:07

熊本大学医学部 000000000 | 0  
東海大学九州 00101200x | 4

(熊医) 水野一宮里  
(東海) 鈴木 (涼) - 一田中  
☆二塁打 鈴木 (直)・田中・仮屋 (東海大)

(戦評) 東海大学九州が序盤から主導権を握り、4-0で勝利した。先発の鈴木 (涼) はノーヒットノーランを達成した。

第2試合 開始時刻11:56 終了時刻14:24

宮崎大学医学部 2010232 | 10  
熊本大学医学部 0100000 | 1  
(7回コールド)

(宮医) 東・橋口一湯淺  
(熊医) 是澤・小澤・香月一末藤  
☆三塁打 終中 (宮医)  
☆二塁打 柿木・有川・矢野 (宮医)  
宮里 (熊医)

(戦評) 宮崎大学医学部の打線がつながり大量得点。10-1の7回コールドで勝利した。

◎2024年9月28日 山鹿市民球場

第1試合 開始時刻9:03 終了時刻11:14

熊本大学 200000020 | 4  
熊本大学医学部 000000010 | 1

(熊本) 小夏・照屋一松本 (史)  
(熊医) 水野・末藤一末藤・宮里  
☆二塁打 山口・西2 (熊本)  
緒方・末藤 (熊医)

(戦評) 熊本大学がリードを維持し、4-1で熊本大学医学部に勝利した。

第2試合 開始時刻11:52 終了時刻14:33

志学館大学 1000010001 | 3  
熊本大学医学部 1000001000 | 2  
(延長10回)

(志学) 茂谷一市来  
(熊医) 是澤・香月・末藤一宮里  
☆三塁打 伊勢 (熊医)

(戦評) 両チームリードを譲らぬ接戦となった。延長10回に志学館大学が勝ち越し、3-2で勝利した。

第3試合 開始時刻15:19 終了時刻16:45

熊本大学薬学部 000100 | 1  
東海大学九州 006005x | 11  
(6回コールド)

(熊薬) 橋川・中西・松本一高下  
(東海) 鈴木 (涼)・師井一田中  
☆二塁打 田中 (東海)

(戦評) 東海大学九州が3回、6回に大量得点。11-1の6回コールドで勝利した。熊本大学薬学部は守備の乱れが見られた。

◎2024年9月29日 山鹿市民球場

第1試合 開始時刻8:54 終了時刻11:08

熊本大学医学部 000200101 | 4  
熊本大学薬学部 00400005x | 9

(熊医) 小澤・是澤一末藤  
(熊薬) 早田一牧野  
☆三塁打 今村 (熊医)  
高島 (熊薬)

☆二塁打 香月・是澤 (熊医)  
(戦評) 熊本大学薬学部が3回、8回に得点を積み重ね、9-4で勝利した。熊本大学医学部は7回に1点差まで迫るも及ばなかった。

第2試合 開始時刻11:52 終了時刻13:54

熊本大学薬学部 03000000 | 3  
鹿児島大学医学部 21022012x | 10  
(8回コールド)

(熊薬) 高島・橋川一牧野・太田  
(鹿医) 秋好一榮川  
☆二塁打 高島 (熊薬)  
名倉・當房・出水園 (鹿医)

(戦評) 鹿児島大学医学部が序盤から優勢を保ち、10-3で熊本大学薬学部に快勝した。

第3試合 開始時刻14:39 終了時刻16:54

東海大学九州 000000100 | 1  
志学館大学 00200010x | 3

(東海) 師井・鈴木 (涼) - 一田中  
(志学) 新屋一市来  
(戦評) 志学館大学の先発新屋が9回1失点と好投し、3-1で快勝した。



©2024年10月5日 山鹿市民球場  
 第1試合 開始時刻14:03 終了時刻15:49  
 鹿児島大学 0000100 | 1  
 熊本大学 200620x | 10  
 (7回コールド)

(鹿大) 丸塚-加藤  
 (熊本) 照屋-松本(史)  
 ☆三塁打 川崎(熊本)  
 ☆二塁打 山口(熊本)  
 (戦評) 熊本大学が中盤で大量得点を挙げ、10-1で鹿児島大学に勝利した。



©2024年10月6日 山鹿市民球場  
 第1試合 開始時刻8:59 終了時刻11:07  
 東海大学九州 040010010 | 6  
 熊本大学 002000000 | 2

(東海) 鈴木(涼)-田中  
 (熊本) 小夏-伊藤-松本(史)  
 (戦評) 東海大学九州が序盤からリードを保ち、6-2で熊本大学に勝利した。東海大学九州の先発鈴木(涼)が9回2失点と好投を見せた。

第2試合 開始時刻14:53 終了時刻15:57  
 熊本大学薬学部 20020010121 | 9  
 鹿児島大学 00000000620 | 8  
 (延長11回)

(熊薬) 早田-高島-牧野  
 (鹿大) 上山-堤-濱崎-梅野  
 (戦評) 8回まで、熊本大学薬学部がリードする展開となった。9回に鹿児島大学が6点をとり追いつくも、延長で競り負けた。なお、延長10回からは10/20に行った。

©2024年10月12日 リブワーク藤崎台球場  
 第1試合 開始時刻8:59 終了時刻10:52  
 熊本大学薬学部 000001001 | 2  
 熊本大学 01000002x | 3

(熊薬) 早田-橋川-牧野-太田  
 (熊本) 小夏-松本(史)  
 ☆二塁打 原-早田(熊薬)  
 (戦評) 両チーム先発が好投を見せ、ロースコアの展開となった。8回に熊本大学が勝ち越し、3-2で勝利した。

第2試合 開始時刻11:46 終了時刻14:36  
 東海大学九州 000100023 | 6  
 宮崎大学医学部 000200002 | 4

(東海) 鈴木(涼)-田中  
 (宮医) 東-安藤-湯淺  
 ☆二塁打 師井(東海)  
 柿木(宮医)  
 (戦評) 東海大学九州が終盤に得点し、6-4で勝利した。宮崎大学医学部も最終回に粘りを見せた。



©2024年10月13日 リブワーク藤崎台球場  
 第1試合 開始時刻9:58 終了時刻12:01  
 熊本大学 100010000 | 2  
 宮崎大学医学部 00030000x | 3

(熊本) 照屋-伊藤-松本(史)  
 (宮医) 竹内-湯淺  
 (戦評) 宮崎大学医学部が守備の堅さを見せ、3-2で熊本大学に僅差で勝利した。熊本大学はあと一本が出なかった。

第2試合 開始時刻12:51 終了時刻14:21  
 志学館大学 210061 | 10  
 熊本大学薬学部 000000 | 0  
 (6回コールド)

(志学) 新屋-市来  
 (熊薬) 早田-橋川-太田  
 ☆二塁打 新屋-湯田平(志学)  
 高島(熊薬)  
 (戦評) 志学館大学が序盤から圧倒し、10対0で熊本大学薬学部に勝利した。



©2024年10月14日 リブワーク藤崎台球場  
 第1試合 開始時刻12:02 終了時刻13:36  
 東海大学九州 000000000 | 0  
 鹿児島大学医学部 10000001x | 2

(東海) 鈴木(涼)-田中  
 (鹿医) 堤(隆)-榮川  
 ☆二塁打 田中(東海)  
 永山-當房(鹿医)  
 (戦評) 鹿児島大学医学部の先発堤(隆)が完封し、2-0で勝利した。

第2試合 開始時刻14:24 終了時刻16:11  
 熊本大学医学部 5000023 | 10  
 鹿児島大学 0000001 | 1  
 (7回コールド)

(熊医) 是沢-末藤-末藤-宮里  
 (鹿大) 丸塚-堤-濱崎-梅野  
 ☆三塁打 上山(鹿大)  
 ☆二塁打 緒方(熊医)  
 (戦評) 熊本大学医学部が初回に5点を先制。そのまま主導権を渡さず10-1の7回コールドで勝利した

優勝：志学館大学

	志学館	東海大	宮大医	熊大	鹿大医	熊大薬	熊大医	鹿大	勝敗	順位
志学館大学		○2-1	○7-4	○9-2(7)	○8-7	○10-0(6)	○3-2(10)	没●0-9	6勝1敗	1位
東海大学九州	●1-2		○6-4	○6-2	●0-1	○11-1(6)	○4-0	没○9-0	5勝2敗	2位
宮崎大学医学部	●4-7	●4-6		○3-2	●2-3(12)	○5-3	○10-1(7)	○5-0	4勝3敗	3位
熊本大学	●2-9(7)	●2-6	●2-3		○10-3(7)	○3-2	○4-1	○10-1(7)	4勝3敗	4位
鹿児島大学医学部	●7-8	○1-0	○3-2(12)	●3-10(7)		○10-3(8)	●3-5	●4-8(8)	3勝4敗	5位
熊本大学薬学部	●0-10(6)	●1-11(6)	●3-5	●2-3	●3-10(8)		○9-4	○9-8(11)	2勝5敗	6位
熊本大学医学部	●2-3(10)	●0-4	●1-10(7)	●1-4	○5-3	●4-9		○10-1(7)	2勝5敗	7位
鹿児島大学	没○9-0	没●0-9	●0-5	●1-10(7)	○8-4(8)	●8-9(11)	●1-10(7)		2勝5敗	8位

※8回時間終了(2時間15分) ※没=没収試合 熊本学園大学(部員不足によりオープン参加)

©2024年10月20日 王子原球場

第1試合 開始時刻8:30 終了時刻09:51

熊本大学医学部 002002100 | 5  
鹿児島大学医学部 200000010 | 3

(熊医) 大内田・水野一末藤

(鹿医) 堤(隆)・秋好一榮川

☆二塁打 緒方(熊医)

(戦評)熊本大学医学部が試合終盤にリードを奪い、5-3で鹿児島大学医学部に勝利した。なお、雨天により9/15からの継続試合であった。

第2試合 開始時刻10:28 終了時刻12:22

鹿児島大学 000000000 | 0  
宮崎大学医学部 10100300x | 5

(鹿大) 上山一丸塚

(宮医) 安藤・東一湯浅

☆二塁打 柊中・湯浅(宮医)

(戦評)宮崎大学医学部が終始安定したプレーを見せ、5対0で鹿児島大学に勝利した。完封リレーとなった。

第3試合 開始時刻13:03 終了時刻15:03

熊本大学薬学部 000030000 | 3  
宮崎大学医学部 01100030x | 5

(熊薬) 高島・橋川一太田・牧野

(宮医) 竹内・川村一湯浅・瀧林

☆三塁打 竹内(宮医)

☆二塁打 橋川(熊薬)

柿木(宮医)

(戦評)熊本大学薬学部が5回に3点をとり逆転。しかし、宮崎大学医学部が7回に再逆転し最終的に5-3で勝利した。



優勝	志學館大学	6勝1敗
準優勝	東海大九州	5勝2敗
3位	宮崎大学医学部	4勝3敗
4位	熊本大学	4勝3敗
5位	鹿児島大学医学部	3勝4敗
6位	熊本大学薬学部	2勝5敗
7位	熊本大学医学部	2勝5敗
8位	鹿児島大学	2勝5敗

※勝敗が並んだチームは直接対決にて順位決定。

最多勝	鈴木涼介	東海大学九州	4勝
最優秀防御率	堤 隆之介	鹿児島大学医学部	防御率0.64
本塁打王	該当者なし		
盗塁王	濱田 翔太	志學館大学	11盗塁
打点王	田中 裕樹	東海大学九州	8打点

首位打者 緒方 晃陽 熊本大学医学部  
打率.500

MVP 新屋 亮太 志學館大学  
優秀選手賞 鈴木 涼介 東海大学九州

◎ベストナイン

投手 鈴木 涼介 東海大学九州  
捕手 田中 裕樹 東海大学九州  
一塁手 大山 遼 宮崎大学医学部  
二塁手 當房 義丈 鹿児島大学医学部  
三塁手 松崎 優輝 志學館大学  
遊撃手 小田凜太郎 志學館大学  
外野手 上村 健太 志學館大学  
外野手 川崎 兼治 熊本大学  
外野手 鈴木 直樹 東海大学九州

### 優勝チーム主将コメント

志學館大学 本門 祐聖

初めに、秋季リーグの開催、運営に携わってくださった南九州地区準硬式野球連盟の皆様、審判の皆様、学生幹事の方々にこの場をお借りして御礼申し上げます。

志學館大学準硬式野球部は、昨秋と今春のリーグ戦ではなかなか勝つことができず苦しい戦いとなりました。しかしながら、限られた練習時間の中で一人一人が考えながら練習に取り組み、個人としてもチーム全体としても確実に力をつけることができました。その結果、目標としていた秋季リーグ優勝を達成することができました。チーム全員で勝ち取った優勝なので、みんなには感謝しかありません。

今後は、九州大会、春季リーグが控えています。秋季リーグ以上に躍進できるようこれからも野球に取り組んでいきたいと思えます。

### 学生委員長コメント

熊本大学 河野享士郎

秋季リーグ戦の運営に際し、理事の皆様、審判員の皆様、そして球場関係者の皆様にご多大なるご協力をいただきましたこと、心より感謝申し上げます。

本リーグ戦では、一部チームの部員不足や日程調整の課題が見られましたが、皆様のご理解とサポートにより、無事に日程を終えることができました。この場を借りて深く御礼申し上げます。

引き続き、準硬式野球のさらなる発展を目指し、インターネットやSNSを活用した広報活動を通じて部員の確保や競技環境の改善に努めてまいります。春季リーグ戦に向けて、今回の成果と課題を次へと繋げられるよう、準備を進めていきます。

## 長崎県大学準硬式野球連盟

### 春季リーグ戦

©2024年3月12日 長崎ビッグNスタジアム

第1試合 開始時刻10:00 終了時刻11:40

長崎総合科学大学 1000000 | 1  
長崎県立大学 012502x | 10  
(7回コールド)

(総科) 吉田一本田・真崎

(県立) 坂本・古場・倉田一阿部

☆本塁打 藤村(県立)

☆三塁打 嵩(総科)

☆二塁打 中島(総科)

阿部2(県立)

(戦評)県立大は初回到1点を先制されたものの、2回以降に得点を重ね、7回コールドで初戦を勝利した。

©2024年3月14日 佐世保市総合グラウンド野球場

第1試合 開始時刻10:00 終了時刻12:00

長崎県立大学 4040005 | 13  
長崎総合科学大学 0000000 | 0  
(7回コールド)

(県立) 渡邊一緒方・阿部

(総科) 真崎・峯・吉田一高島・真崎

☆二塁打 青柳2(県立)

(戦評)序盤から集中打で得点を重ねた県立大が、2戦目もコールドで勝利した。



©2024年4月1日 佐世保市総合グラウンド野球場

第1試合 開始時刻9:43 終了時刻12:20

長崎国際大学 010013500 | 10  
長崎県立大学 000203140 | 10  
(9回引き分け)

(国際) 前田柊一前田一

(県立) 渡邊・坂本・倉田一緒方

☆二塁打 坂本・藤村・倉田(県立)

(戦評)序盤はロースコアの展開であったが、6回から試合が動き出すと、その後は両チームが得点を奪い合い引き分けとなった。

第2試合 開始時刻13:30 終了時刻15:10

長崎国際大学 201011001 | 6  
長崎総合科学大学 000010022 | 5  
(国際) 濱口一玉城

(総科) 峯・吉田一高島

(戦評)国際大が序盤から得点を重ねリードを広げると、総科大の終盤の追い上げを跳ね除け、接戦を勝利した。

◎2024年4月2日 佐世保市総合グラウンド野球場  
 第1試合 開始時刻10:00 終了時刻12:20  
**長崎県立大学** 000006020 | 8  
**長崎国際大学** 000050100 | 6  
 (県立) 渡邊・倉田・横尾一緒方・小原  
 (国際) 前田柊一玉城  
 ☆三塁打 荒木 (県立)  
 ☆二塁打 二之宮 (県立)  
 (戦評) 試合中盤から試合が動いたものの、県立大は同点の8回に代打小原のタイムリーヒット等で勝ち越し、この試合に勝利した。この結果、県立大は4季連続の優勝を決めた。

第2試合 開始時刻13:15 終了時刻15:11  
**長崎総合科学大学** 0000010 | 1  
**長崎国際大学** 015002x | 8  
 (7回コールド)  
 (総科) 吉田一高島  
 (国際) 丸田一玉城  
 ☆二塁打 松井 (国際)  
 (戦評) 序盤から得点を重ねた国際大がこの試合をコールドで勝利し、リーグ戦の2位が確定した。

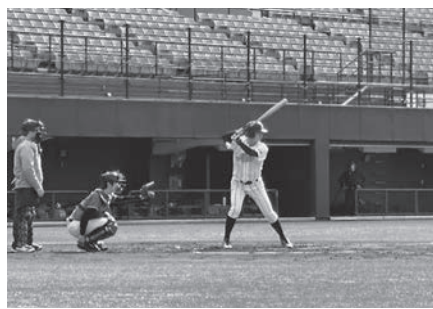

- ◎個人表彰
- 最優秀選手賞 二之宮瑛人 長崎県立大学
  - 優秀選手賞 松井 心助 長崎国際大学
  - 敢闘賞 吉田 康佑 長崎総合科学大学
  - 最優秀防御率 坂本 皓一 長崎県立大学  
防御率0.00
  - 最多勝利投手 該当者なし
  - 首位打者 二之宮瑛人 長崎県立大学  
打率.571
  - 最多本塁打 藤村 健吾 長崎県立大学  
松井 心助 長崎国際大学  
1本
  - 最多打点 二之宮瑛人 長崎県立大学  
7打点
  - 最多盗塁 松井 心助 長崎国際大学  
8盗塁

優勝 長崎県立大学

順位	チーム	県立大	国際大	総科大	勝敗
1	長崎県立大学		10-10 8-6	10-1 13-0	3勝0敗1分
2	長崎国際大学	10-10 6-8		6-5 8-1	2勝1敗1分
3	長崎総合科学大学	1-10 0-13	5-6 1-8		0勝4敗

◎ベストナイン  
 投手 渡邊 優斗 長崎県立大学  
 防御率2.50 1勝  
 捕手 阿部 将剛 長崎県立大学  
 打率.444 3打点  
 一塁手 松井 心助 長崎国際大学  
 打率.421 3打点 1本  
 二塁手 二之宮瑛人 長崎県立大学  
 打率.571 7打点  
 三塁手 嵩 孝遥 長崎総合科学大学  
 打率.273  
 遊撃手 荒木 颯太 長崎県立大学  
 打率.353 5打点  
 外野手 柴田 一慶 長崎県立大学  
 打率.400 1打点  
 青柳 太陽 長崎国際大学  
 打率.357 3打点  
 中島 健斗 長崎総合科学大学  
 打率.333  
 指名打者 坂本 皓一 長崎県立大学  
 打率.467 4打点

### 優勝校主将コメント

長崎県立大学 藤村 健吾  
 昨年の秋季リーグ戦に続き、優勝することができ大変うれしく思います。  
 中盤までリードされる展開で試合が進むこともありましたが、終盤で逆転することができていたため、理想とする粘り強いチームとなってきたと実感しました。再び優勝を勝ち取るために、精一杯練習にこれからも励んでいきたいと思っています。

### 学生委員長コメント

長崎県立大学 小松 涉  
 まずは初めに理事や幹事の皆様方、球場関係者の方々、大会運営にご尽力いただきありがとうございました。今大会は、各チームへの情報共有や日程調整など大会運営においてうまくいかないことも多かったので、この反省点を活かして来季のリーグ戦をより良いものにできるように長崎県連盟全体で連携をとりながら取り組んでいきたいと思っています。

### 秋季リーグ戦

◎2024年10月14日 佐世保市総合グラウンド野球場  
 第1試合 開始時刻18:30 終了時刻20:30  
**長崎総合科学大学** 00000 | 0  
**長崎県立大学** 15133x | 22  
 (5回コールド)

(総科) 吉田・真崎一長谷川  
 (県立) 倉田・福田一緒方・古瀬  
 ☆二塁打 荒木2・角・緒方・柴田 (県立)  
 (戦評) 県立大は初回到15点を取る猛攻を見せた。そのまま倉田・福田の好投により逃げ切った県立大が5回コールドで初戦を勝利した。



◎2024年10月21日 佐世保市総合グラウンド野球場  
 第2試合 開始時刻18:15 終了時刻20:30  
**長崎県立大学** 000100010 | 2  
**長崎総合科学大学** 000000000 | 0  
 (県立) 福田・新宮・堀一緒方・古瀬  
 (総科) 吉田一真崎一長谷川  
 ☆三塁打 吉富 (県立)

(戦評) 4回に吉富の適時打によって先制した県立大は総科大を0点に押さえこみ、初戦に続いて勝利を収めた。



◎2024年10月24日 佐世保市総合グラウンド野球場  
 第3試合 開始時刻18:30 終了時刻20:30  
**長崎総合科学大学** 0000001 | 1  
**長崎県立大学** 200025x | 9  
 (7回コールド)

(総科) 真崎一長谷川  
 (県立) 横尾・堀一緒方・古瀬  
 ☆三塁打 吉富 (県立)  
 (戦評) 初回到先制点を取った県立大が終盤にリードを広げ7回コールドで勝利した。



©2024年10月26日 佐世保市総合グラウンド野球場  
第4試合 開始時刻18:30 終了時刻20:30  
長崎県立大学 001100100 | 3  
長崎総合科学大学 000100000 | 1

(県立) 堀・緒方-古瀬

(総科) 吉田・若杉-真崎・長谷川

☆二塁打 村山 (総科)

(戦評) 県立大は3回に内村の適時打によって先制点を取り、最終戦で勝利を収めた。総科大は4回に岩本の適時打によって粘りを見せるも、リーグ戦初勝利とはならなかった。



#### ◎個人成績

最優秀選手賞	吉富 侑希	長崎県立大学
優秀選手賞	内村 史弥	長崎県立大学
敢闘賞	吉田 康佑	長崎総合科学大学
最優秀防御率	堀 悠斗	長崎県立大学
	防御率1.00	
最多勝利投手	該当者なし	
首位打者	内村 史弥	長崎県立大学
	打率.545	
最多本塁打	該当者なし	
最多打点	吉富 侑希	長崎県立大学
	角 拓磨	長崎県立大学
	3打点	
最多盗塁	柴田 一慶	長崎県立大学
	3盗塁	

#### ◎ベストナイン

投手	福田 一葵	長崎県立大学
	防御率0.00	1勝
捕手	真崎 翔平	長崎総合科学大学
	打率.154	
一塁手	合澤 隼	長崎県立大学
	打率.167	2打点
二塁手	荒木 颯太	長崎県立大学
	打率.385	2打点
三塁手	内村 史弥	長崎県立大学
	打率.545	2打点
遊撃手	角 拓磨	長崎県立大学
	打率.417	3打点

優勝 長崎県立大学

順位	チーム	県立大	総科大	勝敗
1	長崎県立大学	/	22-0	4勝0敗0分
			2-0	
			9-1	
			3-1	
2	長崎総合科学大学	/	0-22	0勝4敗0分
			0-2	
			1-9	
			1-3	

外野手 柴田 一慶 長崎県立大学  
打率.308 2打点  
吉富 侑希 長崎県立大学  
打率.500 3打点  
別府込 仁志長崎県立大学  
打率.429 1打点  
指名打者 青柳 太陽 長崎県立大学  
打率.100



#### 優勝チーム主将コメント

長崎県立大学 横尾 飛翔

今年の新チームは、9月に全国大会に出場したこともあり例年よりも新チームとしての時間が少ない中でのリーグ戦となりましたが、少ない時間の中で1人1人がしっかりと意識を持ち課題を見つけ、課題改善に向けて練習に取り組みました。秋季リーグ戦では、常に流れを相手に渡すことなく試合を優位に進め一戦必勝で勝ち抜くことができました。しかし、秋季九州地区大会では実力の差を痛感し、まだまだ力不足であることがわかりました。春季リーグ戦に向けてはもちろん、2年連続の全国大会出場を目標に練習に励んでいきます。

#### 学生委員長コメント

長崎県立大学 小松 渉

リーグ戦を通して、試合を運営していくことの難しさやチームとしての結束の大切さを改めて実感しました。今大会は2チームしか参加できない状況で困難な場面もありましたが、周囲からの温かい支援によって無事に終えることができました。この経験を糧に、リーグ全体で協力してより良い運営ができるよう精進してまいります。

## 医歯薬学部大学準硬式野球

### 秋季リーグ戦

©2024年9月7日 佐賀ブルースタジアム  
第1試合 開始時刻9:54 終了時刻12:12  
九州大学医学部 1000020 | 3  
佐賀大学医学部 0300000 | 3  
(7回引き分け)

(九医) 南部一塩津

(佐医) 水町一林田

(戦評) 佐賀大学医学部が2回に逆転するも、6回に追いつかれてしまい、開幕ゲームは大会規定の時間制限により同点で終わった。

第2試合 開始時刻13:30 終了時刻15:32  
福岡大学医学部 001310 | 5  
産業医科大学 001100 | 2  
(6回コールド)

(福医) 大庭・玉那覇一根来

(産医) 幸野・磨井一齋藤

☆二塁打 古本 (産)

(戦評) 中盤お互いに点を取り合うも福岡大学医学部が逃げ切り、勝利した。



©2024年9月8日 みゆき球場  
第1試合 開始時刻9:57 終了時刻12:13  
佐賀大学医学部 00000101 | 2  
産業医科大学 00000001 | 1  
(8回コールド)

(佐医) 井上一林田

(産医) 古本一齋藤

☆三塁打 井上・植松 (佐)

☆二塁打 今中 (産)

(戦評) 2点差の最終回、産業医科大学が1点を返すも追いつくことができず、佐賀大学医学部が勝利した。

第2試合 開始時刻12:55 終了時刻14:57  
九州大学医学部 2030000 | 5  
大分大学医学部 1011110 | 5  
(7回引き分け)

(九医) 藤崎一塩津

(大医) 阿部一吉田

☆二塁打 南部・長谷川 (九)

姫野・阿部 (大)

(戦評) 序盤、九州大学医学部がリードするも大分大学医学部が1点ずつ返していき同点まで追いつきそのまま大会規定により同点で終わった。



©2024年9月14日 西部運動公園

第1試合 開始時刻9:56 終了時刻12:13  
佐賀大学医学部 1402002 | 9  
福岡大学医学部 1000010 | 2

(7回コールド)

(佐医) 井上・竹下-林田  
(福医) 大庭・玉那覇・根来-米村  
☆三塁打 穂坂(福)  
☆二塁打 永芳(佐)  
玉那覇(福)

(戦評) 佐賀大学医学部が序盤、点数を重ねていき中盤、終盤と追加点を入れ、福岡大学医学部に追いつかせることなく勝利した。

第2試合 開始時刻13:17 終了時刻15:20  
福岡大学薬学部 002060 | 8  
長崎大学医学部 220300 | 7

(6回コールド)

(福薬) 田中・久保-辻村  
(長医) 富松・荒木-遠竹  
☆三塁打 龍・小金丸(福)  
遠竹(長)  
☆二塁打 松下・小金丸・飯笹・久保(福)

(戦評) 長崎大学医学部が序盤大量リードするも5回に福岡大学薬学部が一挙6点を入れ、逆転勝利した。



©2024年9月21日 西部運動公園

第1試合 開始時刻9:55 終了時刻12:05  
九州大学医学部 00100001 | 2  
福岡大学医学部 0004300x | 7

(8回コールド)

(九医) 南部・藤崎-塩津  
(福医) 玉那覇・大庭-根来  
☆三塁打 今泉(福)  
☆二塁打 玉那覇・梶本(福)  
樵田・木幡(九)

(戦評) 九州大学医学部が先制するも、福岡大学医学部が逆転し、さらに追加点も入れ、勝利した。

第2試合 開始時刻13:15 終了時刻15:23  
産業医科大学 001080 | 9  
大分大学医学部 200001 | 3

(6回コールド)

(産医) 阿部・吉田-吉田・大久保  
(大医) 古本・吉田-齋藤  
☆三塁打 大久保(産)  
☆二塁打 今中・磨井(大)  
姫野・阿部(産)

(戦評) 大分大学医学部が初回2点を先制したが、5回に産業医科大学が一挙8点を入れ、逆転勝利した。



©2024年9月28日 西部運動公園

第3試合 開始時刻15:00 終了時刻17:00  
産業医科大学 3009100 | 13  
九州歯科大学 0130010 | 5

(7回コールド)

(産医) 古本・吉田-齋藤  
(九歯) 徳丸・北村-阪上  
☆本塁打 古本(産)  
宮地(九)  
☆三塁打 村上・井深(産)  
☆二塁打 今中・澤村・齋藤(産)  
宮地・洲崎(九)

(戦評) 産業医科大学が初回、4回と大量得点を入れ、九州歯科大学に圧勝した。

第2試合 開始時刻13:15 終了時刻15:28  
佐賀大学医学部 1000350 | 9  
大分大学医学部 0000000 | 0

(7回コールド)

(佐医) 井上-林田  
(大医) 阿部・堀内-吉田  
☆二塁打 村上・永芳(佐)  
吉田(大)

(戦評) 佐賀大学医学部が5回6回と複数得点を入れ、大分大学医学部に完勝勝利した。

©2024年9月29日 みゆき球場

第1試合 開始時刻9:20 終了時刻11:30  
長崎大学医学部 10000001 | 2  
九州大学歯学部 00002001 | 3

(8回コールド)

(長医) 富松・島本・首藤-遠竹  
(九歯) 平松-下畑  
☆三塁打 石田(九)

(戦評) 8回表に長崎大学医学部が同点に追いつくも、8回裏にワイルドピッチで九州大学歯学部がサヨナラ勝ちをした。

第2試合 開始時刻12:35 終了時刻14:40  
福岡大学医学部 052002 | 9  
大分大学医学部 200001 | 3

(6回コールド)

(福医) 根本・大庭・穂坂-根来  
(大医) 阿部-吉田  
☆二塁打 穂坂・米村・今泉(福)  
堀内(大)

(戦評) 福岡大学医学部が2回に打者一巡の猛攻を見せ、大分大学医学部に勝利した。

第3試合 開始時刻15:32 終了時刻17:10

九州歯科大学 00010 | 1  
佐賀大学医学部 20011x | 13

(5回コールド)

(九歯) 竹下-林田  
(佐医) 田上・鎌田・徳丸-阪上  
☆三塁打 永芳(佐)  
☆二塁打 仁部(佐)

(戦評) 佐賀大学医学部が4回大量得点を取り、5回コールド勝利した。

©2024年10月5日 西部運動公園

第1試合 開始時刻10:00 終了時刻11:45  
久留米大学医学部 00300 | 3  
福岡大学薬学部 5236x | 16

(5回コールド)

(久医) 富士岡・平田-石井  
(福薬) 久保・小金丸-辻村  
☆三塁打 小金丸・今田(福)  
☆二塁打 宝田2・辻村(福)

(戦評) 福岡大学薬学部が毎イニング得点を取り、久留米大学医学部に5回コールド勝利した。

第2試合 開始時刻12:45 終了時刻14:52  
大分大学医学部 5211010 | 10  
九州歯科大学 0300001 | 4

(7回コールド)

(大医) 阿部・堀内・阿部-吉田  
(九歯) 徳丸・田上-阪上  
☆三塁打 山口(大)  
☆二塁打 北村(九)

(戦評) 大分大学医学部が初回に5点を取り、徐々に追加点を重ねて九州歯科大学に勝利した。



©2024年10月12日 西部運動公園

第1試合 開始時刻9:15 終了時刻11:20  
福岡大学薬学部 100113000 | 6  
九州大学歯学部 000000030 | 3

(福薬) 久保・田中・小金丸-辻村  
(九歯) 平松・金築-下畑  
☆三塁打 小金丸(福)  
☆二塁打 宝田2・渡辺(福)  
下畑・高瀬谷(九)

(戦評) 福岡大学薬学部が中盤、徐々に得点を重ねて、8回に3点を取られるも逃げ切り勝利した。

第2試合 開始時刻11:53 終了時刻13:59  
 久留米大学医学部 0001002 | 3  
 長崎大学医学部 001300x | 4

(7回コールド)

(久医) 平田・赤坂・平田一石井  
 (長医) 首藤・浅山・島元一遠竹  
 ☆二塁打 村上(長)  
 近藤(久)

(戦評) 最終回、久留米大学医学部が粘りを見せるも後1点が取れず、惜しくも敗退した。

第3試合 開始時刻14:25 終了時刻16:32  
 九州歯科大学 000000 | 0  
 九州大学医学部 270001 | 10

(6回コールド)

(九歯) 田上・北村・鎌田一阪上  
 (九医) 長谷川・押川・樫田一塩津  
 ☆二塁打 泊・塩津・江川(医)

(戦評) 序盤に九州大学医学部が大量点を取り、完封リレーで九州歯科大学に圧勝した。



©2024年10月14日 佐賀ブルースタジアム  
 第1試合 開始時刻9:15 終了時刻11:22  
 福岡大学医学部 012021 | 6  
 九州歯科大学 103100 | 5

(6回コールド)

(福医) 大庭・玉那覇・根来一根来・米村  
 (九歯) 徳丸一阪上  
 ☆三塁打 今泉(福)  
 ☆二塁打 玉那覇・根来・今泉・穂坂(福)  
 北村(九)

(戦評) 接戦の末、福岡大学医学部が終盤、逆転をして勝利をおさめた。

第2試合 開始時刻12:03 終了時刻14:12  
 産業医科大学 00000002 | 2  
 九州大学医学部 0200002x | 4

(8回コールド)

(産医) 吉田・吉本一齋藤  
 (九医) 南部・藤崎一塩津  
 ☆三塁打 楠葉・樫田(九)  
 ☆二塁打 齋藤・森(産)

(戦評) 最終回、産業医科大学が粘りを見せるも追いつくことはできず、九州大学医学部が勝利した。

第3試合 開始時刻14:45 終了時刻16:52  
 九州大学歯学部 1310200 | 7  
 久留米大学医学部 0000001 | 1

(7回コールド)

(九歯) 平松・金築一下畑  
 (久医) 平田・近藤・伊豫一近藤・井上  
 ☆二塁打 平松・柴田・金築・竹本(九)

(戦評) 2回に九州大学歯学部が長打を3本打ち、序盤に点を取り、そのまま逃げ切った。



©2024年11月9日 西部運動公園

第1試合 開始時刻9:55 終了時刻12:00  
 九州歯科大学 000000030 | 3  
 福岡大学薬学部 000000000 | 0

(九歯) 田上・徳丸一阪上  
 (福薬) 久保・田中・小金丸一辻村  
 ☆三塁打 穴見(九)  
 ☆二塁打 田上・山川(九)

(戦評) 序盤は互いに点を与えず、九州歯科大学が8回に3点を入れ、福岡大学薬学部に勝利し、1部・2部の入れ替えを阻止した。

一部リーグ

優勝 佐賀大学医学部  
 MVP 樋口統也(佐賀大学医学部)  
 敢闘賞 上平佳祐(福岡大学医学部)

二部リーグ

優勝 福岡大学薬学部  
 MVP 宝田太陽(福岡大学薬学部)

1部リーグ(優勝:佐賀大学医学部)

	佐大医	福大医	九大医	産医大	大分医	九歯大	勝 敗
佐賀大学医学部	/	9-2	3-3	2-1	9-0	13-1	4勝1分
福岡大学医学部	2-9	/	7-2	5-2	9-3	6-5	4勝1敗
九州大学医学部	3-3	2-7	/	4-2	5-5	10-0	2勝1敗2分
産業医科大学	1-2	2-5	2-4	/	9-3	13-5	2勝3敗
大分大学医学部	0-9	3-9	5-5	3-9	/	10-4	1勝3敗1分
九州歯科大学	1-13	5-6	0-10	5-13	4-10	/	5敗

2部リーグ(優勝:福岡大学薬学部)

	福大薬	九大歯	長大医	久大医	勝 敗
福岡大学薬学部	/	6-3	8-7	16-3	3勝
九州大学歯学部	3-6	/	3-2	1-7	2勝1敗
長崎大学医学部	7-8	2-3	/	4-3	1勝2敗
久留米大学医学部	16-3	7-1	3-4	/	3敗

## 優勝チーム主将コメント

佐賀大学医学部 井上 大輔

2年連続リーグ戦で優勝できて嬉しいです。この結果は私たちを応援してくださる方々と、練習から試合中まで支えてくれるマネージャーたちのおかげです。このような方々に優勝という最高の結果で応えることができ、とても嬉しく思います。私たちのチームはまだ上を目指せるチームだと思っておりますので、今年の結果に満足せず3連覇できるように来年も頑張ります。

## 学生委員長コメント

福岡大学医薬部 宝田 太陽

令和6年度医歯薬連盟秋季リーグ戦の開催につきましてご尽力いただきありがとうございました。今年度のリーグ戦は佐賀大学医学部が優勝しました。九州大会に出場し、福岡大学に完封勝利しました。準決勝で惜しくも負けてしまいましたがベスト4と見事な成績を残してくれました。これからも医歯薬連盟各チーム九州大会で良い成績を残せるようにオフシーズンの練習に取り組んでいきます。



## 令和6年度加盟校一覧

### 北海道地区大学準硬式野球連盟

(18チーム)

北海道大学  
東海大学札幌校  
札幌大学  
北星学園大学  
札幌医科大学  
北海道教育大学釧路校  
北海学園大学  
北海道大学医学部  
札幌学院大学  
北海道科学大学  
酪農学園大学  
北海道教育大学函館校  
北海道教育大学岩見沢校  
北海道教育大学札幌校  
釧路公立大学  
小樽商科大学  
室蘭工業大学  
旭川医科大学

### 東北地区大学準硬式野球連盟

(12チーム)

青森大学  
岩手大学  
仙台大学  
東北大学  
東北大学医学部  
東北医科薬科大学  
東北学院大学  
山形大学医学部  
東北工業大学  
東北文化学園大学  
福島大学  
福島県立医科大学

### 関東地区大学準硬式野球連盟

(74チーム)

#### 〈東京六大学リーグ〉

慶應義塾大学  
東京大学  
法政大学  
明治大学  
立教大学  
早稲田大学

#### 〈東都大学リーグ〉

青山学院大学  
亜細亜大学  
学習院大学  
國學院大學  
国士舘大学  
駒澤大学  
城西大学  
上智大学  
成蹊大学  
専修大学  
千葉商科大学

千葉大学  
中央大学  
筑波大学  
帝京大学  
東海大学  
東京工業大学  
東京電機大学  
東京都立大学  
東京農業大学  
東京農工大学  
東京薬科大学  
東京理科大学  
東洋大学  
獨協大学  
日本体育大学  
日本獣医生命科学大学  
日本大学  
一橋大学  
法政大学Ⅱ部  
明治薬科大学  
立正大学

#### 〈神奈川大学リーグ〉

麻布大学  
神奈川大学  
関東学院大学  
日本大学生物資源科学部  
防衛大学校  
横浜国立大学  
横浜市立大学  
東海大学医学部

#### 〈北関東大学リーグ〉

宇都宮大学  
共栄大学  
群馬大学  
群馬大学荒牧  
埼玉大学  
自治医科大学  
高崎経済大学  
高崎健康福祉大学  
筑波大学医学群  
帝京大学宇都宮  
防衛医科大学校

#### 〈新関東大学リーグ〉

北里大学  
国士舘大学世田谷  
埼玉医科大学  
芝浦工業大学  
昭和大学  
創価大学  
多摩美術大学  
都留文科大学  
東京都市大学  
日本大学三崎町  
日本大学理薬生産  
日本社会事業大学  
星薬科大学  
山梨大学医学部  
日本大学医学部  
横浜薬科大学  
昭和薬科大学

### 東海地区大学準硬式野球連盟

(30チーム)

#### 〈東海リーグ〉

愛知大学  
愛知学院大学  
愛知学院大学歯学部  
愛知教育大学  
愛知工業大学  
岐阜大学  
岐阜大学医学部  
中京大学  
中部大学  
名古屋大学  
名古屋大学医学部  
名古屋学院大学  
名古屋工業大学  
愛知県立大学  
名古屋市立大学  
名古屋商科大学  
南山大学  
日本福祉大学  
藤田医科大学  
三重大学  
三重大学医水学部  
名城大学  
愛知医科大学  
名古屋産業大学

#### 〈静岡リーグ〉

静岡大学静岡  
静岡大学浜松  
静岡県立大学  
常葉大学  
日本大学国際関係学部  
浜松医科大学

### 北信越地区大学準硬式野球連盟

(17チーム)

金沢大学医学部  
金沢大学教育学部  
金沢大学工学部  
金沢大学法文経国際学部  
金沢大学薬理学部  
金沢工業大学  
金沢星稷大学  
上越教育大学  
信州大学  
富山大学  
富山大学医薬学部  
新潟大学医学部  
新潟大学  
福井大学  
福井大学医学部  
北陸大学  
金沢医科大学

## 関西地区大学準硬式野球連盟

(59チーム)

### 〈関西六大学リーグ〉

関西大学  
関西学院大学  
同志社大学  
立命館大学  
大阪大学  
神戸大学

### 〈近畿六大学リーグ〉

大阪経済大学  
近畿大学  
甲南大学  
神戸市外国語大学  
兵庫県立大学神戸校  
和歌山大学

### 〈阪神六大学リーグ〉

大阪教育大学  
大阪工業大学  
大阪商業大学  
大阪公立大学杉本キャンパス  
大阪公立大学なかもずキャンパス  
阪南大学  
関西大学人間健康学部

### 〈京滋六大学リーグ〉

京都大学  
京都先端科学大学  
滋賀大学教育学部  
滋賀大学彦根キャンパス  
花園大学  
龍谷大学  
京都教育大学

### 〈西都六大学リーグ〉

大阪産業大学  
京都産業大学  
摂南大学  
奈良教育大学  
桃山学院大学  
大手前大学  
京都橘大学

### 〈関西医歯薬リーグ〉

大阪医科薬科大学  
大阪公立大学医学部  
近畿大学医学部  
大阪大学医学部  
大阪大学歯学部  
関西医科大学  
京都大学医学部  
京都府立医科大学  
近畿大学薬学部  
神戸大学医学部  
滋賀医科大学  
摂南大学枚方  
奈良県立医科大学  
兵庫医科大学医学部  
和歌山県立医科大学  
兵庫医科大学神戸キャンパス

神戸薬科大学  
神戸学院大学薬学部  
京都薬科大学  
大阪医科薬科大学薬学部

### 〈京阪神リーグ〉

兵庫県立大学姫路校  
兵庫教育大学  
大阪大谷大学  
森ノ宮医療大学  
大阪成蹊大学  
摂南大学農学部

## 中国地区大学準硬式野球連盟

(13チーム)

岡山大学  
岡山大学医学部  
海上保安大学校  
吉備国際大学  
島根大学  
下関市立大学  
鳥取大学  
鳥取大学医学部  
広島大学  
広島大学医薬学部  
広島修道大学  
山口大学  
川崎医科大学

## 四国地区大学準硬式野球連盟

(11チーム)

愛媛大学  
愛媛大学医学部  
香川大学  
香川大学医学部  
高知大学医学部  
四国学院大学  
徳島大学医学部  
徳島文理大学  
松山大学  
高知県立大学  
高知工科大学

## 九州地区大学準硬式野球連盟

(35チーム)

### 〈九州六大学リーグ〉

九州大学  
久留米大学  
佐賀大学  
西南学院大学  
福岡大学  
福岡教育大学

### 〈福岡県大学リーグ〉

九州共立大学  
九州工業大学  
九州産業大学  
近畿大学産業理工学部  
日本経済大学  
福岡工業大学

九州国際大学  
福岡大学第二部

### 〈長崎県大学リーグ〉

長崎県立大学  
長崎国際大学  
長崎総合科学大学

### 〈南九州地区大学リーグ〉

鹿児島大学  
鹿児島大学医学部  
熊本大学  
熊本大学医学部  
熊本大学薬学部  
熊本学園大学  
志學館大学  
東海大学九州  
宮崎大学医学部

### 〈医歯薬大学リーグ〉

大分大学医学部  
九州大学医薬学部  
九州大学歯学部  
佐賀大学医学部  
産業医科大学  
長崎大学医学部  
福岡大学医学部  
福岡大学薬学部  
九州歯科大学

# 海外遠征（国及び試合都市）

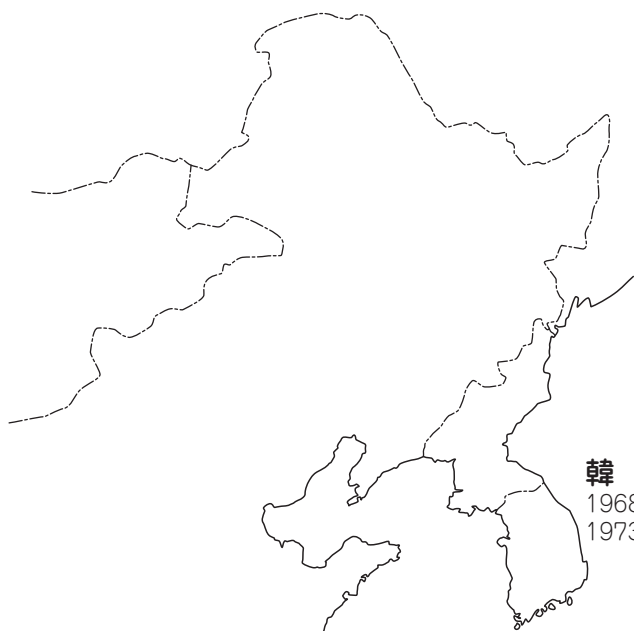

## 韓国

1968（9月17日～30日）  
1973（9月13日～26日）

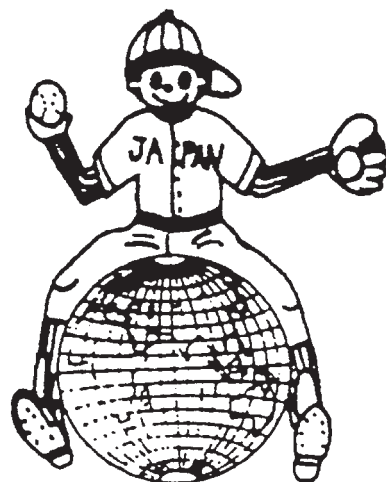

**中国**  
2005（12月18日～24日）  
2011（12月9日～14日）



## 台湾

1970（11月14日～24日）  
2008（11月26日～12月1日）  
2014（11月23日～28日）



## ブラジル

1979（11月8日～26日）  
1983（6月21日～7月10日）  
1988（11月23日～12月6日）  
1995（12月6日～20日）

**フィリピン**  
1980（1月8日～14日）

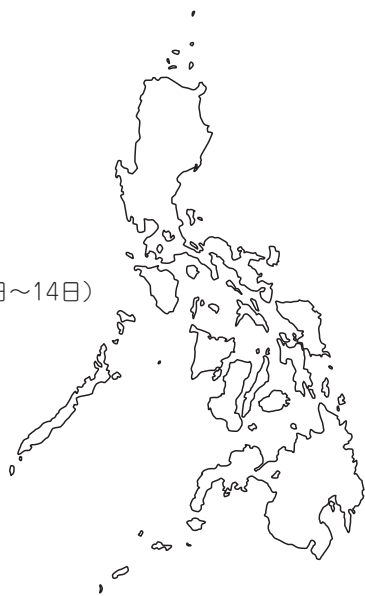

## オーストラリア

2017（12月8日～11日）  
2022（11月22日～29日）

# 全日本大学準硬式野球選手権大会戦績表

回数	開催地	戦	績
第 1 回 (昭和24年)	兵 庫 県 明 石 市	慶應義塾大学 1 関西大学 4 同志社大学 4 法政大学 1	代表8校 準決勝以後 優勝 同志社大学 3×
第 2 回 (昭和25年)	長 野 県 飯 田 市	明治大学 6 法政大学 3 慶應義塾大学 4× 立命館大学 1	代表12校 準決勝以後 優勝 慶應義塾大学 1 9
第 3 回 (昭和26年)	三 重 県 宇 治 市	和歌山大学 0 法政大学 8 関西大学 3 慶應義塾大学 5	代表12校 準決勝以後 優勝 法政大学 2× 0
第 4 回 (昭和27年)	北 海 道 札 幌 市	関西大学 1 同志社大学 3× 三重大学 1 早稲田大学 13	代表16校 準決勝以後 優勝 早稲田大学 0 3
第 5 回 (昭和28年)	奈 良 県 天 理 市	浜松短期大学 1 近畿大学 13 関西大学 0 明治大学 1	代表16校 準決勝以後 優勝 明治大学 5 14×
第 6 回 (昭和29年)	東 京 都 八 王 子 市	立命館大学 2 中央大学 1 大阪経済大学 6 岡山大学 0	代表16校 準決勝以後 優勝 大阪経済大学 2 3×
第 7 回 (昭和30年)	東 京 都 八 王 子 市	立命館大学 0 中京短期大学 10 関西大学 0 関西学院大学 4	代表16校 準決勝以後 優勝 中京短期大学 3× 2
第 8 回 (昭和31年)	東 京 都 八 王 子 市	東北学院大学 2 立教大学 4 日本大学 3 早稲田大学 12	代表16校 準決勝以後 優勝 早稲田大学 0 1
第 9 回 (昭和32年)	東 京 都 八 王 子 市	東北学院大学 1 中央大学 9 同志社大学 5 北海道大学 2	代表16校 準決勝以後 優勝 中央大学 5× 3
第 10 回 (昭和33年)	東 京 都 八 王 子 市	関西学院大学 0 中京大学 7 立命館大学 1 東北学院大学 2	代表16校 準決勝以後 優勝 東北学院大学 0 2
第 11 回 (昭和34年)	東 京 都 八 王 子 市	近畿大学 2 立教大学 1 慶應義塾大学 2× 中央大学 0	代表16校 準決勝以後 優勝 慶應義塾大学 1 3
第 12 回 (昭和35年)	山 形 県 鶴 岡 市	中央大学 1 法政大学 5 明治大学 1 早稲田大学 2	代表16校 準決勝以後 優勝 法政大学 4 1
第 13 回 (昭和36年)	東 京 都 神 宮 球 場	早稲田大学 2× 関西大学 0 慶應義塾大学 2 法政大学 3×	代表16校 準決勝以後 優勝 早稲田大学 4 2
第 14 回 (昭和37年)	東 京 都 神 宮 球 場	東京農業大学 5 福岡大学 6 中央大学 2 慶應義塾大学 0	代表16校 準決勝以後 優勝 福岡大学 10 5
第 15 回 (昭和38年)	東 京 都 神 宮 球 場	立教大学 1 北海学園大学 2 日本大学 6× 早稲田大学 4	代表16校 準決勝以後 優勝 日本大学 3 7×
第 16 回 (昭和39年)	東 京 都 神 宮 球 場	立教大学 2 東京農業大学 6 福岡大学 0 早稲田大学 3	代表16校 準決勝以後 優勝 早稲田大学 0 7
第 17 回 (昭和40年)	東 京 都 神 宮 球 場	中央大学 2 広島大学 0 福岡大学 3 関西学院大学 2	代表20校 準決勝以後 優勝 中央大学 4× 1
第 18 回 (昭和41年)	東 京 都 神 宮 球 場	法政大学 3 立教大学 1 中京大学 4 大阪経済大学 0	代表21校 準決勝以後 優勝 中京大学 1 5

回数	開催地	戦	績
第 19 回 (昭和42年)	東京都 東神宮球場	東北学院大学 1 中京大学 3 立教大学 0 名古屋商科大学 5	代表21校 準決勝以後 優勝 中京大学
第 20 回 (昭和43年)	東京都 東神宮球場	同志社大学 4 北海学園大学 5× 中京大学 4× 琉球大学 1	代表24校 準決勝以後 優勝 中京大学
第 21 回 (昭和44年)	和歌山県	中京大学 8 関東学院大学 0 関西大学 3 甲南大学 2	代表24校 準決勝以後 優勝 中京大学
第 22 回 (昭和45年)	岩手県 陸前高田市	近大二部 0 福岡大学 1 熊本大学 1 専修大学 0	代表24校 準決勝以後 優勝 福岡大学
第 23 回 (昭和46年)	北海道 北室蘭市	熊本大学 0 近大二部 1 山形大学 2 中央大学 5	代表24校 準決勝以後 優勝 近大二部
第 24 回 (昭和47年)	福岡県 福岡市	中京大学 0 早稲田大学 2 青山学院大学 3 沖縄大学 4	代表24校 準決勝以後 優勝 沖縄大学
第 25 回 (昭和48年)	東京都 東神宮球場	専修大学 1 沖縄大学 4 日本大学 3 同志社大学 0	代表24校 準決勝以後 優勝 沖縄大学
第 26 回 (昭和49年)	徳島県 徳島球場	日本大学 2 別府大学 0 福岡大学 2 沖縄大学 4	代表16校 準決勝以後 優勝 日本大学
第 27 回 (昭和50年)	宮城県 仙台宮城球場	早稲田大学 2 日本大学 1 東北学院大学 4 福岡大学 2	代表16校 準決勝以後 優勝 早稲田大学
第 28 回 (昭和51年)	愛媛県 宇和島球場	福岡大学 2 東北学院大学 1 専修大学 0 早稲田大学 3	代表16校 準決勝以後 優勝 福岡大学
第 29 回 (昭和52年)	北海道 北釧路市営球場	中京大学 1 福岡大学 2 京都産業大学 2 愛知学院大学 3	代表16校 準決勝以後 優勝 福岡大学
第 30 回 (昭和53年)	岐阜県 岐阜市営球場	大阪経済大学 3 福岡大学 1 中央大学 0 青山学院大学 1	代表24校 準決勝以後 優勝 青山学院大学
第 31 回 (昭和54年)	大阪府 大阪府市	東北学院大学 1 中京大学 0 名古屋商科大学 2 福岡大学 0	代表16校 準決勝以後 優勝 名古屋商科大学
第 32 回 (昭和55年)	香川県 高松中央球場	同志社大学 1 早稲田大学 8 専修大学 6 青山学院大学 4	代表16校 準決勝以後 優勝 専修大学
第 33 回 (昭和56年)	福岡県 福和台球場	近大二部 3 名古屋商科大学 1 東北学院大学 6 群馬大学 1	代表16校 準決勝以後 優勝 近大二部
第 34 回 (昭和57年)	福井県 福井市営球場	愛知学院大学 3 福岡大学 1 青山学院大学 0 明治大学 2	代表16校 準決勝以後 優勝 明治大学
第 35 回 (昭和58年)	宮城県 仙台宮城球場	名古屋商科大学 3 専修大学 2 東北学院大学 2 京都産業大学 4	代表25校 準決勝以後 優勝 名古屋商科大学
第 36 回 (昭和59年)	北海道 栗山町公園球場	早稲田大学 1 中京大学 0 立教大学 0 札幌学院大学 4	代表20校 準決勝以後 優勝 早稲田大学
第 37 回 (昭和60年)	愛知県 豊橋市民球場	同志社大学 1 専修大学 5 福岡大学 6 大阪経済大学 0	代表20校 準決勝以後 優勝 福岡大学

回数	開催地	戦	績
第 38 回 (昭和61年)	栃木県市営球場 宇都宮市営球場 栃木県営球場	中央大学 2 京大 1 福岡大学 3 東海大学 7	代表20校 準決勝以後 優勝 中央大学
第 39 回 (昭和62年)	岡山県営球場 岡山県営球場 岡山市営球場	早稲田大学 4 中央大学 7 名古屋商科大学 3 東北学院大学 4	代表21校 準決勝以後 優勝 中央大学
第 40 回 (昭和63年)	兵庫県グリーンスタジアム神戸	立命館大学 2 早稲田大学 4 福岡大学 4 愛知学院大学 5	代表20校 準決勝以後 優勝 愛知学院大学
第 41 回 (平成元年)	北海道滝川市営球場 滝川の川球場	関西学院大学 6 福岡大学 7 九州東海大学 9 立命館大学 8	代表21校 準決勝以後 優勝 福岡大学
第 42 回 (平成2年)	福井県営球場 福井県営球場 福井市営球場	中央大学 8 京大 0 福岡大学 2 法政大学 1	代表20校 準決勝以後 優勝 中央大学
第 43 回 (平成3年)	高知県高知市営球場	中央大学 5 愛知学院大学 0 日本大学 6 名古屋商科大学 3	代表22校 準決勝以後 優勝 中央大学
第 44 回 (平成4年)	福岡県平和台球場	同志社大学 9 東洋大学 7 京都産業大学 5 中央大学 6	代表23校 準決勝以後 優勝 同志社大学
第 45 回 (平成5年)	宮城県仙台市宮城球場	神奈川大学 8 明治大学 0 福岡大学 4 同志社大学 5	代表23校 準決勝以後 優勝 同志社大学
第 46 回 (平成6年)	愛知県瑞穂運動公園野球場	中央大学 8 桜美林大学 2 関東学院大学 3 関西大学 0	代表23校 準決勝以後 優勝 中央大学
第 47 回 (平成7年)	神奈川県相模原球場	関西大学 0 九州産業大学 2 大阪経済大学 8 香川大学 1	代表23校 準決勝以後 優勝 大阪経済大学
第 48 回 (平成8年)	岡山県マスカットスタジアム	同志社大学 3 神奈川大学 1 日本大学 1 桜美林大学 0	代表23校 準決勝以後 優勝 同志社大学
第 49 回 (平成9年)	石川県金沢市民球場	東北学院大学 3 関西学院大学 2 日本大学 5 九州産業大学 0	代表23校 準決勝以後 優勝 日本大学
第 50 回 (平成10年)	宮城県宮城球場 東北電力愛島球場	日本大学 4 近畿大学 5 東北学院大学 4 桜美林大学 1	代表32校 準決勝以後 優勝 近畿大学
第 51 回 (平成11年)	香川県津田球場	桜美林大学 7 中央大学 6 九州産業大学 5 法政大学 2	代表23校 準決勝以後 優勝 九州産業大学
第 52 回 (平成12年)	長崎県ビッグNスタジアム 市営かきどまり球場	九州産業大学 0 中央大学 8 亜細亜大学 5 愛知大学 3	代表23校 準決勝以後 優勝 中央大学
第 53 回 (平成13年)	大阪府舞洲ベースボールスタジアム	桜美林大学 4 九州産業大学 3 法政大学 5 龍谷大学 1	代表23校 準決勝以後 優勝 法政大学
第 54 回 (平成14年)	北海道札幌市麻生球場 野幌総合運動公園野球場	中央大学 1 九州産業大学 7 龍谷大学 1 福岡大学 4	代表23校 準決勝以後 優勝 九州産業大学
第 55 回 (平成15年)	愛知県瑞穂運動公園野球場 熱田球場	日本大学 6 大阪教育大学 0 九州産業大学 3 関西学院大学 4	代表23校 準決勝以後 優勝 日本大学
第 56 回 (平成16年)	茨城県水戸市民球場 ひたちなか市民球場	東海大学 2 福岡大学 0 立命館大学 1 甲南大学 0	代表24校 準決勝以後 優勝 東海大学



回数	開催地	戦	績
第 57 回 (平成17年)	岡山県 マスカットスタジアム	関西学院大学 3 桜美林大学 2 福岡大学 2 日本大学 3	代表25校 準決勝以後 優勝 関西学院大学
第 58 回 (平成18年)	石川県 石川県立野球場 金沢市民野球場	中京大学 1 桜美林大学 0 福岡大学 1 東亜大学 0	代表25校 準決勝以後 優勝 中京大学
第 59 回 (平成19年)	宮城県 フルキャストスタジアム宮城 仙台市民球場	東北学院大学 3 専修大学 2 桜美林大学 3 中京大学 1	代表25校 準決勝以後 優勝 桜美林大学
第 60 回 (平成20年)	香川県 サーパススタジアム 県営第二球場 志度球場・津田球場	日本大学 1 中央大学 2 関西学院大学 1 法政大学 0	代表25校 準決勝以後 優勝 中央大学
第 61 回 (平成21年)	佐賀県 みどりの森県営球場 佐賀市立球場・鹿島市民球場 嬉野みゆき球場	専修大学 2 関西学院大学 1 中央大学 1 岡山大学 0	代表25校 準決勝以後 優勝 中央大学
第 62 回 (平成22年)	大阪府・兵庫県 舞洲ベースボールスタジアム 尼崎記念球場・明石公園球場 三田城山運動公園野球場 淡路佐野運動公園野球場	関東学院大学 2 同志社大学 4 早稲田大学 3 法政大学 4	代表25校 準決勝以後 優勝 同志社大学
第 63 回 (平成23年)	北海道 札幌市山手球場 札幌市麻生球場 道立野幌総合運動公園硬式野球場 千歳市民球場	東亜大学 2 福岡大学 8 九州産業大学 0 中央大学 2	代表25校 準決勝以後 優勝 中央大学
第 64 回 (平成24年)	愛知県 瑞穂公園野球場 熱田神宮公園野球場 豊田市民球場 瀬戸市民球場 豊田運動公園野球場	九州産業大学 0 甲南大学 3 大阪経済大学 1 中央大学 2	代表25校 準決勝以後 優勝 中央大学
第 65 回 (平成25年)	東京都 昭島市民球場 八王子市民球場 立川公園野球場 上柚木公園野球場	中央大学 1 関西大学 2 甲南大学 5 早稲田大学 1	代表24校 準決勝以後 優勝 関西大学
第 66 回 (平成26年)	岡山県 倉敷マスカットスタジアム マスカット補助球場 倉敷市営球場	立命館大学 2 中央大学 4 関東学院大学 1 日本大学 14	代表24校 準決勝以後 優勝 中央大学
第 67 回 (平成27年)	石川県 石川県立野球場 金沢市民野球場 小松運動公園末広野球場	関東学院大学 2 中央大学 7 日本大学 14 国士舘大学 11	代表24校 準決勝以後 優勝 日本大学
第 68 回 (平成28年)	宮城県 仙台市民球場 宮城広瀬球場 名取球場	久留米大学 1 九州産業大学 8 立命館大学 0 中央大学 6	代表24校 準決勝以後 優勝 中央大学
第 69 回 (平成29年)	香川県 レクザムスタジアム 香川県営第二野球場 志度球場	同志社大学 6 九州共立大学 1 中央大学 5 大阪経済大学 2	代表24校 準決勝以後 優勝 同志社大学
第 70 回 (平成30年)	静岡県 浜松北球場 天竜球場 菊川球場	九州産業大学 2 中央大学 0 甲南大学 0 中京大学 4	代表24校 準決勝以後 優勝 中京大学
第 71 回 (令和元年)	愛知県 パロマ瑞穂野球場 熱田愛知時計120スタジアム 豊田市民球場 瀬戸市民球場	早稲田大学 7 国士舘大学 3 九州産業大学 4 明治大学 0	代表24校 準決勝以後 優勝 早稲田大学
第 72 回 (令和2年)	大阪府・滋賀県 大坂シティ信用金庫スタジアム 南港中央野球場 皇子山総合運動公園野球場	※新型コロナウイルス感染症拡大予防のため中止	
第 73 回 (令和3年)	倉敷マスカットスタジアム 同補助球場・倉敷市営球場 豊田市運動公園野球場 浜北球場・天竜球場	大阪経済大学 10 國學院大学 8 近畿大学 0 専修大学 2	代表24校 準決勝以後 優勝 大阪経済大学
第 74 回 (令和4年)	香川県 レクザムスタジアム 香川県営第二野球場 レクザムボールパーク丸亀	大阪経済大学 8 同志社大学 3 日本大学 12 帝京大学 2	代表24校 準決勝以後 優勝 日本大学
第 75 回 (令和5年)	大阪府・滋賀県 くら寿司スタジアム堺 久宝寺緑地野球場 南港中央野球場 住之江公園野球場 マイネットスタジアム皇子山	大阪経済大学 2 慶應義塾大学 1 中央大学 0 日本大学 2	代表24校 準決勝以後 優勝 大阪経済大学

回数	開催地	戦	績
第 76 回 (令和 6 年)	佐賀県 さがみどりの森球場 ひぜんスタジアム 嬉野総合運動公園野球場		代表24校 準決勝以後 優勝 中央大学

## 清瀬杯全日本大学選抜準硬式野球大会戦績表

回 数	開 催 地	戦	績
全日本大学選抜 準硬式野球大会 第1回(昭和44年)	東 京 都 神 宮 球 場	立教大学 3 島根大学 2 明治大学 1 日本大学 2	優勝 日 本 大 学
第 2 回 (昭和45年)	東 京 都 神 宮 球 場	名城大学 2 青山学院大学 4 東海大学 6 福岡教育大学 0	優勝 東 海 大 学
第 3 回 (昭和46年)	東 京 都 神 宮 球 場	立正大学 3 東海大学 4 国士舘大学 4 熊本商科大学 3	優勝 東 海 大 学
第 4 回 (昭和47年)	東 京 都 神 宮 球 場	日本大学 7 関東学院大学 0 高崎経済大学 1 岡山大学 4	優勝 日 本 大 学
第 5 回 (昭和48年)	愛 知 県 名 古 屋 市	島根大学 1 高崎経済大学 5 久留米大学 2 亜細亜大学 4	優勝 亜 細 亜 大 学
第 6 回 (昭和49年)	和 歌 山 県 田 辺 市	関東学院大学 3 和歌山県立歯科大学 0 愛知学院大学 3 中央大学 1	優勝 愛 知 学 院 大 学
第 7 回 (昭和50年)	栃 木 県 宇 都 宮 市	福岡教育大学 2 愛知学院大学 1 足利工業大学 7 九州大学 0	優勝 足 利 工 業 大 学
第 8 回 (昭和51年)	長 野 県 諏 訪 市	名古屋学院大学 3 札幌大学 4 神奈川大学 3 徳島大学医学部 0	優勝 神 奈 川 大 学
第 9 回 (昭和52年)	神 奈 川 県 横 須 賀 市	名城大学 1 神奈川大学 2 関東学院大学 0 専修大学 9	優勝 専 修 大 学
第 10 回 (昭和53年)	福 岡 県 久 留 米 市	名古屋学院大学 3 慶應義塾大学 1 福岡医科大学 0 専修大学 14	優勝 専 修 大 学
第 11 回 (昭和54年)	和 歌 山 県 和 歌 山 市	愛知教育大学 1 足利工業大学 10 関西大学 0 東北学院大学工学部 1	優勝 足 利 工 業 大 学
第 12 回 (昭和55年)	静 岡 県 伊 東 市 伊 東 スタジアム	福岡教育大学 3 足利工業大学 2 関東学院大学 4 日本大学理工学部 6	優勝 福 岡 教 育 大 学
第 13 回 (昭和56年)	静 岡 県 伊 東 市 伊 東 スタジアム	中央大学 8 浜松医科大学 2 京都産業大学 1 足利工業大学 2	優勝 中 央 大 学
第 14 回 (昭和57年)	静 岡 県 伊 東 市 伊 東 スタジアム	神奈川大学 12 大阪大学歯学部 0 群馬大学 5 東北大学工学部 2	優勝 群 馬 大 学
第 15 回 (昭和58年)	静 岡 県 伊 東 市 伊 東 スタジアム	早稲田大学 1 下関市立大学 0 東北学院大学工学部 0 慶應義塾大学 5	優勝 早 稲 田 大 学
第 16 回 (昭和59年)	静 岡 県 伊 東 市 伊 東 スタジアム	慶應義塾大学 7 愛知学院大学 2 浜松医科大学 3 明治大学 2	優勝 慶 應 義 塾 大 学
第 17 回 (昭和60年)	静 岡 県 伊 東 市 伊 東 スタジアム	法政大学 8 亜細亜大学 4 滋賀医科大学 3 東洋大学 2	優勝 法 政 大 学
第 18 回 (昭和61年)	静 岡 県 伊 東 市 伊 東 スタジアム	花園大学 1 亜細亜大学 9 早稲田大学 5 駒沢大学 2	優勝 早 稲 田 大 学

回数	開催地	戦	績
第 19 回 (昭和62年)	静岡県伊東市 伊東スタジアム	仙台大学 1 熊本商科大学 2 三重大学医学部 13 東洋大学 3	優勝 熊本商科大学 (現：熊本学園大学)
第 20 回 (昭和63年)	静岡県伊東市 伊東スタジアム	桜美林大学 10 帝京大学 2 日本大学 9 明治大学 1	優勝 日本大学
第 21 回 (平成元年)	静岡県伊東市 伊東スタジアム	静岡大学 2 専修大学 4 滋賀大学教育学部 4 東洋大学 3	優勝 専修大学
清瀬杯全日本大学 準硬式野球大会 第22回(平成2年)	栃木県宇都宮市 栃木県営球場 宇都宮市営球場	近畿大九州工学部 2 東北学院大学 8 名古屋商科大学 19 神奈川大学 1	優勝 名古屋商科大学
第 23 回 (平成3年)	群馬県営球場 前橋市営球場	福岡工業大学 0 帝京大学 7 福岡教育大学 4 大阪商業大学 0	優勝 福岡教育大学
第 24 回 (平成4年)	群馬県営球場 前橋市営球場	九州産業大学 0 立教大学 4 富士大学 3 早稲田大学 5	優勝 早稲田大学
第 25 回 (平成5年)	群馬県営球場 前橋市営球場	群馬大学 1 下関市立大学 7 愛媛大学医学部 1 札幌大学 7	優勝 下関市立大学
第 26 回 (平成6年)	北海道千歳市 千歳市民球場 青葉球場	東海大学 2 法政大学 4 日本大学 2 青山学院大学 7	優勝 法政大学
第 27 回 (平成7年)	北海道苫小牧市 市営緑ヶ丘球場 市営オーロラ球場	国士舘大学 5 常葉学園浜松大学 1 中央大学 8 武蔵工業大学 4	優勝 中央大学
第 28 回 (平成8年)	北海道苫小牧市 市営緑ヶ丘球場 市営オーロラ球場	北海学園大学 2 専修大学 19 愛知大学 5 群馬大学 1	優勝 愛知大学
第 29 回 (平成9年)	愛知県名古屋 市瑞穂公園野球場 熱田球場	中央大学 7 関東学院大学 0 常葉学園浜松大学 11 創価大学 5	優勝 中央大学
第 30 回 (平成10年)	愛知県名古屋 市瑞穂公園野球場 熱田球場	帝京大学 6 創価大学 11 中央大学 1 中央大学 6	優勝 中央大学
第 31 回 (平成11年)	石川県 石川県立野球場 金沢市民野球場	日本体育大学 5 神奈川大学 1 東海大学 5 早稲田大学 2	優勝 東海大学
清瀬杯全日本大学 選抜準硬式野球大会 第32回(平成12年)	石川県 石川県立野球場 金沢市民野球場	東海大学 1 専修大学 2 福島大学 1 中京大学 5	優勝 専修大学
第 33 回 (平成13年)	石川県 石川県立野球場 金沢市民野球場	東海大学 6 明治大学 3 関西大学 3 立命館大学 0	優勝 東海大学
第 34 回 (平成14年)	宮城県 宮城県営宮城球場	愛知学院大学 11 奈良県立医科大学 2 岡山大学 0 桜美林大学 12	優勝 愛知学院大学
第 35 回 (平成15年)	宮城県 宮城県営宮城球場	富士大学 2 法政大学 7 名城大学 7 近畿大九州工学部 3	優勝 法政大学
第 36 回 (平成16年)	京都府 西京極球場 太陽が丘球場	熊本学園大学 10 東亜大学 8 国士舘大学 6 早稲田大学 4	優勝 国士舘大学
第 37 回 (平成17年)	石川県 石川県立野球場 金沢市民野球場	東亜大学 1 法政大学 4 甲南大学 3 東海大学 2	優勝 甲南大学

回数	開催地	戦	績
第 38 回 (平成18年)	愛知県名古屋市瑞穂公園野球場 熱田球場	青森大学 2 福岡教育大学 3 日本大学理工学部 0 関西学院大学 10	優勝 福岡教育大学
第 39 回 (平成19年)	埼玉県県営大宮公園野球場 さいたま市川通公園野球場	早稲田大学 5 都立文科大学 3 立教大学 6 東海大学 9	優勝 早稲田大学
第 40 回 (平成20年)	北海道札幌市円山球場 札幌市麻生球場 道立野幌総合運動公園硬式野球場	東北学院大学 5 東海大学 2 九州産業大学 0 愛知教育大学 5	優勝 東北学院大学
第 41 回 (平成21年)	北海道札幌市円山球場 札幌市麻生球場 道立野幌総合運動公園硬式野球場	龍谷大学 2 熊本大学 1 滋賀大学教育学部 1 久留米大学 3	優勝 龍谷大学
第 42 回 (平成22年)	石川県石川県立野球場 金沢市民野球場	名城大学 0 福岡大学Ⅱ部 5 九州産業大学 9 明治大学 1	優勝 九州産業大学
第 43 回 (平成23年)	石川県石川県立野球場 金沢市民野球場	国士舘大学世田谷 8 愛知教育大学 6 日本大学 3 鹿児島大学 2	優勝 日本大学
第 44 回 (平成24年)	石川県石川県立野球場 金沢市民野球場	金沢大学医学部 0 群馬大学教育学部 5 国士舘大学 1 愛知教育大学 2	優勝 群馬大学教育学部
第 45 回 (平成25年)	宮城県仙台市民球場 Kスタ宮城 名取市民球場	明治大学 10 釧路公立大学 0 関東学院大学 0 久留米大学 2	優勝 明治大学
第 46 回 (平成26年)	北海道札幌市円山球場 札幌市麻生球場 道立野幌総合運動公園硬式野球場	国士舘大学 14 中京大学 4 神奈川大学 5 富士大学 2	優勝 国士舘大学
第 47 回 (平成27年)	愛知県パロマ瑞穂運動公園野球場 熱田神宮公園野球場 豊田市総合運動公園野球場	関西学院大学 2 創価大学 1 日本大学三崎町 5 明治大学 8	優勝 関西学院大学
第 48 回 (平成28年)	静岡県浜松北球場 天竜球場	立教大学 3 大阪経済大学 5 近畿大学 5 九州共立大学 4	優勝 大阪経済大学
第 49 回 (平成29年)	大阪府大阪シティ信金スタジアム 南港中央野球場 住之江公園野球場	専修大学 0 福岡大学 2 明治大学 5 京都産業大学 0	優勝 明治大学
第 50 回 (平成30年)	北海道札幌市丸山球場 札幌市麻生球場 野幌総合運動公園硬式野球場	立教大学 15 大阪商業大学 6 日本大学 4 早稲田大学 6	優勝 早稲田大学
第 51 回 (令和元年)	宮城県仙台市民球場 宮城広瀬球場 名取市民球場	専修大学 2 神奈川大学 5 名城大学 6 法政大学 5	優勝 神奈川大学
第 52 回 (令和2年)	石川県石川県立野球場 金沢市民野球場 小松運動公園末広野球場	※新型コロナウイルス感染症拡大予防のため中止	
第 53 回 (令和3年)	東京都スリーポンドスタジアム八王子 府中市市民球場 ネット多摩昭島スタジアム	東海大学札幌校 13 名城大学 6 日本大学 2 久留米大学 6	優勝 東海大学札幌校
第 54 回 (令和4年)	愛知県・静岡県豊田運動公園野球場 パロマ瑞穂球場 浜松市営球場・浜北球場	名城大学 3 早稲田大学 4 京都産業大学 3 甲南大学 5	優勝 早稲田大学
第 55 回 (令和5年)	石川県石川県立野球場 金沢市民野球場 宝達志水野球場	久留米大学 5 関西大学人間健康学部 4 大阪教育大学 1 日本福祉大学 0	優勝 久留米大学
第 56 回 (令和6年)	北海道札幌市円山球場・麻生球場 野幌総合運動公園硬式野球場 千歳市民球場	帝京大学 4 関東学院大学 2 長崎県立大学 1 立命館大学 2	優勝 立命館大学

# 全日本大学9ブロック対抗準硬式野球大会戦績表

回数	開催地	戦	績																											
第1回 (昭和58年)	栃木県 西武球場	上越教育大学 1 九州六大学選抜 3 全東北選抜 2 関西選抜 3	優勝 九州六大学 10 0																											
第2回 (昭和59年)	高知県 春野球場	全東海選抜 7 全四国選抜 6 全関東選抜 4 全中国選抜 2	優勝 全東海選抜 1 0																											
第3回 (昭和60年)	福岡市 平和台球場	全東海選抜 0 全関東選抜 1 全東北選抜 5 全中国選抜 3	優勝 全東北選抜 0 1																											
第4回 (昭和61年)	岡山県 倉敷市営球場	全関西選抜 8 全東海選抜 0 全関東選抜 4 全中国選抜 3	優勝 全関東選抜 0 3																											
第5回 (昭和62年)	名古屋市 熱田球場 瑞穂球場	全東海選抜 15 全北海道選抜 4 全関東選抜 9 全東北選抜 8	優勝 全関東選抜 4 6																											
第6回 (昭和63年)	沖縄県 武蔵野球場 糸満西崎球場 宜野湾球場	全関東選抜 4 全中国選抜 1 全九州選抜 1 全東海選抜 4	優勝 全関東選抜 8 2																											
第7回 (平成元年)	香川県 県営第一・第二球場	全関東選抜 4 全東海選抜 3 全関西選抜 3 全四国選抜 2	優勝 全関東選抜 2 1																											
第8回 (平成2年)	福岡市 平和台球場	全九州選抜 全関東選抜 0 全東海選抜 1	優勝 全東海選抜 1 7																											
第9回 (平成3年)	岡山市 岡山県野球場 市営奥市球場	<table border="1" style="font-size: small; text-align: left;"> <tr><td>関西</td><td>東海</td><td>関東</td><td>勝点</td><td>得点</td><td>失点</td><td>順位</td></tr> <tr><td>2-0</td><td>6-3</td><td>6</td><td>8</td><td>3</td><td>1</td></tr> <tr><td>東海</td><td>0-2</td><td>1-1</td><td>1</td><td>1</td><td>3</td><td>2</td></tr> <tr><td>関東</td><td>3-6</td><td>1-1</td><td>1</td><td>4</td><td>7</td><td>3</td></tr> </table>	関西	東海	関東	勝点	得点	失点	順位	2-0	6-3	6	8	3	1	東海	0-2	1-1	1	1	3	2	関東	3-6	1-1	1	4	7	3	優勝 全関西選抜
関西	東海	関東	勝点	得点	失点	順位																								
2-0	6-3	6	8	3	1																									
東海	0-2	1-1	1	1	3	2																								
関東	3-6	1-1	1	4	7	3																								
第10回 (平成4年)	香川県 県営第一・第二球場	<table border="1" style="font-size: small; text-align: left;"> <tr><td>北海道</td><td>関東</td><td>東北</td><td>勝点</td><td>得点</td><td>失点</td><td>順位</td></tr> <tr><td>3-18</td><td>0-11</td><td>0</td><td>3</td><td>29</td><td>3</td></tr> <tr><td>関東</td><td>18-3</td><td>0-0</td><td>3</td><td>18</td><td>3</td><td>2</td></tr> <tr><td>東北</td><td>11-0</td><td>0-0</td><td>3</td><td>11</td><td>0</td><td>1</td></tr> </table>	北海道	関東	東北	勝点	得点	失点	順位	3-18	0-11	0	3	29	3	関東	18-3	0-0	3	18	3	2	東北	11-0	0-0	3	11	0	1	優勝 全東北選抜
北海道	関東	東北	勝点	得点	失点	順位																								
3-18	0-11	0	3	29	3																									
関東	18-3	0-0	3	18	3	2																								
東北	11-0	0-0	3	11	0	1																								
第11回 (平成5年)	名古屋市 瑞穂球場 小牧市民球場 日進運動公園球場	<table border="1" style="font-size: small; text-align: left;"> <tr><td>東北</td><td>関西</td><td>関東</td><td>勝点</td><td>得点</td><td>失点</td><td>順位</td></tr> <tr><td>3-1</td><td>3-6</td><td>2</td><td>6</td><td>7</td><td>2</td></tr> <tr><td>関西</td><td>1-3</td><td>3-6</td><td>0</td><td>4</td><td>9</td><td>3</td></tr> <tr><td>関東</td><td>6-3</td><td>6-3</td><td>4</td><td>12</td><td>6</td><td>1</td></tr> </table>	東北	関西	関東	勝点	得点	失点	順位	3-1	3-6	2	6	7	2	関西	1-3	3-6	0	4	9	3	関東	6-3	6-3	4	12	6	1	優勝 全関東選抜
東北	関西	関東	勝点	得点	失点	順位																								
3-1	3-6	2	6	7	2																									
関西	1-3	3-6	0	4	9	3																								
関東	6-3	6-3	4	12	6	1																								
第12回 (平成6年)	グアム島 パセオ球場	全関東選抜 10 全九州選抜 4 全四国選抜 5 全東海選抜 9	優勝 全東海選抜 1 5																											
第13回 (平成7年)	和歌山県 田辺市民球場 南部千里ヶ丘球場	全東北選抜 4 全中国選抜 1 全関東選抜 6	優勝 全関東選抜 1 6																											
第14回 (平成8年)	福岡県 久留米市営球場 小郡市営球場	<table border="1" style="font-size: small; text-align: left;"> <tr><td>東海</td><td>関東</td><td>東北</td><td>勝点</td><td>得点</td><td>失点</td><td>順位</td></tr> <tr><td>1-4</td><td>-</td><td>0</td><td>1</td><td>4</td><td>2</td></tr> <tr><td>4-1</td><td>13-4</td><td>4</td><td>17</td><td>5</td><td>1</td></tr> <tr><td>東北</td><td>-</td><td>4-13</td><td>0</td><td>4</td><td>13</td><td>2</td></tr> </table>	東海	関東	東北	勝点	得点	失点	順位	1-4	-	0	1	4	2	4-1	13-4	4	17	5	1	東北	-	4-13	0	4	13	2	優勝 全関東選抜	
東海	関東	東北	勝点	得点	失点	順位																								
1-4	-	0	1	4	2																									
4-1	13-4	4	17	5	1																									
東北	-	4-13	0	4	13	2																								
第15回 (平成9年)	香川県 県営第一球場 第二球場	全関東選抜 1 全関西選抜 0 全九州選抜 8 全東海選抜 2	優勝 全関東選抜 6 4																											
第16回 (平成10年)	岡山県 マスカットスタジアム・同補助球場 岡山県野球場	<table border="1" style="font-size: small; text-align: left;"> <tr><td>四国</td><td>九州</td><td>関西</td><td>勝点</td><td>得点</td><td>失点</td><td>順位</td></tr> <tr><td>5-3</td><td>0-3</td><td>2</td><td>5</td><td>6</td><td>3</td></tr> <tr><td>九州</td><td>3-5</td><td>2-0</td><td>2</td><td>5</td><td>5</td><td>2</td></tr> <tr><td>関西</td><td>3-0</td><td>0-2</td><td>2</td><td>3</td><td>2</td><td>1</td></tr> </table>	四国	九州	関西	勝点	得点	失点	順位	5-3	0-3	2	5	6	3	九州	3-5	2-0	2	5	5	2	関西	3-0	0-2	2	3	2	1	優勝 全関西選抜
四国	九州	関西	勝点	得点	失点	順位																								
5-3	0-3	2	5	6	3																									
九州	3-5	2-0	2	5	5	2																								
関西	3-0	0-2	2	3	2	1																								
第17回 (平成11年)	大阪府 舞洲ベースボールスタジアム 南港中央球場	<table border="1" style="font-size: small; text-align: left;"> <tr><td>東北</td><td>東海</td><td>関西</td><td>勝点</td><td>得点</td><td>失点</td><td>順位</td></tr> <tr><td>3-3</td><td>4-1</td><td>3</td><td>7</td><td>4</td><td>2</td></tr> <tr><td>東海</td><td>3-3</td><td>6-1</td><td>3</td><td>9</td><td>4</td><td>1</td></tr> <tr><td>関西</td><td>1-4</td><td>1-6</td><td>0</td><td>2</td><td>10</td><td>3</td></tr> </table>	東北	東海	関西	勝点	得点	失点	順位	3-3	4-1	3	7	4	2	東海	3-3	6-1	3	9	4	1	関西	1-4	1-6	0	2	10	3	優勝 全東海選抜
東北	東海	関西	勝点	得点	失点	順位																								
3-3	4-1	3	7	4	2																									
東海	3-3	6-1	3	9	4	1																								
関西	1-4	1-6	0	2	10	3																								
第18回 (平成12年)	名古屋市 瑞穂運動公園野球場 熱田球場	<table border="1" style="font-size: small; text-align: left;"> <tr><td>関西</td><td>四国</td><td>東北</td><td>勝点</td><td>得点</td><td>失点</td><td>順位</td></tr> <tr><td>16-3</td><td>19-5</td><td>4</td><td>35</td><td>8</td><td>1</td></tr> <tr><td>四国</td><td>3-16</td><td>-</td><td>0</td><td>3</td><td>16</td><td>2</td></tr> <tr><td>東北</td><td>5-19</td><td>-</td><td>0</td><td>5</td><td>19</td><td>2</td></tr> </table>	関西	四国	東北	勝点	得点	失点	順位	16-3	19-5	4	35	8	1	四国	3-16	-	0	3	16	2	東北	5-19	-	0	5	19	2	優勝 全関西選抜
関西	四国	東北	勝点	得点	失点	順位																								
16-3	19-5	4	35	8	1																									
四国	3-16	-	0	3	16	2																								
東北	5-19	-	0	5	19	2																								

回数	開催地	戦	績																																
第 19 回 (平成13年)	千葉県 千葉市臨海球場 習志野市営秋津球場 千葉市営青葉の森公園球場	<table border="1"> <thead> <tr> <th></th> <th>関東</th> <th>九州</th> <th>東海</th> <th>勝点</th> <th>得点</th> <th>失点</th> <th>順位</th> </tr> </thead> <tbody> <tr> <td>関東</td> <td></td> <td>6-2</td> <td>4-4</td> <td>3</td> <td>10</td> <td>6</td> <td>2</td> </tr> <tr> <td>九州</td> <td>2-6</td> <td></td> <td>8-13</td> <td>0</td> <td>10</td> <td>19</td> <td>3</td> </tr> <tr> <td>東海</td> <td>4-4</td> <td>13-8</td> <td></td> <td>3</td> <td>17</td> <td>12</td> <td>1</td> </tr> </tbody> </table>		関東	九州	東海	勝点	得点	失点	順位	関東		6-2	4-4	3	10	6	2	九州	2-6		8-13	0	10	19	3	東海	4-4	13-8		3	17	12	1	優勝 全東海選抜
	関東	九州	東海	勝点	得点	失点	順位																												
関東		6-2	4-4	3	10	6	2																												
九州	2-6		8-13	0	10	19	3																												
東海	4-4	13-8		3	17	12	1																												
第 20 回 (平成14年)	愛媛県 松山市営坊ちゃんスタジアム 松山市営堀之内球場	<table border="1"> <tbody> <tr> <td>全関東選抜</td> <td></td> <td></td> <td></td> <td></td> <td></td> <td>1</td> <td></td> </tr> <tr> <td>全中国選抜</td> <td></td> <td></td> <td></td> <td>0</td> <td></td> <td>3</td> <td></td> </tr> <tr> <td>全九州選抜</td> <td></td> <td></td> <td></td> <td>6</td> <td></td> <td></td> <td></td> </tr> </tbody> </table>	全関東選抜						1		全中国選抜				0		3		全九州選抜				6				優勝 全九州選抜								
全関東選抜						1																													
全中国選抜				0		3																													
全九州選抜				6																															
第 21 回 (平成15年)	岡山県 岡山県野球場 玉野市民総合運動公園野球場 山陽町桜が丘野球場	<table border="1"> <thead> <tr> <th></th> <th>東北</th> <th>関西</th> <th>九州</th> <th>勝点</th> <th>得点</th> <th>失点</th> <th>順位</th> </tr> </thead> <tbody> <tr> <td>東北</td> <td></td> <td>4-2</td> <td>1-6</td> <td>2</td> <td>5</td> <td>8</td> <td>3</td> </tr> <tr> <td>関西</td> <td>2-4</td> <td></td> <td>3-1</td> <td>2</td> <td>5</td> <td>5</td> <td>2</td> </tr> <tr> <td>九州</td> <td>6-1</td> <td>1-3</td> <td></td> <td>2</td> <td>7</td> <td>4</td> <td>1</td> </tr> </tbody> </table>		東北	関西	九州	勝点	得点	失点	順位	東北		4-2	1-6	2	5	8	3	関西	2-4		3-1	2	5	5	2	九州	6-1	1-3		2	7	4	1	優勝 全九州選抜
	東北	関西	九州	勝点	得点	失点	順位																												
東北		4-2	1-6	2	5	8	3																												
関西	2-4		3-1	2	5	5	2																												
九州	6-1	1-3		2	7	4	1																												
第 22 回 (平成16年)	佐賀県 県営みどりの森球場 鹿島市営市民球場 嬉野町みゆき球場	<table border="1"> <thead> <tr> <th></th> <th>九州</th> <th>東北</th> <th>関西</th> <th>勝点</th> <th>得点</th> <th>失点</th> <th>順位</th> </tr> </thead> <tbody> <tr> <td>九州</td> <td></td> <td>7-3</td> <td>0-6</td> <td>2</td> <td>7</td> <td>9</td> <td>2</td> </tr> <tr> <td>東北</td> <td>3-7</td> <td></td> <td>2-19</td> <td>0</td> <td>5</td> <td>26</td> <td>2</td> </tr> <tr> <td>関西</td> <td>6-0</td> <td>19-2</td> <td></td> <td>4</td> <td>25</td> <td>2</td> <td>1</td> </tr> </tbody> </table>		九州	東北	関西	勝点	得点	失点	順位	九州		7-3	0-6	2	7	9	2	東北	3-7		2-19	0	5	26	2	関西	6-0	19-2		4	25	2	1	優勝 全関西選抜
	九州	東北	関西	勝点	得点	失点	順位																												
九州		7-3	0-6	2	7	9	2																												
東北	3-7		2-19	0	5	26	2																												
関西	6-0	19-2		4	25	2	1																												
第 23 回 (平成17年)	香川県 オリーブスタジアム 香川県営第二球場 さぬき市志度球場	<table border="1"> <thead> <tr> <th></th> <th>九州</th> <th>関東</th> <th>北海道</th> <th>勝点</th> <th>得点</th> <th>失点</th> <th>順位</th> </tr> </thead> <tbody> <tr> <td>九州</td> <td></td> <td>7-1</td> <td>1-2</td> <td>2</td> <td>8</td> <td>3</td> <td>1</td> </tr> <tr> <td>関東</td> <td>1-7</td> <td></td> <td>3-0</td> <td>2</td> <td>4</td> <td>7</td> <td>3</td> </tr> <tr> <td>北海道</td> <td>2-1</td> <td>0-3</td> <td></td> <td>2</td> <td>3</td> <td>4</td> <td>2</td> </tr> </tbody> </table>		九州	関東	北海道	勝点	得点	失点	順位	九州		7-1	1-2	2	8	3	1	関東	1-7		3-0	2	4	7	3	北海道	2-1	0-3		2	3	4	2	優勝 全九州選抜
	九州	関東	北海道	勝点	得点	失点	順位																												
九州		7-1	1-2	2	8	3	1																												
関東	1-7		3-0	2	4	7	3																												
北海道	2-1	0-3		2	3	4	2																												
第 24 回 (平成18年)	福岡県 県営春日球場 福岡市営桜原球場 小郡市営小郡球場	<table border="1"> <thead> <tr> <th></th> <th>九州</th> <th>関東</th> <th>中国</th> <th>勝点</th> <th>得点</th> <th>失点</th> <th>順位</th> </tr> </thead> <tbody> <tr> <td>九州</td> <td></td> <td>4-3</td> <td>4-5</td> <td>3</td> <td>8</td> <td>8</td> <td>2</td> </tr> <tr> <td>関東</td> <td>3-4</td> <td></td> <td>3-1</td> <td>3</td> <td>6</td> <td>5</td> <td>1</td> </tr> <tr> <td>中国</td> <td>5-4</td> <td>1-3</td> <td></td> <td>3</td> <td>6</td> <td>7</td> <td>3</td> </tr> </tbody> </table>		九州	関東	中国	勝点	得点	失点	順位	九州		4-3	4-5	3	8	8	2	関東	3-4		3-1	3	6	5	1	中国	5-4	1-3		3	6	7	3	優勝 全関東選抜
	九州	関東	中国	勝点	得点	失点	順位																												
九州		4-3	4-5	3	8	8	2																												
関東	3-4		3-1	3	6	5	1																												
中国	5-4	1-3		3	6	7	3																												
第 25 回 (平成19年)	大阪府 舞洲ベースボールスタジアム 南港中央野球場 豊中ローズ球場	<table border="1"> <thead> <tr> <th></th> <th>九州</th> <th>東北</th> <th>関東</th> <th>勝点</th> <th>得点</th> <th>失点</th> <th>順位</th> </tr> </thead> <tbody> <tr> <td>九州</td> <td></td> <td>2-2</td> <td>2-3</td> <td>1</td> <td>4</td> <td>5</td> <td>2</td> </tr> <tr> <td>東北</td> <td>2-2</td> <td></td> <td>2-6</td> <td>1</td> <td>4</td> <td>8</td> <td>3</td> </tr> <tr> <td>関東</td> <td>3-2</td> <td>6-2</td> <td></td> <td>6</td> <td>9</td> <td>4</td> <td>1</td> </tr> </tbody> </table>		九州	東北	関東	勝点	得点	失点	順位	九州		2-2	2-3	1	4	5	2	東北	2-2		2-6	1	4	8	3	関東	3-2	6-2		6	9	4	1	優勝 全関東選抜
	九州	東北	関東	勝点	得点	失点	順位																												
九州		2-2	2-3	1	4	5	2																												
東北	2-2		2-6	1	4	8	3																												
関東	3-2	6-2		6	9	4	1																												
第 26 回 (平成20年)	岡山県 倉敷運動公園野球場 総社市スポーツセンター野球場 倉敷マスカット補助球場	<table border="1"> <thead> <tr> <th></th> <th>九州</th> <th>関東</th> <th>関西</th> <th>勝点</th> <th>得点</th> <th>失点</th> <th>順位</th> </tr> </thead> <tbody> <tr> <td>九州</td> <td></td> <td>1-1</td> <td>1-1</td> <td>2</td> <td>2</td> <td>2</td> <td>1</td> </tr> <tr> <td>関東</td> <td>1-1</td> <td></td> <td>1-1</td> <td>2</td> <td>2</td> <td>2</td> <td>3</td> </tr> <tr> <td>関西</td> <td>1-1</td> <td>1-1</td> <td></td> <td>2</td> <td>2</td> <td>2</td> <td>2</td> </tr> </tbody> </table>		九州	関東	関西	勝点	得点	失点	順位	九州		1-1	1-1	2	2	2	1	関東	1-1		1-1	2	2	2	3	関西	1-1	1-1		2	2	2	2	優勝 全九州選抜
	九州	関東	関西	勝点	得点	失点	順位																												
九州		1-1	1-1	2	2	2	1																												
関東	1-1		1-1	2	2	2	3																												
関西	1-1	1-1		2	2	2	2																												
第 27 回 (平成21年)	愛知県 熱田神宮公園野球場 瑞穂公園野球場 半田市民球場	<table border="1"> <thead> <tr> <th></th> <th>九州</th> <th>関西</th> <th>東海</th> <th>勝点</th> <th>得点</th> <th>失点</th> <th>順位</th> </tr> </thead> <tbody> <tr> <td>九州</td> <td></td> <td>0-2</td> <td>9-5</td> <td>3</td> <td>9</td> <td>5</td> <td>2</td> </tr> <tr> <td>関西</td> <td>2-0</td> <td></td> <td>5-0</td> <td>6</td> <td>7</td> <td>0</td> <td>1</td> </tr> <tr> <td>東海</td> <td>5-9</td> <td>0-5</td> <td></td> <td>0</td> <td>5</td> <td>14</td> <td>3</td> </tr> </tbody> </table>		九州	関西	東海	勝点	得点	失点	順位	九州		0-2	9-5	3	9	5	2	関西	2-0		5-0	6	7	0	1	東海	5-9	0-5		0	5	14	3	優勝 全関西選抜
	九州	関西	東海	勝点	得点	失点	順位																												
九州		0-2	9-5	3	9	5	2																												
関西	2-0		5-0	6	7	0	1																												
東海	5-9	0-5		0	5	14	3																												
第 28 回 (平成22年)	東京都 八王子市民球場 昭島市民球場 あきる野市民球場	<table border="1"> <thead> <tr> <th></th> <th>東海</th> <th>関西</th> <th>中国</th> <th>勝点</th> <th>得点</th> <th>失点</th> <th>順位</th> </tr> </thead> <tbody> <tr> <td>東海</td> <td></td> <td>0-2</td> <td>6-8</td> <td>0</td> <td>6</td> <td>10</td> <td>3</td> </tr> <tr> <td>関西</td> <td>2-0</td> <td></td> <td>1-2</td> <td>3</td> <td>4</td> <td>2</td> <td>2</td> </tr> <tr> <td>中国</td> <td>8-6</td> <td>2-1</td> <td></td> <td>6</td> <td>10</td> <td>7</td> <td>1</td> </tr> </tbody> </table>		東海	関西	中国	勝点	得点	失点	順位	東海		0-2	6-8	0	6	10	3	関西	2-0		1-2	3	4	2	2	中国	8-6	2-1		6	10	7	1	優勝 全中国選抜
	東海	関西	中国	勝点	得点	失点	順位																												
東海		0-2	6-8	0	6	10	3																												
関西	2-0		1-2	3	4	2	2																												
中国	8-6	2-1		6	10	7	1																												
第 29 回 (平成23年)	岡山県 岡山県野球場 倉敷マスカットスタジアム 倉敷マスカット補助球場	<table border="1"> <tbody> <tr> <td>全関西選抜</td> <td></td> <td></td> <td></td> <td></td> <td></td> <td>1</td> <td></td> </tr> <tr> <td>全関東選抜</td> <td></td> <td></td> <td></td> <td></td> <td></td> <td>2</td> <td></td> </tr> <tr> <td>全四国選抜</td> <td></td> <td></td> <td></td> <td></td> <td></td> <td>2</td> <td></td> </tr> </tbody> </table>	全関西選抜						1		全関東選抜						2		全四国選抜						2		優勝 全関東選抜								
全関西選抜						1																													
全関東選抜						2																													
全四国選抜						2																													
第 30 回 (平成24年)	香川県 レグザムスタジアム 県営第二野球場 志度球場	<table border="1"> <tbody> <tr> <td>全関西選抜</td> <td></td> <td></td> <td></td> <td></td> <td></td> <td>1</td> <td></td> </tr> <tr> <td>全東海選抜</td> <td></td> <td></td> <td></td> <td></td> <td></td> <td>2</td> <td></td> </tr> <tr> <td>全九州選抜</td> <td></td> <td></td> <td></td> <td></td> <td></td> <td>1</td> <td></td> </tr> <tr> <td>全関東選抜</td> <td></td> <td></td> <td></td> <td></td> <td></td> <td>2</td> <td></td> </tr> </tbody> </table>	全関西選抜						1		全東海選抜						2		全九州選抜						1		全関東選抜						2		優勝 全関東選抜 ※ワイルドカード制導入(全関東)
全関西選抜						1																													
全東海選抜						2																													
全九州選抜						1																													
全関東選抜						2																													
第 31 回 (平成25年)	佐賀県 嬉野町みゆき球場 鹿島市民球場 伊万里市国見台球場	<table border="1"> <tbody> <tr> <td>全九州選抜</td> <td></td> <td></td> <td></td> <td></td> <td></td> <td>2</td> <td></td> </tr> <tr> <td>全関東選抜</td> <td></td> <td></td> <td></td> <td></td> <td></td> <td>5</td> <td></td> </tr> <tr> <td>全北海道選抜</td> <td></td> <td></td> <td></td> <td></td> <td></td> <td>2</td> <td></td> </tr> <tr> <td>全関西選抜</td> <td></td> <td></td> <td></td> <td></td> <td></td> <td>7</td> <td></td> </tr> </tbody> </table>	全九州選抜						2		全関東選抜						5		全北海道選抜						2		全関西選抜						7		優勝 全関西選抜 ※ワイルドカード制導入(全北海道)
全九州選抜						2																													
全関東選抜						5																													
全北海道選抜						2																													
全関西選抜						7																													
第 32 回 (平成26年)	大阪府 舞洲ベースボールスタジアム 南港中央野球場 住之江公園野球場	<table border="1"> <tbody> <tr> <td>全東海選抜</td> <td></td> <td></td> <td></td> <td></td> <td></td> <td>1</td> <td></td> </tr> <tr> <td>全関東選抜</td> <td></td> <td></td> <td></td> <td></td> <td></td> <td>2</td> <td></td> </tr> <tr> <td>全四国選抜</td> <td></td> <td></td> <td></td> <td></td> <td></td> <td>1</td> <td></td> </tr> <tr> <td>全九州選抜</td> <td></td> <td></td> <td></td> <td></td> <td></td> <td>5</td> <td></td> </tr> </tbody> </table>	全東海選抜						1		全関東選抜						2		全四国選抜						1		全九州選抜						5		優勝 全関東選抜 ※ワイルドカード制導入(全九州)
全東海選抜						1																													
全関東選抜						2																													
全四国選抜						1																													
全九州選抜						5																													
第 33 回 (平成27年)	香川県 レグザムスタジアム 県営第二野球場 志度総合運動公園	<table border="1"> <tbody> <tr> <td>全関東選抜</td> <td></td> <td></td> <td></td> <td></td> <td></td> <td>2</td> <td></td> </tr> <tr> <td>全中国選抜</td> <td></td> <td></td> <td></td> <td></td> <td></td> <td>0</td> <td></td> </tr> <tr> <td>全関西選抜</td> <td></td> <td></td> <td></td> <td></td> <td></td> <td>5</td> <td></td> </tr> <tr> <td>全九州選抜</td> <td></td> <td></td> <td></td> <td></td> <td></td> <td>2</td> <td></td> </tr> </tbody> </table>	全関東選抜						2		全中国選抜						0		全関西選抜						5		全九州選抜						2		優勝 全関東選抜 ※ワイルドカード制導入(全関西)
全関東選抜						2																													
全中国選抜						0																													
全関西選抜						5																													
全九州選抜						2																													
第 34 回 (平成28年)	佐賀県 嬉野町みゆき球場 鹿島市民球場 伊万里市国見台球場	<table border="1"> <tbody> <tr> <td>全関西選抜</td> <td></td> <td></td> <td></td> <td></td> <td></td> <td>2</td> <td></td> </tr> <tr> <td>全九州選抜</td> <td></td> <td></td> <td></td> <td></td> <td></td> <td>3</td> <td></td> </tr> <tr> <td>全東海選抜</td> <td></td> <td></td> <td></td> <td></td> <td></td> <td>4</td> <td></td> </tr> <tr> <td>全東北選抜</td> <td></td> <td></td> <td></td> <td></td> <td></td> <td>5</td> <td></td> </tr> </tbody> </table>	全関西選抜						2		全九州選抜						3		全東海選抜						4		全東北選抜						5		優勝 全九州選抜 ※ワイルドカード制導入(全東北)
全関西選抜						2																													
全九州選抜						3																													
全東海選抜						4																													
全東北選抜						5																													
第 35 回 (平成29年)	岡山県 岡山県営球場 倉敷マスカットスタジアム 倉敷マスカット補助球場	<table border="1"> <tbody> <tr> <td>全関東選抜</td> <td></td> <td></td> <td></td> <td></td> <td></td> <td>5</td> <td></td> </tr> <tr> <td>全中国選抜</td> <td></td> <td></td> <td></td> <td></td> <td></td> <td>2</td> <td></td> </tr> <tr> <td>全九州選抜</td> <td></td> <td></td> <td></td> <td></td> <td></td> <td>0</td> <td></td> </tr> </tbody> </table>	全関東選抜						5		全中国選抜						2		全九州選抜						0		優勝 全関東選抜								
全関東選抜						5																													
全中国選抜						2																													
全九州選抜						0																													
第 36 回 (平成30年)	愛知県 豊田市総合運動公園野球場 熱田愛知時計120スタジアム パロマ瑞穂野球場	<table border="1"> <tbody> <tr> <td>全九州選抜</td> <td></td> <td></td> <td></td> <td></td> <td></td> <td>7</td> <td></td> </tr> <tr> <td>全東海選抜</td> <td></td> <td></td> <td></td> <td></td> <td></td> <td>1</td> <td></td> </tr> <tr> <td>全関西選抜</td> <td></td> <td></td> <td></td> <td></td> <td></td> <td>3</td> <td></td> </tr> <tr> <td>全関東選抜</td> <td></td> <td></td> <td></td> <td></td> <td></td> <td>2</td> <td></td> </tr> </tbody> </table>	全九州選抜						7		全東海選抜						1		全関西選抜						3		全関東選抜						2		優勝 全関西選抜 ※ワイルドカード制導入(全関西)
全九州選抜						7																													
全東海選抜						1																													
全関西選抜						3																													
全関東選抜						2																													
第 37 回 (令和元年)	大阪府・滋賀県 大阪シティ信用金庫スタジアム 皇子山総合運動公園野球場 住之江公園野球場	<table border="1"> <tbody> <tr> <td>全関西選抜</td> <td></td> <td></td> <td></td> <td></td> <td></td> <td>1</td> <td></td> </tr> <tr> <td>全関東選抜</td> <td></td> <td></td> <td></td> <td></td> <td></td> <td>3</td> <td></td> </tr> <tr> <td>全東海選抜</td> <td></td> <td></td> <td></td> <td></td> <td></td> <td>1</td> <td></td> </tr> <tr> <td>全九州選抜</td> <td></td> <td></td> <td></td> <td></td> <td></td> <td>5</td> <td></td> </tr> </tbody> </table>	全関西選抜						1		全関東選抜						3		全東海選抜						1		全九州選抜						5		優勝 全関東選抜 ※ワイルドカード制導入(全東海)
全関西選抜						1																													
全関東選抜						3																													
全東海選抜						1																													
全九州選抜						5																													

回数	開催地	戦	績
第 38 回 (令和 2 年)	岡山県 倉敷マスカットスタジアム 倉敷マスカットスタジアム補助球場 岡山県営球場	※新型コロナウイルス感染症拡大予防のため中止	
第 39 回 (令和 3 年)	香川県 レクザムスタジアム 香川県営第二野球場 レクザムBP丸亀	全関西選抜 8 全九州選抜 7 全関東選抜 8 全北海道選抜 3	優勝 全関東選抜 ※ワイルドカード制導入 (全北海道)
第 40 回 (令和 4 年)	福岡県 福岡県営春日公園野球場 福岡市営桧原運動公園野球場 福岡大学野球場	全東海選抜 7 全九州選抜 4 全北信越選抜 1 全関東選抜 8	優勝 全関東選抜 ※ワイルドカード制導入 (全北信越)
第 41 回 (令和 5 年)	岡山県 倉敷マスカットスタジアム 岡山県営球場 倉敷児島中山球場	全関西選抜 5 全関東選抜 10 全九州選抜 2	優勝 全関東選抜
第 42 回 (令和 6 年)	神奈川県・兵庫県 俣野公園野球場・星槎中井球場 関東学院大学ギオンパーク 阪神甲子園球場	全東海選抜 5 全関西選抜 6× 全関東選抜 1 全九州選抜 3	優勝 全九州選抜 ※ワイルドカード制導入 (全関東)



# 令和6年度全日本大学準硬式野球連盟役員名簿

全日本大学準硬式野球連盟

名誉顧問	増島 企史郎	大内 敬哉	井野 智
顧問	山口 宏	小山 吉男	
会長	鈴木 眞雄		
副会長	丸吉 章	児玉 正輝	山田 善則
理事長	松岡 弘記		
副理事長	五味 敏雄	芳田 茂樹	奥村 浩正
理事	北海道 村上 清志		
	東北 澁谷 隆	藤田 耕一	
	関東 成瀬 承司	大橋 弘隆	杉山 智広
	東海 三村 優易		
	北信越 牧田 忠良	清水 健吾	
	関西 辻 延浩	横川 洋一	
	中国 榊原 康史	馬場 明	
	四国 前川 定久	戸倉 修二	
	九州 木村 洋		
監事	東日本 伏見 善成		
	西日本 田中 翼		
評議員	北海道 林 和範		
	東北 伏見 善成		
	関東 鈴木 豊	三室 陽一	袖川 章治 亀谷 崇樹
	東海 中野 将	村山 勝	
	北信越 三田 晃史		
	関西 尾崎 真哉	藤田 幸久	野村 卓司
	中国 田中 翼		
	四国 薬師神 芳洋		
	九州 井上 浩	菅原 智之	

# 全日本大学軟式野球協会規約

## 第1章 総 則

第1条 本協会は全日本大学準硬式野球協会と称する。

第2条 本協会の事務所は、東京都渋谷区千駄ヶ谷四丁目27番7号におく。

## 第2章 目的及び事業

第3条 本協会は公益財団法人全日本軟式野球連盟の支部として、その指導のもとに大学の準硬式野球及び軟式野球を通じ学生生活の健全明朗化、体力の錬磨と人格の形成をはかり大学の準硬式野球・軟式野球の発展普及をはかることを目的とする。傘下の全日本大学軟式野球協会に所属し、大学又は大学校公認の準硬式（軟式）野球部をもって組織する。

第4条 本協会は前条の目的達成のため、次の事業を行う。

1. 全国的及び地方的大学準硬式・軟式野球大会の後援
2. 準硬式野球・軟式野球の指導、普及に関する事業
3. 準硬式野球・軟式野球に関する調査研究及び刊行物の発行
4. その他本協会の目的に必要な事業

## 第3章 組 織

第5条 本協会は全日本大学準硬式野球連盟及び全日本大学軟式野球連盟（以下連盟という）を所属団体とする。連盟の構成に関する決まりは、両連盟規約でこれを定める。

## 第4章 役 員

第6条 本協会に次の役員を置く。

会 長	1名
副 会 長	若干名
顧 問	若干名
理 事 長	1名
副理事長	1名
理 事	若干名
監 事	若干名

なお、必要に応じ名誉会長をおくことができる。

第7条 名誉会長・会長・副会長は理事会の決議で推薦する。

会長は本協会を代表し、会務を総括する。

副会長は会長を補佐し、会長に事故あるときはその職務を代行する。

第8条 顧問・参与は理事会の推薦により会長が委嘱する

顧問・参与は会長の諮問に応じて会議において意見を述べることができる。

第9条 理事は全日本大学準硬式野球連盟及び全日本大学軟式野球連盟より選出する。

理事長・副理事長は理事会の互選により選出し、理事長は理事会を代表して会務を執行する。理事長に事故あるときは副理事長が職務を代行する。

理事長は緊急を要する事項が生じた場合はこれを執行し、次回理事会の承認を得る。

第10条 理事は理事会において選出する。監事は会計を監査し理事会に出席して意見を述べるができる。

第11条 役員任期は2年間とする。ただし、再任を妨げない。

第12条 この協会（業務）の事務を処理するため、職員をおく。

1. 職員は、会長が任免する。
2. 職員は、有給とする。

## 第5章 会 議

第13条 本協会の会議は理事会とし、重要事項を審議する。理事総数の過半数をもって成立する。

第14条 理事会は理事長が必要に応じ招集し、議長となる。

第15条 本協会の事業計画及び収支予算並びに年度決算は、理事会の議決を経なければならない。

第16条 会議の議決は出席者の過半数をもって決定する。

可否同数の場合は議長が決定する。

## 第6章 会 計

第17条 本協会の経費は、連盟負担金・全軟連よりの交付金、寄付金その他をもってこれにあてる。

第18条 連盟負担金の割合は両連盟で協議し、理事会の承認の上期日までに納入しなければならない。

第19条 本協会の会計年度は、毎年4月1日より翌年3月31日までとする。

第20条 本協会の規約は、理事会出席者の3分の2の同意を得なければならない。

## 第7章 附 則

この規約の施行についての細則は理事会の議を経て別に定める。

本規約は平成24年4月1日より改正し施行する。

平成4年4月1日制定

平成12年4月1日改正

平成13年4月1日改正

平成24年4月1日改正

# 全日本大学準硬式野球連盟規約

## 第1章 総 則

第1条 本連盟は全日本大学準硬式野球連盟と称する。

第2条 本連盟の事務所は、東京都渋谷区千駄ヶ谷四丁目27番7号に置く。

## 第2章 目的及び活動

第3条 本連盟は準硬式野球を通じて、学生生活の健全明朗化とともに体力の錬磨と人格の向上をはかり併せて準硬式野球の発展普及と加盟校の融和親睦を目的とする。

第4条 本連盟は前条の目的達成のため、次の活動を行う。

- (1) 大学準硬式野球の全国的及び地方的大会の主催及び後援
- (2) 準硬式野球の指導・奨励・普及に関する活動
- (3) 各種運動競技団体と連絡協調に関する活動
- (4) 準硬式野球に関する刊行物の発行及び情報の発信
- (5) その他本連盟の目的に必要な活動

## 第3章 組織及び会員

第5条 本連盟は(公財)全日本軟式野球連盟の傘下の全日本大学軟式野球協会に所属し、大学又は大学公認の準硬式(軟式)野球部又は大学承認の準硬式野球部をもって組織する。

- 2 前項の準硬式(軟式)野球部は、北海道、東北、関東、東海、北信越、関西、中国、四国、九州の何れかの地区連盟に加盟しなければならない。

第6条 本連盟の会員は次の通りとする。

- (1) チームの登録名称は大学名、学部名、キャンパス名及び本連盟で認める名称とする。
- (2) 一つの大学で単一又は複数の学部より成るチームを加えた複数チームを編成することは可能とするが、同一キャンパスから大学名とキャンパス名のチームを登録することは認められない。
- (3) チーム名と同一の大学、学部、キャンパスに在学する選手・マネージャー・スコアラー・トレーナーを正会員とよぶ。
- (4) 各学部から大学名チームに登録することは可能だが二重登録は認められない。
- (5) 正会員として登録できる期間は学校教育法によって大学が定めるか、又は監督官庁によって定められた最短修業年限内とし、硬式野球部員・M号軟式野球部員との二重登録は認められない。また、連盟以外の登録も認められない。
- (6) 監督・コーチ・社会人トレーナーについては登録を必要とするが在学する者に限らない。

## 第4章 役 員

第7条 本連盟に次の役員を置く。

会 長	1名
副 会 長	若干名
名 誉 顧 問	若干名
顧 問	若干名
評 議 員	地区連盟毎にそれぞれの加盟校数に応じて決定
理 事 長	1名
副理事長	若干名

理事 地区連盟毎にそれぞれの加盟校数に応じて決定

指名理事 若干名

監事 2名

なお、必要に応じ名誉会長をおくことができる。

第8条 名誉顧問・会長・副会長は理事会の推薦により指名され、評議員会の承認をもって就任する。

- 2 会長は本連盟を代表して会務を総括する。
- 3 副会長は会長を補佐し会長に事故ある時はその職務を代行する。
- 4 会長・副会長は理事とし評議員の資格を有する。

第9条 顧問は理事会の推薦により会長が委嘱する。

- 2 顧問は会長の諮問に応じ、必要に応じて会議において意見を述べるができる。

第10条 理事長、副理事長は理事会の互選により選出する。

- 2 理事長は理事会を代表し、会務を執行する。
- 3 副理事長は理事長を補佐し、理事長に事故ある時はその職務を代行する。

第11条 評議員は各地区連盟より選出する。評議員は各地区連盟の登録チーム数に基づき、改選前年度11月以降に開催される理事会で決定する。選出数の基準は、登録チームの10校当たり1名とし、端数は切り上げる。但し、30校に満たない地区連盟は3名とする。

- 2 評議員は学生野球指導者としての適任者であることを要する。
- 3 評議員は評議員会を構成し本連盟の重要事項を審議する。

第12条 理事は各地区連盟選出評議員の中から選出する。理事は各地区連盟の登録チーム数に基づき改選前年度11月以降に開催される理事会で決定する。選出数の基準は、登録チーム15校当たり1名とし、端数は切り捨てる。但し、30校に満たない地区連盟については2名とする。

- 2 会長が必要と認めた時には、評議員会の承認を得て理事を指名委嘱することができる（以下指名理事という）。指名理事は評議員の資格を有する。
- 3 理事（指名理事含）は、理事会を構成して評議員会の決議に基づき会務を執行する。
- 4 監事は評議員会において選出する。監事は当該年度の終了後、評議員会の開催される前に会計を監査し、評議員会に報告する。また、理事会に出席して意見を述べるができる。

第13条 役員の任期は2年間とする。但し、再任をさまたげない。役員の任期が満了しても後任者が就任するまではその職務を行う。

- 2 役員は満80歳を超える年度をもって退任する。
- 3 会長又は理事長の歴任者で理事を30年以上務め、役員を退任された方は、評議員会の承認を得て「名誉顧問」として遇することとし、処遇については別途定める。

## 第5章 会 議

第14条 本連盟の会議は、評議員会、理事会及び常任理事会とし、過半数の出席をもって成立する。

第15条 評議員会は毎年1回以上、会長がこれを招集し、議長となる。

- 2 会議に出席できない者は、代理人によりその権利を行使することができる。
- 3 評議員会は、評議員、監事、顧問をもって構成する。

第16条 理事会は、理事長が必要に応じ招集しその議長となる。

- 2 緊急を要する事項で理事会に諮る余裕のないときは、理事長の権限において執行することができる。この場合には次の理事会の承認を必要とする。
- 3 理事会は会長、副会長、理事（指名理事含）、監事をもって構成する。
- 4 会議に出席できない理事は、選出地区連盟の評議員を代理人としてその権利を行使することができる。
- 5 本連盟学生委員長及び副委員長は、理事会に陪席することができる。

第17条 本連盟に常任理事会を設置し、会長が招集し議長となる。

2 常任理事会は会長、副会長、理事長、副理事長、原則各地区連盟理事長をもって構成し、評議員会、理事会に諮る事項の事前協議を行う。

3 必要に応じて専門委員会に参加を要請することができる。

第18条 評議員会の議決は出席者の過半数をもって決定する。可否同数のときは、議長が決定する。

2 理事会の議決は、理事の投票により、過半数をもって決定する。  
可否同数のときは議長が決定する。

## 第6章 地区連盟

第19条 本連盟は次に定める地区ごとに1つの地区連盟を置く。

1. 北海道地区 全域
1. 東北地区 青森・岩手・宮城・秋田・山形・福島
1. 関東地区 茨城・栃木・群馬・埼玉・千葉・東京・神奈川・山梨
1. 東海地区 静岡・愛知・三重・岐阜
1. 北信越地区 新潟・長野・富山・石川・福井
1. 関西地区 滋賀・京都・大阪・兵庫・奈良・和歌山
1. 中国地区 鳥取・島根・岡山・広島・山口
1. 四国地区 香川・徳島・愛媛・高知
1. 九州地区 福岡・佐賀・長崎・熊本・大分・宮崎・鹿児島・沖縄

第20条 地区連盟は当該地区内の会員をもって組織する。

第21条 地区連盟はこの規約に準拠し、別に地区連盟規約を定める。

## 第7章 会 計

第22条 加盟団体は毎年加盟金及び会員登録費を地区連盟を通じて本連盟に納入しなければならない。

第23条 本連盟の経費は、加盟団体が本連盟に納入する加盟金及び会員登録費、連盟主催の事業収益金、寄付金、基金その他預貯金等の利子をもってこれにあてる。

2 本連盟は必要に応じ、理事会の決議をもって基金を設けることができる。

第24条 加盟金は1団体につき、年額4万円、並びに会員登録費は年額1名1,000円とする。

2 各地区連盟は毎年加盟団体より前項の加盟金を徴収し、加盟団体の登録名簿を添えて本連盟に定められた期日までに納入しなければならない。

第25条 役員拠出金は、地区連盟が責任を持って指定された期日までに本連盟に納入し、基金に繰り入れる。また、基金とすることを指定して寄付されたものは、その意向に従う。

第26条 本連盟の基金、現金は理事会の決議を経て定期預金とする等確実な方法により保管する。

第27条 基金の取り崩しを行う場合には、理事会の承認を経て年次会計に繰り入れなければならない。

第28条 本連盟の事業計画及びこれに伴う収支予算及び年度決算は、理事会が編成し、評議員会の議決を経なければならない。

2 本連盟の収支決算に余剰金があるときは、理事会の議決を経てその一部もしくは、全部を基金に編入し、または翌年に繰り越すものとする。

第29条 本連盟の会計年度は、毎年1月1日に始まり同年12月31日終了とする。

第30条 本連盟会計に関し、別に会計処理規則を定める。

## 第8章 専門委員会及び事務局

第31条 本連盟の活動遂行のため、理事会は各種の専門委員会を設けることができる。各委員会の運営に関することは、理事会の議を経てその事項の処理にあたるものとする。

2 会長、理事長の業務を補佐し、連盟の会務を円滑に運営するため事務局を設けることができる。

3 専門委員会、事務局の組織・担当業務については別に定める。

## 第9章 規約の変更

第32条 本連盟の規約は、評議員会に於いて出席者の3分の2以上の同意を得なければ変更することができない。

## 第10章 附 則

第33条 本規約の施行について必要な事項の細目は、理事会において別に定める。

2 この規約に定めがない事項については、(公財)日本体育協会が制定するスポーツ憲章および(公財)全日本軟式野球連盟の制定する諸規程(連盟規約、同細則、競技者規程、同細則)に基づくものとする。

昭和24年12月2日	制定	昭和50年4月13日	改正	平成3年4月7日	改正	平成26年4月20日	改正
昭和26年8月9日	改正	昭和54年4月13日	改正	平成5年4月18日	改正	平成29年4月16日	改正
昭和28年4月16日	改正	昭和55年4月6日	改正	平成7年4月9日	改正	平成31年4月14日	改正
昭和29年4月28日	改正	昭和56年4月5日	改正	平成8年4月14日	改正	令和4年1月29日	改正
昭和31年4月18日	改正	昭和57年4月4日	改正	平成9年4月13日	改正	令和6年2月24日	改正
昭和33年4月6日	改正	昭和58年4月3日	改正	平成12年4月9日	改正		
昭和40年4月4日	改正	昭和59年4月8日	改正	平成15年4月13日	改正		
昭和49年4月7日	改正	平成2年4月8日	改正	平成24年4月22日	改正		

発行 全日本大学準硬式野球連盟  
〒151-0051 東京都渋谷区千駄ヶ谷4-27-7  
軟式野球会館5F  
TEL 03-3401-0824  
編集責任者 馬場 明  
発行日 令和7年2月28日





**TOYO Kisyo**  
Order Made & Memorial

**株式会社 東洋徽章**

〒113-0021 東京都文京区本駒込 2-9-4

TEL 03-3941-0201 FAX 03-3941-0599

http : www.toyokisyo.co.jp



あなたの輝いてる姿、  
そのシャッターチャンスをおぼわしたちはのびがしません。

うれしい顔も。  
くやしい顔も。

思い出のプレーをかたちに残して  
パネルに、スナップに…

**SPORTS SKYODO**  
SINCE 1972



卒団パネルも  
作成できます。



全日本軟式野球連盟広報 / その他各種競技団体写真担当

**株式会社 共同写真企画**

◆ 大阪本社 ◆ 東京支店 ◆ 中部支店 ◆ 九州支店 <http://www.kyodo-photo.co.jp>

LINE



<https://www.instagram.com/kyodophotoinc/>



<https://www.facebook.com/Sportskyodo/>

# 感動！ サプライヤー ケンコーボール

1934年創業以来80年以上にわたり 一心にボールを作り続けてまいりました。  
これからもスポーツライフに相応しい自信作をお届けしていきます。



(公財)全日本軟式野球連盟公認球

## KENKO BALL

ケンコーボール H号

ナガセケンコー株式会社 [www.nagase-kenko.com](http://www.nagase-kenko.com)

[東京本社] TEL(03)3614-3501  
[九州営業所] TEL(092)471-5381

[大阪営業所] TEL(06)6531-0783  
[名古屋営業所] TEL(052)734-8886



## NAIGAI BASEBALL

(公財)全日本軟式野球連盟・全日本大学軟式野球連盟公認球 H号・M号

想いを込める  
一球がある



naigai 内外ゴム株式会社