

OUT & SAFE

No. 75



2023（令和5年）

全日本大学準硬式野球連盟

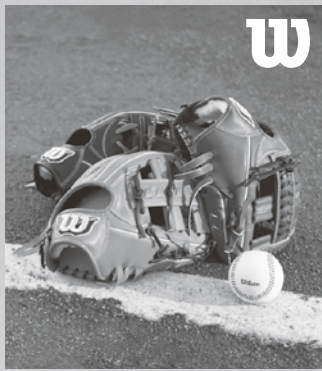

アメアスポーツ ジャパン株式会社 〒160-0022 東京都新宿区新宿6-27-30 新宿イーストサイドスクエア6F TEL.03-6831-2711 (ウイルソン チームスポーツ) <https://jp.wilson.com>



zett-baseball.jp



proedge





株式会社 エスエスケイ お客様相談室 ☎ 0120-50-7789 (月)~(金) 午前9:30~午後5:30 (祝日を除く)



前新せよ



ミズノ 前新せよ。 | 🔍
jpn.mizuno.com
 0120-320-799

第75回全日本大学準硬式野球選手権大会

令和5年8月22日～28日 大阪府・滋賀県



優勝 大阪経済大学



準優勝 日本大学

第75回全日本大学準硬式野球選手権大会

令和5年8月22日～28日 大阪府・滋賀県

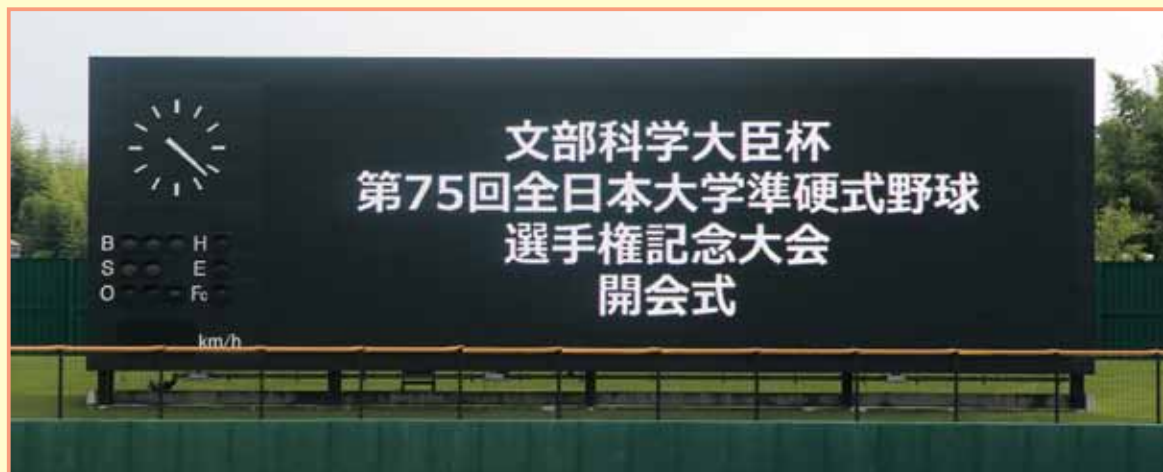

大会看板



開会式

第75回全日本大学準硬式野球選手権大会

令和5年8月22日～28日 大阪府・滋賀県



入場行進



入場行進

第75回全日本大学準硬式野球選手権大会

令和5年8月22日～28日 大阪府・滋賀県



清瀬杯第55回全日本大学選抜準硬式野球大会

令和5年9月1日～5日 石川県



優勝 久留米大学



準優勝 大阪教育大学

清瀬杯第55回全日本大学選抜準硬式野球大会

令和5年9月1日～5日 石川県



第41回全日本大学9ブロック対抗準硬式野球大会

令和5年11月17日～19日 岡山県



優勝 全関東選抜



準優勝 全九州選抜

第41回全日本大学9ブロック対抗準硬式野球大会

令和5年11月17日～19日 岡山県



全日本大学準硬式野球甲子園東西対抗日本一決定戦

令和5年11月14日 阪神甲子園球場

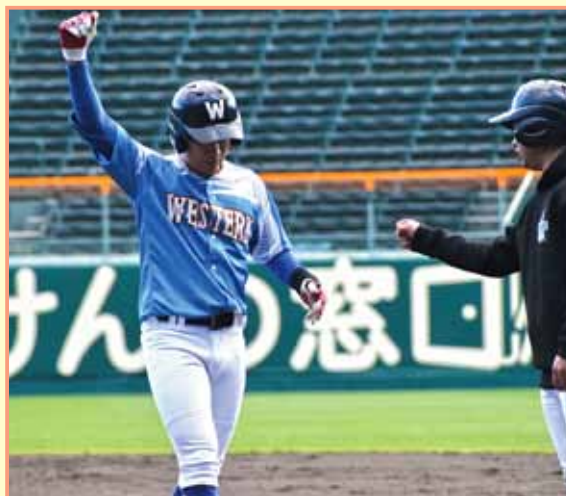

全日本大学準硬式野球甲子園東西対抗日本一決定戦

令和5年11月14日 阪神甲子園球場



目 次

第75回全日本大学準硬式野球選手権大会	2
清瀬杯第55回全日本大学選抜準硬式野球大会	17
第41回全日本大学9ブロック対抗準硬式野球大会	27
全日本大学準硬式野球甲子園東西対抗日本一決定戦	34
北海道地区令和5年度大会成績	37
東北地区 "	47
関東地区 "	55
北信越地区 "	109
東海地区 "	115
関西地区 "	141
中国地区 "	193
四国地区 "	199
九州地区 "	207
令和5年度加盟校一覧表	233
全日本大学準硬式野球選手権大会戦績表	236
清瀬杯全日本大学選抜準硬式野球大会戦績表	240
全日本大学9ブロック対抗準硬式野球大会戦績表	243
令和5年度役員名簿	246
全日本大学軟式野球協会規約	247
全日本大学準硬式野球連盟規約	249

第75回全日本大学準硬式野球選手権大会

会期：令和5年8月22日(火)～28日(月)

会場：くら寿司スタジアム堺、南港中央野球場
マイネットスタジアム皇子山
住之江公園野球場、久宝寺緑地野球場

優勝：大阪経済大学

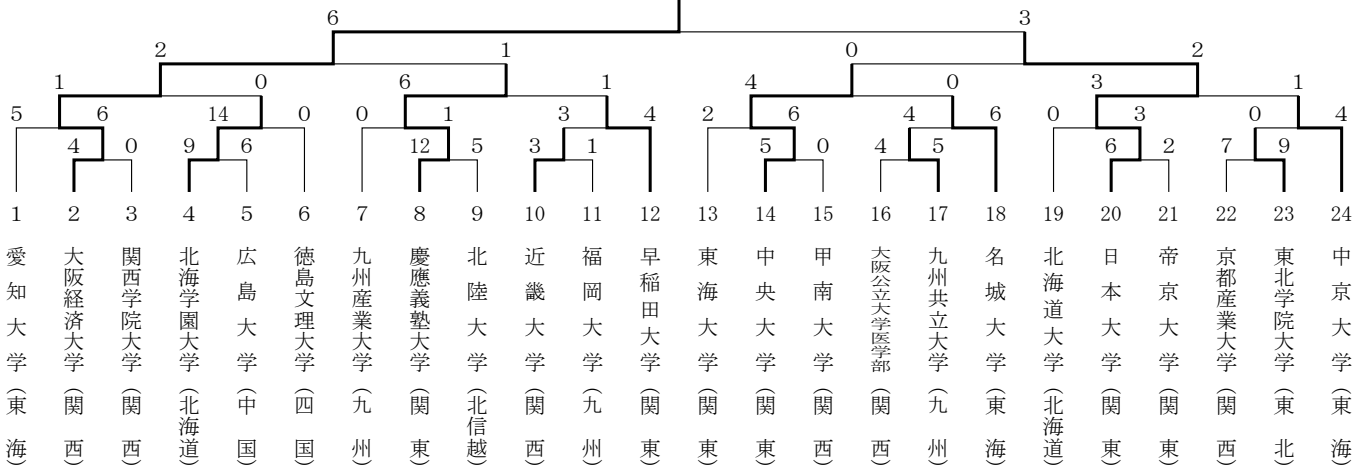

©2023年8月23日 くら寿司スタジアム堺

第1試合 開始時刻9:54 終了時刻12:31

関西学院大学 000000000 | 0

大阪経済大学 00000103x | 4

(関)水・池端-中井

(経)沢田-沖田

☆三塁打 成清(経)

☆二塁打 森下(経)

関西学院大学	打	安	点	振	球
⑦ 前田	4	1	0	0	0
② 吉田(晴)	4	0	0	1	0
DH 山田	4	0	0	1	0
③ 立岩	4	1	0	2	0
⑤ 小森	3	1	0	0	1
⑧ 山田	3	0	0	0	0
PH 吉田(敦)	1	1	0	0	0
PR 島田	0	0	0	0	0
⑨ 伊原木	3	0	0	1	1
② 中井	2	0	0	0	1
⑥ 真鍋	3	1	0	0	0
計	31	5	0	5	3

投手	回	打	安	三	四	責
水	6	1/3	30	7	7	3
池端	1	2/3	9	2	2	3

大阪経済大学 打 安 点 振 球

⑥ 伊藤	4	1	0	1	1
7 成清	5	2	2	0	0
⑤ 高山	3	0	0	1	2
DH 森下	3	1	0	2	1
⑧ 外間	3	1	0	0	1
④ 橋本	4	1	1	1	0
③ 喜多	2	1	0	0	0
PH 森山	1	0	0	1	0
3 廣田	1	0	0	0	0
② 沖田	4	0	0	1	0
⑨ 高橋	4	2	0	2	0
PR 大竹	0	0	0	0	0
PR・9 高橋	0	0	0	0	0
計	34	9	3	9	5

投手	回	打	安	三	四	責
沢田	9	34	5	5	3	0

(戦評) 関西対決の好カード、先発の関学大水と大経大沢田のエース対決は5回まで投手戦を繰り広げ両チーム無得点。試合が動いたのは6回裏大経大橋本のスクイズで先制するのは6回裏大経大橋本のスクイズで先制する。さらに8回裏成清のタイムリースリーベースなどで追加点を挙げ、投げては沢田の完封により大経大が勝利した。

©2023年8月23日 くら寿司スタジアム堺

第2試合 開始時刻13:42 終了時刻16:19

広島大学 010040001 | 6

北海学園大学 53000001x | 9

(広)松本・西-太刀掛

(北)高橋・石橋-五十嵐

☆二塁打 小林(広)

藤森・村上(北)

広島大学	打	安	点	振	球
⑧ 天川	5	2	0	2	0
⑥ 新村	4	0	1	1	0
① 松本	2	0	0	1	0
1 西	2	1	0	0	0
PH 伊藤	1	1	0	0	0
⑨ 徳武	5	2	1	1	0
③ 橋本	4	1	1	2	1
⑦ 香田	3	0	1	0	2
PR 田中	0	0	0	0	0
② 太刀掛	5	0	0	1	0
④ 鈴木	3	0	0	2	1
⑤ 小林	3	1	1	1	1
計	37	8	5	11	5

投手	回	打	安	三	四	責
松本	3	19	8	2	3	8
西	5	23	5	2	3	1

北海学園大学	打	安	点	振	球
⑧ 北本	5	3	0	1	0
③ 菊地	3	1	0	0	2
② 五十嵐	3	0	0	1	2
DH 藤井	5	2	0	0	0
④ 渡辺	3	1	2	0	1
⑦ 藤森	5	2	4	1	0
⑨ 村上	4	3	1	0	0
⑤ 石山	3	1	1	0	0
⑥ 岩谷	3	0	0	1	1
計	34	13	8	4	6

投手	回	打	安	三	四	責
松屋	5	26	6	8	4	5
高橋	2	7	0	3	0	0
石橋	2	10	2	0	1	1

(戦評) 1回裏北海学園大学は先頭打者北本のヒットを皮切りに一挙5点を得点。2回にも追加点を得、点差を広げる。広島大学は5回、鈴木、小林の四球でチャンスを作ると、1番天川の右前打、2番新村の犠牲フライなどで4点を返す。9回にも1点を取り返すが、北海学園大学に軍配が上がった。

©2023年8月23日 南港中央野球場
 第1試合 開始時刻9:52 終了時刻12:49
慶應義塾大学 202310202 | 12
北陸大学 200030000 | 5
 (慶) 佐藤(伸)・佐藤(大)・土屋・水谷・水田-佐藤(遼)・小柴
 (北) 深井・松代-東・的場
 ☆二塁打 川端・渡邊・三宅(慶)
 宮田(北)

慶應義塾大学	打	安	点	振	球
⑦ 藤井	5	3	1	0	0
⑨ 山賀	4	1	0	0	0
PH・9 西山	2	0	0	0	0
⑥ 川端	3	3	1	0	2
6 毛利	0	0	0	0	0
② 佐藤	3	1	2	0	1
PH 星野	0	0	0	0	0
2 小柴	0	0	0	0	0
DH 渡邊	4	2	2	1	0
⑧ 吉野	3	0	1	0	1
8 長谷川	1	1	0	0	0
③ 三宅(晋)	3	1	0	0	1
PH・3 片田	1	0	0	1	0
④ 福田	3	0	0	1	0
PH・4 三宅(凱)	1	1	1	0	0
⑤ 中野	4	3	2	0	1
計	37	16	10	3	6

投手	回	打	安	三	四	責
佐藤(伸)	2	11	3	0	2	0
佐藤(大)	2	7	1	2	0	0
土屋	1	7	3	0	1	2
水谷	3	11	3	3	0	0
水田	1	3	0	0	1	0

北陸大学	打	安	点	振	球
⑧ 宮田	3	1	0	0	2
PR 森	0	0	0	0	0
⑨・3 平田	5	2	0	0	0
DH 杉浦	2	2	1	0	1
4 大矢	1	0	0	0	0
③ 才野	4	0	0	0	0
⑥ 清水	4	2	1	1	0
⑤・1 松代	5	1	0	1	0
② 東	3	0	0	0	0
2 的場	1	0	0	1	0
④ 山本	3	2	0	0	0
9 阿尾	1	0	0	1	0
⑦ 平川	2	0	0	1	1
7 上養	1	0	0	0	0
計	35	10	2	5	4

投手	回	打	安	三	四	責
深井	6	32	9	1	5	6
松代	3	15	7	2	1	3

(戦評) 慶應は初回、川端と渡邊の適時打で2点を先制するも、裏に北陸の清水の失策の間に同点に追いつかれる。しかし中盤、吉野の内野ゴロや佐藤、藤木の適時打で勝ち越しに成功する。土屋、水谷、水田の継投で北陸打線を清水と松代の適時打のみに抑え、終盤にも中野、三宅の適時打で突き放し勝利を納めた。

©2023年8月23日 南港中央野球場
 第2試合 開始時刻13:30 終了時刻15:41
近畿大学 010000002 | 3
福岡大学 000001000 | 1
 (近) 平岡・中村-辻
 (福) 今村-荒川
 ☆本塁打 岡本・辰野(近)
 島川(福)

近畿大学	打	安	点	振	球
⑤・3 國田	4	0	0	0	0
⑦ 前川	4	0	0	1	0
⑥ 辰野	4	1	2	0	0
⑨ 大菌	4	0	0	0	0
8 金子	0	0	0	0	0
DH 山崎	3	0	0	3	0
③ 岡本	3	1	1	0	0
5 三木	0	0	0	0	0
② 辻	3	0	0	1	0
④ 澤田	2	0	0	1	1
⑧・9 山田	2	1	0	0	0
計	29	3	3	6	1

投手	回	打	安	三	四	責
平岡	6 1/3	22	2	2	1	1
中村	2 2/3	10	3	0	0	0

福岡大学	打	安	点	振	球
⑧ 島川	4	1	1	0	0
⑤ 瀬名波	3	0	0	0	1
⑥ 富崎	4	1	0	1	0
③ 池田	4	0	0	0	0
⑦ 高浪	4	1	0	0	0
DH 能間	3	0	0	0	0
⑨ 山口	3	1	0	0	0
② 荒川	3	0	0	1	0
④ 寺内	3	1	0	0	0
計	31	5	1	2	1

投手	回	打	安	三	四	責
今村	9	31	3	6	1	3

(戦評) 近畿大学と福岡大学の試合は白熱した投手戦となった。今村、平岡の両先発は本塁打で1点ずつ失うが、圧倒的な投球で試合を作る。近大は平岡、中村が福大に得点を与えず、9回、好投を続けていた今村から辰野が値千金の本塁打を放ち、3-1で近大が勝利した。

©2023年8月23日 久宝寺緑地野球場
 第1試合 開始時刻9:22 終了時刻12:14
 中央大学 000300011 | 5
 甲南大学 000000000 | 0
 (中)石井・田中・木藤・大山-山崎
 (甲)勝股(巧)・鐘搗-宮川
 ☆二塁打 山口(中)
 勝股(優)(甲)

中央大学	打	安	点	振	球
DH 松浦	3	0	0	0	0
PH 高垣	1	0	0	0	0
PR・DH 酒井	0	0	0	0	0
⑦ 中森	4	1	0	2	1
④ 功刀	5	0	0	0	0
⑤ 山口	5	3	1	0	0
③ 岩井	2	1	0	1	1
3 岸野	0	0	0	0	1
⑨ 小柳	4	2	1	0	0
⑧ 相野	3	2	0	0	1
② 山崎	2	0	1	0	1
PH 佐竹	1	0	0	1	0
2 若林	0	0	0	0	0
⑥ 村田	2	1	1	0	1
計	32	10	4	4	6

投手	回	打	安	三	四	責
石井	6	23	4	11	1	0
田中	1	5	0	1	2	0
木藤	1	3	0	1	0	0
大山	1	4	1	0	0	0

甲南大学	打	安	点	振	球
⑧ 小平	4	1	0	2	0
④ 波多野	4	0	0	4	0
⑤ 村上	4	1	0	1	0
⑥ 森田	4	1	0	1	0
DH 勝股(巧)	4	0	0	3	0
⑦ 水谷	1	0	0	1	1
PH 駒居	0	0	0	0	1
PR 平沢	0	0	0	0	0
7 藤井	1	0	0	0	0
② 宮川	4	1	0	1	0
③ 勝股(優)	3	1	0	0	1
⑨ 林	3	0	0	0	0
計	32	5	0	13	3

投手	回	打	安	三	四	責
勝股(巧)	3 2/3	18	4	1	4	3
鐘搗	5 1/3	24	6	3	2	2

(戦評) 激戦区東西対決、先発の中央大石井と甲南大勝股(巧)の左腕対決は両者譲らず、3回まで無得点。4回裏、一死一塁から中央大小柳、相野の連打により2点先制。甲南大投手代わりエース鐘搗。5、6、7回を抑えるも8回に1点、9回に山口の適時打で5点目を許す。中央大の継投は甲南打線を無失点に抑え勝利した。

©2023年8月23日 久宝寺緑地野球場
 第2試合 開始時刻13:05 終了時刻15:56
 大阪公立大学医学部 200100100 | 4
 九州共立大学 00031001x | 5
 (公)澁谷-小田
 (九)長澤・西田-中尾
 ☆二塁打 橋口(九)

大阪公立大学医学部	打	安	点	振	球
⑧ 齊藤	3	1	0	1	2
⑨ 尾崎	4	2	1	0	1
⑥ 辻本	5	2	1	0	0
② 小田	4	1	0	1	1
③ 長原	4	2	1	0	1
⑤ 米田	4	0	0	1	1
DH 谷口	5	0	0	2	0
④ 堀野	5	1	0	2	0
⑦ 高谷	2	0	0	1	2
PH 酒部	1	0	0	1	0
計	37	9	3	9	8

投手	回	打	安	三	四	責
澁谷	8	38	12	4	1	5

九州共立大学	打	安	点	振	球
⑦ 一松	5	1	0	0	0
DH 飯田	5	0	0	0	0
⑨ 片平	4	1	0	1	0
9 牧野	0	0	0	0	0
③ 橋口	4	4	1	0	0
⑥ 出水	4	1	0	0	0
⑧ 竹川	3	1	0	1	1
⑤ 小野	1	0	1	0	0
5 月足	1	0	0	1	0
PH・5 香野	1	0	0	0	0
④ 廣池	4	2	0	0	0
② 中尾	4	2	1	1	0
計	36	12	3	4	1

投手	回	打	安	三	四	責
長澤	4	21	3	6	7	3
西田	5	24	6	3	1	1

(戦評) 公大医は初回にいきなりチャンスをつくり3番辻本のタイムリーで先制する。公大医は4回に1点を追加するも、その裏、九共大は小野の犠飛や中尾の中安などで3点差を追いつく。その後両チーム追加点を取り合うも、8回裏九共大は振り逃げで1点をもぎとりこれが決勝点となった。

©2023年8月23日 皇子山総合運動公園野球場
 第1試合 開始時刻10:01 終了時刻13:02
 帝京大学 101000000 | 2
 日本大学 60000000x | 6
 (帝)小石川・宮島・山崎-浅見
 (日)清野・足立・首藤-中川・金子・石田
 ☆三塁打 小川(日)

帝京大学	打	安	点	振	球
DH 屋比久	4	1	0	1	1
⑧ 千葉	3	1	0	0	1
⑥ 橋本	4	1	0	1	1
④ 小平	3	1	0	0	2
③ 坂本	5	1	0	1	0
② 浅見	3	1	1	0	2
⑦ 飯泉	3	0	0	2	1
PR 佐藤(篤)	0	0	0	0	0
7 湯田	1	0	0	0	0
⑨ 青木	3	0	0	1	0
PH 小川	1	0	0	0	0
9 佐藤(凜)	0	0	0	0	0
⑤ 中尾	3	1	0	1	1
計	35	7	1	7	9

投手	回	打	安	三	四	責
小石川	4	22	7	3	4	6
宮島	2	9	2	3	1	0
山崎	2	6	2	0	0	0

日本大学	打	安	点	振	球
⑨ 窪嶋	3	1	0	1	0
PH 村山	1	0	0	1	0
9 谷口	1	1	0	0	0
⑦ 中島	3	1	0	0	1
⑥ 山本	2	0	0	1	1
⑧ 平田	4	2	0	0	0
②・3 中川	4	1	0	1	0
DH 川越	1	1	0	0	2
PR・DH 白沢	1	1	0	0	0
③ 湯元	2	1	0	1	0
2 金子	1	0	0	0	0
2 石田	0	0	0	0	0
④ 小川	3	1	2	1	0
PH・4 清水	1	0	0	0	0
⑤ 小林	3	1	1	0	1
計	30	11	3	6	5

投手	回	打	安	三	四	責
清野	4	22	4	4	5	2
足立	4	17	2	3	4	0
首藤	1	4	1	0	0	0

(戦評) 帝京大学は初回2死1、2塁から坂本のタイムリーで先制する。その裏、日本大学は相手のミスや押し出し四球、小川、小林の連続タイムリーで6点を取り逆転した。帝京大学は3回に相手のミスにより1点を返したが反撃はここまで。日本大学は中継ぎ足立、首藤の無失点の好投もあり初戦を制した。

©2023年8月23日 皇子山総合運動公園野球場
 第2試合 開始時刻13:53 終了時刻16:31
 京都産業大学 000020014 | 7
 東北学院大学 00018000x | 9
 (京) 升田・泉・河田-前原
 (東) 紫葉・日下・播磨-郷右近
 ☆三塁打 柳沢(東)
 ☆二塁打 児島・金谷(京)
 郷右近・嶋田(東)

京都産業大学	打	安	点	振	球
⑧ 宮田	3	0	0	2	0
8 岩崎	2	0	0	0	0
DH 矢野	5	3	2	0	0
⑤ 児島	5	3	1	1	0
⑦ 金谷	4	1	2	1	1
PR 西浦	0	0	0	0	0
③ 前川	5	3	2	0	0
⑨ 中西	4	2	0	0	1
⑥ 木本	4	0	0	2	0
② 前原	4	0	0	2	0
④ 田中	2	1	0	0	0
PH 原田	1	0	0	0	0
4 西岡	1	1	0	0	0
PR 守護	0	0	0	0	0
計	40	14	7	8	2

投手	回	打	安	三	四	責
升田	4	19	5	4	2	5
泉	0 1/3	5	1	0	3	4
河田	3 2/3	13	1	4	1	0

東北学院大学	打	安	点	振	球
⑦ 柳沢	5	1	1	2	0
⑤ 本田	2	1	0	1	2
④ 田中	1	0	0	0	2
⑨ 安田	2	0	1	0	1
③ 佐藤	4	0	1	1	0
⑧ 嶋田	3	1	3	1	1
DH 佐々木	4	2	1	1	0
② 郷右近	4	1	0	1	0
⑥ 工藤	4	1	1	1	0
計	29	7	8	8	6

投手	回	打	安	三	四	責
紫葉	6	25	6	7	2	2
日下	2	9	3	1	0	1
播磨	1	8	5	0	0	4

(戦評) 5回に逆転を許した東北学院大だったが、工藤の逆転タイムリーを皮切りに打線が繋がり8点を奪い京都産業大の猛追振り切り勝利した。

©2023年8月24日 住ノ江公園野球場
 第1試合 開始時刻9:51 終了時刻12:42
 愛知大学 221000000 | 5
 大阪経済大学 30002001x | 6
 (愛) 武田・西田・大沼-南・大岩
 (経) 領家・新田・島元-沖田・波多野
 ☆本塁打 森下(経)
 ☆二塁打 南・濱本(愛)

愛知大学	打	安	点	振	球
②・9 南	5	2	0	0	0
④ 内垣	5	2	0	0	0
⑧・9 岩田	0	0	1	0	0
8 板津	1	0	0	0	0
PH 長谷川	1	0	0	0	0
2 大岩	1	0	0	1	0
③ 廣田	4	0	0	0	1
⑥ 濱本	4	1	0	0	0
⑤ 尾崎	4	1	1	1	1
⑦ 村上	2	0	2	0	1
DH 工藤	3	1	0	1	1
PR・DH 木村	0	0	0	0	0
⑩・8・9・8 中島	3	2	0	0	1
計	33	9	4	3	5

投手	回	打	安	三	四	責
武田	3 1/3	15	3	1	2	3
西田	2	12	5	2	2	2
大沼	2 2/3	11	0	1	2	1

大阪経済大学	打	安	点	振	球
⑥ 伊藤	4	1	0	0	1
⑦ 成清	4	0	0	0	1
9 高橋	0	0	0	0	0
⑤ 高山	3	1	0	0	1
DH 森下	4	1	3	2	0
⑧ 外間	4	1	1	0	0
④ 橋本	4	2	1	0	0
③ 喜多	3	1	0	1	0
3 廣田	0	0	0	0	1
② 沖田	2	0	0	1	1
PR 二岡	0	0	0	0	0
2 波多野	0	0	0	0	0
⑨ 高橋	3	1	0	0	0
PH 森山	0	0	0	0	1
PR・7 浅野	0	0	0	0	0
計	31	8	5	4	6

投手	回	打	安	三	四	責
領家	2	15	5	0	3	5
新田	6	24	4	2	2	0
島元	1	3	0	1	0	0

(戦評) 初回愛知大は2アウト満塁から2つの死球により2点を先制するもその裏大経大4番森下の3ランホームランですぐさま逆転する。しかし愛知大は2回3番岩田のバント、3回7番村上の犠飛などで5-3と勝ち越しする。5回大経大は外間、橋本のタイムリーで同点とし8回裏相手の悪送球で再度逆転した。

©2023年8月24日 くら寿司スタジアム堺
 第1試合 開始時刻9:59 終了時刻12:59
 慶応義塾大学 0000000001 | 1
 九州産業大学 0000000000 | 0
 (延長10回)
 (慶) 日比谷・田中・長谷川-佐藤(遼)
 (九) 椋木・高橋・山本-樋口
 ☆三塁打 川鍋(九)
 ☆二塁打 佐藤(遼)(慶)

慶応義塾大学	打	安	点	振	球
⑦ 藤井	4	0	0	0	1
⑨・8 山賀	4	1	0	0	0
⑥ 川端	3	1	0	0	1
② 佐藤(遼)	4	2	1	0	0
DH 渡邊	4	0	0	1	1
⑧ 吉野	2	1	0	0	0
8 長谷川	0	0	0	0	0
PH 土屋	1	0	0	0	0
9 西山	1	0	0	0	0
③ 三宅	3	0	0	0	1
④ 福田	4	0	0	0	0
⑤ 中野	3	0	0	0	1
計	33	5	1	1	5

投手	回	打	安	三	四	責
日比谷	6	25	1	4	6	0
田中	2	7	1	1	0	0
長谷川	2	8	1	2	1	0

九州産業大学	打	安	点	振	球
⑧ 伊志嶺	4	0	0	2	1
⑨ 江口	3	0	0	1	1
9 吉村	1	1	0	0	0
④ 城戸	4	0	0	1	1
③ 今村	4	0	0	1	1
⑤ 川鍋	4	2	0	0	0
DH 伊佐	1	0	0	0	3
PR・DH 西村	0	0	0	0	0
② 樋口	3	0	0	0	0
⑦ 野中	4	0	0	2	0
⑥ 中上	4	0	0	0	0
計	32	3	0	7	7

投手	回	打	安	三	四	責
椋木	5 2/3	24	3	1	1	0
高橋	1 1/3	7	1	0	2	0
山本	2 2/3	11	1	0	2	1

(戦評) 先発の慶應大日比谷と九産大椋木のエース対決で始まり、継投陣も好投を見せ8回まで両チーム無失点。9回裏先頭打者の川鍋が3塁打を打ちチャンスを作るもサヨナラとはならず、10回表佐藤がサヨナラタイムリーを打ち、慶應大が勝利した。

©2023年8月24日 南港中央野球場

第1試合 開始時刻9:48 終了時刻12:29

東海大学 000101000 | 2
中央大学 01040100x | 6

(東) 稲野辺・武士-大山・三浦・田中・木藤

(中) 大森・山下-山崎・若林

☆二塁打 山口・小柳・松浦 (中)

東海大学	打	安	点	振	球
⑨ 仲 亀	3	1	0	0	1
④ 山 中	3	0	0	1	0
⑤ 鈴 木	4	1	0	1	0
⑧ 野 口	3	0	0	1	0
③ 城 坂	4	0	0	0	0
DH 遠 崎	2	1	0	1	0
PH・DH 東	2	0	0	0	0
⑥ 竹 島	3	0	1	0	0
② 大 森	2	1	0	1	0
PH 石 井	1	1	0	0	0
2 山 下	0	0	0	0	0
PH 田 中	1	0	0	0	0
⑦ 佐 藤	3	1	0	0	0
計	31	6	1	5	1

投手	回	打	安	三	四	責
稲野辺	5	25	9	2	1	5
武士	3	12	1	1	2	1

中央大学	打	安	点	振	球
DH 松 浦	4	1	2	1	0
PH・DH 三 橋	1	0	0	0	0
⑦ 中 森	4	2	1	0	0
④ 功 刀	3	0	0	0	0
4 酒 井	1	0	0	0	0
⑤ 山 口	4	2	0	0	0
③ 高 垣	3	1	0	1	0
3 岸 野	0	0	0	0	0
⑨・8 小 柳	3	1	0	0	1
⑧ 相 野	3	1	1	0	0
PH 川 満	1	0	0	0	0
9 原 田	0	0	0	0	0
② 山 崎	3	1	1	1	1
PR 杉 田	0	0	0	0	0
2 若 林	0	0	0	0	0
⑥ 村 田	2	1	0	0	1
計	32	10	5	3	3

投手	回	打	安	三	四	責
大山	6	26	5	3	1	2
三浦	1	4	1	2	0	0
田中	1	3	0	0	0	0
木藤	1	3	0	0	0	0

(戦評) 関東地区同士の対決となったこのカード、2回に中央大が相野の右安で先制する。4回には5安打を打ち大量得点。その後、追加点をあげた中央大は4投手による継投で逃げ切ることに成功、勝利を収めた。

©2023年8月24日 皇子山総合運動公園野球場

第1試合 開始時刻10:06 終了時刻12:24

北海道大学 000000000 | 0
日本大学 11000001x | 3

(北) 小成・中島-粥川

(日) 古賀・阿部-中川・金子

☆二塁打 窪嶋・湯元 (日)

北海道大学	打	安	点	振	球
⑤ 酒 井	4	1	0	1	0
DH 三 樹	3	0	0	1	0
PH・DH 飯 田	0	0	0	0	1
⑨ 村 田	3	0	0	0	1
② 粥 川	4	1	0	1	0
⑦ 佐 藤	3	0	0	1	0
PH 永 井	1	0	0	0	0
⑧ 関	2	0	0	0	1
PH 高 野	1	0	0	1	0
④ 大 森	4	1	0	1	0
③ 瀬 藤	3	0	0	0	0
⑥ 奥	3	1	0	1	0
計	31	4	0	7	3

投手	回	打	安	三	四	責
小成	3 2/3	20	4	1	5	2
中島	4 1/3	18	4	4	1	1

日本大学	打	安	点	振	球
⑨ 窪 嶋	2	1	1	0	0
PH・7 阿 部	1	0	0	0	1
PH・9 谷 口	1	0	0	1	0
⑦・9・7 中 島	3	1	1	0	2
⑥ 山 本	2	0	0	1	1
PH 洪 江	1	0	0	1	0
6 山 口	0	0	0	0	0
⑧ 半 田	4	1	1	0	0
② 中 川	2	0	0	1	0
PH 押 山	1	0	0	0	0
2 金 子	1	0	0	0	0
DH 川 越	2	0	0	0	0
PH・DH 清 水	1	1	0	0	1
③ 湯 元	3	2	0	0	1
④・5 小 川	1	0	0	0	0
PH・5 河 野	2	0	0	1	0
PH 四 十 山	1	0	0	0	0
4 森	0	0	0	0	0
⑤・4・5 小 林	4	2	0	0	0
計	32	8	3	5	6

投手	回	打	安	三	四	責
古賀	3	11	1	4	1	0
阿部	6	23	3	3	2	0

(戦評) 初回、日本大学は先頭・窪島の二塁打で出塁すると半田の適時打で先制する。また、2回にも窪島の二ゴロの間に走者を返し、2-0とした。北海道大学は4、6、8回と度々チャンスを作るもホームを踏むことはできなかった。一方で日大は8回にも中島が適時打を放ち、最終的なスコアは3-0であった。

©2023年8月24日 皇子山総合運動公園野球場

第2試合 開始時刻13:46 終了時刻16:04

東北学院大学 000000 | 0
中京大学 000112x | 4

(雨天6回コールド)

(東) 紫葉・日下-郷右近

(中) 道崎-佐内

☆三塁打 飯島 (中)

☆二塁打 加藤 (中)

東北学院大学	打	安	点	振	球
⑦ 柳 沢	3	0	0	1	0
⑤ 本 田	3	0	0	2	0
④ 田 中	3	1	0	1	0
⑨ 安 田	1	1	0	0	1
③ 佐 藤	1	0	0	0	0
⑧ 嶋 田	2	0	0	0	0
DH 佐々木	2	0	0	1	0
② 郷右近	2	0	0	2	0
⑥ 工 藤	1	0	0	1	1
計	18	2	0	8	2

投手	回	打	安	三	四	責
紫葉	5 1/3	26	3	4	4	4
日下	0	1	0	0	1	0

中京大学	打	安	点	振	球
⑧ 石 川	1	0	0	0	2
④ 加 藤	1	1	1	0	2
⑨ 奥 原	3	0	0	1	0
⑦ 石 崎	3	0	0	1	0
③ 赤 峯	2	0	0	0	0
⑤ 大 石	2	0	0	1	0
DH 飯 島	3	2	2	0	0
② 佐 内	2	0	1	0	0
⑥ 林	2	0	0	1	1
計	19	4	3	4	5

投手	回	打	安	三	四	責
道崎	6	21	2	8	2	0

(戦評) 先発の東北学院大紫葉と中京大道崎の両エースが好投を見せ、3回まで両チーム無得点に終わる。試合が動いたのは4回裏中京大が相手のエラーと送りバントでチャンスを広げると、7番飯島のタイムリーで先制し、5回裏、6回裏と追加点を挙げ、6回雨天コールドで中京大が勝利した。

©2023年8月25日 南港中央野球場

第1試合 開始時刻9:27 終了時刻12:10

名城大学 300201000 | 6
九州共立大学 001000012 | 4

(名) 松下・市橋・成瀬・八坂・石川-永井
(九) 綾部・西田・長澤-中尾
☆三塁打 飯田・廣池 (九)
☆二塁打 松葉・森下 (名)
片平 (九)

名城大学	打	安	点	振	球
⑧ 諫山	4	0	0	1	1
⑥ 山田	4	0	0	1	0
③ 岩田	4	1	1	1	1
② 永井	5	0	1	3	0
⑤ 朝夷名	4	1	0	0	1
DH 松葉	5	2	1	0	0
⑨ 小出	3	1	0	0	0
9 玉置	0	0	0	0	1
⑦ 森下	4	1	0	0	0
7 上道	0	0	0	0	0
④ 稲垣	2	1	1	0	1
PH 竹山	1	0	0	1	0
4 井戸	0	0	0	0	0
計	36	7	4	7	5

投手	回	打	安	三	四	責
松下	5	19	3	3	1	1
市橋	1	4	1	1	0	0
成瀬	1	5	1	1	1	0
八坂	1	6	2	0	1	1
石川	1	7	4	1	0	2

九州共立大学	打	安	点	振	球
⑦ 一松	5	0	0	1	0
DH 飯田	5	2	1	2	0
⑨ 片平	5	2	2	0	0
③ 橋口	5	1	0	0	0
⑥ 出水	5	1	0	2	0
⑧ 竹川	3	0	0	1	1
⑤ 香野	1	0	0	0	1
5 月足	2	1	0	0	0
④ 廣池	3	2	0	0	1
② 中尾	3	1	0	0	0
PH 牧野	1	1	1	0	0
計	38	11	4	6	3

投手	回	打	安	三	四	責
綾部	3 1/3	18	4	2	2	5
西田	3 2/3	17	2	3	3	1
長澤	2	7	1	2	0	0

(戦評) 名城大は初回、四球を選ぶなど岩田、松葉の安打で3点を先制。その後九州共立大は飯田の適時打で1点を返すも、4回表、名城大稲垣、山田が広げたリードを4人のリリーフ陣が守り切り勝利した。九州共立大は最終回到に牧野、片平の適時打などで2点差に迫るも続く好機で打線が繋がらなかった。

©2023年8月25日 南港中央野球場

第2試合 開始時刻12:51 終了時刻14:50

徳島文理大学 0000000 | 0
北海学園大学 607010x | 14

(7回コールド)

(徳) 川部・西村・内・木原-森居・大野
(北) 盛・瀬川-五十嵐・向平
☆二塁打 北本・石山 (北)

徳島文理大学	打	安	点	振	球
②・9・6 森居	3	0	0	1	0
①・3 西村	3	1	0	0	0
⑧ 木子	3	0	0	0	0
⑥・1 川部	3	0	0	1	0
③ 畑中	0	0	0	0	0
1 内	1	0	0	1	0
7 黒川	1	0	0	0	0
7 弘内	1	0	0	0	0
④ 村上	3	2	0	0	0
⑨・1・9 木原	3	1	0	0	0
⑦・2 大野	3	1	0	0	0
⑤ 梶原	2	0	0	1	0
計	26	5	0	4	0

投手	回	打	安	三	四	責
川部	0	0	0	0	0	0
西村	0 2/3	8	4	1	2	6
内	1 1/3	6	2	0	0	0
木原	4	24	7	0	6	8

北海学園大学	打	安	点	振	球
⑧ 北本	3	1	2	0	2
③ 菊地	4	1	1	0	1
② 五十嵐	2	1	1	0	2
2 向平	0	0	0	0	0
DH 藤井	4	3	4	0	0
PR・DH 遠藤	0	0	0	0	0
④ 渡辺	4	2	1	0	0
⑦ 藤森	3	2	1	0	1
⑨ 村上	3	1	1	1	0
⑤ 石山	3	1	3	0	1
⑥ 岩谷	3	1	0	0	1
6 佐藤	0	0	0	0	0
計	29	13	14	1	8

投手	回	打	安	三	四	責
盛	5	18	3	2	0	0
瀬川	2	9	2	2	0	0

(戦評) 北海学園大は初回、藤井の適時打で先制し、この回一挙6点を獲得。投げては先発の盛が好投を見せ、相手打線を0に抑えた。徳島文理大は先発西村から3投手の継投で反撃のチャンスを伺うも、北海学園大の打線が止まることはなく、14-0の7回コールドで北海学園大学がベスト8進出を決めた。

©2023年8月25日 くら寿司スタジアム堺

第1試合 開始時刻10:25 終了時刻13:49

近畿大学 2000001000 | 3
早稲田大学 0002000011x | 4

(延長10回)

(近) 中村-辻
(早) 大澤・高橋-阿部

近畿大学	打	安	点	振	球
③ 國田	6	4	0	1	0
⑦ 前川	4	1	0	1	1
⑥ 辰野	4	3	0	0	1
⑨ 大菌	4	1	1	1	1
PR・8 金子	0	0	0	0	0
DH 岡本	4	0	0	1	0
PH・DH 山崎	1	0	0	1	0
② 辻	5	1	0	1	0
⑤ 三木	4	1	0	1	1
④ 澤田	3	0	0	1	1
⑧・9 山田	4	1	0	2	0
計	39	12	1	10	5

投手	回	打	安	三	四	責
中村	9 2/3	40	10	3	3	4

早稲田大学	打	安	点	振	球
DH 岡田	4	2	0	0	0
④ 市川	3	1	0	0	1
③ 笠井	3	0	0	0	0
PH 春名	1	1	0	0	0
⑨ 松永	4	2	1	1	1
⑥ 村上	3	1	1	1	0
② 阿部	4	2	1	1	0
⑧ 渡邊	3	0	0	0	0
8 鈴木	0	0	0	0	0
PH 網野	1	1	1	0	0
8 中村	0	0	0	0	0
⑦ 塩尻	4	0	0	0	0
⑤ 久保鶴	3	0	0	0	1
PR 堀口	0	0	0	0	0
計	33	10	4	3	3

投手	回	打	安	三	四	責
大澤	7 2/3	36	8	7	4	3
高橋	2 1/3	11	4	3	1	0

(戦評) 先発の早大大澤と近大中村のエース対決は、両者好投を見せ、前半戦を2失点に留める。7回表、近大が均衡を破る1点を追加するが、9回裏、早大はチャンスの場面で代打・網野の左適時打で同点に。延長に入った10回裏、流れに乗った早大は、松永の右越サヨナラ安打で勝利した。

©2023年8月26日 住之江公園野球場
 第1試合 開始時刻9:56 終了時刻12:14
 北海学園大学 000000000 | 0
 大阪経済大学 10000000x | 1
 (北) 松屋・瀬川-五十嵐
 (経) 領家・新田・沢田-沖田

北海学園大学	打	安	点	振	球
⑧ 北本	4	0	0	1	0
③ 菊地	4	1	0	1	0
② 五十嵐	4	2	0	0	0
DH 藤井	3	0	0	0	1
④ 渡辺	4	2	0	1	0
PR 遠藤	0	0	0	0	0
⑦ 藤森	3	0	0	1	0
⑨ 村上	4	0	0	1	0
⑤ 石山	4	1	0	2	0
⑥ 岩谷	1	0	0	1	2
計	31	6	0	8	2

投手	回	打	安	三	四	責
松屋	7	28	6	10	1	1
瀬川	1	3	0	1	0	0

大阪経済大学	打	安	点	振	球
⑥ 伊藤	4	1	0	1	0
⑦ 成清	3	0	0	2	0
⑤ 高山	4	2	1	0	0
DH 森下	4	2	0	1	0
⑧ 外間	1	0	0	0	0
④ 橋本	3	1	0	2	0
③ 喜多	1	0	0	1	1
3 廣田	0	0	0	0	0
② 沖田	3	0	0	3	0
⑨ 高橋	3	0	0	1	0
計	26	6	1	11	1

投手	回	打	安	三	四	責
領家	4	15	4	3	1	0
新田	1	4	1	0	1	0
沢田	4	16	1	5	1	0

(戦評) 今大会注目左腕を擁する北海学園大と前年度準優勝校大経大の一戦。大経大は初回3番高山のタイムリーで先制する。その後両投手による素晴らしい投手戦により無得点。大経大は得意の継投策により接戦を制した。

©2023年8月26日 住之江公園野球場
 第2試合 開始時刻13:01 終了時刻15:93
 慶応義塾大学 301010001 | 6
 早稲田大学 000000001 | 1
 (慶) 岡見・佐藤-佐藤
 (早) 吉田・松村・高橋-阿部
 ☆二塁打 佐藤(遼)(慶)

慶応義塾大学	打	安	点	振	球
⑨ 山賀	4	0	0	1	1
⑤ 中野	3	1	0	0	1
⑥ 川端	4	2	0	0	0
② 佐藤(遼)	4	1	0	0	1
DH 渡邊	4	1	0	1	1
⑧ 長谷川	3	2	1	0	2
③ 三宅	4	3	4	0	0
④ 福田	3	0	0	1	2
⑦ 藤井	3	0	1	2	1
計	32	10	6	5	9

投手	回	打	安	三	四	責
岡見	7	24	1	4	1	0
佐藤(大)	2	9	3	2	0	1

早稲田大学	打	安	点	振	球
DH 岡田	4	1	0	0	0
④ 市川	4	1	0	1	0
③ 笠井	3	0	0	0	0
PH 春名	1	0	0	0	0
⑨ 松永	3	0	0	3	1
⑥ 村上	4	2	1	1	0
② 阿部	4	0	0	0	0
⑧ 渡邊	1	0	0	0	0
8 鈴木	0	0	0	0	0
PH・7 平尾	1	0	0	0	0
PH・7 塩尻	1	0	0	0	0
⑤ 久保嶋	3	0	0	1	0
⑦・8 中村	2	0	0	0	0
PH 網野	1	0	0	0	0
8 堀口	0	0	0	0	0
計	32	4	1	6	1

投手	回	打	安	三	四	責
吉田	3	17	5	2	3	4
松村	1 2/3	10	1	1	4	1
高橋	4 1/3	17	4	2	2	1

(戦評) 全日本の舞台で行われた早慶戦、慶大の先発・岡見は早大打線を完全に封じ、7回を無失点で切抜ける。早大は公式戦初登板となった1年生投手・吉田が奮闘するも初回から長谷川太・三宅の連打で3点を失う。その後も慶大の勢いは収まらず、6点の猛攻で慶大が勝利を収めた。

©2023年8月26日 南港中央野球場
 第1試合 開始時刻9:50 終了時刻12:19
 中央大学 000210010 | 4
 名城大学 000000000 | 0
 (中) 石井-山崎
 (名) 松岡・成瀬・市橋・八坂・石川-永井
 ☆二塁打 松浦(中)

中央大学	打	安	点	振	球
DH 松浦	3	1	0	0	1
PR・DH 杉田	1	0	0	0	0
⑥ 村田	3	1	0	0	1
⑦ 中森	4	2	0	0	0
⑤ 山口	2	0	0	0	2
③ 岩井	3	1	1	0	0
PR・3 岸野	0	0	0	0	0
⑨ 小柳	3	0	0	0	0
PR・9 佐竹	0	0	1	0	0
⑧ 相野	2	0	0	0	0
PH 川端	1	0	0	0	0
8 高垣	1	0	0	0	0
② 山崎	4	1	0	0	0
④ 吉井	1	0	0	0	0
PH 三橋	1	0	0	0	0
4 酒井	1	1	0	0	0
計	30	7	2	0	4

投手	回	打	安	三	四	責
石井	9	31	2	12	0	0

打	安	点	振	球	
⑧ 諫山	4	1	0	0	0
⑥ 山田	3	0	0	0	0
③ 岩田	4	0	0	4	0
② 永井	4	0	0	1	0
⑤ 朝夷名	3	0	0	2	0
5 玉置	0	0	0	0	0
DH 松葉	2	0	0	2	0
⑨ 竹内	3	1	0	1	0
⑦ 森下	3	0	0	1	0
④ 稲垣	3	0	0	1	0
計	29	2	0	12	0

投手	回	打	安	三	四	責
松岡	4 1/3	20	6	0	0	3
成瀬	0 1/3	2	0	0	1	0
市橋	0 1/3	1	0	0	0	0
八坂	3	11	0	0	1	1
石川	1	4	1	0	0	0

(戦評) 0-0で迎えた4回表、中央大は岩井の適時打で1点を先制するとその後バツリーミスで2点目を追加。5回には山崎が安打を放ち、相手のミスを誘う好走塁で3-0と試合を優位に進めた。投げては先発石井が9回12奪三振、無四球無失点の好投で完封勝利。名城大は2安打と打線が振るわなかった。

©2023年8月26日 南港中央野球場
 第2試合 開始時刻13:04 終了時刻15:21
 中京大学 010000000 | 1
 日本大学 00010011x | 3
 (中) 西村・一ノ瀬・道崎-佐内
 (日) 古賀・足立-中川

中京大学	打	安	点	振	球	
⑧	石川	3	2	0	0	1
④	加藤	4	0	0	0	0
⑨	内田	2	0	0	1	0
PH・9	奥原	1	0	0	1	1
⑦	石崎	3	0	0	0	0
⑤	赤峯	4	0	0	0	0
DH	鈴木	4	2	0	1	0
③	飯島	3	0	0	0	1
②	佐内	4	2	1	0	0
⑥	林	2	0	0	1	0
計		30	6	1	4	3

投手	回	打	安	三	四	責
西村	4	18	2	4	3	1
一ノ瀬	2 2/3	9	2	1	0	1
道崎	1 1/3	7	2	0	1	1

日本大学	打	安	点	振	球	
⑨	窪嶋	2	0	0	1	0
PH	村山	1	0	0	0	0
9	谷口	1	1	0	0	0
⑦	中島	3	0	0	1	1
⑧	半田	3	0	0	0	1
DH	川越	3	0	0	2	1
PR・DH	森	0	0	0	0	0
②	中川	2	1	0	0	1
⑥	山本	3	3	1	0	0
③	湯元	4	1	0	1	0
④	小川	1	0	0	0	0
⑤	小林	3	0	0	0	0
計		26	6	1	5	4

投手	回	打	安	三	四	責
古賀	4	17	4	1	1	1
足立	5	18	2	3	2	0

(戦評) 中京大は2回に佐内の適時打で先制。日本大は4回に相手の失策を誘いすかさず同点に追いつくと、その後も捕逸で1点を追加し勝ち越しに成功。8回に山本のダメ押し適時打で勝利を決めた。プロ注目の道崎を擁する中京大は準々決勝で敗退となった。

©2023年8月27日 くら寿司スタジアム堺
 第1試合 開始時刻9:54 終了時刻12:26
 慶応義塾大学 000010000 | 1
 大阪経済大学 00000200x | 2
 (慶) 日比谷・田中-佐藤
 (経) 新田・島元・沢田-沖田・波多野
 ☆二塁打 三宅(晋)(慶)

慶応義塾大学	打	安	点	振	球	
⑨	山賀	4	0	0	0	0
⑤	中野	4	0	0	0	0
⑥	川端	3	1	0	0	1
②	佐藤	3	0	0	0	1
DH	渡邊	3	0	0	1	1
⑧	長谷川	4	1	0	0	0
③	三宅(晋)	4	2	0	0	0
PR	西山	0	0	0	0	0
④	福田	1	0	0	0	0
PH	三宅(凱)	0	0	0	0	1
⑦	藤井	4	1	1	0	0
計		30	5	1	1	4

投手	回	打	安	三	四	責
日比谷	6	25	6	5	2	2
田中	2	6	0	0	1	0

大阪経済大学	打	安	点	振	球	
⑥	伊藤	3	1	0	1	0
⑦	成清	3	0	0	1	1
⑤	高山	3	1	1	1	1
DH	森下	2	0	0	1	1
PR・DH	大竹	0	0	0	0	0
PH・DH	森山	1	0	0	0	0
⑧	外間	3	2	1	0	0
④	橋本	3	0	0	0	0
③	喜多	2	0	0	0	0
PH	渡辺	1	0	0	0	0
3	廣田	0	0	0	0	0
②	沖田	2	0	0	1	0
PH	山崎	1	0	0	0	0
2	波多野	0	0	0	0	0
⑨	高橋	3	2	0	0	0
計		26	6	2	5	3

投手	回	打	安	三	四	責
新田	6	24	4	1	2	1
島元	2	7	1	0	1	0
沢田	1	5	0	0	1	0

(戦評) 早慶戦を制した慶応大と3期連続決勝進出を狙う大経大の一戦。試合が動いたのは5回、慶応大9番藤井のタイムリーで慶応大が先制、均衡を破る。6回裏大経大の攻撃、3番高山と5番外間のタイムリーにより逆転に成功。最終回は沢田が締め、大経大が3期連続決勝進出を決めた。

©2023年8月27日 くら寿司スタジアム堺
 第2試合 開始時刻13:12 終了時刻16:07
 日本大学 000000020 | 2
 中央大学 000000000 | 0
 (日) 清野・首藤・足立-中川・金子
 (中) 大山・田中・木藤-若林・山崎
 ☆二塁打 山本(日)

日本大学	打	安	点	振	球	
⑨	窪嶋	2	1	0	1	0
9	谷口	3	1	0	1	0
⑦	中島	4	1	0	0	0
⑧	半田	4	2	0	1	0
DH	川越	2	0	0	1	0
PR・DH	白沢	0	0	0	0	0
PH・DH	村山	1	1	0	0	0
PH・DH	河野	0	0	0	0	0
②	中川	3	0	0	1	0
PH	四十山	1	0	0	1	0
2	金子	0	0	0	0	0
⑥	山本	4	3	2	0	0
③	湯元	4	2	0	0	0
④	小川	4	0	0	1	0
⑤	小林	3	0	0	2	0
計		35	11	2	9	0

投手	回	打	安	三	四	責
清野	4 1/3	16	2	2	1	0
首藤	1 2/3	8	0	2	2	0
足立	3	9	1	2	0	0

中央大学	打	安	点	振	球	
DH	松浦	2	0	0	0	0
PH・DH	川満	1	0	0	0	1
⑥	村田	4	1	0	1	0
⑦	中森	3	0	0	1	0
⑤	山口	3	0	0	0	1
③	岩井	2	0	0	1	0
PH	佐竹	0	0	0	0	1
PH・4	酒井	0	0	0	0	0
PH	杉田	1	0	0	0	0
⑨	小柳	4	1	0	0	0
⑧	相野	3	1	0	0	0
②	若林	1	0	0	1	0
PH	三橋	1	0	0	1	0
2	山崎	0	0	0	0	0
④・3	岸野	3	0	0	1	0
計		28	3	0	6	3

投手	回	打	安	三	四	責
大山	6	25	8	6	0	0
田中	2	9	3	2	0	2
木藤	1	3	0	1	0	0

(戦評) 関東対決となった試合は投手戦で幕を開けた。中央大先発大山は7回まで日本大打線を0点に抑え、日本大も先発清野・首藤が得点を与えず均衡が続く。試合が動いたのは8回、日本大山本が先制の適時二塁打を打ち2点を先制。投げては抑えの足立が中央大に得点を与えず完封リレーで勝利した。

©2023年8月28日 くら寿司スタジアム堺
 第1試合 開始時刻10:00 終了時刻13:09
 大阪経済大学 013000020 | 6
 日本大学 010002000 | 3

(経) 領家・新田・沢田・沖田
 (日) 清野・阿部・高良・古賀・足立
 中川・金子
 ☆二塁打 山本 (日)

大阪経済大学	打	安	点	振	球	
⑥	伊藤	3	0	1	1	0
⑦	成清	5	3	1	1	0
7	浅野	0	0	0	0	0
⑤	高山	1	0	0	1	1
5・3	廣田	2	0	0	2	1
DH	森下	5	1	0	0	0
⑧	外間	3	0	0	0	2
④	橋本	4	3	1	0	1
③	喜多	3	1	1	0	0
PH	渡辺	1	1	0	0	0
PR・5	高橋	1	0	0	0	0
②	沖田	4	2	1	1	0
⑨	高橋	3	1	0	0	1
計		35	12	5	6	6

投手	回	打	安	三	四	責	
領家	5	1/3	22	4	3	2	3
新田	0		2	2	0	0	0
沢田	3	2/3	14	1	2	1	0

日本大学	打	安	点	振	球	
⑨	窪嶋	1	0	0	1	0
PH	清水	1	0	0	0	0
9	谷口	3	0	0	1	0
⑦	中島	4	1	0	0	1
⑧	半田	3	0	0	0	1
DH	川越	2	0	0	1	0
PH・DH	村山	2	1	0	0	0
②	中川	0	0	0	0	1
2	金子	3	1	0	1	0
⑥	山本	3	2	2	0	0
③	湯元	4	2	0	0	0
④	小川	1	0	1	0	0
4	山口	1	0	0	0	0
PH	押山	1	0	0	1	0
⑤	小林	4	0	0	0	0
計		33	9	3	5	3

投手	回	打	安	三	四	責	
清野	1	2/3	8	4	1	0	1
阿部	0	2/3	8	2	1	3	3
高良	1	2/3	8	2	1	2	0
古賀	3	2/3	15	3	3	1	2
足立	1	1/3	5	1	0	0	0

(戦評) 昨年と同カードになった決勝戦。試合が動いたのは2回大経大喜多のタイムリーで先制するも、その裏日本大の攻撃小川のタイムリーですぐさま追いつく。3回大経大は沖田のタイムリーなどで3点追加するも日本大はすぐに2点を返す。試合が止まりかけていた8回大経大成清のタイムリーなどでダメ押し、大経大が2年ぶりの優勝を決めた。

文部科学大臣杯第75回全日本大学準硬式野球選手権記念大会を主管して

関西地区大学準硬式野球連盟

理事長 芳田 茂樹

今回、第75回の記念大会を無事に終えられたことにホッとしております。

当初2020年の第72回大会を主管する予定で準備を進めていたが、世界的な新型コロナウイルス感染症 (COVID-19) のパンデミックの影響で、日本政府等の「緊急事態宣言」発令により大学スポーツの全ての大会が中止されることになり、我々全日本大学準硬式野球連盟主催の全日本選手権大会をはじめ全国大会3大会は、全て中止することになった。このような経緯から、今大会は関西地区連盟に取ってはリベンジ大会の意味合いもあり、72回大会と同じ球場で行う方向で準備を進めました。関西地区連盟で全日本選手権大会を主管するのは、2010年(平成22年)の第62回大会以来13年ぶりでした。

大会は、8月22日の主将会議・開会式に始まり、期間中1日雨で順延になったが8月28日に決勝戦を迎え、地元関西地区代表の大阪経済大学の優勝で幕を閉じた。今大会が無事に終わることができましたのも大阪府、大阪市、堺市及び大津市をはじめご後援・ご支援頂きました多くの方々へ感謝申し上げますと共に、全日本連盟及び主管地区連盟の役員・理事はじめ、全日本学生委員会や関西地区連盟所属大学の学生委員に支えられて大会を運営出来たことにこの場をお借りして感謝申し上げます。

優勝校主将挨拶

大阪経済大学準硬式野球部

主将 高山 直之

まず初めに、第75回全日本大学準硬式野球選手権記念大会を開催、運営するにあたりご尽力いただきました全ての方々へ、幣部を代表し感謝申し上げます。ありがとうございます。新型コロナウイルスの影響から、近年なかなか思い通りの活動が出来ませんでした。素晴らしい舞台をご準備してくださりましたことと合わせて、大阪府開催の今大会を優勝という結果で締めくくれたらことを大変嬉しく思っております。私たちは、昨年夏の全日本選手権大会決勝戦、日本大学さんに延長戦の末惜しくも敗れ、全国2連覇の目標は絶たれてしまいました。必ずリベンジを果たすとスタートした新チームでしたが、なかなか勝ち切れることが出来ず悔しさを味わい続けた1年間でした。しかし、そんな1年間でしたが、必ず光があると信じ暗闇のトンネルを迷走しながらも苦しい練習から逃げることなく、全部員で乗り越えて来ました。ご指導いただきました指導者の皆様、マネージャーを合わせた71人の部員、その他多大なご尽力ご協力をいただきました多くの関係者のおかげで、2年ぶり4度目の全国制覇を成し遂げることが出来ました。私は、高校の3年間を持ってこれ以上「野球」を続けない意向でありました。そんな時、高校時の硬式野球部監督から「準硬式野球」を勧められ、最終的には大学の4年間を野球に打ち込むこととなりました。入部当初は、ここまで野球に対して熱心になるとは思いもしませんでした。野球に対して真摯に取り組む先輩、同期、後輩の姿勢に感化され、試合前にはバッティングセンターに通い、オフの日でもグラウンドの通い自主練習を積み重ねてきました。時には悩み、苦しみ、悔し涙を流したこともありましたが、今振り返れば一度は辞めようとした野球に対し、ここまでの情熱を注ぎ喜怒哀楽を味わえたことはとても幸せだと思えます。最後に、ここまで自身を大きく成長させてくれた「野球」に感謝すると同時に、この「準硬式野球」の良さが少しでも多くの皆様に伝われば幸いです。「来たれ準硬時代！」

全日本大会を終えて

全日本学生委員会 委員長

関西地区代表 渡辺 力

文部科学大臣杯第75回全日本大学準硬式野球選手権記念大会が令和5年度8月23日から8月28日の間、関西地区で開催され主幹を務めさせていただきました。今大会の開催にあたり、全国各地からお集まりいただいた出場校の選手及びスタッフの方々、各地区理事、役員の皆様に主幹地区学生委員を代表して心より御礼申し上げます。今年度の大会は昨年と同様、決勝は大阪経済大学対日本大学で、見事昨年のリベンジを果たし大阪経済大学が2年ぶり4度目の日本一に輝きました。関西地区に再び優勝旗が返ってきたことに加え、地元開催での優勝でした。私自身今大会を運営するにあたり、あることに気付きました。それは「頼むことの難しさ」です。昨年度から全日本学生委員に所属しており、香川での第74回大会の運営も経験している中で迎えた今大会でしたが、自分の予想以上に開催までの準備が大変でした。球場とのやり取りや、運営スタッフの割り振り、記念Tシャツの作成・集計など、毎日毎日日曜日との戦いでとても苦労したのを覚えています。特に苦労したのは運営スタッフの割り振り、顔も全く知らない人間から手伝ってくれと頼まれて、手伝いますと言ってくれる人はいるのだろうか、またその方たちへ思いが伝わる文章の作り方(頼み方)はどうすればよいのか、何度も文章を考え直しました。大会期間は100人を超える学生スタッフにお手伝いいただき、大きなミスなく大会を終えることができました。この1週間はたくさんの方に助けられ、支えられて過ごした1週間で、また今までの人生の中で1番気を遣った1週間でした。第75回大会を終え貴重な経験をさせていただきました。この経験は必ずこれからの人生の糧になると思います。準硬で得た経験を社会に

出て、胸を張って活かしていきたいと思いま
す。最後に、改めて文部科学大臣杯第75回全
日本大学準硬式野球選手権記念大会の参加校
の皆様、各地区理事、役員の皆様にご感謝申し
上げます。ありがとうございました。

参加者名簿

愛知大学

氏名	学年	学部	出身校
松岡 弘記			中京大学 部長
田代 大介			愛知大学 監督
武田 章史			愛知大学 コーチ
前川 夏葵	4	コミュニケーション	三重 マネージャー
熊谷 未来	4	法	日進西 スコアラー
倉嶋 凌央	4	経済	袋井
大沼 昂暉	4	経済	東邦
熊谷 太志	4	法	至学館
西川 健心	4	経済	松蔭
鈴木 脩生	4	経営	岡崎北
藤井 駿平	4	法	高蔵寺
武田 怜	4	法	松本美須ヶヶ丘
西田 将	3	経営	東濃実業
浦山 大輝	3	経営	岡崎商業
勝岡 陸哉	3	経営	磐田東
中村 謙太	1	経営	大垣日大
南 恒希	4	法	金津
大岩 頼冬	4	経済	高山西
深澤 翼	3	経済	川越
濱本 淳平	4	経営	大垣日大
長谷川智哉	1	コミュニケーション	一宮西
内藤多加也	4	経営	長野西
内垣 鴻伸	4	経営	愛知
廣田幸之助	3	現代中国語	至学館
山田 竣也	3	経済	土岐商業
尾崎 堅清	3	経済	豊川
稲吉 廉太	2	経済	星城
工藤 蒼斗	2	法	高蔵寺
中島悠太郎	4	現代中国語	大垣日大
村上 大介	4	経営	川越
板津 開	4	法	長久手
辻 拓馬	4	経営	暁
岩田 涼	3	現代中国語	県立岐阜商業
木村 友宣	2	経営	大垣日大
新美 丈	1	経営	半田東

大阪経済大学

氏名	学年	学部	出身校
尾身 祐介			部長
中野 弘之			大阪経済大学 監督
久保 雅則			大阪経済大学 コーチ
眞光 祐翔	4	経済	県立芦屋 コーチ
鈴木 彩佳	4	人間科	鳳 マネージャー
中村徳乃加	4	人間科	賢明学院 スコアラー
島元 悠志	4	経営	桜宮
沢田 健登	3	人間科	西城陽
武久 凌空	2	人間科	津名
領家 琉莉	2	人間科	河南
新田 俊介	2	経営	益田東
山田 遼門	1	人間科	上宮

森山 佳輝	4	経営	樞原学院
沖田 一真	4	経営	比叡山
波多野 匠	2	経済	天理
藤井 楓太	1	人間科	関大北陽
喜多 尚希	4	経済	東海大仰星
橋本 大志	4	人間科	三田松聖
高山 直之	4	経済	日本航空石川
丸山 廉	3	人間科	桜宮
長谷川彪琉	3	情報社会	南砺福野
伊藤 元翔	3	経済	初芝橋本
廣田 勝己	2	経営	社
川畑 瑛生	2	経済	西の京
高橋 寛多	4	経済	徳島商業
渡辺 力	4	人間科	布施
大竹 功真	4	経営	津名
浅野 怜	4	経営	高松商業
外間隆之介	4	人間科	三田松聖
二岡 大哉	4	情報社会	安来
成清 圭	4	経営	市立尼崎
吉藤 太一	4	経営	岡山南
森下 和貴	3	経営	八戸学院光星
山崎 健太	2	経済	大手前高松
藤本 淳貴	1	経済	桜宮
高橋 峻平	1	人間科	高知中央

関西学院大学

氏名	学年	学部	出身校
石田 眞得			神戸大学大学院 部長
伊藤 眞人			関西学院大学 監督
吉田 史岐	4	商	倉敷天城 コーチ
佐々木康二	2	商	高松商業 コーチ
西井野乃花	4	人間福祉	津西 マネージャー
大久保亜美	3	商	県立伊丹 スコアラー
池端 航洋	4	経済	土佐
水 涉夢	4	人間福祉	中京
小野 稜人	4	商	関西学院
土肥 有翔	3	経済	関西学院
田尻 路斐	2	商	池田
内海 智貴	4	社会	関西学院
松本 幸多	4	総合政策	洛北
中井 誠大	3	建築	関西学院
福島 裕也	3	教育	三島
早川 直人	4	商	関西学院
眞鍋 旭	4	法	西条
立岩 知樹	4	文	高松商業
小森 大輝	4	教育	近江兄弟社
堀内 武志	4	法	大谷
吉田 晴哉	3	経済	関西学院
徳田 理来	3	商	鎌倉学園
山下 剛	3	経済	関西学院
足立 稜	3	社会	関西学院
柚木 一至	3	文	早稲田佐賀
山田 一成	1	商	高松商業
前田 丈斗	4	商	北須磨
吉田 敦哉	4	経済	泉陽
山田 健人	4	商	名古屋
中村 陸斗	4	法	関西学院
古賀 陽汰	4	人間福祉	和泉
成富 寛太	4	社会	東明館
小原三四郎	4	社会	天理
島田 優斗	3	建築	畝傍
伊原木 駿	3	商	関西学院

氏名	学年	学部	出身校
石本 泰誠	1	法	乙訓

北海学園大学			
氏名	学年	学部	出身校
加藤 信行			北海道大学大学院 部長
早川 峻正	2	法	滝川西 コーチ
越湖 優平	1	工	旭川西 コーチ
平澤いちこ	3	工	札幌新藤 マネージャー
橋井 花音	2	経営	帯広南商業 スコアラー
松屋 駿汰	3	経済	岩内
瀬川 光星	3	経営	倶知安
石橋 京介	3	法	倶知安
金澤 享佑	2	経営	函館中部
高橋 舞士	1	経営	札幌南
盛 優輝	1	経営	札幌南
向平 拳斗	3	人文	北照
五十嵐健真	3	法	東海大札幌
幸田 太陽	1	経済	札幌白石
佐藤 尊都	3	経済	北照
菊地倫太郎	3	経済	旭川実業
中嶋 誉人	3	法	岩内
渡辺 琉星	3	経済	札幌国際情報
岩谷 駿志	2	経済	旭川実業
藤森 大空	2	工	札幌国際情報
小林 大悟	2	法	札幌光星
佐藤 叶都	2	工	札幌真栄
四ツ柳智哉	1	法	岩見沢緑陵
石山 蓮	1	経営	北照
遠藤 壮太	3	法	札幌大谷
北本 一斗	3	経済	札幌国際情報
村上 和史	3	経営	紋別
藤井 健生	3	法	札幌大谷
眞野 明斗	2	経営	東海大札幌
佐久間 響	2	工	札幌光星
東海林真伎	2	工	北星学園大学付属
萬谷 晴空	1	法	札幌光星

広島大学

氏名	学年	学部	出身校
谷田 親彦			部長
岡村 美波	2	教育	神戸大附 マネージャー
三原 萌華	3	教育	松江南 スコアラー
伊藤 智徳	3	教育	倉敷天城
鈴木 結太	3	文	一宮南
徳竹 智大	3	情報科学	市川
西 大成	2	工	済々黌
加藤 悠也	1	教育	豊橋東
太刀掛寛人	3	工	呉三津田
松本 康平	2	工	加古川西
新村 勇翔	3	総合化学	一宮西
小林 宅登	3	教育	成章
橋本 涼	3	工	札幌西
濱崎 大樹	2	理	松江北
榎 明将	2	理	高松第一
青木 優弥	2	理	広
山口 圭梧	1	教育	佐世保北
前川 康太	1	工	津西
佐藤 宏海	1	工	桑名
中西 貴公	1	教育	人吉
天川 裕貴	3	教育	一宮南
香田 翼	3	工	宗像

名主川智皓	2	経済	大分上野丘	伊佐 虹星	4	地域共創	福岡舞鶴	深井 一秀	1	経済経営	富山商業
稲田 惇聖	2	総合化学	長崎西	中上翔一朗	4	人間科学	筑陽学園	澤田 京吾	1	経済経営	金沢
宮原 大翔	2	工	武生	志土地裕月	4	芸術	博多工業	東 優介	4	経済経営	野々市明倫
田中 喜基	2	経済	武生	城戸 駿利	3	人間科学	東福岡	的場 光生	2	経済経営	野々市明倫
岡田 晃育	1	工	岡山城東	川鍋 怜皇	3	人間科学	長崎日大	杉浦 光	4	経済経営	小松大谷
齋藤 俊介	1	教育	長崎東	秦 雄大	2	人間科学	東福岡	山本 大陽	4	経済経営	金沢商業
大村 雄大	1	教育	長崎東	上津原崇瑠	1	経済	筑陽学園	松代 賢	4	経済経営	高岡商業
野原 颯太	1	工	高志	財津 碧海	4	人間科学	延岡学園	清水隆之介	4	経済経営	福井商業
中島 陽登	1	法	下松	江口倫太郎	4	人間科学	大分藤蔭	才野 隆生	4	経済経営	北陸学院

徳島文理大学

氏名	学年	学部	出身校
天羽 博昭			部長
天羽 博昭			監督
前村 優奈	3	人間生活	興南 マネージャー
大岸 愛実	2	保健福祉	徳島北 スコアラー
水谷 瞳	2	保健福祉	今治北 トレーナー
西村 和真	4	総合政策	小津
木原 翔真	3	総合政策	高知南
村上 大斗	2	総合政策	徳島科学技術
内 佑真	2	保健福祉	内子
大谷 朋範	1	保健福祉	西脇
畑中 優志	4	総合政策	中村
森居 璃青	3	総合政策	阿南光
鍋田雄志郎	2	総合政策	延岡星雲
川部 大和	2	総合政策	海部
黒川 誠斗	2	保健福祉	丹原
大久保 将	1	保健福祉	池田高校辻校
梶原 大誠	1	保健福祉	北宇和
藤原 虹明	1	保健福祉	如水館
笠井 大瑚	1	保健福祉	高知商業
弘内 聡	3	総合政策	中村
大野 尚洋	2	総合政策	構原
木子 遼馬	2	人間生活	坂出商業
高橋 京也	1	保健福祉	丹原
平井 悠翔	1	保健福祉	三木
白石直太郎	1	保健福祉	新居浜東

九州産業大学

氏名	学年	学部	出身校
奥村 浩正			日本体育大学 部長
奥村 浩正			日本体育大学 監督
吉村 南杜	3	人間科学	香椎 コーチ
藤岡 優斗	2	人間科学	北九州市立 コーチ
林 里美	4	地域共創	純真 マネージャー
松元 友希	4	経済	錦江湾 スコアラー
井上 浩			福岡工業大学 トレーナー
高橋 大夢	4	経済	宮崎日大
品川 夢生	4	人間科学	佐世保実業
樋田 将大	3	地域共創	福岡工業
山本 優太	3	人間科学	糸島
椋木 翔太	3	商	星琳
秀島 優人	2	経済	佐賀学園
木村 啓介	2	経済	東福岡
松本 流依	2	人間科学	大分藤蔭
樋口 航汰	4	経済	西日本短大付属
内海 元太	3	商	大崎
森 将太郎	3	商	星琳
大樂院弘盛	1	理工	鹿町工業
今村 駿吾	4	経済	佐賀学園
木村 綾介	4	人間科学	西京

慶應義塾大学

氏名	学年	学部	出身校
小林 宏充			部長
風間 善明			監督
中村 圭介			コーチ
大谷 拓輝	4	経済	慶應義塾 コーチ
宇根 千賀	4	法	広島大学附属山 マネージャー
村上 優衣	4	法	田園調布学園 スコアラー
小川 広樹	3	商	慶應義塾 トレーナー
佐藤 伸哉	4	法	慶應義塾
諸橋良太郎	4	経済	慶應義塾志木
日比谷元樹	4	理工	慶應義塾
佐藤 大志	3	文	獨協埼玉
岡見 大也	3	法	慶應義塾湘南藤沢
長谷川優太	3	経済	慶應義塾
土屋 貴大	3	経済	栄光学園
大崎 航輔	2	商	慶應義塾
田中 瑞希	2	理工	慶應義塾
水田 創	2	商	修猷館
水谷 友哉	2	商	学習院
岩越 奏大	2	経済	慶應義塾
渡邊 豪樹	4	商	慶應義塾
小柴鴻士郎	4	経済	水戸第一
佐藤 遼平	3	商	桐朋
川端 彪玄	4	文	日本大学第二
三宅 凱翔	4	経済	慶應義塾湘南藤沢
毛利 幸平	4	法	慶應義塾
中野 孝亮	4	商	慶應義塾
三宅 晋平	3	経済	専修大学松戸
岡根 正太	3	商	松阪
片田翔太郎	3	商	都立富士
小川 凌汰	3	法	桐蔭学園
福田 岳杜	1	経済	慶應義塾
長谷川太一	4	商	国立
西山 隆	3	法	鎌倉学園
吉野 智喜	3	経済	慶應義塾
山賀 雅史	3	理工	都立昭和
藤井 響人	3	経済	鎌倉学園
星野 浩輝	2	経済	慶應義塾志木

北陸大学

氏名	学年	学部	出身校
鈴木 宏一		薬学	土浦日本大学 部長
鈴木 宏一		薬学	土浦日本大学 監督

近畿大学

氏名	学年	学部	出身校
島 由伸			神戸大学 部長
杉本 照伸			近畿大学 監督
森脇 亮介	4	経営	須磨学園 コーチ
山本 凌平	4	経営	近大泉州 コーチ
田邊 穂香	2	法	山本 マネージャー
谷保 咲弥	2	経済	小松 スコアラー
田原 佑真	4	経営	近大新宮
中村 友郁	4	法	奈良大附属
三田 大知	2	経済	近大新宮
豊留 悠翔	2	総合社会	浪速
小林 功典	2	経営	近大新宮
平岡 颯人	1	経済	報徳学園
糸谷 優亮	4	経営	県立西宮
辻 航平	4	経済	滝川
田原 壮真	2	経営	近大新宮
辰野 孝汰	4	経営	近大附属
中井 朋哉	4	経済	智辯学園
森川 剛	4	経営	大阪府立池田
國田 尚利	4	総合社会	近大附属
平島 大裕	4	理工	育徳館
川西 一誠	4	経営	近大附属
三木 聖斗	3	法	上宮
梅谷 直樹	3	国際	立正大湊南
田村 健吾	2	経営	大阪府立山田
岡本 尊	1	経済	報徳学園
澤田 拓磨	1	法	金光大阪
金子 修輔	4	法	東山
酒井 壮	4	経営	桜宮
樋口 雄斗	4	法	高田商業
前川 遼太	4	経済	高松西
山田 康介	4	理工	大阪府立池田
柿平 裕矢	3	経営	近大新宮
玉置 陸斗	3	経済	上宮太子
大藪 元輝	2	法	上宮
嶋崎 大河	2	理工	八尾
山崎 僚也	1	法	市立和歌山

福岡大学

氏名	学年	学部	出身校
堺 雅志			部長
藤野 等			監督

小野 純平	4	法	大分雄城台 コーチ	市川 諒汰郎	3	社会科	早稲田佐賀	石井 竜弥	4	商	浦和学院
友藤 樹	4	法	福大大濠 コーチ	久保嶋真也	3	社会科	桐蔭学園	田中 駿佑	3	商	大崎
内田 涼子	4	経 済	佐賀北 マネージャー	中澤勇之助	3	商	金光学園	木藤 忠広	3	商	浦和学院
伊東 花菜	3	人 文	佐賀清和 スコアラー	平尾 晟登	3	教 育	早稲田実業	大山 北斗	2	商	興南
高井 大輝	4	工	崇徳	渡邊真之介	4	社会科	早稲田佐賀	西岡 汐輔	2	商	佐賀商業
村田 優佑	4	スポーツ	華陵	中村 文哉	4	法	早稲田大学本庄高等学院	萬谷 大輝	1	商	花巻東
今村 一心	4	法	佐賀北	松永 賢三	3	スポーツ科	早稲田実業	三浦 凌輔	1	商	能代松陽
原田 拓海	3	商	久留米商業	鈴木 悠矢	3	スポーツ科	水城	山崎 大翔	4	商	花巻東
西村 行矢	3	経 済	筑前	塩尻 真生	2	文	早稲田実業	若林 舜大	2	文	平田
木村 康彦	3	工	福翔	堀口 大紀	1	国際教養	Parkland High School	岡部 匡十	1	経 済	佐賀商業
荒川 成治	4	商	九州学院	中村 晃大	1	文化構想	鎌倉学園	田中 元輝	1	経 済	能代松陽
比嘉 樹音	3	法	誼谷					岸野 皓大	4	商	報徳学園
横山 皓己	2	スポーツ	祇園北					杉田 大貴	4	経 済	駿台甲府
上戸 博史	2	スポーツ	佐賀北					功刀 史也	3	文	山梨学院
日高 大輔	4	商	佐伯鶴城					高垣 昂平	3	商	大崎
瀬名波響貴	4	スポーツ	那覇					相野 七音	2	文	花巻東
富崎 光星	4	経 済	神埼清明					岩井 大和	2	経 済	東海大学菅生
池田 和樹	4	理	佐伯鶴城					酒井 尋如	2	経 済	岡山学芸館
濱田 光	4	経 済	福工大城東					山口 剛大	1	文	大崎
椎木 大	4	経 済	岩国					村田 慶二	1	商	大崎
寺内 大陸	3	スポーツ	宇部鴻城					吉井 愛斗	1	経 済	中越
能間 涼輔	3	スポーツ	八幡南					小林 沈誠	4	商	中越
吉塚 亨	3	商	藤蔭					小柳 翼	4	商	佐賀商業
白石莉玖仁	3	人 文	神埼					川満 剛	4	文	糸満
秋徳 智哉	1	スポーツ	西京					中森 至	4	経 済	花巻東
島川 智哉	4	スポーツ	海田					佐竹 秀也	3	商	県立岐阜商業
日高 宏紀	4	法	福大大濠					三橋 朋徳	3	経 済	八千代松陰
高浪 光太	4	経 済	西日本短大附属					松浦 祥真	2	経 済	掛川西
井口 草太	4	理	福大大濠					原田 俊輔	2	商	三重
玉田 大輝	4	商	久留米商業					井ノ上拳汰郎	1	経 済	中央学院
古賀 勇吏	3	法	柳川								
江藤 謙伸	3	スポーツ	佐賀北								
山口 紘輝	2	商	西日本短大附属								
高松 龍哉	2	スポーツ	八幡南								

東 海 大 学

氏 名	学年	学 部	出身校
藤井 健治			東海大学大学院 部長
蛭田 魁人	3	文	佐久長聖 監督
大久保音温	3	体 育	霞ヶ浦 コーチ
徳丸佑太郎	3	文	東海大熊本星翔 コーチ
柳澤 未桜	3	健 康	東海大諏訪 マネージャー
鈴木 笑花	4	文化社会	相模原 スコアラー
濱本 結	3	健 康	秦野総合 トレーナー
武士 郁実	3	体 育	水城
稲野辺元太	3	工	東海大相模
水谷 浩卓	3	工	富士市立
長谷川 央	2	教 養	習志野
濱崎 亮輔	2	体 育	東海大浦安
曾我 実弘	1	体 育	東海大諏訪
石川 大耀	1	健 康	東海大高輪台
東 海新	4	文化社会	平塚学園
山下 晴哉	2	法	東海大菅生
大森 海	1	政治経済	東海大浦安
田中 颯	3	工	東海大甲府
竹島 亜都	3	法	東海大相模
岩山 広輝	3	体 育	松が谷
山中 裕平	3	工	東海大相模
城坂 颯汰	3	体 育	東海大浦安
古河 拓羽	3	政治経済	習志野
鈴木宏太郎	2	工	東海大甲府
石井 幸佑	2	政治経済	東海大菅生
遠崎 宏介	1	文	東海大浦安
望月 理玖	1	健 康	東海大高輪台
山岸 温生	1	工	東海大高輪台
野口 翔太	3	理	東海大市原望洋
仲亀 利哉	3	政治経済	桐光学園
内藤 涉	3	体 育	東海大静岡翔洋
佐藤 祐哉	2	政治経済	桐蔭学園
竹田 光騎	2	体 育	水沢
大野 達希	2	法	東海大市原望洋
渡邊 幸太	2	体 育	東海大浦安
石坪 勇人	1	政治経済	東海大高輪台
松村 宥汰	1	文	東海大静岡翔洋

甲 南 大 学

氏 名	学年	学 部	出身校
西村 順二			神戸大学 部長
尾崎 真哉			甲南大学 監督
王子 喜章			甲南大学 コーチ
八木 優実	4	マネジメント	龍野 マネージャー
貴島 杏	3	経 済	桜塚 スコアラー
鐘搗 啓介	4	経 営	社
村上 遼河	4	経 営	玉野光南
勝股 巧海	3	経 済	社
前村 健斗	3	法	興國
前田 恭佑	3	法	育英
蒔田耕太郎	2	経 済	明石商業
行吉真ノ介	2	経 営	甲南
後藤 仁	2	経 済	姫路南
柳生 侑汰	3	知能情報	宝塚
守屋藤次郎	2	経 営	井原
宮川 夢亜	2	経 済	社
寺地 里貢	4	文	岡山理大付属
川浪 泰志	4	文	甲南
村上 宜史	4	経 済	英数学館
八木 悠太	4	経 済	高松桜井
森田 勇太	4	法	市立尼崎
稲葉 和哉	4	経 済	徳島城東
波多野悠大	3	文	神戸弘陵学園
岡 春輝	3	文	宝塚
駒居進次朗	2	法	姫路南
勝股 優太	1	文	社高
藤井 友也	4	経 済	三本松
近藤 淳一	4	法	須磨友が丘
平沢 至	4	経 済	赤穂

早 稲 田 大 学

氏 名	学年	学 部	出身校
梁取 美夫			部長
池田 訓久			監督
福田 圭一			コーチ
西村 豪朗	4	法	早稲田実業 マネージャー
織田 晴帆	4	教 育	桐蔭学園 スコアラー
山地 広大	4	スポーツ科	大和 トレーナー
宮内 康汰	4	教 育	早稲田実業
太田 遼	4	スポーツ科	横浜翠陵
高橋隆之介	4	法	早稲田実業
空閑 悠馬	3	社会科	早稲田実業
岡田 和也	3	スポーツ科	國學院大学久我山
大澤 龍登	3	文化構想	星野
松村 悠生	3	教 育	川和
高橋 浩成	3	教 育	早稲田実業
吉田 悠平	1	スポーツ科	川和
楠本 晴基	1	人 間 科	早稲田佐賀
蒲原実希也	4	スポーツ科	神戸
網野 幹太	4	法	早稲田実業
阿部 剛士	3	社会科	川和
武内 陸馬	1	スポーツ科	佼成学園
徳廣 快	4	文化構想	国立
春名 真平	4	教 育	早稲田大学高等学院
鈴木 勇介	4	教 育	桐朋
村上 翔祐	3	商	早稲田実業
笠井 駿汰	3	政治経済	早稲田大学本庄高等学院

中 央 大 学

氏 名	学年	学 部	出身校
柳川 重規			中央大学 部長
小泉 友哉			中央大学 監督
池田 走			中央大学 コーチ
新井 貴博			中央大学 コーチ
杉田 大貴	4	経 済	駿台甲府 マネージャー
木藤 忠広	3	商	浦和学院 スコアラー
林 和生			中央大学 トレーナー

水谷 郁斗	3	文	須磨翔風	一松 昂志	2	スポーツ	東筑紫学園	濱谷 友大	3	工	金沢桜丘
小田 隼人	3	経 済	甲南	永富 賢吾	1	スポーツ	雄城台	服部 斗満	3	法	前橋
松井 一樹	3	経 営	甲南	内田 尊	1	経 済	高川学園	小成 瑛太	2	工	立命館慶祥
小平 貴哉	2	文	社	松原 杏吾	1	スポーツ	八幡	筒井 龍士	2	法	新宮
六藤 有汰	2	経 営	甲南	香野 湧志	1	スポーツ	自由ヶ丘	渡邊 紳	2	法	世田谷学園
林 息吹	1	経 済	高松商業	牧野 一輝	4	経 済	大分西	三村 飛馬	2	法	渋谷

大阪公立大学医学部

氏 名	学年	学 部	出身校
塩井 淳			大阪市立大学 部長
松田 菜	1	医	神戸 マネージャー
上甲 理桜	2	医	四條畷 スコアラー
澁谷 佑樹	6	医	甲陽学院
任 諒真	2	医	東大寺学園
小田 有亮	6	医	高津
川尻 終斗	3	医	智辯和歌山
米田真一朗	6	医	智辯学園
長原 壮輝	6	医	高槻
辻本 晃佑	5	医	豊中
高谷 凌平	5	医	東海
酒部 拓実	5	医	愛知
美田 啓太	4	医	神戸
佐野 一馬	4	医	開智
湯浅 宏務	2	医	ラ・サール
川上竜太郎	2	医	智辯和歌山
小松 直央	1	医	大阪星光学院
寺本 怜央	1	医	大阪星光学院
堀野 聡太	1	医	旭丘
黒木涼太郎	5	医	西大和学園
西川 尚輝	5	医	生野
齊藤 良	4	医	明星
杉田 葵	3	医	大阪星光学院
尾崎 恒平	3	医	四條畷
谷口 凜	2	医	三国丘
藤井 泰誠	1	医	愛光

九州共立大学

氏 名	学年	学 部	出身校
正田 淳一			下関市立大学 部長
正田 淳一			下関市立大学 監督
吉村 凌征	4	スポーツ	久留米 コーチ
吉野 里菜	3	経 済	星林 マネージャー
弘中 那樹	3	スポーツ	北筑 スコアラー
平山 浩丞	4	スポーツ	志學館
片平 真	4	スポーツ	藤蔭
長澤 典明	3	経 済	佐伯豊南
内田 侑志	3	経 済	慶進
西田 海人	3	スポーツ	加治木
伊良波拓実	3	経 済	名護
綾部 倭太	1	経 済	長崎商業
宗 晃世	1	経 済	大分
前田 大成	1	スポーツ	福工大城東
河野伸之介	3	経 済	宮崎学園
中尾 皓亮	1	経 済	宇部鴻城
廣池 朝陽	4	経 済	延岡
橋口 勇樹	4	スポーツ	延岡星雲
出水 優雅	3	スポーツ	佐伯豊南
小野 楓	3	経 済	大分東明
玉城 尚悟	3	経 済	名護
知識 正幸	3	経 済	川内商工
月足匠太郎	2	スポーツ	福島

名城大学

氏 名	学年	学 部	出身校
萩野 貴史			部長
樋口 義博			監督
今村 圭佑			コーチ
古家 佑樹			コーチ
市川 知夏	2	経 済	福井商業 マネージャー
杉浦古都子	3	理 工	豊川 スコアラー
伊藤 優希	4	経 済	袋井商業
八坂 駿輝	4	人 間	大同大同
成瀬 真也	4	法	岐阜城北
市橋宗一郎	4	経 済	名城大附属
田口 翔太	4	経 済	大垣南
柘植 大雅	2	経 済	名城大附属
松岡 功倫	2	法	日向
松下 舜哉	2	法	愛工大名電
石川 将汰	2	法	星城
濱垣 快成	1	法	金沢
永井 翔大	3	都市情報	大府
松葉 蒼太	2	経 済	暁
宇野 拓磨	1	法	豊川
稲垣 諒	4	人 間	豊川
岩田 巧	4	法	浜松工業
玉置 颯真	4	経 済	名城大附属
山田 祥大	3	人 間	富田学園富田
井戸 悠登	2	理 工	中津川工業
石本 哲正	2	法	南砺福野
朝夷名 樹	1	経 済	豊川
鷺見 政充	1	法	享栄
竹内健太朗	4	都市情報	静岡市立
竹山 歩都	4	法	浜松湖東
諫山 拓海	3	法	豊川
上道圭一郎	3	理 工	緑
小島 歩夢	3	経 済	愛産大三河
小出 智也	3	法	享栄
森下 優吾	2	経 営	福井商業
蒔田 光希	2	経 営	聖隷クリストファー
山月 研翔	2	経 営	大分雄城台

北海道大学

氏 名	学年	学 部	出身校
加藤 博之			京都大学 部長
児玉 正輝			北海道大学 監督
田中 大誠	4	理	都立立川 コーチ
河嶋 太陽	2	工	北嶺 コーチ
五十嵐愛菜	2	医	新潟 マネージャー
中島 拓夢	3	工	刈谷
梶 雄太	3	理	渋谷幕張

日本大学

氏 名	学年	学 部	出身校
米崎 寛			日本大学 部長
米崎 寛			日本大学 監督
杉山 智広			日本大学 コーチ
竹林聡一郎			日本大学 コーチ
今井 瑠菜	3	経 済	日本大学鶴ヶ丘 マネージャー
桑田 翔太	4	経 済	鎌大附鶴ヶ丘 スコアラー
古賀 涼平	4	スポーツ科	佐賀商業
清野 佑馬	4	スポーツ科	日本大学鶴ヶ丘
佐藤 凌	3	文 理	日本大学鶴ヶ丘
阿部 豊	3	商	土浦日本大学
高良 健悟	3	経 済	日本大学
足立 丈	2	文 理	日本大学豊山
竹川 葉流	1	スポーツ科	江戸川
首藤 玄大	1	文 理	日本大学豊山
金子 遥人	4	理 工	佐野日本大学
中川 朋彦	4	商	土浦日本大学
石田 玲央	3	スポーツ科	東海大学付属甲府
小林 楓也	4	文 理	土浦日本大学
湯元 智志	4	商	日本大学第二
河野 宏介	4	経 済	鳴門
押山 剛大	4	法	佐野日本大学
森 公人	3	法	日本大学豊山
山本 創也	3	商	桜美林
小川 慶人	2	文 理	日本大学豊山
川越宏二郎	2	文 理	宮崎日本大学
渋谷 健吾	2	法	日本大学藤沢
山口 瑠介	1	経 済	日本大学第二
中島 健輔	4	経 済	日本大学鶴ヶ丘
白沢 大輝	4	法	志学館
阿部 隆良	4	商	日本大学東北
四十山捷斗	4	法	前橋育英

清水 祐作	4	経 済	日本大学第二	前原 隼人	2	経 営	岡山理科大学附属
半田 陸人	3	法	佐野日本大学	脇倉 駿	2	法	金光学園
窪嶋 文哉	3	法	日本大学	木本 蓮	4	法	神戸国際大学附属
谷口 健斗	3	文 理	宮崎日本大学	前川 遼	4	経 営	洲本
村山 正悟	3	経 済	日本大学豊山	矢野 侑	4	現代社会	神港学園

中 京 大 学

氏 名	学年	学 部	出身校
目加田慶人			部長
中野 将			監督
樋口 裕紀	4	スポーツ科	静岡 コーチ
田原慎太郎	3	スポーツ科	日進西 コーチ
興梠 颯太	4	現代社会	藤枝明誠 マネージャー
新宮美沙希	3	現代社会	中京大中京 スコアラー
岡田 大輝	3	スポーツ科	豊田 トレーナー
一ノ瀬順輝	4	総合政策	東明館
道崎 亮太	4	スポーツ科	東邦
西村 祐人	3	スポーツ科	中京大中京
小久保颯真	3	スポーツ科	桜丘
麻野 太智	3	法	三重
小林 蓮也	2	スポーツ科	水口東
柳下 祐希	2	スポーツ科	新潟明訓
安藤瑠騎飛	1	スポーツ科	享栄
野村 壮太	3	スポーツ科	長浜北
佐内 優斗	3	スポーツ科	大分雄城台
倉澤凜太郎	2	法	佐久長聖
佐野 圭	1	スポーツ科	中京大中京
橋詰 悠大	4	スポーツ科	中京大中京
白井 景悟	4	スポーツ科	中京大中京
赤峯 啓太	4	スポーツ科	大分上野丘
飯島 洵	4	国 際	中京大中京
鈴木 翔人	3	現代社会	敦賀気比
森 雄規	3	現代社会	桜丘
大石 晃己	2	スポーツ科	享栄
林 幹博	2	スポーツ科	桜丘
加藤 匠翔	1	スポーツ科	至学館
奥原 海斗	4	スポーツ科	沖縄尚学
松澤 和志	4	法	佐久長聖
山本 悠人	4	スポーツ科	中京大中京
石川 拳伍	3	スポーツ科	愛産大三河
荒木 大樹	3	スポーツ科	佐久長聖
富田 稜大	2	スポーツ科	中京大中京
山内 健真	2	スポーツ科	掛川西
石崎 伶	2	スポーツ科	健大高崎
内田 龍承	1	スポーツ科	東邦

帝 京 大 学

氏 名	学年	学 部	出身校
坂内 慧			一橋大学大学院 部長
浅野 修平			帝京大学 監督
井上 篤大			帝京大学 コーチ
大間 幹起			筑波大学 コーチ
藤井 響	3	医療技術	つくば秀英 マネージャー
前野 志帆	4	教 育	篠ノ井 スコアラー
三戸部和真	4	医療技術	長野吉田 トレーナー
山崎 陽平	4	経 済	横浜隼人
駒橋 慧吾	4	法	都立小川
大塚 翼	4	経 済	秩父
小石川朋矢	3	外 国 語	八王子学園八王子
川本 周平	2	教 育	帝京第三
宮島 英輔	2	経 済	帝京第三
林 拓希	2	文	作新学院
渡辺蒼々紀	1	経 済	中央学院
倉田 修吾	3	経 済	帝京第三
浅見 琢磨	3	医療技術	川越西
久保田隼斗	2	医療技術	つくば秀英
小平 翔斗	4	医療技術	加藤学園
中尾 圭吾	4	医療技術	日本体育大学荏原
大澤 和歩	4	教 育	富士学苑
佐藤 篤志	3	医療技術	都立東大和
橋本 恭平	3	法	厚木北
藤田 泰蔵	3	経 済	東京農業大学第二
坂本 拓海	3	教 育	都立日野
小川 壘	2	医療技術	水城
佐々木勇太	2	法	帝京第三
橋本 佳典	2	文	山村学園
下高 大輝	1	法	創価
千葉 樹	4	法	都立日野
加藤 由大	4	医療技術	城西大学附属城西
青木 裕大	3	経 済	実践学園
湯田 武児	3	法	帝京
屋比久元就	3	経 済	横浜隼人
佐藤 凜弥	2	経 済	桐蔭学園
高橋 諒	2	経 済	生田東
飯泉 康介	1	医療技術	帝京

東北学院大学

氏 名	学年	学 部	出身校
遠藤 隆幸			中央大学 部長
伏見 善成			東北学院大学 監督
荒井 晶			東北学院大学 コーチ
熊田 桜	4	教 養	埼玉栄 マネージャー
島崎 碧葉	2	経 済	東北 スコアラー
紫葉 優太	4	経 済	東北
熊本 裕人	3	経 済	利府
小野 叶夢	3	工	白石工業
邊見 尚汰	2	経 済	利府
畑中 雄太	1	地域総合	仙台南
池田 翔	1	経 営	柴田
日下 裕翔	1	経 済	柴田
播磨 智也	1	地域総合	花巻東
郷右近 颯	3	教 養	利府
赤間 大慈	3	経 済	松島
工藤 修也	2	経 済	秋田西
高橋 幸希	1	地域総合	日本ウェルネス
本田 涼貴	4	経 営	利府
佐々木陽矢	4	教 養	仙台東
佐藤 圭悟	3	経 済	仙台商業
田中 稜真	3	経 営	能代松陽
佐藤 永遠	2	教 養	柴田
若生 哉依	1	地域総合	専修大学北上
阿波 唯斗	1	経 営	仙台商業
佐藤 琳空	1	地域総合	柴田
菅原 慧祐	1	法	仙台南
工藤 優我	1	地域総合	花巻東
嶋田 友	4	経 済	浦和学院
佐藤 颯汰	4	経 済	福島東
安田 晴輝	4	経 営	仙台南
高橋 和哉	3	教 養	利府
高橋 大河	3	経 済	泉松陵
千葉 勝平	3	教 養	東北学院
伊達 陽太	2	経 営	名取北
柳沢 友哉	2	経 営	仙台商業

京都産業大学

氏 名	学年	学 部	出身校
吉野 秋二			京都大学 部長
上村 駿斗	3	現代社会	須磨学園 監督
安永 光陽	3	法	三田学園 コーチ
日野 竣介	2	経 営	京都産業大学附属 コーチ
白井 玲水	4	国際関係	戴英女学院 マネージャー
大野 夏奈	3	法	大分 スコアラー
岩垣 拓朗	3	経 営	八頭
泉 連	3	経 営	乙訓
布施 晴大	3	経 済	東山
河田 朋也	3	法	京都外大西
升田 陽大	2	経 済	愛知
伊藤 蒼平	1	現代社会	葺合
井上 暁登	2	経 済	鳥取城北

第七十五回文部科学大臣杯
全日本大学準硬式野球選手権大会への献句

関西地区 甘田 外骨

雲の峯 晶子の血潮 継ぐ投打

*情熱の歌人・与謝野晶子は堺市出身 くら寿司堺スタジアムでの準硬式野球選手の情熱も欺くばかりの熱戦であった。

積乱の 雲に消えゆく 長打かな

*残暑を超越した積乱雲の勢いは凄まじい連日であったが、選手諸君は怯むことなく頑張った。

野球子へ 和泉の山脈の 遠雷や

*突然の雷雨を心配しながらの大会であったが・・・

炎昼の 一本勝負の 帰趨かな

*酷暑以上の状況下でのトーナメントの過酷な闘いが続いた。

清瀬杯第55回全日本大学選抜準硬式野球大会

会期：2023年9月1日(金)～5日(火) 予備日6日(水)

会場：石川県立野球場、金沢市民野球場
宝達志水野球場

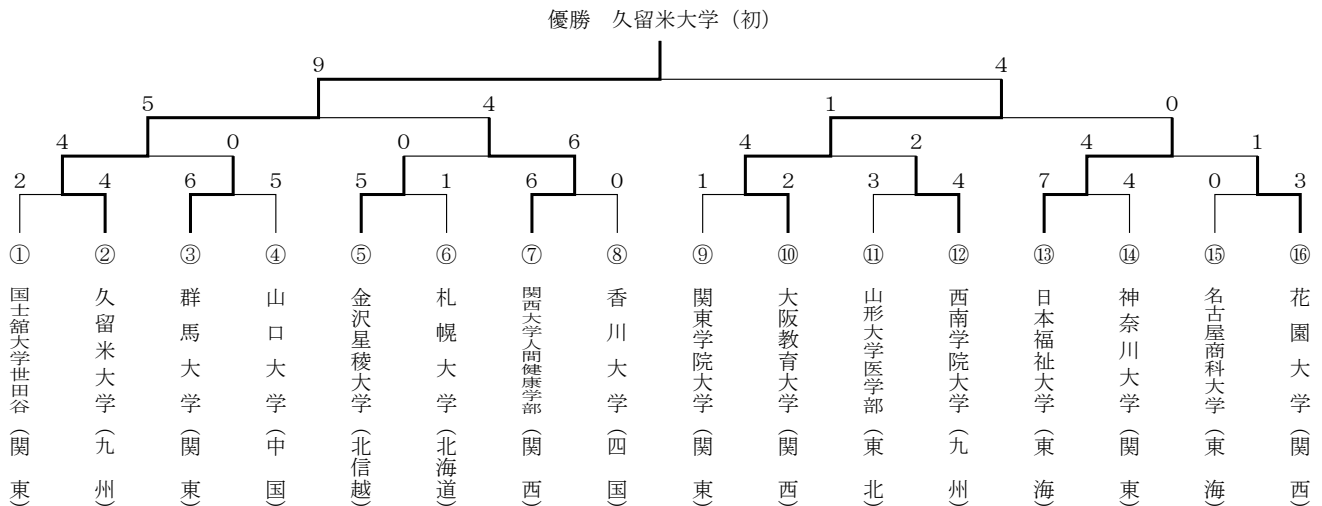

◎2023年9月2日 石川県立球場

第1試合 開始時刻9:18 終了時刻11:47

久留米大学 000001100002 | 4
国士館大学世田谷 010010000000 | 2

(延長12回)

(久留米) 木許・浅川-西口

(国士館) 大野・杵掛・小林-網

☆二塁打 西口・鎧舂 (久留米)

久留米大学	打	安	点	振	球
(右)	川次 央将	4	1	1	1 2
(中)	麻生 瑠偉	4	0	0	0 0
中	江藤 大樹	0	0	1	0 2
(三)	吉瀬 泰斗	5	2	0	0 1
(一)	小山田翔太	2	0	1	0 0
一	立石 智也	3	0	0	1 0
(指)	久保田優恵	3	0	0	1 0
打	鐵艸信之介	1	1	0	0 0
走指	本多 颯介	0	0	0	0 0
打指	鐘ヶ江龍太	1	0	0	0 1
(捕)	西口 元	5	2	0	1 0
(左)	佐藤 恭輔	2	0	0	1 0
打左	中田 悠介	1	0	0	0 0
(二)	安藤 大峻	5	1	1	0 0
(遊)	樋渡 康平	1	0	0	0 1
打遊	原田 吏玖	3	2	0	1 0
計		40	9	4	6 7

投手	回	打	安	三	四	責
木許 壮思	5 1/3	25	5	4	1	2
浅川 侑哉	6 2/3	21	1	3	0	0

国士館大学世田谷 打 安 点 振 球

(二)	吉野 高穂	5	2	0	0 0
(中)	上原 大吾	2	0	0	1 1
(右)	平塚 昭匡	5	0	0	1 0
(捕)	網 大輝	4	1	1	0 1
(左)	門田 朋也	5	0	0	1 0
(一)	遠山 泰希	5	0	0	0 0
(三)	阿部健太朗	3	0	0	2 1
(遊)	岩藤 舜汰	4	1	0	1 0
打	小澤康太朗	1	0	0	0 0
(指)	熊本 翼	4	2	1	1 0
打	舟越 拓	1	0	0	0 0
計		39	6	2	7 3

投手	回	打	安	三	四	責
大野真太朗	10	40	8	5	4	2
杵掛 陽介	1	4	0	1	0	0
小林 夏輝	1	6	1	0	2	0

(戦評) 国士館は2回、9番熊本の適時打で先制。久留米は中盤に同点とし延長戦へ。決めたのは、12回久留米の押し出し四球。敗れた国士館1年の大野は10回2失点の好投だった。

◎2023年9月2日 石川県立球場

第2試合 開始時刻12:19 終了時刻14:38

山口大学 1010000003 | 5
群馬大学 000000213x | 6

(山口) 志賀・國定・山村・福田-都留

(群馬) 竹内-竹中

☆二塁打 大谷 (群馬)

山口大学	打	安	点	振	球
(中)	濱田 拓朗	3	1	1	2 1
(二)	中村 皆斗	3	1	0	0 0
(左)	田原 雄大	3	0	0	2 1
(指投)	福田 亘	4	1	1	1 0
(三)	高橋 駿輔	4	0	0	2 0
(遊)	熊谷 海斗	3	0	0	1 1
(右)	原尻 颯太	4	2	0	1 0
(捕)	都留 孝介	4	0	0	1 0
(一)	杉山 侑希	3	0	0	3 0
一	加藤 雅大	0	0	0	0 0
計		31	5	2	13 3

投手	回	打	安	三	四	責
志賀 亮佑	6	19	1	5	0	0
國定 津雲	1 1/3	8	2	1	1	3
山村 健人	1	8	4	1	1	3
福田 亘	0 1/3	2	0	0	1	0

群馬大	学打安点振球
(一) 河野 稔	4 0 1 1 0
(遊) 安原 大貴	3 0 0 0 0
(二) 大谷 恭馬	4 3 1 0 0
(左) 大瀧 悠馬	3 1 1 1 1
(中) 岡崎 陽大	3 0 1 1 0
(投) 竹内 奎人	4 1 0 2 0
(右) 村上 開人	4 1 0 1 0
(三) 大竹 翔太	3 1 2 1 1
(捕) 竹中 智康	2 0 0 0 0
打 佐藤 辰	0 0 0 0 1
計	30 7 6 7 3

投手	回	打安	三四責
竹内 奎人	8 2/3	38 5 13	3 5

(戦評) 7、8回に群馬は3番大谷の適時打などで逆転。山口は再度リードするも、群馬が逆転サヨナラで制した。群馬の先発竹内は140球の完投でまさにエースの粘りのピッチング。

◎2023年9月2日 石川県立球場
第3試合 開始時刻15:10 終了時刻17:09
札幌大学 000000010 | 1
金沢星稜大学 02100002x | 5
(札幌) 高橋・勝野・高橋・藤原-宝福
(星稜) 飯倉・海口・春木-通場
☆二塁打 桑原・春木(星稜)

札幌大	学打安点振球
(中投) 藤原 葵生	4 1 0 0 0
(遊) 平井 憲吾	3 0 0 0 0
(右) 長澤 康平	3 0 0 0 0
(捕) 宝福 藍葵	4 0 0 1 0
(左中) 笠原 倅輔	3 2 0 0 1
(指一) 山村 海	3 1 0 1 0
(二) 坂川 颯大	4 0 0 1 0
(三左) 田中 悠飛	3 0 0 1 0
計	27 4 0 4 1

投手	回	打安	三四責
高橋 憲靖	3	14 5 2	0 3
勝野 優貴	4	16 3 2	1 2
藤原 葵生	1	4 1 1	0 0

金沢星稜大	学打安点振球
(遊) 久岡 武人	3 0 0 1 1
(中) 桑原優一郎	3 1 0 0 1
(指投) 春木 奎吾	4 1 1 1 0
(一) 多造 汰一	3 2 0 0 1
(右) 赤江 隼大	4 2 1 1 0
右 田中 陽大	0 0 0 0 0
(三) 川端 歩夢	4 1 1 0 0
(左) 河崎 玲央	3 1 1 0 0
左 安井 大河	1 0 0 0 0
(捕) 通場 智哉	3 0 0 1 0
(二) 後藤 蓮	2 1 0 1 0
計	30 9 4 5 3

投手	回	打安	三四責
飯倉 和也	7	25 4 3	0 0
海口 大冨	1	5 1 1	0 1
春木 圭吾	1	4 0 1	1 0

(戦評) 星稜は2回、6番川端の適時打などで2点を先制する。3点を追う札幌は8回に悪送球などで1点を返すも万事休す。星稜はクリーンナップが機能し、効果的に得点を重ねた。

◎2023年9月2日 金沢市民球場
第1試合 開始時刻8:58 終了時刻11:05
香川大学 000000000 | 0
関西大学人間健康学部 10005000x | 6
(香大) 松下晃大-酒井智生
(関大) 吉永翔馬・渡邊圭太・大野裕司-池田修斗
☆二塁打 友寄(香大)

香川大	学打安点振球
(指) 三好 葵生	3 1 0 0 1
(二) 水元 樹	3 0 0 1 0
(中) 藤沢 成道	4 0 0 3 0
(一) 福井 健太	4 0 0 1 0
(捕) 酒井 智生	4 1 0 1 0
(左) 吉川 巧望	4 0 0 1 0
(遊) 森安裕太郎	3 0 0 1 0
打 江口 宗利	1 0 0 0 0
(右) 友寄 隼颯	3 1 0 1 0
(三) 森本 哲平	2 1 0 0 0
計	31 4 0 9 1

投手	回	打安	三四責
松下 晃大	8	37 10 4	2 6

関西大学人間健康学部	打安点振球
(左) 松本 剛	4 1 0 1 0
(遊) 高瀬 大空	3 1 0 0 1
(右) 小中 陸	3 2 2 0 0
(捕) 池田 修斗	4 3 1 0 0
(一) 皆川結宇大	4 1 1 1 0
(三) 真塚健太郎	4 0 0 0 0
(投) 吉永 翔馬	3 1 2 0 0
投 渡邊 圭太	0 0 0 0 0
打 山口峻之介	1 0 0 1 0
投 大野 裕司	0 0 0 0 0
(二) 原西 真哉	3 1 0 1 0
二 福辻 智紀	1 0 0 0 0
(中) 深見 太雅	3 0 0 0 1
計	33 10 6 4 2

投手	回	打安	三四責
吉永 翔馬	7	27 4 9	1 0
渡邊 圭太	1	4 0 0	0 0
大野 裕司	1	3 0 0	0 0

(戦評) 関大堺は初回、高瀬が右前で出塁し、三塁に進むと小中の犠飛で先制。五回には小中、池田、皆川の三連打などもあり五点を追加。香川大は関大堺の投手陣を打ち崩せなかった。

©2023年9月2日 金沢市民球場

第2試合 開始時刻11:38 終了時刻13:55

大阪教育大学 100000010 | 2
関東学院大学 100000000 | 1

(大教) 千葉康生-大竹由弥
(関学) 和田大武-大竹一成
☆二塁打 佐久間 (関学)

大阪教育大学 打安点振球

(遊)	渡部 寛斗	3	1	0	0	1
(中)	岡本 康暉	3	0	0	1	1
(左)	松尾 知弥	4	0	0	0	0
(三)	阪口晋太郎	3	0	1	1	0
(一)	奥野 辰樹	3	0	0	1	1
(右)	岩田 一真	3	0	0	2	1
(指)	中西 海太	2	0	0	1	1
走指	矢野 和希	0	0	0	0	0
打指	安藤 丈翔	1	0	0	0	0
(捕)	大林 由弥	4	0	0	0	0
(二)	和田 昌丈	3	0	0	1	0
計		29	1	1	7	5

投手	回	打	安	三	四	責
千葉 康生	9	32	5	3	1	1

関東学院大学 打安点振球

(二)	陣副 和貴	4	1	0	0	0
(三)	湯地 俊真	4	1	0	0	0
(指)	佐久間 慶	2	1	0	0	1
走	野 中	0	0	0	0	0
(一)	松野諒太郎	3	0	0	0	0
打	斎藤 正樹	1	0	0	0	0
走	竹内 祐太	0	0	0	0	0
(左)	大井 朝日	4	1	0	0	0
(遊)	印部 颯太	2	0	0	0	0
(中)	飯田 陸翔	3	1	0	0	0
(捕)	大竹 一成	2	0	0	0	0
(右)	柳 沼	3	0	0	3	0
計		28	5	0	3	1

投手	回	打	安	三	四	責
和田 大武	9	35	1	7	6	2

(戦評) 大教大は初回阪口の左犠で先制。その裏、関東学院大は二連打で好機を作り遊併の間に同点。投手戦が続く中、八回和田の三ゴで三塁手が悪送球し決勝点となった。

©2023年9月2日 金沢市民球場

第3試合 開始時刻14:30 終了時刻16:48

山形大学医学部 100010010 | 3
西南学院大学 30000001x | 4

(山医) 金原広汰-尾形季洋
(西南) 吉原航平・亀田遥士-三重野穰・柴田剛志
☆三塁打 齋凌矢 (山大医)

山形大学医学部 打安点振球

(投)	金原 広汰	5	1	0	0	0
(遊)	篠村 友哉	4	0	0	0	1
(捕)	尾形 季洋	4	0	0	0	1
(三)	後藤 旭陽	3	1	1	1	1
(右)	平野 慧太	2	1	1	0	2
(一)	横山 健吾	3	0	0	1	0
(左)	佐藤 太梧	2	0	0	1	2
(二)	成田俊之介	2	1	0	0	0
打	齋 凌矢	1	1	1	0	0
二	富澤 勇斗	0	0	0	0	0
(中)	森 桃麻	4	1	0	1	0
計		30	6	3	4	7

投手	回	打	安	三	四	責
金原 広汰	8	40	6	6	8	4

西南学院大学 打安点振球

(二)	時田 拓夢	3	1	0	0	2
(遊)	久保 公祐	4	1	0	0	0
(中)	三浦駿太郎	2	1	0	0	2
(左)	柴田 凌輔	5	1	1	3	0
(右)	尾林 公誠	2	0	0	0	2
(指)	平嶋凜太郎	4	0	0	0	0
(一)	佐藤 司章	4	1	1	2	0
(捕)	三重野 穰	2	1	0	0	2
走	梶原 康平	0	0	0	0	0
捕	柴田 剛志	0	0	0	0	0
(三)	原 啓吾	4	0	0	1	0
計		30	6	2	6	8

投手	回	打	安	三	四	責
吉村 航平	5	24	4	3	5	2
亀田 遥士	4	15	2	1	2	1

(戦評) 山大医は初回四死球も絡み先制するが、その裏三点を返される。山大医は五回、八回に一点追加し同点に追いつくも、西南大は九回二連打で好機を作り柴田がサヨナラを決めた。

©2023年9月2日 宝達志水球場

第1試合 開始時刻9:58 終了時刻12:35

日本福祉大学 100113010 | 7
神奈川大学 000110002 | 4

(日福) 足立・佐藤-吉永
(神奈川) 近野・中川-清
☆二塁打 高橋2・吉永 (日福)
佐藤・友部 (神奈川)

日本福祉大学 打安点振球

(右)	福林 主真	5	2	1	2	0
(二)	高橋 孔葉	4	3	1	1	1
(中)	山崎 海晴	5	3	0	0	0
(一投)	佐藤 龍人	5	1	1	2	0
(指)	佐々木将太	3	1	0	1	0
一	川口 元気	2	0	0	2	0
(遊)	竹本 睦稀	5	2	1	0	0
(左)	吉川 涼太	4	2	0	0	0
(捕)	吉永 知真	4	1	1	1	0
(三)	松元 魁星	3	2	1	1	1
計		40	17	6	10	2

投手	回	打	安	三	四	責
足達 令侍	5	22	6	3	0	2
佐藤 龍人	4	21	9	1	0	2

神奈川大学 打安点振球

(右)	斎藤 勇太	4	1	0	2	0
三	真野 湧弥	1	1	0	0	0
走	新藤 悟士	0	0	0	0	0
(中)	澤田 捷輝	5	2	0	0	0
(捕)	清 航太朗	5	2	1	1	0
走	柏木 桜介	0	0	0	0	0
(指)	友部 虎輔	5	2	1	1	0
走	前田 徹	0	0	0	0	0
(三)	小林 優也	3	0	0	0	0
打右	角崎 大成	1	0	1	0	0
(一二)	佐藤 一聖	5	4	0	0	0
(左)	神谷 柁汰	4	3	0	0	0
(遊)	横山 淳	4	0	0	0	0
(二)	濱田 琉大	3	0	0	0	0
打	稲葉 智也	1	0	0	0	0
一	安田 優斗	0	0	0	0	0
計		41	15	3	4	0

投手	回	打	安	三	四	責
近野 歩飛	5	27	15	6	0	6
中川 海	4	15	2	4	2	1

(戦評) 日福は1回に竹本の内野安打で先制。中盤まで接戦だったが、6回に日福が5連打で突き放す。神奈川も9回に粘りを見せるが惜しくも逆転とはいかなかった。

©2023年9月2日 宝達志水球場

第2試合 開始時刻13:14 終了時刻15:42

名古屋商科大学 000000000 | 0
花園大学 000021000 | 3

(名商) 玉木・田中・松下-梅村

(花園) 佐竹・西井-神田

☆三塁打 中川 (花園)

☆二塁打 谷 (花園)

名古屋商科大学 打安点振球						
(中)	富田 翔伍	3	1	0	0	1
(二)	山田 聖将	4	2	0	0	0
(三)	栗田 駿也	2	0	0	0	2
(右)	上原 直大	4	0	0	1	0
(指)	國本 拓也	2	0	0	1	1
打	大西 一輝	1	0	0	0	0
(一)	堀 嶺太	4	0	0	1	0
(左)	久田 涼太	4	0	0	0	0
(捕)	梅村 哲平	2	0	0	1	1
(遊)	塚本 理久	2	0	0	1	0
計		28	3	0	5	5

投手	回	打	安	三	四	責
玉木 良知	4 1/3	20	6	5	0	2
田中 伸弥	1	5	0	1	2	1
松下 未来	2 2/3	13	3	2	1	0

花園大学 打安点振球						
(中)	中川 瑛貴	5	2	1	0	0
(遊)	森下 晶登	5	1	1	0	0
(二)	池田 溪	4	1	0	1	0
(右)	井上 正智	3	0	0	1	1
(捕)	神田 慈	4	1	0	1	0
(左投)	西井 葦矢	3	0	0	1	0
(投左)	佐竹 舶都	3	0	0	2	1
(三)	土屋 優仁	3	0	0	2	1
(一)	谷 泰成	4	4	1	0	0
計		34	9	3	8	3

投手	回	打	安	三	四	責
佐竹 舶都	5	21	3	1	4	0
西井 葦矢	4	13	0	4	1	0

(戦評) 花園は5回の中川のタイムリー3塁打で均衡を破り3点を奪うと、投手リレーが成功し無失点に抑えた。名商は3安打に抑え込まれ、打撃力を発揮することができなかった。

©2023年9月3日 金沢市民球場

第1試合 開始時刻9:57 終了時刻12:00

群馬大学 000000000 | 0
久留米大学 01000102x | 4

(群馬) 町田・北村-村上

(久留米) 北原-西口

群馬大学 打安点振球						
(右)	河野 稔	4	2	0	0	0
(一)	竹内 奎人	3	0	0	3	0
(二)	大谷 恭馬	4	1	0	0	0
(左)	大瀧 悠馬	4	0	0	0	0
(中)	岡崎 陽大	3	0	0	1	0
(三)	大竹 翔太	3	1	0	2	0
(捕)	村上 開人	3	0	0	0	0
(指)	佐藤 辰	3	0	0	3	0
(遊)	安原 大貴	3	0	0	1	0
計		30	4	0	10	0

投手	回	打	安	三	四	責
町田 大空	7 1/3	40	7	4	10	4
北村 裕也	2/3	2	0	1	0	0

久留米大学 打安点振球						
(右)	川次 央将	4	2	1	0	0
(中)	麻生 瑠偉	4	0	0	1	0
中	江藤 大樹	1	0	0	0	0
(三)	吉瀬 泰斗	4	2	1	0	1
(一)	小山田翔太	4	1	0	0	0
走	本多 颯介	0	0	0	0	0
一	立石 智也	0	0	1	0	1
(指)	久保田優恵	2	0	0	0	1
打指	鐵艸信之介	1	0	0	1	0
打指	鐘ヶ江龍太	1	0	0	1	0
(捕)	西口 元	4	1	0	1	1
(左)	佐藤 恭輔	2	0	0	0	2
(二)	安藤 大峻	3	1	0	1	1
(遊)	樋渡 康平	1	0	0	0	1
打遊	原田 吏玖	0	0	0	0	2
計		31	7	3	5	10

投手	回	打	安	三	四	責
北原 淳嗣	9	31	4	10	0	0

(戦評) 久留米の北原は、9回無失点10奪三振の好投を見せ見事勝利に導いた。打線は長打はなかったもののチャンスをものにした。群馬は4エラーと守備にほころびが出た。

©2023年9月3日 金沢市民球場

第2試合 開始時刻12:39 終了時刻14:29

金沢星稜大学 000000000 | 0
関西大学人間健康学部 02030010x | 6

(星稜) 海口・春木-通場・高澤

(関大) 小中・吉岡・大野-池田

金沢星稜大学 打安点振球						
(遊)	久岡 武人	4	0	0	2	0
(中)	桑原優一郎	2	0	0	1	0
打	石崎 幹卓	1	0	0	0	0
中	安井 大河	1	0	0	1	0
(右)	赤江 隼大	3	0	0	1	1
(一)	多造 汰一	3	0	0	1	1
(指)	徳本龍之介	4	1	0	0	0
(三)	川端 歩夢	3	0	0	0	0
(左)	河崎 玲央	3	1	0	0	0
(捕)	通場 智哉	2	0	0	2	0
打	斎藤 耕作	1	0	0	0	0
走	田中 陽大	0	0	0	0	0
捕	高澤 歩夢	0	0	0	0	0
(二)	後藤 蓮	3	1	0	1	0
計		30	3	0	9	2

投手	回	打	安	三	四	責
海口 大冨	3 1/3	15	3	1	2	4
春木 奎吾	4 2/3	20	2	9	2	2

関西大学人間健康学部 打安点振球						
(右左)	松本 剛	3	0	1	0	1
(遊)	高瀬 大空	4	1	0	2	0
(投右)	小中 陸	4	0	0	2	0
(捕)	池田 修斗	3	0	0	2	1
(左一)	皆川結宇大	3	0	0	1	0
(三)	真塚健太郎	4	2	0	1	0
(二)	吉永 翔馬	3	1	1	1	1
(一)	三木田虹太郎	3	1	2	1	0
投	吉岡涼太郎	0	0	0	0	0
打	宮本裕一郎	1	0	0	0	0
投	大野 裕司	0	0	0	0	0
(中)	深見 太雅	2	0	0	0	1
計		30	5	4	10	4

投手	回	打	安	三	四	責
小中 陸	7	23	2	8	1	0
吉岡涼太郎	1	5	1	0	0	0
大野 裕司	1	4	0	1	1	0

(戦評) 関大塚は、ヒット5本で6点とチャンスでの勝負強い打撃が光った。小中は7回被安打2と完璧な投球を見せた。星稜は、4死球やエラーが多く出た。

©2023年9月3日 石川県立球場

第1試合 開始時刻9:53 終了時刻12:09

大阪教育大学 000011011 | 4
西南大学 002000000 | 2

(大教) 前田・渡部・端野-大林
(西南) 久保-三重野
☆二塁打 岡本・奥野 (大教)

大阪教育大学	打	安	点	振	球
(中) 岡本 康暉	5	2	2	0	0
(遊) 倉田 大輝	4	1	0	0	0
(左) 松尾 知弥	3	1	0	1	0
(三) 阪口 晋太郎	4	1	0	1	0
(一) 奥野 辰樹	4	1	1	1	0
(指) 安藤 丈翔	4	0	1	1	0
(右) 岩田 一真	4	0	0	1	0
(捕) 大林 由弥	3	0	0	1	1
(二) 和田 昌丈	4	1	0	1	0
計	35	7	4	7	1

投手	回	打	安	三	四	責
前田 哲平	6	28	6	2	3	2
渡部 寛斗	1	4	2	0	0	0
端野 宏紀	2	9	3	1	0	0

西南学院大学	打	安	点	振	球
(遊) 時田 拓夢	4	0	0	1	1
(投) 久保 公祐	5	2	0	0	0
(中) 三浦駿太郎	3	3	1	0	1
(左) 柴田 凌輔	5	2	1	0	0
(右) 尾林 公誠	5	0	0	2	0
(一) 佐藤 司章	3	1	0	0	1
(捕) 三重野 穰	3	1	0	0	0
(三) 原 啓吾	3	1	0	0	0
(二) 上口 聖斗	3	1	0	0	0
計	34	11	2	3	3

投手	回	打	安	三	四	責
久保 公祐	9	37	7	7	1	4

(戦評) 後攻の西南は2点を先制する。大教の1番岡本は5回に適時二塁打で1点を返すと、逆転し9回にも適時打を放った。大教はピハインドでも落ち着いた攻守で試合を作った。

©2023年9月3日 石川県立球場

第2試合 開始時刻12:47 終了時刻15:01

日本福祉大学 101011000 | 4
花園大学 000010000 | 1

(日福) 平澤-吉永
(西南) 佐竹・西井-神田
☆三塁打 池田 (花園)

日本福祉大学	打	安	点	振	球
(右) 福林 主真	4	2	0	0	1
(二) 高橋 孔葉	4	2	1	0	0
(中) 山崎 海晴	4	0	1	0	0
(一) 佐藤 龍人	4	1	1	0	0
(指) 落合 陸	4	0	0	0	0
(遊) 竹本 睦稀	3	0	0	1	0
(左) 古川 涼太	4	1	0	3	0
(捕) 吉永 知真	4	1	0	0	0
(三) 松元 魁星	3	1	1	0	1
計	34	8	4	4	2

投手	回	打	安	三	四	責
平澤 颯太	9	40	10	9	5	1

花園大学	打	安	点	振	球
(中) 中川 瑛貴	5	3	0	0	0
(遊) 森下 晶登	4	0	0	1	1
(二) 池田 溪	5	2	1	1	0
(右) 井上 正智	3	1	0	1	2
(捕) 神田 慈	4	0	0	2	0
(左投) 西井 葦矢	4	2	0	1	0
(投左) 佐竹 舶都	3	1	0	2	1
(三) 土屋 優仁	1	1	0	0	1
(一) 谷 泰成	4	0	0	1	0
計	33	10	1	9	5

投手	回	打	安	三	四	責
佐竹 舶都	5	22	6	2	2	3
西井 葦矢	4	17	2	2	0	1

(戦評) 日福は、4番佐藤の適時打などで3点をリードする。9回にも9番松元の適時打で決着。花園は日福を超える10安打を放つも、1得点と打線がつながりを欠いた。

©2023年9月4日 石川県立球場

第1試合 開始時刻8:50 終了時刻10:49

関西大学人間健康学部 000112000 | 4
久留米大学 00401000x | 5

(関大) 吉永・大野-池田
(久留) 木許・小田-西口
☆二塁打 原西 (関大)

川次・小山田・西口 (久留米)

関西大学人間健康学部	打	安	点	振	球
(三) 真塚健太郎	5	1	0	0	0
(遊) 高瀬 大空	4	1	0	2	0
(右) 小中 陸	4	2	1	1	0
(捕) 池田 修斗	4	1	0	1	0
(左) 皆川結宇大	4	1	0	2	0
(投二) 吉永 翔真	4	1	1	0	0
(二) 原西 真哉	3	2	1	0	0
投 大野 裕司	0	0	0	0	0
打 山口峻之介	1	0	0	1	0
(一) 三木田虹太郎	4	0	0	3	0
(中) 深見 太雅	4	0	0	0	0
計	37	9	3	10	0

投手	回	打	安	三	四	責
吉永 翔馬	6	28	6	1	2	5
大野 裕司	2	7	1	0	0	0

久留米大学	打	安	点	振	球
(右) 川次 央将	4	1	0	1	0
(中) 麻生 瑠偉	3	1	0	0	0
打 久保田優恵	1	0	0	0	0
中 江藤 大樹	0	0	0	0	0
(三) 吉瀬 泰斗	4	1	0	0	0
(一) 小山田翔太	4	2	4	0	0
(指) 鐘ヶ江龍太	3	0	0	0	0
打指 鐵艸信之介	1	0	0	0	0
(捕) 西口 元	3	1	0	0	1
(左) 佐藤 恭輔	3	1	0	0	1
(二) 安藤 大峻	3	0	0	0	0
(遊) 樋渡 康平	3	0	0	0	0
計	32	7	4	1	2

投手	回	打	安	三	四	責
木許 壮思	5 2/3	25	8	4	0	4
小田 悠介	3 1/3	12	1	6	0	0

(戦評) 久留米は3回、長打2本を含む猛攻で4点を先制する。関大塚も2点差まで詰め寄るも久留米小山田の一発が試合を決めた。関大塚も9安打を放つも及ばなかった。

©2023年9月4日 石川県立球場

第2試合 開始時刻11:37 終了時刻13:57

日本福祉大学 0000000000 | 0
大阪教育大学 0000000001x | 1

(延長10回)

(日福) 佐藤・平澤-吉永

(大教) 千葉・渡部-大林

日本福祉大学	打	安	点	振	球
(左) 福林 主真	3	1	0	1	2
(二) 高橋 孔葉	5	0	0	1	0
(中) 山崎 海晴	5	2	0	0	0
(投一) 佐藤 龍人	4	0	0	1	0
(左) 古川 涼太	3	1	0	1	0
打 佐々木将太	1	1	0	0	0
走 糸井川昂大	0	0	0	0	0
左 藤田 唯斗	0	0	0	0	0
(遊) 竹元 睦稀	3	0	0	0	0
(一) 川口 元気	3	0	0	0	0
打 駒田 成臣	1	0	0	0	0
一 宮下 弥匡	0	0	0	0	0
投 平澤 颯太	0	0	0	0	0
(捕) 吉永 知真	3	1	0	0	1
(三) 松元 魁星	3	0	0	0	0
計	34	6	0	4	3

投手	回	打	安	三	四	責
佐藤 龍人	9	31	6	5	0	1
平澤 颯太	0 1/3	1	0	0	0	0

大阪教育大学	打	安	点	振	球
(中) 岡本 康暉	4	1	0	0	0
(遊) 倉田 大輝	4	0	0	0	0
(左) 松尾 知弥	4	1	0	0	0
(三) 阪口晋太郎	4	2	0	2	0
(一) 奥野 辰樹	3	0	1	1	0
(指) 桂 拓也	3	1	0	1	0
(右) 岩田 一真	3	1	0	0	0
(捕) 大林 由弥	2	0	0	0	0
(二) 森 賢汰	3	0	0	1	0
計	30	6	1	5	0

投手	回	打	安	三	四	責
千葉 康生	9	34	4	4	3	0
渡部 寛斗	1	5	2	0	0	0

(戦評) 日福佐藤と大教大千葉の投げ合いは投手戦となった。9回まで無得点で延長戦に突入し、大教大奥野の犠飛でサヨナラ。直前にマウンドを降りた佐藤は1塁上から動けなかった。

©2023年9月5日 石川県立球場

第1試合 開始時刻9:02 終了時刻11:30

大阪教育大学 100010101 | 4
久留米大学 60000030x | 9

(大教) 前田・端野・渡部-大林

(久留) 北原・中居・浅川-西口

☆二塁打 岡本(大教)

吉瀬・小山田・西口(久留米)

大阪教育大学	打	安	点	振	球
(中) 岡本 康暉	5	3	0	0	0
(遊) 倉田 大輝	5	1	0	0	0
(左) 松尾 知弥	5	3	3	0	0
(三) 阪口晋太郎	5	0	0	1	0
(一) 奥野 辰樹	4	1	0	1	0
(指) 桂 拓也	3	1	0	1	0
打指 中西 海太	1	0	0	0	0
(右) 岩田 一真	4	0	0	0	0
(捕) 大林 由弥	4	1	0	1	0
(二) 森 賢汰	3	0	0	3	0
計	39	10	3	7	0

投手	回	打	安	三	四	責
前田 哲平	1	11	4	0	1	6
端野 宏紀	5 1/3	22	4	3	1	3
渡部 寛斗	1 2/3	7	1	2	1	0

久留米大学	打	安	点	振	球
(右) 川次 央将	4	0	0	1	1
(中) 麻生 瑠偉	3	0	0	0	0
打 鐵艸信之介	1	0	0	1	0
中 江藤 大樹	0	0	0	0	1
(三) 吉瀬 泰斗	5	2	1	0	0
(一) 小山田翔太	3	1	1	0	1
走 本田 颯介	0	0	0	0	0
一 立石 智也	1	0	0	1	0
(指) 笹山 宗悟	3	0	0	0	0
打指 鐘ヶ江龍太	1	0	0	0	0
(捕) 西口 元	4	3	4	1	0
(左) 佐藤 恭輔	4	0	0	0	0
(二) 安藤 大峻	4	3	2	1	0
(遊) 樋渡 康平	2	0	0	0	0
打遊 原田 吏玖	2	0	0	0	0
計	37	9	8	5	3

投手	回	打	安	三	四	責
北原 淳嗣	6 2/3	30	7	5	0	3
中居 駿斗	1 1/3	4	0	1	0	0
浅川 侑哉	1	6	3	1	0	1

(戦評) 西日本勢同士の対決となった決勝戦は、久留米が長打やエラーなどで6点を先取し2年前の雪辱を果たした。大教大は試合づくりが非常に素晴らしかった。

大会を振り返って

久留米大学準硬式野球部

主将 吉瀬 泰斗

まずは、今大会にご尽力頂いた連盟関係者の皆様をはじめ、大会の開催への準備をして頂いた全ての方々に感謝申し上げます。

私たち久留米大学は、2年前にも清瀬杯に出場させてもらいました。その大会は、決勝戦で敗れ、非常に悔しい思いを感じました。この思いを晴らすために、きつい練習にも一生懸命に取り組み、少しずつですが力を積み上げてきたチームで今回の清瀬杯に臨みました。全員が「一体感」を持ち、最後まで全力プレーをした結果、優勝という最高の結果で大会を終えることが出来ました。

この大会を通じて、OBやOGの皆様をはじめと、様々な方々から御支援を頂いたおかげで、優勝という結果にたどり着くことが出来ました。大変感謝しております。これからも久留米大学準硬式野球部への熱い応援、そして準硬式野球の発展への御支援よろしくお願ひします。

本当にありがとうございました。

清瀬杯を終えて

北信越地区準硬式野球連盟学生委員長

金沢大学医学部5年 塩村 来太

清瀬杯第55回全日本大学選抜準硬式野球大会が令和5年9月1日から5日の間、石川県金沢市と宝達志水町で開催されました。まず、大会開催に際して、ご協力を賜りました大会関係者の皆様に主管地区の学生委員を代表しまして心から御礼申し上げます。また、優勝した久留米大学の皆様にお祝い申し上げます。私としても、コロナによる制限も解除され、4年ぶりに通常開催に戻った全国大会の主管を務めさせて頂いたことを改めて光栄に感じています。

本大会では、大会に参加される役員、指導者、選手、チーム役員の皆様に少しでも金沢らしさを感じ、記憶に残る大会にしようと主管地区として準備して参りました。金沢は加賀百万石から受け継がれてきた伝統文化を沢山有する都市です。その文化の一役を担っている和太鼓の演奏や和装したマネージャーによるブラカードガールを開会式の演出として採用しました。また、大会記念品として金箔ボールを全チームに配布しました。和太鼓の演奏では「楽市楽座」の皆様が大会に向けて多大なる練習を積み重ねて頂き、金箔ボールの作成では、実際に金箔職人の皆様に特注品として準硬式野球のボールに金箔の装飾を施して頂きました。また、石川県だけではなく北信越地区の野球を牽引する「星稜高等学校」の吹奏楽部皆様にも素晴らしいパフォーマンスをして頂きました。ご協力頂いた様々な団体の皆様には改め御礼申し上げます。

さて、私自身は大会実行委員長として大会

開催に励むと同時に、審判員としても大会のグラウンドに立たせて頂きました。全国大会の決勝戦の球審を大会実行委員長自身が務めることはおそらく清瀬杯55年の歴史の中でも初めてのことだと考えます。決勝戦は序盤の点の取り合いから、久留米大学の優勝に向けての盤石な試合運びと大阪教育大学の粘り強さをマスク越しから身に染みて感じさせて頂きました。私の今後のアンパイア人生の中でも、記憶に残る試合になったと考えています。このような機会を頂いたことを光栄に感じるとともに感謝申し上げます。

大会パンフレット内の「歓迎の言葉」の最終部分に、準硬式野球の「新時代」の幕開けに相応しい大会にしていきたいと思います」と記しました。清瀬杯と及び2023年シーズン終え、改めて振り返ってみる「準硬式」の知名度の向上や新大会の開催など、まさに準硬式野球は「新時代」を迎えることが出来たのではないのでしょうか。私は、清瀬杯を以て約4年間に渡って務めてきた北信越地区学生委員長の座を後輩に譲らせて頂きました。今後は、後輩達がこの「新時代」を更に発展・進化させてくれる事と信じています。

最後に、清瀬杯第55回全日本大学選抜準硬式野球大会の開催あたりご協力頂きました大会役員、協力団体、参加者の皆様に感謝申し上げます、大会実行委員長の言葉とさせて頂きま

参加者名簿

国士舘大学世田谷

氏名	学年	学部	出身校
後藤 実			部長
渡部 周治			監督
辻本 柚衣	3	文	八千代東 マネージャー
坂田 愛菜	2	経 営	橋本 スコアラー
平良 翔吾	3	法	栄北
鈴木 隆太	3	政 経	桐生第一
杵掛 陽介	3	文	南陵
米田 光騎	3	経 営	実践学園
小林 夏輝	2	法	向上
鈴木 慶人	1	法	深沢
大野真太郎	1	体 育	習志野
綱 大輝	3	文	国士舘
遠山 泰希	3	法	日野
吉野 高徳	3	体 育	習志野
舟越 拓	3	経 営	星槎国際湘南
熊本 翼	3	理 工	筑紫丘
岩藤 舜汰	2	政 経	実践学園
阿部健太郎	2	法	川口市立
宮田 節大	1	政 経	京華商業
小澤康太郎	1	政 経	聖望学園
門田 朋也	3	法	国士舘
上原 大吾	3	政 経	八王子学園八王子
荻野 稜也	2	政 経	新潟産業大学附属
中山 航汰	2	法	向上
八ツ役恒輝	2	法	松戸
平塚 昭匡	1	体 育	中京学院
山下 大輝	1	文	春日部共栄
大野 達也	1	政 経	大宮南

久留米大学

氏名	学年	学部	出身校
井上 寛規			部長
菅原 智之			監督
川波 大晟			コーチ
市原 幸聖	4	経 済	大分雄城台 コーチ
松藤 佑奈	4	法	小郡 マネージャー
西山 星	4	法	小郡 スコアラー
浅川 侑哉	4	商	西日本短大附
木許 壮思	4	法	佐伯鶴城
川崎健太郎	3	法	龍谷
小田 悠介	3	経 済	筑紫中央
田中 秀弥	2	経 済	小郡
北原 淳嗣	2	文	鳥栖
中居 駿斗	1	商	創成館
西口 元	4	人間健康	熊本北
豊福 颯汰	3	経 済	福工大城東
小山田翔太	4	人間健康	大宰府
立石 智也	4	経 済	朝倉
吉瀬 泰斗	4	経 済	筑陽学園
城戸 優太	4	商	三井
鐘ヶ江龍太	3	商	南筑
安藤 大峻	3	法	福工大城東
町頭 諄	3	経 済	北九州
久保田優惠	3	商	久留米商業
樋渡 康平	2	法	瓊浦
笹山 宗悟	2	経 済	佐賀北
原田 吏玖	1	人間健康	鹿島

川次 央将	4	商	龍谷
鐵舛信之介	4	法	新宮
江藤 大樹	4	法	鹿島
修山 佳輝	3	文	三養基
佐藤 恭輔	3	商	佐賀商業
北川 辰徳	3	経 済	鹿島
中田 悠介	3	商	必由館
本多 颯介	3	法	白石
麻生 琉偉	2	人間健康	福翔
明石 遥葵	1	法	日章学園

群馬大学

氏名	学年	学部	出身校
大野 達也		医	群馬大学 部長
須藤 執道		医	群馬大学 監督
井上 貴博		医	群馬大学 コーチ
二瓶 夏綺	3	医	緑ヶ丘マネージャー
成田 理子	3	医	大館鳳鳴 スコアラー
竹内 奎人	6	医	静岡
北村 裕也	6	医	文京
町田 大空	6	医	成田
中村 大河	5	医	千葉
中嶋 健瑠	4	医	伊那北
佐藤 辰	3	医	愛光
竹中 智康	3	医	岐阜
大竹 翔太	2	医	栃木
河野 稔	5	医	千葉東
安原 大貴	4	医	千葉南
鈴木 涼太	4	医	八王子東
大谷 恭真	2	医	前橋
井田涼太郎	1	医	前橋
大瀧 悠馬	6	医	湘南
村上 開人	6	医	柏陽
佐藤 大空	4	医	長野西
岡崎 陽大	4	医	春日部
神山紘太郎	3	医	海城
中重 匠人	1	医	暁星

山口大学

氏名	学年	学部	出身校
佐々木一紀			部長
北島 実咲	3	理	城北 マネージャー
平山 春音	3	教 育	下関西 スコアラー
國定 津雲	3	経 済	岡山芳泉
福田 亘	3	教 育	下松
山村 健人	3	工	大津緑洋
志賀 亮佑	3	経 済	山口
藤澤 恒輔	3	共同獣医	岡山朝日
鈴木 敬	2	工	西尾東
都留 孝介	3	工	杵築
杉山 瑛紀	1	教 育	防府
中川 海翔	1	教 育	必由館
高橋 駿輔	4	工	賀茂
岩永 幸大	3	工	武雄
片伊勢健介	3	人 文	海田
藤井 虹介	3	経 済	防府
杉山 侑希	3	工	東稜
林 竜也	3	経 済	北須磨
中村 皆斗	2	教 育	佐世保北
佐藤 和樹	2	工	大分舞鶴
熊谷 海斗	2	経 済	東播磨

林 慎太郎	1	経	济	広島商業	加藤 慶大	1	地域共創	札幌とわの森	永岡 春花	2	教	育	高松	スコアラ
糸川 悠祐	1	教	育	松江南	近藤 夏樹	2	地域共創	紋別	松下 晃大	3	創	造	工	松山東
田中洸太郎	1	経	济	大分舞鶴	宝福 藍葵	2	地域共創	札幌光星	吉川 巧望	2	教	育	高松西	
加藤 雅大	1	経	济	興譲館	満永 秀誠	1	地域共創	滝川西	村田 大輔	1	創	造	工	西城陽
原尻 颯太	4		理	宗像	辻内大空翔	3	地域共創	石狩翔陽	酒井 智生	3	教	育	豊岡	
大津 拓海	3	工		大分舞鶴	山村 海	3	地域共創	札幌平岡	森本 遥海	1	教	育	城北	
田原 雄大	3	工		加治木	平井 憲吾	2	地域共創	滝川西	水元 樹	3	創	造	工	浜田
濱田 拓朗	3	工		新宮	田中 悠翔	2	地域共創	札幌山の手	森安裕太郎	3	農		岡山操山	
花木 勇真	2	工		諫早	若狭宗一郎	1	地域共創	稚内大谷	江口 宗利	3	経	济	岡山芳泉	
中村 隼人	2	教	育	大村	高橋 憲靖	1	地域共創	中標津	武田 成瑚	2	創	造	工	西大寺
横山聡太郎	2	工		広島井口	山本 大晴	1	地域共創	札幌光星	森本 哲平	2	創	造	工	脇町
酒匂 桜世	1	経	济	広島井口	笠原 倅輔	4	地域共創	札幌英藍	福井 健太	2	教	育	丸亀	
					長澤 康平	4	地域共創	旭川実業	杉ノ原昂太郎	1	教	育	加古川西	
					藤原 葵生	2	地域共創	札幌光星	丹 捍二	1	法		西条	
					林 洸希	2	地域共創	石狩翔陽	水上 陽琉	1	経	济	城南	
					油谷 歩睦	1	地域共創	留萌	藤沢 成道	3	創	造	工	三木
					石岡 勇人	1	地域共創	札幌山の手	三好 葵生	3	教	育	三木	
					三薺 哲平	1	地域共創	札幌山の手	信上 真輝	2	経	济	広島井口	

金沢星稜大学

氏名	学年	学部	出身校
梅田 充			部長
風 玲那	3	人間科学	星稜 マネージャー
服部 真子	1	人間科学	星稜 スコアラー
海口 大冨	2	人間科学	金沢
春木 奎吾	2	経 济	大野
飯倉 和也	3	経 济	砺波
石田 駿	1	経 济	高岡商業
桧物 典	4	人間科学	高岡南
三野 文聖	1	経 济	高岡商業
通場 智哉	3	経 济	小松明峰
高澤 歩夢	2	経 济	高田北城
西尾 青翔	1	経 济	高岡商業
野村 大登	1	経 济	高岡商業
平居 星南	1	人間科学	大聖寺実業
大谷 蓮	2	経 济	富山商業
川端 歩夢	2	経 济	大野
久岡 武人	2	経 济	金沢
齋藤 耕作	2	人間科学	本荘
多造 汰一	2	経 济	小松大谷
後藤 蓮	2	経 济	寺井
徳本龍之介	3	経 営	滑川
山下 俐空	1	経 営	大聖寺
桑原優一郎	2	人間科学	富山第一
大久 拓夢	1	経 济	金沢
河崎 玲央	3	経 济	富山商業
森田 結翔	1	人間科学	鯖江
齋藤 亮成	1	経 営	丹生
安井 大河	2	経 営	小松大谷
加藤 雄大	1	経 济	佐世保北
田中 陽大	3	経 济	小松明峰
石崎 幹卓	2	経 济	富山北部
赤江 隼人	4	人間科学	呉羽
荒井 裕登	4	経 济	北陸学院

札幌大学

氏名	学年	学部	出身校
森 慎也			札幌大学 部長
林 和範			札幌大学 監督
小林 翔平			札幌大学 コーチ
辻崎 未菜	2	地域共創	札幌東商業 マネージャー
橋本そあら	2	地域共創	滝川 スコアラー
勝野 優貴	4	地域共創	旭川明成
池田 飛良	2	地域共創	札幌白石
高橋 拓未	2	地域共創	遠軽
清藤 佳大	2	地域共創	札幌光星
坂川 颯大	1	地域共創	札幌山の手

関西大学人間健康学部

氏名	学年	学部	出身校
森 仁志			関西大学 部長
村上 悠	3	人間健康	関西大学第一 マネージャー
山東 里緒	3	人間健康	仁川学院 スコアラー
吉永 翔馬	3	人間健康	岡山学芸館
吉岡涼太郎	3	人間健康	西宮東
大野 裕司	2	人間健康	山崎
渡邊 奎太	2	人間健康	鹿児島中央
郷上 日向	1	人間健康	河南
荒井 隆博	1	経 济	八尾
池田 修斗	3	人間健康	寝屋川
木田 雅人	1	人間健康	常翔学園
高瀬 大空	3	人間健康	樺原
福辻 智紀	3	人間健康	高田
皆川結宇大	3	人間健康	六甲アイランド
三木田虹太郎	3	人間健康	関西大学第一
真塚健太郎	3	人間健康	今宮
山口峻之介	2	人間健康	宝塚北
原西 真哉	2	人間健康	須磨東
宮本裕一郎	2	人間健康	八尾翠翔
山川 翔大	1	人間健康	高松北
木原 巧登	1	人間健康	舟入
仲井心大朗	1	人間健康	高田
高橋 汰市	1	人間健康	関大北陽
小林 康輔	1	人間健康	三国丘
夏井 健人	1	人間健康	八尾
堀江 匠	1	人間健康	育英
深見 太雅	3	人間健康	関大北陽
小中 陸	3	人間健康	尼崎北
松本 剛	3	人間健康	金光八尾
宮崎 瑛斗	1	人間健康	広島井口
白井 壘翔	1	人間健康	小坂井
高松 誠矢	1	人間健康	京都先端科学大学附属
亀井 颯太	1	人間健康	上宮

香川大学

氏名	学年	学部	出身校
山崎 隆之			部長
深田 大輔			香川大学 監督
曾我 拓也			香川大学 コーチ
篠原 鈴奈	2	教 育	高知追手前 マネージャー

関東学院大学

氏名	学年	学部	出身校
富岡幸一郎			部長
成瀬 承司			監督
田中 啓介			コーチ
加藤 卓			コーチ
下平 史奈	2	教育学部	多摩大学黒 マネージャー
世良 萌絵	4	社会学部	広島大門 スコアラー
湖東 遼馬	4	経 営	浜松商業
和田 大武	3	社 会	藤沢翔陵
中原 一颯	2	経 営	平塚学園
藤井 祐至	2	国際文化	聖光学院
伴 真輝	2	経 営	聖隷クリストファー
石井 颯	1	社 会	藤沢翔陵
山口 将吾	1	国際文化	藤沢翔陵
大竹 一成	4	国際文化	前橋育英
神山 剛輝	3	経 济	相模原弥栄
片山 嘉月	2	理 工	関東第一
陣副 和貴	4	法	知徳
佐久間 駿	4	経 济	仙台育英
印部 颯太	3	国際文化	学法福島
小柳 敦	3	理 工	東京学館新潟
倉持 裕基	3	法	國學院栃木
松野諒太郎	3	経 济	九州学院
湯地 俊真	3	社 会	桜丘
市野 清治	2	経 営	静岡商業
石原 聡馬	2	国際文化	前橋育英
熊谷宗二郎	1	経 济	花巻東
野中 飛英	1	法	高崎健康福祉大学高崎
早瀬 嵩良	1	経 営	金沢
柳沼 一葉	4	経 济	常葉大学付属菊川
高橋 健	4	経 济	常盤
工藤 茂喜	4	経 济	花巻東
竹内 祐太	3	法	三浦学苑
大井 朝日	2	法	静岡商業
原口 陽多	2	国際文化	聖隷クリストファー
齊藤 正樹	1	法	東日本国際昌平
飯田 陸翔	1	社 会	川崎北

大阪教育大学

氏名	学年	学部	出身校
町頭 義朗			九州大学 部長
津村 庸成			大阪教育大学 監督
松尾 美門			大阪教育大学 コーチ
高田 宝花	3	教 育	舟入 マネージャー
渡辺チナミ	2	教 育	生野 スコアラー
井上 隼杜	4	教 育	川西緑台
荒川 蒼	4	教 育	米子東
前田 哲平	3	教 育	天王寺
千葉 康生	2	教 育	尼崎稲園
杉本 大輝	1	教 育	大阪国際
大林 由弥	4	教 育	高津
岩田 一眞	3	教 育	関西大学第一
桂 拓也	2	教 育	伊勢
阪口晋太郎	4	教 育	千里
遠藤 拓実	4	教 育	須磨学園
増見 渉	4	教 育	島原
奥野 辰樹	3	教 育	高津
和田 昌丈	3	教 育	生野
湯之上凜人	2	教 育	生野
中西 海太	2	教 育	東住吉
倉田 大輝	2	教 育	八尾
結城 壮琉	1	教 育	徳島北
藤井 魁都	1	教 育	小野
端野 宏紀	1	教 育	寝屋川
高原 大聖	1	教 育	姫路東
岡本 康暉	4	教 育	八尾
森 賢汰	4	教 育	高津
松尾 知弥	3	教 育	八尾
矢野 和希	3	教 育	北千里
安藤 丈翔	2	教 育	大阪国際
渡部 寛斗	2	教 育	宮崎大宮
深津 尚杜	1	教 育	伊勢

山形大学医学部

氏名	学年	学部	出身校
佐藤 慎哉			部長
矢野 充泰			監督
相澤 侑	2	医	鶴岡南 マネージャー
清水 菜央	6	医	宮城第一 スコアラー
金原 広汰	6	医	仙台第一
齊 凌矢	6	医	仙台第一
佐藤 太悟	4	医	帝京
溝渕 優希	3	医	前橋
尾形 季洋	4	医	仙台第二
辻 純育	2	医	海城
佐々木 惟	1	医	山形東
成田俊之介	6	医	前橋
後藤 旭陽	4	医	米沢興譲館
篠村 友哉	4	医	山形東
矢内 大翔	4	医	仙台第二
横山 健吾	4	医	山形東
國定 勇杜	4	医	仙台第二
野中 俊友	2	医	柏
富澤 勇斗	2	医	高田
菅原 瑠聖	5	医	仙台第二
鈴木 柊	4	医	山形東
大沼 靖	4	医	山形東
平野 慧太	4	医	新潟明訓
森 桃麻	3	医	仙台第二

杉田 悠介	2	医	山形南
長澤 春	1	医	横浜翠嵐
加藤 秀平	1	医	仙台育英学園

西南学院大学

氏名	学年	学部	出身校
有田 謙司			部長
吉積 正典			監督
中牟田 翔			コーチ
橋本 早織	4	商	城南 マネージャー
丸橋 さくら	4	人間科	大津緑洋 スコアラー
吉村 航平	4	経 済	佐世保北
吉田 裕作	4	経 済	新宮
久保 公佑	3	経 済	佐賀北
松岡 翼	3	人間科	福大大濠
平吉幸二郎	2	法	鎮西学院
齊藤 智広	2	商	宇部
兼子 爽	2	商	伝習館
山下 陽平	2	経 済	九産大九産
松山皓乃助	1	商	東筑
亀田 遥士	1	商	福岡
平嶋凜太郎	4	経 済	西南学院
三重野 穰	4	経 済	筑前
柴田 剛志	1	商	佐賀北
原 啓吾	4	商	西南学院
齊藤 健太	4	商	東福岡
時田 拓夢	3	経 済	東明館
山添 良樹	3	法	長崎東
松本隆太郎	2	法	鎮西学院
佐藤 司章	2	商	宇部鴻城
権藤 慧	2	商	福岡舞鶴
上口 聖斗	2	経 済	筑前
井上 大誠	1	経 済	福大大濠
柴田 凌輔	4	人間科	中村三陽
三浦駿太郎	4	経 済	東明館
尾林 公誠	3	法	新宮
梶原 康平	3	商	玄界
本城 琢弥	2	商	北筑
森 湧希	2	経 済	東明館
松尾 佳亮	2	経 済	東福岡
岡田 悠吾	2	法	純真

日本福祉大学

氏名	学年	学部	出身校
古澤 徹			部長
清水 淳			監督
笹谷 果凜	3	健康科	名城大学附属 マネージャー
門野 晃大	3	スポーツ科	鈴鹿 スコアラー
小山 葵	2	社会福祉	高山西 トレーナー
平澤 颯太	4	スポーツ科	星城
足達 令侍	3	スポーツ科	吉良
村上翔太郎	3	スポーツ科	吉良
佐藤 龍人	3	スポーツ科	東邦
落合 陸	3	スポーツ科	稲沢東
黒田 涼太	3	教育・心理	至学館
安井 瑞希	2	社会福祉	日本福祉大学付属
金田 海里	2	スポーツ科	豊明
吉永 知真	4	経 済	東邦
木村 帝賀	3	健康科	成章
大庭 立己	2	スポーツ科	新城市有教館
川口 元気	4	スポーツ科	浜松商業

駒田 成臣	4	社会福祉	犬山
竹元 睦稀	4	社会福祉	大府
福林 主真	4	スポーツ科	名古屋大谷
土方 龍平	3	経 済	大成
松元 魁星	3	スポーツ科	至学館
糸井川昂大	2	健康科	豊川
高橋 孔葉	2	社会福祉	栄徳
榊原 旭人	2	スポーツ科	東浦
棚瀬 興	2	スポーツ科	岩倉総合
佐々木将太	2	教育・心理	栄徳
内村 健志	2	スポーツ科	日本福祉大学付属
花田 琉来	2	スポーツ科	星城
岸元 大地	1	スポーツ科	星城
藤田 唯斗	4	スポーツ科	浜松商業
山崎 海晴	4	社会福祉	東海大菅生
古川 涼太	3	スポーツ科	生光学園
宮下 弥匡	2	スポーツ科	知多翔洋
小澤 遼汰	2	スポーツ科	大成

神奈川大学

氏名	学年	学部	出身校
品川 俊介			早稲田大学 部長
黒崎 岳			神奈川大学 監督
飯塚 竜一			神奈川大学 コーチ
高梨 翔吾	3	経 営	横浜商業 コーチ
安藤 成美	4	人間科	横浜平沼 マネージャー
辻 瑠名子	2	法	岡崎北 スコアラー
菅原 穂都	3	経 営	横浜隼人 トレーナー
中川 海	4	経 済	市立橋
近野 歩飛	3	経 済	市立橋
田中 優翔	3	法	正智深谷
関 寿希也	3	経 済	大森学園
須田 航輝	1	工	伊勢崎清明
及川 静哉	1	建 築	元石川
横山 航大	1	人間科	弥栄
清 航太郎	4	経 済	藤枝明誠
稲葉 智也	3	人間科	向上
田邊 隼人	1	法	開志学園
瀬尾 佳斗	1	人間科	いわき光洋
友部 虎輔	4	経 済	水戸葵陵
小林 優也	4	法	日本文理
横山 淳	3	経 済	静岡市立
沢田 幸翼	3	経 済	水戸葵陵
濱田 琉大	3	法	星槎国際湘南
安田 優斗	3	経 済	常葉大学附属菊川
佐藤 一聖	2	法	星槎国際湘南
真野 湧弥	2	経 済	三浦学苑
樋口 青汰	2	法	富山第一
小川 歩夢	1	法	瀬谷
新藤 悟士	1	経 済	甲府商業
石橋 優太	3	法	鶴見大学附属
角崎 大成	3	経 済	三浦学苑
神谷 柊汰	3	法	弥栄
澤田 捷輝	2	経 済	豊川
斎藤 勇太	2	経 済	百合丘
前田 徹	2	経 済	三浦学苑
吉岡 太陽	2	経 済	川崎北
柏木 桜介	1	経 済	鶴見大学附属

名古屋商科大学

氏名	学年	学部	出身校
阿部 元昭			南山大学 部長
三村 優易			名古屋商科大学 監督
田中 信元			名古屋商科大学 コーチ
今村 亮太			名古屋商科大学 コーチ
市原菜々帆	3	商	名古屋商業 マネージャー
北川 萌	4	国際	久居 スコアラー
石河 勇人			名古屋商科大学 トレーナー
磯部 伊織	4	経 済	豊川
玉木 良知	4	経 営	県立岐阜商業
加藤 涼貴	4	経 済	至学館
堀尾 春太	4	経 営	至学館
宮下 丈生	4	国際	愛知産業大学三河
吉田 幸生	3	経 営	愛知商業
田中 伸弥	3	商	桜丘
松下 未来	3	経 営	県立岐阜商業
山田竜友将	1	経 営	東邦
野上 士友	4	商	春日井商業
梅村 哲平	3	経 済	豊川
丹下 皓太	2	経 営	岐阜城北
桑鶴 孔太	4	商	愛知産業大学三河
岡本 倅輝	4	経 済	愛知産業大学三河
鈴木 彪斗	4	経 営	桜丘
浅田 照宏	4	商	倉吉西
栗田 駿也	4	商	県立岐阜商業
西 拓斗	4	商	安城学園
山田 聖将	3	経 済	東邦
國本 拓也	3	経 営	関商工
渡邊 悠斗	2	商	愛知産業大学三河
白井 奎吾	2	経 営	桜丘
塚本 理久	1	経 営	土岐商業
久田 涼太	4	経 済	名古屋経済大学市邨
堀 嶺太	4	経 済	東邦
富田 翔伍	3	経 営	至学館
上原 直大	3	経 済	安城学園
大西 一輝	3	経 済	桑名西
安藤 貴大	3	経 営	富田
高山 秀輝	3	経 営	常葉大学附属菊川

花園大学

吉永 純			京都大学 部長
石河 法寛			花園大学 監督
深尾 研一			花園大学 コーチ
西井 葦矢	4	社会福祉	八幡
平井 優樹	3	文 学	京都成章
佐竹 舶都	2	社会福祉	鴨沂
神田 慈	4	社会福祉	京都八幡
森下 晶登	4	文 学	啓新
谷 泰成	4	文 学	藤井寺
池田 溪	4	社会福祉	乙訓
廣岡 翔斗	2	社会福祉	石部
土屋 優仁	2	社会福祉	鴨沂
渡邊 優心	1	文 学	聖和学園
井上 正智	4	社会福祉	阿武野
中川 瑛貴	3	社会福祉	京都国際
西村 勇哉	2	社会福祉	比叡山

第41回

全日本大学9ブロック対抗準硬式野球大会

会 期：令和5年11月17日(金)～19日(日)

会 場：倉敷マスカットスタジアム

岡山県営球場、倉敷児島中山球場

主 管：中国地区大学準硬式野球連盟

【予選リーグ】

Aリーグ 倉敷マスカットスタジアム

	全北海道	全九州	全中国	勝点	得点	失点	順位
全北海道	—	●1-2	○14-1	2	15	3	2
全九州	○2-1	—	△4-4	3	6	5	3
全中国	●1-14	△4-4	—	1	5	18	1

Bリーグ 岡山県営球場

	全北信越	全東北	全関東	勝点	得点	失点	順位
全北信越	—	○2-0	●0-2	2	2	2	2
全東北	●0-2	—	●3-10	0	3	12	3
全関東	○2-0	○10-3	—	4	12	3	1

Cリーグ 倉敷児島中山球場

	全四国	全東海	全関西	勝点	得点	失点	順位
全四国	—	△1-1	●0-21	1	1	22	3
全東海	△1-1	—	△4-4	2	5	5	2
全関西	○21-0	△4-4	—	3	25	4	1

【決勝トーナメント】 倉敷マスカットスタジアム

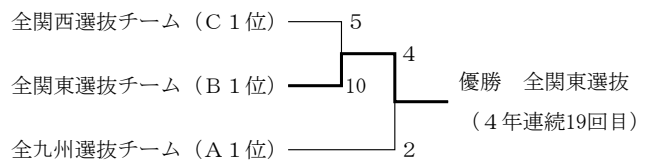

◎2023年11月18日 マスカットスタジアム

第1試合 開始時刻9:35 終了時刻11:31

全九州選抜 000002000 | 2

全北海道選抜 100000000 | 1

(全九州) 原田・北原・山本・亀田・西田・中居一森

(全北海道) 瀬川・松屋一十嵐

☆二塁打 久保 (九州)

全九州選抜 打安点振球

(三) 能間 涼輔	5	1	0	0	0
(遊) 久保 公祐	3	1	0	0	0
(指) 藤村 健吾	3	1	1	0	1
走指 麻生 琉偉	0	0	0	0	0
(左) 山口 鉦輝	3	0	0	2	1
(捕) 森 将太郎	4	1	0	2	0
(一) 川鍋 怜皇	4	1	0	2	0
(右) 尾林 公誠	3	1	0	1	1
(二) 城戸 駿利	3	0	0	1	1
(中) 吉村航之介	4	1	0	1	0
計	32	7	1	9	4

投手 回 打安三四責

原田 拓海	5	22	2	3	5	1
北原 淳嗣	1	4	0	2	1	0
山本 優太	1	3	0	0	0	0
亀田 遥士	1	3	0	1	0	0
西田 海人	0 2/3	4	0	0	2	0
中居 駿斗	0 1/3	2	0	0	1	0

全北海道選抜 打安点振球

(中) 藤原 葵生	4	1	0	0	1
(三) 守田 詞音	5	0	0	0	0
(一) 菊地倫太郎	2	0	0	1	2
(指) 藤井 健生	4	1	1	1	0
(捕) 五十嵐健真	3	0	0	1	1
(遊) 渡辺 琉星	2	0	0	1	2
(右) 村上 和史	3	0	0	1	0
打 粥川 陽生	0	0	0	0	1
走 奥 俊介	0	0	0	0	0
(二) 石山 蓮	2	0	0	0	0
打 東方 季宮	1	0	0	1	0
二 平井 憲吾	0	0	0	0	0
打 川本 優	0	0	0	0	1
走 岩谷 駿志	0	0	0	0	0
(左) 北本 一斗	3	0	0	0	1
計	29	2	1	5	9

投手 回 打安三四責

瀬川 光星	6	24	6	7	0	2
松屋 駿汰	3	13	1	2	4	0

◎2023年11月18日 マスカットスタジアム

第2試合 開始時刻11:50 終了時刻13:58

全中国選抜 1000000 | 1

全北海道選抜 126410x | 14

(7回コールド)

(全中国) 井上・西・伊藤・北永・伊達・松田一竹中

(全北海道) 下谷地・石橋・平野一粥川・田中

☆二塁打 田中・松田 (北海道)

全中国選抜 打安点振球

(三) 西 椋生	1	0	0	0	1
二 熊谷 海斗	0	0	0	0	1
(二) 藤崎 優	2	0	0	0	1
三 佐藤 和樹	1	0	0	0	0
(指) 鈴木 秀怜	3	0	0	1	0
(右) 福田 亘	2	0	0	0	1
(左) 田原 雄大	3	1	1	0	0
(遊) 玉木 恒聖	1	0	0	0	1
遊 石田晋太郎	1	0	0	0	0
(捕) 竹中 晟生	1	0	0	0	1
打 金子 耀介	1	0	0	0	0
(一) 大内 悠司	1	0	0	0	1
打 加藤 雅大	1	0	0	0	0
(中) 岡田 晃育	2	1	0	1	0
中 大江 脩介	1	1	0	0	0
計	21	3	1	2	7

投手	回	打	安	三	四	責
井上 恭宏	2	11	5	2	0	3
西 大成	0 2/3	7	2	0	3	5
伊藤 智徳	0	3	1	0	2	1
北永 颯大	0 2/3	7	5	1	0	4
伊達 光琉	1 2/3	9	2	2	2	1
松田 弘貴	1	4	0	0	1	0

全 北 海 道 選 拔	打	安	点	振	球
(中) 藤原 葵生	3	2	3	0	1
打中 北本 一斗	1	0	0	0	0
(三) 守田 詞音	1	0	1	0	1
打三 川本 優	2	0	0	0	0
(一) 菊地倫太郎	4	2	2	0	0
一 梶 駿介	0	0	0	0	1
(指) 藤井 健生	2	0	0	1	0
打指 梅木 大輔	1	0	0	1	1
打指 五十嵐健真	1	0	0	0	0
(捕) 粥川 陽生	3	2	0	0	0
捕 田中 雅大	2	1	0	0	0
(遊) 渡辺 琉星	2	2	0	0	1
遊二 奥 俊介	1	0	0	1	0
(左) 東方 季宮	2	1	1	1	0
打左 関 空真	1	1	0	0	1
(二) 平井 憲吾	1	1	0	0	1
打二 松田 拓也	2	2	4	0	0
走遊 岩谷 駿志	0	0	0	0	0
(右) 藤森 大空	3	1	2	1	1
計	32	15	13	5	8

投手	回	打	安	三	四	責
下谷地璃樹	3	14	1	2	4	1
石橋 京介	2	7	1	0	2	0
平野 駿	1 2/3	5	0	0	0	0
小成 瑛太	1/3	3	1	0	1	0

©2023年11月18日 マスカットスタジアム
第3試合 開始時刻14:25 終了時刻16:39
全九州選抜 0 1 2 1 0 0 0 0 | 4
全中国選抜 0 0 0 0 0 0 4 0 | 4
(8回引き分け)
(全九州) 谷口・山本・亀田-比嘉・森
(全中国) 志賀・松本-都留・竹中
☆三塁打 飯田(九州)
☆二塁打 山口(九州)
藤崎(中)

全 九 州 選 拔	打	安	点	振	球
(中) 吉村航之介	3	1	1	0	1
中 菊池 登陽	1	0	0	0	0
(二) 時田 拓夢	2	0	0	0	0
二 一松 昂心	1	0	0	0	0
二 城戸 駿利	0	0	0	0	0
(指) 飯田 還	3	1	1	0	0
打指 入江 大志	1	0	0	0	0
(左) 山口 欽輝	2	2	1	0	0
左 麻生 琉偉	2	1	0	0	0
(一) 佐藤 司章	3	0	0	0	0
(右) 尾林 公誠	2	0	0	0	2
(三) 能間 涼輔	3	0	1	0	1
(捕) 内海 元太	2	1	0	1	0
打 田中 佑樹	1	0	0	0	0
捕 比嘉 樹音	0	0	0	0	0
捕 森 将太郎	1	1	0	0	0
(遊) 上津原崇瑠	2	1	0	0	2
計	29	8	4	1	6

投手	回	打	安	三	四	責
谷口 源	6 1/3	24	1	6	2	4
山本 優太	0 2/3	4	2	1	0	0
亀田 遥士	1	6	2	1	1	0

全 中 国 選 拔	打	安	点	振	球
(三) 西 棕生	4	0	0	2	0
(二) 藤崎 優	4	1	0	0	0
走二 熊谷 海斗	0	0	0	0	0
(指) 鈴木 秀怜	3	0	0	2	1
(右) 福田 亘	2	0	0	0	0
右 金子 耀介	0	0	0	0	2
走右 佐藤 和樹	0	0	0	0	0
(左) 田原 雄大	2	0	0	0	0
打左 大江 脩介	2	1	0	0	0
(遊) 玉木 恒聖	2	0	0	0	0
一 加藤 雅大	2	1	1	0	0
(捕) 都留 孝介	1	0	0	1	0
打捕 竹中 晟生	3	1	1	1	0
(一) 大内 悠司	1	0	0	1	0
打一遊 石田晋太郎	2	0	1	1	0
(中) 岡田 晃育	3	1	1	0	0
計	31	5	4	8	3

投手	回	打	安	三	四	責
志賀 亮佑	6	28	6	1	5	4
松本 康平	2	9	2	0	1	0

©2023年11月18日 岡山県野球場
第1試合 開始時刻9:07 終了時刻10:58
全東北選抜 0 0 0 0 0 0 0 0 | 0
全北信越選抜 0 0 0 0 1 1 0 0 x | 2
(全東北) 椎野・熊本・溝淵-工藤・佐々木
(全北信越) 寺下・伊藤・小松-梶
☆二塁打 梶(北信越)

全 東 北 選 拔	打	安	点	振	球
(三) 櫻井 頌大	3	0	0	2	0
三 阿波 唯斗	1	0	0	1	0
(遊) 米倉 希胤	4	0	0	1	0
(二) 田中 稜真	2	0	0	0	1
二 遠藤 怜央	1	0	0	1	0
(中) 柳沢 友哉	3	0	0	0	1
(一) 佐藤 圭悟	2	0	0	2	0
打 佐々木琉晴	1	0	0	0	0
(指) 郷右近 颯	3	1	0	2	1
(捕) 工藤 修也	1	0	0	0	0
打 杉田 悠介	1	0	0	0	0
捕 佐々木 輝	1	1	0	0	0
(左) 古川 翔馬	3	1	0	0	1
(右) 森 桃麻	1	0	0	0	0
右 平澤 寛太	1	0	0	0	0
計	28	3	0	9	4

投手	回	打	安	三	四	責
椎野 華蓮	5	19	6	5	1	1
熊本 裕人	1	6	2	0	0	1
溝淵 優希	2	10	1	3	2	0

全 北 信 越 選 拔	打	安	点	振	球
(中) 高橋 佳樹	4	1	1	1	0
(二) 増永 恭也	3	0	0	1	1
(遊) 伊藤 悠真	4	1	0	1	0
(指) 黒崎 宗矩	3	1	0	1	1
走指 大垣 紀登	0	0	0	0	0
(捕) 梶 康太	4	2	1	1	0
(一) 名護 樹生	4	1	0	1	0
(三) 山本 創太	3	1	0	0	1
(左) 中山田 拓	4	1	0	2	0
(右) 長森 大将	2	1	0	0	0
計	31	9	2	8	3

投手	回	打	安	三	四	責
寺下 佳孝	5	18	1	3	1	0
伊藤 敏生	3	13	1	5	3	0
小松健太郎	1	4	1	1	0	0

©2023年11月18日 岡山県野球場

第2試合 開始時刻11:31 終了時刻14:16

全関東選抜 110102230 | 10
全東北選抜 10000020x | 3

(全関東) 竹内・中川・長谷川-東
(全東北) 日下・齋藤・池田・古川-工藤・佐々木
☆三塁打 山口 (関東)
☆二塁打 川端・山本・東・(関東)

全 関 東 選 抜	打	安	点	振	球
(遊) 川端 彪玄	5	3	1	1	0
(三) 山口 剛大	5	2	1	0	0
(左) 中島 健輔	3	0	0	0	1
打左 西脇 空也	1	0	0	0	0
(指) 塩唐松宏将	5	1	1	0	0
走指 吉田 峻希	0	0	0	0	0
(二) 山本 創也	5	1	0	0	0
(右) 鈴木 歩夢	4	1	1	0	1
(捕) 東 海新	3	2	1	0	2
(一) 高垣 恒平	3	1	0	0	0
(中) 松浦 祥真	4	3	3	0	0
計	38	14	8	1	4

投 手	回	打	安	三	四	責
竹内 奎人	3	14	3	3	1	1
中川 海	4	17	5	0	1	2
長谷川優太	1	3	0	1	0	0

全 東 北 選 抜	打	安	点	振	球
(遊) 米倉 希胤	4	2	1	0	0
(二三) 相馬 意織	4	1	0	0	0
(指) 杉田 悠介	3	2	1	0	1
(中) 柳沢 友哉	4	1	0	2	0
(一) 佐藤 圭吾	3	0	0	0	0
一 佐々木 琉晴	1	0	0	1	0
(右) 平澤 寛太	2	0	0	0	0
打右 森 桃麻	1	0	0	0	0
打右 田中 稜真	1	0	0	0	0
(捕) 工藤 修也	3	0	0	1	0
捕 佐々木 輝	1	0	0	0	0
(左) 高橋 和哉	3	2	0	0	0
(三) 阿波 唯斗	2	0	0	0	0
二 阿部 峻弥	0	0	0	0	1
計	32	8	2	4	2

投 手	回	打	安	三	四	責
日下 裕翔	4	20	6	1	1	3
齋藤 伊吹	1	3	0	0	0	0
池田 翔	1	7	2	0	2	2
古川 翔馬	2	14	6	0	1	5

©2023年11月18日 岡山県野球場

第3試合 開始時刻14:24 終了時刻16:23

全関東選抜 000000002 | 2
全北信越選抜 000000000 | 0

(全関東) 日比谷・近野・山崎-佐藤・藤中・澤野
(全北信越) 飯倉・間中-梶
☆本塁打 高垣 (関東)

全 関 東 選 抜	打	安	点	振	球
(遊) 川端 彪玄	4	0	0	0	0
(三) 山口 剛大	4	3	0	0	0
(左) 中島 賢輔	4	0	0	0	0
(指) 松永 賢三	4	0	0	1	0
(二) 山本 創也	3	1	0	0	0
(右) 鈴木 歩夢	3	2	0	1	0
(捕) 佐藤 遼平	2	0	0	0	0
捕 澤野 智哉	1	0	0	1	0
(一) 高垣 恒平	4	2	2	0	0
(中) 松浦 祥真	3	0	0	0	0
計	32	8	2	3	0

投 手	回	打	安	三	四	責
日比谷元樹	3	9	0	6	0	0
近野 歩飛	3	12	1	2	1	0
藤中 壮太	1	4	0	2	1	0
石井 竜弥	1	4	1	3	0	0
山崎 陽平	1	3	0	1	0	0

全 北 信 越 選 抜	打	安	点	振	球
(中) 高橋 佳樹	4	1	0	0	0
(右) 寺下 佳孝	3	1	0	2	1
右 永森 大将	0	0	0	0	0
(遊) 伊藤 悠真	4	0	0	2	0
(三) 山本 創太	2	0	0	1	0
打 笠井 大輝	1	0	0	1	0
三 鈴木 澄士	1	0	0	1	0
(捕) 梶 康太	3	0	0	0	1
(指) 黒崎 宗矩	2	0	0	1	0
打指 進藤 綾太	1	0	0	1	0
(一) 名護 樹生	3	0	0	1	0
(左) 大塚 将馬	2	0	0	1	0
打 内山 優太	1	0	0	1	0
左 中山 田拓	0	0	0	0	0
(二) 石垣 快	3	0	0	2	0
計	30	2	0	14	2

投 手	回	打	安	三	四	責
飯倉 和也	8 2/3	35	8	3	0	2
間中 直悠	0 1/3	1	0	0	0	0

©2023年11月18日 倉敷児島中山球場

第1試合 開始時刻9:40 終了時刻14:17

全東海選抜 000010000 | 1
全四国選抜 000001000 | 1

(全東海) 柳下・足達・小林・西田-佐内・永井
(全四国) 松下・木原・川村・西良-大野
☆二塁打 廣田 (東海)

全 東 海 選 抜	打	安	点	振	球
(左) 諫山 拓海	4	1	1	0	1
(三) 大石 晃己	3	0	0	1	1
(二) 石川 拳伍	3	1	0	0	1
(一) 廣田幸之助	4	1	0	0	0
(指) 山根 隆正	2	0	0	1	1
打指 岩田 涼	1	0	0	0	0
(遊) 山田 祥大	2	0	0	0	0
打 和泉 大輔	1	0	0	1	0
遊 林 幹博	0	0	0	0	0
打 尾崎 堅清	0	0	0	0	1
走 井戸 悠登	0	0	0	0	0
遊 松元 魁星	0	0	0	0	0
(右) 佐藤 龍人	4	3	0	1	0
(捕) 佐内 優斗	2	0	0	0	0
打 森下 優吾	1	0	0	0	0
捕 野村 壮太	0	0	0	0	0
打 鈴木 翔人	0	0	0	0	1
捕 永井 翔大	0	0	0	0	0
(中) 富田 翔伍	4	0	0	1	0
計	31	6	1	5	6

投 手	回	打	安	三	四	責
柳下 祐希	6	23	5	3	0	1
足達 令侍	1	4	0	1	1	0
小林 蓮也	1	3	0	0	0	0
西田 将	1	4	2	1	0	0

全 四 国 選 抜	打	安	点	振	球
(捕) 大野 尚洋	4	1	0	0	0
(遊) 水元 樹	3	0	0	0	0
(左) 安藤 峻平	2	0	0	1	0
打左 野間 優希	1	0	1	0	0
打左 藤沢 成道	1	0	0	0	0
(指) 黒川 誠人	4	2	0	0	0
(右) 石村 柊介	4	1	0	1	0
(中) 安藤 舜祐	3	1	0	0	1
(三) 松倉 佑樹	3	1	0	0	0
二 松本 侑己	1	0	0	1	0
(一) 宮本 拓実	3	0	0	1	0
(二) 亀田 大喜	2	1	0	0	0
打三 酒井 智生	1	0	0	1	0
計	32	7	1	5	1

投 手	回	打	安	三	四	責
松下 晃大	7 1/3	29	5	5	3	1
木原 翔真	0 2/3	5	1	0	2	0
川村爽太郎	0 2/3	2	0	0	1	0
西良 亮祐	0 1/3	1	0	0	0	0

©2023年11月18日 倉敷児島中山球場
第2試合 開始時刻11:57 終了時刻14:07
全 関 西 選 抜 0 6 1 8 2 2 2 | 21
全 四 国 選 抜 0 0 0 0 0 0 0 | 0

(7回コールド)

(全関西) 西井・三田・植田・前村-前原・塩月

(全四国) 西良・内・川村・木原-酒井・清水

☆本塁打 森田・森田 (関西)

☆三塁打 小平 (関西)

☆二塁打 小平・伊藤・山田・大藪 (関西)
藤沢 (四国)

全 関 西 選 抜 打 安 点 振 球

(遊)	伊藤 元翔	5	1	1	1	2
(三)	山田 一成	4	2	5	1	2
(二)	吉田 晴哉	2	0	1	0	1
打二	篠原 一球	1	0	0	0	0
(指)	森田 勇太	4	2	7	0	0
打指	山崎 僚也	1	0	0	0	1
(右)	池谷 友希	3	2	0	0	1
打右	大藪 元輝	2	1	1	0	0
(左)	島田 優斗	4	2	0	1	0
打左	林 息吹	2	1	0	0	0
(一)	勝股 優太	3	1	0	1	0
打一	長谷川翔太	2	2	1	0	0
(中)	小平 貴哉	3	3	4	0	0
打中	伊藤 章	3	2	0	0	0
(捕)	前原 隼人	4	1	1	0	1
捕	塩月 理久	0	0	0	0	1
計		43	20	21	4	9

投手	回	打	安	三	四	責
西井 葦矢	3	10	0	2	1	0
三田 大知	2	8	0	1	2	0
植田 旬	1	3	1	0	0	0
前村 健斗	1	4	1	1	0	0

全 関 西 選 抜 打 安 点 振 球

(左)	大野 尚洋	3	1	0	0	0
(三遊)	水元 樹	2	0	0	0	0
打遊	野間 優希	1	0	0	0	0
(右)	安藤 峻平	2	0	0	0	0
右	宮下 恭一	1	0	0	0	0
(捕)	酒井 智生	1	0	0	0	0
捕	清水 陽真	2	0	0	1	0
(指)	黒川 誠人	1	0	0	1	0
打指	弘内 聡	1	0	0	0	1
(中)	藤沢 成道	3	1	0	0	0
(一)	平田 蒼	1	0	0	1	2
(遊)	鍋田雄志郎	1	0	0	1	0
三	松倉 佑樹	1	0	0	0	0
(二)	山根 翔太	1	0	0	0	0
打二	太田 篤史	1	0	0	0	0
計		22	2	0	4	3

投手	回	打	安	三	四	責
西良 亮祐	2	15	5	2	4	6
内 佑真	2	18	7	1	2	9
川村爽太郎	1	8	2	0	1	2
木原 翔真	2	14	6	1	2	4

©2023年11月18日 倉敷児島中山球場
第3試合 開始時刻14:30 終了時刻18:57
全 東 海 選 抜 2 1 0 0 0 1 0 0 | 4
全 関 西 選 抜 0 0 1 0 2 1 0 0 | 4

(規定により8回引き分け)

(全東海) 西村・松下・中村・石川・佐藤
- 佐内・松葉

(全関西) 勝股・沢田・池端-吉村・前原
☆二塁打 石川・冨田 (東海)
吉村 (関西)

全 東 海 選 抜 打 安 点 振 球

(二右)	石川 拳伍	5	4	1	1	0
(左)	諫山 拓海	3	1	1	0	1
(中)	冨田 翔伍	4	2	1	2	1
(一)	廣田幸之助	5	0	0	2	0
(右)	岩田 涼	3	1	0	1	1
走	山田 聖将	0	0	0	0	0
二	井戸 悠登	0	0	0	0	0
(三)	大石 晃己	4	1	0	2	0
(指投)	佐藤 龍人	2	1	0	0	2
(捕)	佐内 優斗	2	1	0	0	0
捕	松葉 蒼太	0	0	0	0	0
(遊)	林 幹博	2	0	0	1	0
打	浦山 大輝	1	1	0	0	0
走	松元 魁星	0	0	0	0	0
遊	山田 祥大	0	0	0	0	0
計		31	12	3	9	5

投手	回	打	安	三	四	責
西村 祐人	0 1/3	3	0	0	1	0
松下 未来	5 1/3	25	9	3	0	4
中村 謙太	0 1/3	3	1	0	1	0
石川 将汰	2	8	1	0	1	0

全 東 海 選 抜 打 安 点 振 球

(遊)	伊藤 元翔	4	2	1	0	1
(三)	山田 一成	3	1	1	0	1
(二)	吉田 晴哉	3	0	0	0	0
二	篠原 一球	1	0	0	0	0
(指)	森田 勇太	4	2	1	0	0
(右)	池谷 友希	2	0	0	0	0
打右	大藪 元輝	1	0	0	1	1
(左)	島田 優斗	2	1	0	1	0
左	林 息吹	1	1	0	0	0
(一)	勝股 優太	2	0	0	0	0
打一	長谷川翔太	1	0	0	0	0
(中)	小平 貴哉	4	2	0	0	0
(捕)	吉村 仁	3	2	1	1	0
捕	前原 隼人	0	0	0	0	0
打	山崎 僚也	1	0	0	0	0
計		32	11	4	3	3

投 手 回 打 安 三 四 責

勝股 巧海	2	11	4	2	1	3
沢田 健登	5	24	6	5	3	1
池端 航洋	1	5	2	2	0	0

©2023年11月19日 倉敷マスカットスタジアム
第1試合 開始時刻9:30 終了時刻11:41
全 関 東 選 抜 0 0 3 0 0 0 7 0 0 | 10
全 関 西 選 抜 0 4 1 0 0 0 0 0 0 | 5

(全関東) 石井・近野・長谷川・山崎-
澤野・東

(全関西) 西井・植田・沢田・前村・池端
- 吉村

☆二塁打 鈴木・川端・松浦 (関東)

全 関 東 選 抜 打 安 点 振 球

(指)	吉田 峻希	5	2	1	1	1
(三)	山口 剛大	4	2	2	0	0
(左)	中島 健輔	3	1	0	1	2
(二)	山本 創也	4	0	0	0	0
二	長野 結太	0	0	0	0	0
(一)	高垣 恒平	4	1	2	0	1
(右)	鈴木 歩夢	5	2	1	0	0
(遊)	川端 彪玄	5	1	2	0	0
(捕)	澤野 智哉	3	0	0	0	0
打捕	東海 新	1	0	0	0	1
(中)	松浦 祥真	3	2	1	0	2
計		37	11	9	2	7

投 手 回 打 安 三 四 責

石井 竜弥	5	26	8	7	3	5
近野 歩飛	2	8	3	2	0	0
長谷川優太	1	4	2	0	0	0
山崎 陽平	1	5	1	0	2	0

全 関 西 選 抜 打 安 点 振 球

(遊)	伊藤 元翔	5	2	1	3	0
(三)	山田 一成	5	0	0	1	0
(二)	吉田 晴哉	3	1	0	0	0
打	大藪 元輝	1	1	0	0	0
走	島田 優斗	0	0	0	0	0
二	篠原 一球	0	0	0	0	0
打	山崎 僚也	0	0	0	0	1
(指)	森田 勇太	4	1	0	1	1
(左)	勝股 巧海	4	2	0	1	1
(右)	林 息吹	3	0	0	2	1
打	池谷 友希	1	1	0	0	0
(一)	勝股 優太	5	2	0	0	0
(中)	小平 貴哉	4	2	0	0	0
(捕)	吉村 仁	3	2	1	1	0
計		38	14	2	9	4

投 手 回 打 安 三 四 責

西井 葦矢	4	20	5	2	2	3
植田 旬	1	4	0	0	1	0
沢田 健登	1 2/3	12	4	0	3	6
前村 健斗	0 1/3	4	2	0	1	1
池端 航洋	2	6	0	0	0	0

©2023年11月19日 倉敷マスカットスタジアム
 第2試合 開始時刻12:23 終了時刻15:09
 全関東選抜 0100000003 | 4
 全九州選抜 0010000001 | 2

(延長10回)

(全関東) 藤中・日比谷・石井・山崎-澤野
 (全九州) 椋木・北原・原田-森
 ☆三塁打 飯田 (九州)
 ☆二塁打 高垣・鈴木 (関東)
 尾林 (九州)

全 関 東 選 抜	打	安	点	振	球	
(指)	吉田 竣希	4	1	0	1	0
(三)	山口 剛大	5	2	0	0	0
(左)	中島 健輔	5	1	1	0	0
(二)	山本 創也	2	0	0	0	1
二	長野 結太	2	1	0	0	0
(一)	高垣 恒平	5	2	0	1	0
(右)	鈴木 歩夢	5	2	0	0	0
(遊)	川端 彪玄	5	1	0	1	0
(捕)	澤野 智哉	4	2	1	2	0
(中)	松浦 祥真	4	1	0	1	0
計		41	13	2	6	1

投 手	回	打	安	三	四	責
藤中 壮太	5	24	4	0	6	1
日比谷元樹	2	7	1	3	0	0
石井 竜弥	2	8	2	3	0	0
山崎 陽平	1	4	1	1	0	0

全 九 州 選 抜	打	安	点	振	球	
(中)	吉村航之介	4	3	0	0	1
(左)	藤村 健吾	3	0	0	1	1
走	麻生 琉偉	0	0	0	0	0
(指)	飯田 還	3	1	0	1	1
(捕)	森 将太郎	5	1	1	2	0
(右)	尾林 公誠	2	1	1	1	3
(一)	川鍋 怜皇	5	0	0	1	0
(三)	出水 優雅	3	1	0	0	0
三	能間 涼輔	2	0	0	0	0
(二)	城戸 駿利	3	1	0	0	0
(遊)	上津原崇瑠	3	0	0	1	0
計		33	8	2	7	6

投 手	回	打	安	三	四	責
椋木 翔太	9	38	11	5	1	1
北原 淳嗣	0 1/3	2	1	0	0	1
原田 拓海	0 2/3	3	1	1	0	0

第41回全日本大学9ブロック対抗準硬式 野球大会優勝チーム主将コメント

関東選抜主将

帝京大学4年 山崎 陽平

3連覇している中で臨んだ今大会、結果的に優勝することができて本当に嬉しく思います。

その道のりはとても険しくどの試合も苦しかったです。他地区とのレベルの差はほとんどない中で最後まで自分たちらしい積極的にチャレンジしていく野球を体現できたのがこの結果に繋がったと思います。これからも9ブロック大会に限らず準硬式の全ての大会でお互いを高め合い競技レベルの向上が準硬式野球の発展に繋がればと思います。

参加者名簿

北海道地区選抜チーム

氏 名	学 年	大 学	出身校
児玉 正輝		北海道大学	川内 監督
小林 翔平		札幌大学札幌篠路コーチ	
平澤いちこ	3	北海学園大学札幌新陽マネージャー	
五十嵐愛菜	2	北海道大学新潟スコアラー	
上神田 翼	5	北海道大学医学部	帯広柏葉
平野 駿	4	北海道大学	浜松西
松屋 駿汰	3	北海学園大学	岩内
瀬川 光星	3	北海学園大学	倶知安
石橋 京介	3	北海学園大学	倶知安
下谷地瑠樹	2	北海道教育大学釧路校	盛岡第三
小成 瑛太	2	北海道大学	立命館慶祥
荒川 大育	2	北星学園大学	北星学園大附属
五十嵐健真	3	北海学園大学	東海大札幌
粥川 陽生	3	北海道大学	札幌東
田中 雅大	3	北海道大学医学部	新潟
東方 季宮	1	北星学園大学	北星学園大附属
松田 拓也	6	北海道大学医学部	札幌国際情報
守田 詞音	4	北星学園大学	札幌白石
渡辺 琉星	3	北海学園大学	札幌国際情報
菊地倫太郎	3	北海学園大学	旭川実業
梅木 大輔	3	旭川医科大学	旭川東
奥 俊介	3	北海道大学	仙台第三
梶 駿介	2	北星学園大学	北星学園大附属
平井 憲吾	2	札幌大学	滝川西
岩谷 駿志	2	北海学園大学	旭川実業
石山 蓮	1	北海学園大学	北照
川本 優	1	北星学園大学	とわの森三愛
北本 一斗	3	北海学園大学	札幌国際情報
村上 和史	3	北海学園大学	紋別
藤井 健生	3	北海学園大学	札幌大谷
関 空真	3	北海道大学	札幌東
遠藤 壮太	3	北海学園大学	札幌大谷
藤森 大空	2	北海学園大学	札幌国際情報
藤原 葵生	2	札幌大学	札幌光星

東北地区選抜チーム

氏 名	学 年	大 学	出身校
澁谷 隆			団 長
伏見 善成		東北学院大学	監 督
横谷 英隆		青森大学	コーチ
清水 瑛太	3	東北学院大学石巻高校	コーチ
深谷 歩花	4	福島大学須賀川桐陽マネージャー	
島崎 碧葉	2	東北学院大学東北高校	スコアラー
藤原 雅文			トレーナー
熊本 裕人	3	東北学院大学	利府
古川 侑哉	3	青森大学	青森中央
溝渕 優希	3	山形大学医学部	前橋
齊藤 伊吹	3	仙台大学	能代
日下 裕翔	1	東北学院大学	柴田
椎野 華蓮	1	仙台大学	聖光学院
池田 翔	1	東北学院大学	柴田
郷右近 颯	3	東北学院大学	利府
工藤 修也	2	東北学院大学	秋田西
佐々木 輝	1	青森大学	青森北
佐々木琉晴	3	仙台大学	東北学院榴ヶ岡
佐藤 圭悟	3	東北学院大学	仙台商業
田中 稷真	3	東北学院大学	能代松陽
相馬 意織	3	青森大学	青森北
阿部 峻弥	2	東北工業大学	仙台北南
遠藤 怜央	2	東北大学	弘前
米倉 希嵐	2	東北学院大学	仙台育英学園
櫻井 頌大	2	青森大学	青森北
阿波 唯斗	1	東北学院大学	仙台商業
千葉 悠真	3	青森大学	千厩
高橋 和哉	3	東北学院大学	利府
古川 翔馬	3	仙台大学	東奥義塾
森 桃麻	3	山形大学医学部	仙台第二
柳沢 友哉	2	東北学院大学	仙台商業
平澤 寛太	2	東北大学	さいたま市立浦和
杉田 悠介	2	山形大学医学部	山形南

関東地区選抜チーム

氏 名	学 年	大 学	出身校
成瀬 承司		関東学院大学	団 長
浅野 修平		帝京大学	監 督
亀谷 崇樹		多摩美術大学	コーチ
池田 訓久		早稲田大学	コーチ
安藤 成美	4	神奈川大学横浜平沼主務	
亀谷 七海	2	専修大学専修大附属	スコアラー
大塩 七海	3	帝京大学	国立学園
竹内 奎人	6	群馬大学	静岡
山崎 陽平	4	帝京大学	横浜隼人
石井 竜弥	4	中央大学	浦和学院
日比谷元樹	4	慶應義塾大学	慶應義塾
中川 海	4	神奈川大学	橘
近野 歩飛	3	神奈川大学	橘
藤中 壮太	3	法政大学	鳴門
大澤 龍登	3	早稲田大学	星野
長谷川優太	3	慶應義塾大学	慶應義塾
東 海新	4	東海大学	平塚学園
澤野 智哉	4	法政大学	国士館
佐藤 遼平	3	慶應義塾大学	桐朋
塩唐松宏将	4	法政大学	鳴門
川端 彪玄	4	慶應義塾大学	日本大学第二
長野 結太	3	横浜国立大学	浦和
山本 創也	3	日本大学	桜美林

陶山 泰誠	3	立教大学	都立文京	佐内 優斗	3	中京大学	大分雄城台	竜門 巧		コーチ
高垣 昂平	3	中央大学	大崎	永井 翔大	3	名城大学	大府	平山 春音	3	山口大学下関西マネージャー
山口 剛大	1	中央大学	大崎	野村 壮太	3	中京大学	長浜北	莖田 美咲	3	下関市立大学西条スコアラ
中島 健輔	4	日本大学	日本大学鶴ヶ丘	松葉 蒼太	2	名城大学	暁	志賀 亮佑	3	山口大学 山口
鈴木 歩夢	4	法政大学	明星	廣田幸之助	3	愛知大学	至学館	松田 弘貴	3	下関市立大学 川内
西脇 空也	3	都留文科大学	福島成蹊	尾崎 堅清	3	愛知大学	豊川	伊藤 智徳	3	広島大学 倉敷天城
松永 賢三	3	早稲田大学	早稲田実業	山田 祥大	3	名城大学	富田学園富田	山村 健人	3	山口大学 大津緑洋
松浦 祥真	2	中央大学	掛川西	鈴木 翔人	3	中京大学	敦賀気比	井上 恭宏	2	岡山大学 姫路飾西
吉田 竣希	2	専修大学	星稜	山根 隆正	3	愛知学院大学	市立岐阜商業	伊達 光琉	2	広島修道大学 日章館

北信越地区選抜チーム

氏名	学年	大学	出身校
牧田 忠良		日本大学	団長
山本 章人		富山大学	監督
高崎 一朗		富山大学	コーチ
塩村 来太	5	金沢大学小松	コーチ
大門明日菜	3	金沢大学飯田	マネージャー
奥島由樹子	2	金沢大学高志	スコアラ
間中 直悠	3	新潟大学	市立南
寺下 佳孝	3	金沢大学	金沢泉丘
小松健太郎	3	新潟大学	旭丘
飯倉 和也	3	金沢星稜大学	砺波
伊藤 敏生	2	金沢大学	青森
佐藤 拓人	2	新潟大学	長岡商業
村上 泰雅	2	上越教育大学	富山東
澤田 京吾	1	北陸大学	金沢
梶 康太	3	金沢大学	富山東
進藤 綾太	3	新潟大学	秋田
笠井 大暉	2	上越教育大学	甲府昭和
鈴木 澄士	3	新潟大学	磐田南
黒崎 宗矩	3	金沢大学	水戸第一
伊藤 悠真	3	新潟大学	秋田
山本 創太	3	金沢大学	桜井
増永 恭也	2	金沢大学	藤島
名護 樹生	2	金沢大学	普天間
石垣 快	2	信州大学	清水東
内山 優太	2	富山大学	中部大春日丘
大塚 将馬	3	新潟大学	秋田
中山田 拓	3	金沢大学	立命館
長森 大将	3	金沢医科大学	福岡大大濠
高橋 佳樹	2	新潟大学	岐阜北
大垣 紀登	2	福井大学	春日丘

東海地区選抜チーム

氏名	学年	大学	出身校
村山 勝		東海大学	団長
田中 信元		名古屋商科大学	監督
長谷川隼大		中部大学	コーチ
田原慎太郎	3	中京大学日進	コーチ
新宮美沙希	3	中京大学中京大	マネージャー
成瀬 瑠美	3	愛知大学春日井	スコアラ
岡田 大輝	3	中京大学豊田	トレーナー
西村 祐人	3	中京大学	中京大中京
足達 令侍	3	日本福祉大学	吉良
佐藤 龍人	3	日本福祉大学	東邦
松下 未来	3	名古屋商科大学	県立岐阜商業
西田 将	3	愛知大学	東濃実業
小林 蓮也	2	中京大学	水口東
柳下 祐希	2	中京大学	新潟明訓
石川 将汰	2	名城大学	星城
中村 謙太	1	愛知大学	大垣日大

佐内 優斗	3	中京大学	大分雄城台
永井 翔大	3	名城大学	大府
野村 壮太	3	中京大学	長浜北
松葉 蒼太	2	名城大学	暁
廣田幸之助	3	愛知大学	至学館
尾崎 堅清	3	愛知大学	豊川
山田 祥大	3	名城大学	富田学園富田
鈴木 翔人	3	中京大学	敦賀気比
山根 隆正	3	愛知学院大学	市立岐阜商業
松元 魁星	3	日本福祉大学	至学館
山田 聖将	3	名古屋商科大学	東邦
大石 晃己	2	中京大学	享栄
林 幹博	2	中京大学	桜丘
井戸 悠登	2	名城大学	中津川工業
石川 拳伍	3	中京大学	愛産大三河
諫山 拓海	3	名城大学	豊川
富田 翔伍	3	名古屋商科大学	至学館
和泉 大輔	3	中京大学	静岡
岩田 涼	3	愛知大学	県立岐阜商業
浦山 大輝	3	愛知大学	岡崎商業
森下 優吾	2	名城大学	福井商業

関西地区選抜チーム

氏名	学年	大学	出身校
芳田 茂樹		大手前大学	団長
尾崎 真哉		甲南大学	監督
久保 雅則		大阪経済大学	コーチ
野村 卓司		大阪公立大学なかもぎ校	コーチ
貴島 杏	3	甲南大学桜塚	マネージャー
豊島 望弥	3	大阪商業大学福井	商業スコアラ
西井 葦矢	4	花園大学	八幡
池端 航洋	4	関西学院大学	土佐
勝股 巧海	3	甲南大学	社
前村 健斗	3	甲南大学	興國
河田 朋也	3	京都産業大学	京都外大西
植田 旬	3	大阪公立大学なかもぎ校	大阪教育大附属池田
沢田 健登	3	大阪経済大学	西城陽
三田 大知	2	近畿大学	近畿大附属新宮
吉村 仁	4	立命館大学	立命館宇治
前原 隼人	2	京都産業大学	岡山理科大附属
塩月 理久	2	同志社大学	佐伯鶴城
森田 勇太	4	甲南大学	市尼崎
長谷川翔太	3	龍谷大学	龍谷大付属平安
吉田 晴哉	3	関西学院大学	関西学院
篠原 一球	3	同志社大学	高松商業
伊藤 元翔	3	大阪経済大学	初芝橋本
山田 一成	1	関西学院大学	高松商業
勝股 優太	1	甲南大学	社
山崎 僚也	1	近畿大学	市和歌山
島田 優斗	3	関西学院大学	畝傍
伊藤 章	3	大阪商業大学	日本航空
大菌 元輝	2	近畿大学	上宮
池谷 友希	2	同志社大学	静岡
小平 貴哉	2	甲南大学	社
林 息吹	1	甲南大学	高松商業

中国地区選抜チーム

氏名	学年	大学	出身校
榊原 康史			団長
岸越 秀貴			監督
上月 鳴人			コーチ

竜門 巧			コーチ
平山 春音	3	山口大学下関	西マネージャー
莖田 美咲	3	下関市立大学西条	スコアラ
志賀 亮佑	3	山口大学	山口
松田 弘貴	3	下関市立大学	川内
伊藤 智徳	3	広島大学	倉敷天城
山村 健人	3	山口大学	大津緑洋
井上 恭宏	2	岡山大学	姫路飾西
伊達 光琉	2	広島修道大学	日章館
西 大成	2	広島大学	済々巒
北永 颯大	1	広島修道大学	安西
都留 孝介	3	山口大学	杵築
竹中 晟生	2	下関市立大学	光
松本 康平	2	広島大学	加古川西
西 椋生	4	岡山大学	向陽
藤崎 優	4	広島修道大学	新田
鈴木 秀怜	4	下関市立大学	広陵
玉木 恒聖	3	広島修道大学	玉島商業
熊谷 海斗	2	山口大学	東播磨
佐藤 和樹	2	山口大学	大分舞鶴
大内 悠司	2	岡山大学	大手前高松
加藤 雅大	1	山口大学	興譲館
石田晋太郎	1	岡山大学	西城陽
福田 亘	3	山口大学	下松
大江 脩介	3	鳥取大学	加古川西
金子 耀介	3	広島修道大学	西条農業
田原 雄大	3	山口大学	加治木
岡田 晃育	1	広島大学	岡山城東
杉山 暎紀	1	山口大学	防府
酒匂 桜世	1	山口大学	井口

四国地区選抜チーム

氏名	学年	大学	出身校
前川 定久		香川大学	団長
天羽 博昭		徳島文理大学	監督
深田 大輔		香川大学	コーチ
曾我 拓也		香川大学	コーチ
亀井 萌花	2	徳島大学医学部下関	西マネージャー
高橋 花南	2	愛媛大学丹原	スコアラ
松下 晃大	3	香川大学	松山東
木原 翔真	3	徳島文理大学	高知南
西良 亮祐	2	高知工科大学	姫路飾西
川村爽太郎	2	香川大学医学部	誠陵
内 佑真	2	徳島文理大学	内子
酒井 智生	3	香川大学	豊岡
清水 陽真	2	愛媛大学	広島学院
大野 尚洋	2	徳島文理大学	梶原
松本 侑己	5	香川大学医学部	白陵
水元 樹	3	香川大学	浜田
太田 篤志	3	愛媛大学医学部	愛光
山根 翔太	3	松山大学	尾道
野間 優希	3	愛媛大学医学部	愛光
亀田 大喜	2	徳島大学医学部	尾道北
宮本 拓実	2	高知工科大学	高蔵寺
鍋田雄志郎	2	徳島文理大学	延岡星雲
松倉 佑樹	1	愛媛大学医学部	土佐
平田 蒼	1	四国学院大学	城東
藤沢 成道	3	香川大学	三木
安東 峻平	3	愛媛大学	城東
弘内 聡	3	徳島文理大学	中村
石村 柊介	3	松山大学	高松桜井
安藤 舜祐	2	徳島大学医学部	高松

黒川 誠斗 2 徳島文理大学 丹原
 宮下 恭一 1 徳島大学医学部 小野

九州地区選抜チーム

氏名	学年	大学	出身校
中島 和男			団長
吉積 正典		西南学院大学	監督
井上 浩		九州産業大学	コーチ
平川敬二郎		東海大学九州	コーチ
前田 楓	3	九州産業大学鹿島	マネージャー
小西 遥乃	3	西南学院大学熊本	第一スコアラー
西田 海人	3	九州共立大学	加治木
出口 勝太	3	長崎県立大学	五島
椋木 翔太	3	九州産業大学	星琳
原田 拓海	3	福岡大学	久留米商業
山本 優太	3	九州産業大学	糸島
北原 淳嗣	2	久留米大学	鳥栖
谷口 源	2	九州大学	唐津東
亀田 遥士	1	西南学院大学	福岡
中居 駿斗	1	久留米大学	創成館
森 将太郎	3	九州産業大学	星琳
内海 元太	3	九州産業大学	大崎
比嘉 樹音	3	福岡大学	誼谷
田中 佑樹	2	東海大学九州	下松
城戸 駿利	3	九州産業大学	東福岡
川鍋 怜皇	3	九州産業大学	長崎日大
能間 涼輔	3	福岡大学	八幡南
時田 拓夢	3	西南学院大学	東明館
入江 大志	3	東海大学九州	東海大福岡
出水 優雅	3	九州共立大学	佐伯豊南
久保 公佑	3	西南学院大学	佐賀北
一松 昂志	2	九州共立大学	東筑紫学園
佐藤 司章	2	西南学院大学	宇部鴻城
上津原崇瑠	1	九州産業大学	筑陽学園
尾林 公誠	3	西南学院大学	新宮
藤村 健吾	3	長崎県立大学	大崎
飯田 還	2	九州共立大	東筑紫学園
麻生 琉偉	2	久留米大学	福翔
山口 紘輝	2	福岡大学	西日本短大附属
菊池 登陽	2	熊本学園大学	熊本学園大附属
吉村航之介	2	九州産業大学	香椎

全日本大学準硬式野球甲子園東西対抗日本一決定戦

©2023年11月14日 阪神甲子園球場

第1試合 開始時刻9:00 終了時刻11:00

2022東日本選抜 1100000 | 2

2022西日本選抜 0100000 | 1

(7回終了)

(東) 菊永・平野・橋本・松屋-大原・東・清

(西) 山下・池端・西村・水・松室・寺下・勝股-清水・梶・新居

☆三塁打 森(東)

☆二塁打 永井(東)

向久保・森田(西)

2022東日本選抜	打	安	点	振	球
(遊) 新井	4	1	0	0	0
(中) 岩田	2	1	0	0	0
打中 松永	1	0	0	0	1
(右) 永井	4	0	1	0	0
(捕) 大原	2	0	0	0	1
走山本	0	0	0	0	0
捕 東	1	0	0	0	0
捕 清	0	0	0	0	0
(二) 山形	3	0	0	0	0
(三) 神部	3	0	0	1	0
(一) 保坂	3	1	0	1	0
(左) 荻原	3	0	0	1	0
(指) 森	1	0	1	0	0
打 中村	1	0	0	0	0
走指 吉野	1	0	0	1	2
計	29	3	2	4	4

投手	回	打	安	三	四	責
菊永	2	11	4	4	1	1
平野	1 1/3	5	1	2	0	0
橋本	1 2/3	5	0	1	0	0
松屋	2	8	2	2	0	0

2022西日本選抜	打	安	点	振	球
(中) 向久保	4	2	0	1	0
(右) 藤澤	1	0	0	0	1
打右 大菌	2	0	0	0	0
(遊二) 大盛	3	1	0	1	0
(指) 大手	3	1	0	2	0
(一) 近藤	3	0	0	1	0
(二) 阿部	1	0	0	1	0
遊 森田	2	1	0	0	0
(左) 藤村	1	1	0	0	0
打左 長森	2	0	0	1	0
(捕) 清水	1	0	0	1	0
捕 梶	1	0	0	1	0
捕 新居	1	0	0	0	0
(三) 西	1	1	1	0	0
打三 岡田	2	0	0	0	0
計	28	7	1	9	1

投手	回	打	安	三	四	責
山下	1	5	2	0	0	1
池端	1	5	2	0	0	1
西村	1	5	2	1	1	0
水	1	4	1	1	0	0
松室	1	5	2	0	0	0
寺下	1	3	0	2	0	0
勝股	1	4	0	0	1	0

(戦評) 東日本選抜は初回、1番新井が出塁すると3番永井がタイムリーツーベースを打ち、先制点を獲得した。その後2回にも9番森のタイムリースリーベースで1点を獲得し、2点差とする。しかしその裏、西日本選抜の攻撃は9番西がタイムリーヒットを打ち、1点差とする。その後両軍の投手が投げ合い、一歩も譲らない展開となったが、最後には東日本選抜に軍配が上がった。



©2023年11月14日 阪神甲子園球場

第2試合 開始時刻12:10 終了時刻14:41

2023西日本選抜 010201000 | 4

2023東日本選抜 13010001x | 6

(西) 水・池端・沢田・木許・中村・寺下・出口・椋木・志賀・勝股-森・宮川・大野

(東) 日比谷・藤中・下平・松下・山崎・道崎・石井-澤野・佐内

☆二塁打 岡田(西)

2023西日本選抜	打	安	点	振	球
(指) 辰野	3	0	0	1	0
打指投 勝股	2	2	0	0	0
(捕) 森	1	0	0	0	0
打捕 宮川	1	0	1	0	0
捕 大野	1	0	0	0	0
(遊) 森田	5	0	0	1	0
(一) 池田	2	1	0	0	1
走一 伊藤悠	1	0	0	0	0
(右) 大菌	4	2	0	0	0
(中) 長森	1	0	0	0	0
打中 岡本	3	0	0	0	0
(三) 岡田	3	2	1	0	0
三 吉瀬	1	0	0	0	0
(左) 藤村	3	1	2	2	1
(二) 伊藤元	3	1	0	1	0
二 大盛	1	0	0	1	0
計	35	9	4	6	2

投手	回	打	安	三	四	責
水	1	6	2	2	1	1
池端	1	7	2	0	1	3
沢田	1	5	1	0	0	0
木許	1	6	2	1	1	1
中村	1	4	1	0	0	0
寺下	2/3	2	0	0	0	0
出口	1/3	2	0	0	1	0
椋木	1	4	0	0	1	0
志賀	1/3	2	1	0	1	1
勝股	2/3	5	0	0	2	0

2023東日本選抜	打	安	点	振	球
(二) 櫻井	3	2	0	0	0
走二 山本	1	0	0	0	1
(遊) 金澤	4	2	1	1	0
(左) 中島	3	2	3	1	2
(右) 松永	2	0	1	0	1
打右 長澤	0	0	0	0	2
右 森	0	0	0	0	0
(指) 中村	2	0	0	2	0
打指 東	1	0	1	0	0
(一) 菊地	3	0	0	1	0
一 吉野	2	0	0	1	0
(中) 岩田	4	3	0	0	0
打中 柳沢	1	0	0	0	0
(三) 守田	2	0	0	0	0
三 濱本	1	0	0	0	1
(捕) 澤野	1	0	0	0	1
打 清	1	0	0	0	0
捕 佐内	1	0	0	0	0
計	32	9	6	6	8

投手	回	打	安	三	四	責
日比谷	2	9	2	1	0	1
藤中	1	5	1	0	0	2
下平	0	2	1	0	0	0
松下	1	4	0	1	1	0
山崎	2	9	3	2	0	1
道崎	2	8	1	2	0	0
石井	1	3	0	0	0	0

(戦評) 東日本選抜は1番櫻井2番金澤の連続ヒットでチャンスを作り、4番松永の打席で先制点を奪う。2回、西日本選抜は7番岡田のツーベースヒットを皮切りに8番藤村のタイムリーヒットで1点を取り返す。しかしその裏の東日本選抜の攻撃で3点を奪われてしまう。4回、西日本選抜は2点をとり、6回にも1点を奪うが、東日本選抜の道崎、石井の投手リレーにより、この試合は東日本選抜の勝利となった。

【西日本選抜チーム】

No.	ポジション	背番号	氏名	地区	大学名	学年	投・打	出身高校
1	団 長		芳 田 茂 樹	関 西	大 手 前			
2	監 督	30	中 野 弘 之	関 西	大 阪 経 済			
3	コーチ	29	伊 藤 眞 人	関 西	関 西 学 院			
4	コーチ	28	菅 原 智 之	九 州	久 留 米			
5	学生委員長		田 中 千 尋	関 西	龍 谷	4		龍谷大附属平安
6	マネージャー		山 田 愛	九 州	久 留 米	3		出水
7	マネージャー		錦 織 明日美	中 国	鳥 取	4		大東
8	スコアラー		西 井 野乃花	関 西	関 西 学 院	4		津西
9	トレーナー		小 林 大 晟	北信越	金 沢	4		松蔭
10	トレーナー		佐々木 穂 高	北信越	金 沢	3		彦根東
11	審 判		中 野 温 喜	関 西	大 阪 産 業	3		尼崎小田
12	審 判		島 瀬 慧 紀	関 西	近 畿	4		京都学園
13	審 判		西 田 祥 士	中 国	鳥 取	3		益田
14	ボールパーソン		吉 川 遼 祐	関 西	滋 賀 大 教 育	4		乙訓
15	ボールパーソン		豊 島 望 弥	関 西	大 阪 商 業	3		福井商業

No.	ポジション	背番号	氏名	地区	大学名	学年	投・打	出身高校
1	投 手	27	池 端 航 洋	関 西	関 西 学 院	4	右・右	土佐
2	投 手	18	水 涉 夢	関 西	関 西 学 院	4	左・左	中京
3	投 手		中 村 友 郁	関 西	近 畿	4	右・右	奈良大附属
4	投 手		木 許 壮 思	九 州	久 留 米	4	右・右	佐伯鶴城
5	投 手		沢 田 健 登	関 西	大 阪 経 済	3	右・右	西城陽
6	投手 <small>投手・右翼手</small>		勝 股 巧 海	関 西	甲 南	3	左・左	社
7	投 手		椋 木 翔 太	九 州	九 州 産 業	3	右・右	星琳
8	投 手		出 口 勝 太	九 州	長 崎 県 立	3	右・右	五島
9	投 手		志 賀 亮 佑	中 国	山 口	3	右・左	山口
10	投 手		寺 下 佳 孝	北信越	金 沢	3	右・右	金沢泉丘
11	捕 手		森 将 太 郎	九 州	九 州 産 業	3	右・右	星琳
12	捕 手		宮 川 夢 亜	関 西	甲 南	2	右・右	社
13	捕手・外野手		大 野 尚 洋	四 国	徳 島 文 理	2	右・左	梶原
14	遊撃手	10	森 田 勇 太	関 西	甲 南	4	右・左	市尼崎
15	一塁手		池 田 和 樹	九 州	福 岡	4	左・左	佐伯鶴城
16	三塁手		吉 瀬 泰 斗	九 州	久 留 米	4	右・右	筑陽学園
17	遊撃手		辰 野 孝 汰	関 西	近 畿	4	右・左	近畿大学付属
18	遊撃手		伊 藤 元 翔	関 西	大 阪 経 済	3	右・左	初芝橋本
19	遊撃手		岡 田 惟 吹	関 西	同 志 社	3	右・右	中京
20	遊撃手・投手		大 盛 紘 幸	四 国	松 山	3	右・右	尾道商業
21	投手 <small>投手・右翼手</small>		伊 藤 悠 真	北信越	新 潟	3	右・左	秋田
23	中堅手		岡 本 康 暉	関 西	大 阪 教 育	4	左・左	八尾
22	中堅手・一塁手		長 森 大 将	北信越	金 沢 医 科	3	左・左	福岡大大濠
24	外野手・一塁手		藤 村 健 吾	九 州	長 崎 県 立	3	左・左	大崎
25	外野手		大 藪 元 輝	関 西	近 畿	2	右・右	上宮

甲子園大会プロジェクトチーム

関東地区 早稲田大学3年 池田 有矢

この甲子園大会は、昨年度中止となったためリベンジとして必ず成功させようと、プロジェクトチームとして強い意志を持って挑みました。準備には多くの困難がありましたが、甲子園の舞台でハツラツと全力でプレーをする選手たちの姿を見ることができ、本当に良かったと思っています。

開催にあたりご尽力いただいた関係者の皆様、関わっていただきました全ての皆様に心より感謝申し上げます。この甲子園大会が準硬式野球の新たな第一歩となることを願っています。

中国地区 岡山大学4年 西 棕生

昨年に引き続きプロジェクトメンバーに選ばれてとても良い経験ができました。1から大会を作ることや他の地区のメンバーと協力することの難しさを実感しました。そうした中で、実際に試合で選手が楽しそうにプレーをしているのを見て開催できてよかったと思いました。また自分自身も選手として甲子園でヒットを打てたことは印象に残っています。この甲子園での1日は一生の思い出に残ります。ありがとうございました。

関西地区 大阪経済大学4年 渡辺 力

今年の甲子園大会は去年のリベンジに燃えていました。去年運営として参加し、雨天中止になり、涙するプロジェクトの方達を見て、来年は成功させないといけないと思ったのが甲子園大会に携わるきっかけでした。今大会は無事大成功を収めることができ、自分にとって、また大学準硬にとってもかけがいのない1日になりました。夢だった憧れの甲子園の土を踏めたことはこれからの人生において最大の自慢になります。今大会を終え、準硬をやっている本当に良かったです。

東海地区 愛知大学3年 成瀬 瑠美

昨年応援側としてみていた貴重な大会にプロジェクトチームとして参加することができ、非常にいい経験になりました。初めて運営側にたち、ひとつの大会を開催するにあたってこんなにも多くの人に関わり、責任をもって動いていたことを知り、感謝の気持ちが大きくなりました。改めて準硬式野球はまだまだ発展するスポーツだと感じたので、今後も準硬式野球の発展に貢献していきたいと思っています。ありがとうございました。



関東地区 日本大学3年 今井 瑠菜

昨年に引き続き、2年連続PT学生委員として甲子園大会に参加させていただきました。今年は晴天の中甲子園球場で試合をすることができ、大変嬉しかったです。この大会を通して、参加者の皆さんが改めて準硬式野球の素晴らしさを感じてくれているのであれば幸いです。来年以降も本大会の存続を願い、準硬式野球発展に向けて更なる高みを目指してまいります。今大会関係者の皆様、改めましてありがとうございます。



甲子園大会西日本選抜主将

関西地区 甲南大学4年 森田 勇太

短期間でのチーム作りに苦戦しましたが、スタッフ含めチームメイトのおかげで二つとないチームを作り上げることができ、今年は今大会を成功させることができました。

また、大会を通して改めて甲子園球場の素晴らしさを痛感しました。

最後になりましたが、諦めていた「甲子園球場でプレーする」という夢をもう一度目指せる環境を作ってくれたプロジェクトチームの皆様、ご声援、ご支援いただいた全ての皆様に感謝申し上げます。

甲子園大会東日本選抜

関東地区 日本大学4年 中島 健輔

準硬式界の歴史に残る大会となった甲子園大会に主将として選出いただき、夢を叶えることができ本当に幸せでした。昨年は雨で中止になり、甲子園ではそう簡単にはやらせてくれないと思っていました。しかし、その悔しさからもう一度甲子園に戻って来たいと強く思い最後の1年も頑張ってきた。この大会の開催にあたり、多くの人の支えがあったおかげで私たちは夢を叶えることができました。

本当にありがとうございました。



【東日本選抜チーム】

No.	ポジション	背番号	氏名	地区	大学名	学年	投・打	出身高校
1	団長		山田 善則	関東	慶應義塾大学			
2	監督	30	米崎 寛	関東	日本			
3	コーチ	29	林 和範	北海道	札幌			
4	コーチ	28	樋口 義博	東海	名城			
5	学生委員長		新宮 美沙希	東海	中京	3		中京大中京
6	マネージャー		宇根 千賀	関東	慶應義塾	4		広島大学附属福山
7	スコアラー		吉田 悠	関東	帝京	2		都立雪谷
8	トレーナー		加茂 ここな	関東	法政	3		県立浜名
9	トレーナー		浅野 広翔	関東	早稲田	3		県立所沢北
10	ボールパーソン		沼倉 朋花	北海道	北星学園	4		旭川南
11	ボールパーソン		徳留 大咲	関東	早稲田	2		県立鶴丸
12	審判		稲澤 歩	関東	慶應義塾	4		慶應義塾
13	審判		蛭田 魁人	関東	東海	3		佐久長聖
14	審判		曾根 僚介	関東	東京電機	2		市立金沢

No.	ポジション	背番号	氏名	地区	大学名	学年	投・打	出身高校
1	投手	19	道崎 亮太	東海	中京	4	右・右	東邦
2	投手	18	日比谷 元樹	関東	慶應義塾	4	右・右	慶應義塾
3	投手	17	石井 竜弥	関東	中央	4	左・左	浦和学院
4	投手	11	山崎 陽平	関東	帝京	4	右・右	横浜隼人
5	投手	13	藤中 壮太	関東	法政	3	右・右	鳴門
6	投手		下平 秀也	関東	国士舘	3	左・左	花巻東
7	投手		松下 美来	東海	名古屋商科	3	右・左	県立岐阜商業
8	捕手	27	澤野 智哉	関東	法政	4	右・右	国士舘
9	捕手	99	東海 新	関東	東海	4	右・左	平塚学園
10	捕手		清航 太朗	関東	神奈川	4	右・右	藤枝明誠
11	捕手		佐内 優斗	東海	中京	3	右・右	大分雄城台
12	一塁手・三塁手・遊撃手	6	吉野 剛史	関東	立教	4	右・左	県立蔵
13	三塁手・遊撃手・二塁手		守田 詞音	北海道	北星学園	4	右・左	札幌白石
14	遊撃手・捕手・投手・投手・二塁手		濱本 淳平	東海	愛知	4	右・右	大垣日大
15	遊撃手・二塁手・三塁手		金澤 永輝	関東	明治	4	右・左	花巻東
16	一塁手		菊池 倫太郎	北海道	北海学園	3	右・左	旭川実業
17	遊撃手・三塁手・二塁手	1	神部 虎太郎	東北	東北	3	右・右	仙台第三
18	遊撃手・二塁手・一塁手		山本 創也	関東	日本	3	右・右	桜美林
19	外野手	10	中島 健輔	関東	日本	4	左・左	日大鶴ヶ丘
20	外野手		長澤 康平	北海道	札幌	4	右・右	旭川実業
21	外野手		森 桃麻	東北	山形大学医学部	3	右・右	仙台第二
22	外野手		岩田 涼	東海	愛知	3	右・右	県立岐阜商業
23	外野手		松永 賢三	関東	早稲田	3	左・左	早稲田実業
24	外野手	24	中村 哉太	関東	専修	3	右・右	専大松戸
25	外野手		柳沢 友哉	東北	東北学院	2	右・右	仙台商業

令和5年度 北海道地区大会成績





北海道地区大学準硬式野球春季大会

一部リーグ

©2023年6月8日 札幌市円山球場

第1試合 開始時刻9:02 終了時刻11:05

札幌医科大学 0010000 | 1

北星学園大学 220130x | 8

(7回コールド)

(札幌) 白塚・桐田一及川・白塚

(北星) 荒川・山形一東方

☆本塁打 守田(北)

☆三塁打 守田(北)

☆二塁打 千石・竹本(札幌)

(戦評) 初戦をコールドで北星が制した。初回北星が幸先よく2点を先制し、その後も追加点を上げた。敗れた札幌医は6安打するもつなぐに欠いた。

第2試合 開始時刻11:47 終了時刻13:44

札幌大学 20010 | 3

北海道大学 40063x | 13

(5回コールド)

(札幌) 加藤・高橋拓一宝福

(北大) 濱谷・小成一粥川

☆三塁打 満永(札幌)

酒井(北)

☆二塁打 高野(北)

(戦評) 乱打戦を北大が制した。北大は4回に6点を追加し、勢いに乗ってその後も追加点を上げ、コールド勝ちを取めた。

第3試合 開始時刻14:29 終了時刻16:26

北海学園大学 05503 | 13

北海道教育大学釧路校 00001 | 1

(5回コールド)

(学園) 石橋・瀬川・松屋一五十嵐

(釧教) 下谷地・北館・佐藤駿・近藤一

佐藤真

☆本塁打 菊地(学)

☆二塁打 吉田(釧)

(戦評) 学園がコールドで勝利を取めた。学園は2回、3回で5点ずつ追加し、守りでは3人の投手リレーで釧教を1失点に抑えた。



©2023年6月9日 札幌市円山球場

第1試合 開始時刻8:40 終了時刻11:40

北海道教育大学釧路校 011012001 | 6

札幌医科大学 210000010 | 4

(釧教) 小川・佐藤駿・游佐一薬師寺

(札幌) 彫谷・長岡一白塚

☆本塁打 桐田(札幌)

☆二塁打 大内田・道原(釧)

(戦評) 釧教大が17安打の猛攻を見せ、札幌医大との接戦を制した。敗れた札幌医大は、2点ビハインドの8回に1点を返すも、好機であと一本が出なかった。



©2023年6月10日 札幌市円山球場

第1試合 開始時刻10:00 終了時刻12:16

北海学園大学 34030 | 10

北海道大学 00000 | 0

(5回コールド)

(学園) 瀬川一五十嵐

(北大) 平野・三村・中島・筒井一粥川

☆本塁打 五十嵐(学)

☆二塁打 菊地・渡辺・村上・藤井(学)

(戦評) 学園大が10得点の猛攻を見せ、北大に大差で勝利した。敗れた北大は1安打と相手投手に完全に抑え込まれてしまった。

第2試合 開始時刻13:06 終了時刻15:26

北星学園大学 0500010 | 6

札幌大学 3500014x | 13

(7回コールド)

(北星) 須田・小松一東方

(札幌) 藤原一宝福

☆本塁打 守田(北)

笠原(札幌)

☆二塁打 長澤(札幌)

(戦評) 序盤は点の取りあいになったが、攻撃の手を緩めなかった札幌大が勝利を手にした。敗れた北星は6回に1点を返すも一歩及ばなかった。



©2023年6月11日 札幌市円山球場

第1試合 開始時刻9:00 終了時刻12:55

北海道大学 030301320 | 12

北海道教育大学釧路校 320300030 | 11

(北大) 濱谷・筒井・平野・中島一粥川

(釧教) 下谷地・游佐・近藤・佐藤駿・北館一薬師寺

☆本塁打 渡辺(釧)

☆三塁打 佐藤恵(北)

松本・吉田(釧)

☆二塁打 道原・薬師寺(釧)

(戦評) 点の取り合いを制し、北大が辛勝した。釧教大も食らいついたがあと一歩及ばなかった。

第2試合 開始時刻13:19 終了時刻16:06

札幌大学 0090254 | 20

札幌医科大学 4100400 | 9

(7回コールド)

(札幌) 坂川・藤原・清藤一宝福

(札幌医) 彫谷・桐田・長岡・武田一白塚

☆三塁打 藤原(札幌)

☆二塁打 藤原・平井・長澤(札幌)

白塚・桐田(医)

(戦評) 札幌大学が20点の猛攻をみせ札幌医科大学を突き放し勝利した。敗れた札幌医大は守備でエラーを重ねてしまった。

第3試合 開始時刻16:28 終了時刻18:49

北海学園大学 2100015 | 18

北星学園大学 200103 | 6

(6回コールド)

(学園) 高橋・石橋・松屋一五十嵐

(北星) 荒川・山形一東方

☆三塁打 村上・菊地・五十嵐・藤森(学)

☆二塁打 北本・藤井・石山(学)

宮川・川本(北)

(戦評) 序盤までは拮抗した試合であったが学園大が6回に一挙15点を上げ北星大を突き放した。北星大は4回に1点を返し試合を振り出しに戻すも、中盤に学園打線に打ち崩されてしまった。



©2023年6月12日 札幌市円山球場

第1試合 開始時刻9:00 終了時刻11:00

北海学園大学 3104000 | 8

札幌医科大学 1000000 | 1

(7回コールド)

(学園) 松屋・金澤・盛一五十嵐・向平

(札幌医) 武田・長岡一白塚

☆本塁打 菊地(学)

☆二塁打 五十嵐・岩谷(学)

石川(札幌)

(戦評) 学園大が3人の投手リレーで序盤のリードを守り切り快勝した。札幌医大は7安打を放ったものの、打線がつなぐに欠き、初回の1得点のみに終わった。

第2試合 開始時刻11:42 終了時刻14:21

北海道大学 000200000 | 2

北星学園大学 10013020x | 7

(北大) 筒井・平野・三村・中島一粥川

(北星) 荒川一東方

☆二塁打 宮川2・東方・川本(星)

(戦評) 北星が攻守にわたり躍動し勝利を収めた。投げては先発荒川が9回を被安打4、2失点と北大打線を封じ込め、バックもその好投に応えた。

第3試合 開始時刻15:05 終了時刻16:46
 北海道教育大学釧路校 00000 | 0
 札幌大学 1363x | 13
 (5回コールド)

(釧教) 小川・梶・佐藤-薬師寺・佐藤
 (札大) 藤原-宝福

☆二塁打 藤原2・平井・満永(札)

(戦評) 札幌大学は先発の藤原が投打でチームを牽引し、釧教大を5回コールドで下した。敗れた釧教大は7四球、3失策と精彩を欠いた。



◎2023年6月13日 札幌市円山球場
 第1試合 開始時刻8:57 終了時刻11:28
 札幌医科大学 000010001 | 2
 北海道大学 00021002x | 5

(札医) 彫谷・桐田・長岡-白塚
 (北大) 小成・濱谷-粥川

☆本塁打 菊地(学)

☆二塁打 清水・粥川・関(北)

(戦評) 中盤まで2点差だったが、北大が8回に2点入れ、札医が追いつけるも北大が意地を見せた。

第2試合 開始時刻12:10 終了時刻15:53
 北海道教育大学釧路校 140500011 | 12
 北星学園大学 000330101 | 8

(釧教) 遊佐・佐藤駿・北館・小川-薬師寺
 (北星) 荒川・山形・小松-東方

☆三塁打 松本(釧)

☆二塁打 林(釧)
 東方・宮川(北)

(戦評) 両チーム点の取り合いになった。終盤、4点差を追う北星は8回、9回にチャンスを作るもあと1本が出ず敗れた。

第3試合 開始時刻16:12 終了時刻17:51
 札幌大学 00000 | 0
 北海道学園大学 2606x | 14
 (5回コールド)

(札大) 清原・加藤・高橋拓・勝野・藤原-宝福

(学園) 瀬川・松屋-五十嵐

☆本塁打 渡辺・藤井(学)

☆二塁打 北本・石山・五十嵐(学)

(戦評) 学園は序盤から攻撃の手を緩めず、札大に攻撃の隙を与えなかった。学園は5戦全てをコールドゲームで勝利するなど完全優

勝で一部リーグ復帰を飾った。



優勝 北海学園大学

◎個人賞

最優秀選手賞 菊地倫太郎 北海学園大学
 優秀選手賞 粥川 陽生 北海道大学
 優秀選手賞 長澤 康平 札幌大学
 打撃賞 守田 詩音 北星学園大学
 15打数11安打
 打率7割3分3厘
 本塁打2

◎ベストナイン

投手 瀬川 光星 北海学園大学
 捕手 五十嵐健真 北海学園大学
 一塁手 菊地倫太郎 北海学園大学
 二塁手 渡辺 琉星 北海学園大学
 三塁手 酒井 嘉希 北海道大学
 遊撃手 守田 詩音 北星学園大学
 外野手 村上 和史 北海学園大学
 外野手 長澤 康平 札幌大学
 外野手 藤原 葵生 札幌大学
 指名打者 本田優一郎 北星学園大学



準優勝 北海道大学



3位 札幌大学

	北大	北星大	札大	釧教大	札医大	学園大	勝点	失点率	得点率	順位
北海道大学	2-7 x	13-3 o	12-11 o	5-2 o	0-10 x	9	0.917	0.889	2	
北星学園大学	7-2 o	6-13 x	8-12 x	8-1 o	18-6 x	6	0.895	1.306	5	
札幌大学	3-13 x	13-6 o	13-0 o	20-9 o	0-14 x	9	1.500	1.750	3	
北海道教育大学釧路校	11-12 x	12-8 o	0-13 x	6-4 o	1-13 x	6	1.389	0.811	4	
札幌医科大学	2-5 x	1-8 x	9-20 x	4-6 x	1-8 x	0	1.270	0.436	6	
北海道学園大学	10-0 o	18-6 o	14-0 o	13-1 o	8-1 o	15	0.286	2.333	1	

※2位と3位、4位と5位の順位は大会規定による

※この結果1位の北海道学園大学と2位の北海道大学は8月22日から堺市外で開催される「文部科学大臣杯 第75回全日本大学準硬式野球選手権記念大会」へ、3位の札幌大学は9月1日から金沢市外で開催される「清瀬杯 第55回全日本大学選抜準硬式野球大会」へ出場することが決定しました。また、6位の札幌医科大学は7月8日から開催される一部、二部の入替戦に出場することになりました。

二部リーグ

©2023年6月6日 札幌市麻生球場

第1試合 開始時刻9:00 終了時刻10:20

東海大学札幌校 2 0 0 0 0 | 2

酪農学園大学 0 1 1 9 1x | 12

(東海) 堀田・藤原一田辺

(酪農) 梶一浮須

☆本塁打 林(学院)

☆三塁打 梶(酪)

☆二塁打 清水・前川(東)

西川・梶・迫田(酪)

(戦評) 酪農大が初戦11点を挙げ快勝した。初回東海大が2点を先制するも2回梶の三塁打、3回石川の犠飛で同点。4回酪農大の打線は止まらず5回コールド勝ちを収めた。

第2試合 開始時刻11:18 終了時刻13:04

北海道科学大学 0 0 0 0 0 3 0 | 3

札幌学院大学 0 4 1 0 4 2 x | 11

(7回コールド)

(科学) 水上一竜名

(学院) 逢阪一林

☆三塁打 角田(学)

☆二塁打 林・高橋鮎(学)

(戦評) 学院大が2桁安打で7回コールド勝ちとなった。2回保坂の適時打で先制、その後も追加点を挙げた。科学大は6回3点を返すも学院打線を止めることが出来なかった。

第3試合 開始時刻14:00 終了時刻16:05

旭川医科大学 1 3 0 0 0 0 0 | 4

北海道大学医学部 2 3 0 0 0 5 1x | 11

(7回コールド)

(旭医) 天間・松山一三上

(北医) 斉藤・上神田一田中

☆本塁打 松田(北)

☆三塁打 藤本(北)

☆二塁打 西村・小野田(旭)

上神田(北)

(戦評) 初回旭医が先制するも北医はすぐさま逆転。2回裏松田の3ランで追加点を挙げる。6回には打線が止まらず流れを渡すことなく北医が勝利した。



©2023年6月7日 札幌市麻生球場

第1試合 開始時刻9:00 終了時刻10:48

酪農学園大学 0 4 2 0 0 0 4 8 | 18

旭川医科大学 0 3 0 1 0 0 2 0 2 | 8

(酪農) 石山・西川・梶・田中一浮須

(旭医) 松山・武田・三浦一三上

☆三塁打 西川(酪)

☆二塁打 西川・牧野(酪)

梅木・三上(旭)

(戦評) 酪農大が18得点を挙げ快勝した。2回に酪農大が4点を先制。7回に旭医大が同点に追いつくが、酪農打線を止めることが出来なかった。

第2試合 開始時刻12:22 終了時刻14:30

北海道科学大学 1 3 1 0 0 1 0 0 3 | 9

東海大学札幌校 0 0 0 0 0 0 0 1 4 | 5

(科学) 阿部一蝦名

(東海) 清水一田辺

☆本塁打 清水(東)

☆二塁打 渋谷・蝦名(科)

永井・前川(東)

(戦評) 科学大が勝利。科学大は初回に先制点を挙げ、その後も得点を積み重ねた。東海大は終盤追い上げるも一歩及ばなかった。

第3試合 開始時刻15:00 終了時刻17:57

北海道大学医学部 1 3 0 1 0 4 2 1 0 | 12

札幌学院大学 0 1 4 0 1 1 3 0 0 | 10

(北医) 斉藤・上神田一田中

(学院) 長崎・前田・角田一林

☆本塁打 松田(北)

草野・藤岡(学)

☆三塁打 松田(北)

☆二塁打 松田・零石・田中・西村(北)

草野2・林・永田2・古谷(学)

(戦評) 両者一歩も譲らない攻防で試合が進み、2点差で北医が勝利した。学院大は2本の本塁打を放ったが惜しくも届かなかった。

©2023年6月8日 札幌市麻生球場

第1試合 開始時刻8:55 終了時刻12:15

北海道科学大学 1 0 4 1 0 0 1 0 1 | 8

酪農学園大学 2 0 0 0 5 0 0 0 2x | 9

(科学) 増茂・水上一井上

(酪農) 篠原・石山・梶一浮須

☆本塁打 成田(科)

☆三塁打 牧野・梶(酪)

☆二塁打 中島・三本・渋谷(科)

石山(酪)

(戦評) 酪農大が9回裏石川の一打で逆転サヨナラ勝ちを収めた。科学大は9回に勝越しのホームランを放つも一歩及ばず惜しくも敗戦となってしまった。

第2試合 開始時刻11:55 終了時刻14:30

東海大学札幌校 0 0 0 1 2 5 0 1 0 | 9

北海道大学医学部 0 0 2 0 2 5 1 2 x | 12

(東海) 藤原・堀田一田辺

(北医) 古川・藤本・上神田一田中

☆本塁打 清水・前川(東)

☆三塁打 松田(北)

☆二塁打 古川・西村3・松田・田中・

山本・零石(北)

前川・東出・下田(東)

(戦評) 5回に東海大の2打席連続ホームランがあり、その後もヒットが続出し乱打戦となった。逆転しあう接戦であったが、北医が勝利した。

第3試合 開始時刻15:10 終了時刻17:55

旭川医科大学 1 2 2 0 3 1 2 4 | 15

札幌学院大学 2 1 0 0 2 0 1 2 | 8

(8回コールド)

(旭医) 武田・松山一千葉

(学院) 鈴木・川井・前田・角田一林

☆本塁打 梅木・小野田(旭)

中川(学)

☆三塁打 天間(学)

☆二塁打 天間・小野田・瓦井・古谷(旭)

角田3(学)

(戦評) 7回に2打席連続ホームランを打った旭医大がリードし、学院大も点を返し続け激しい攻防となるが、8回コールドで旭医大が勝利した。



©2023年6月10日 札幌市麻生球場

第1試合 開始時刻8:54 終了時刻11:13

東海大学札幌校 0 0 0 0 1 0 0 1 0 | 2

札幌学院大学 0 1 0 4 0 1 0 0 x | 6

(東海) 藤原一田辺

(学院) 長崎一林

☆本塁打 清水(東)

☆二塁打 古谷・草野(学)

(戦評) 学院大が2回に先制点を取り、その後も4点を追加するなど、東海大を突き放した。東海大は8回に清水がソロホームランを放つも反撃が及ばなかった。

第2試合 開始時刻11:45 終了時刻13:55

北海道大学医学部 0 0 2 0 1 2 5 | 10

酪農学園大学 1 0 0 0 0 0 0 | 1

(7回コールド)

(北医) 上神田一田中

(酪農) 梶・石山・梶・石山一浮須

☆二塁打 西村・田中・山本(北)

梶(酪)

(戦評) 酪農大が先制するも北医ピッチャーの上神田の好投により追加点を許さなかった。北医が順調に得点を重ね、7回コールドゲームとなった。



第3試合 開始時刻14:34 終了時刻16:06
 北海道科学大学 00000 | 0
 旭川医科大学 02117x | 20
 (5回コールド)

(科学) 平野・水上・阿部一蝦名
 (旭医) 天間一三上
 ☆三塁打 阿部(科)
 秦(旭)
 ☆二塁打 天間(旭)

(戦評) 旭医大が4回に一挙17点を挙げ5回コールドゲームとなった。科学大は3人のピッチャーで継投したが、旭医大の攻撃を止められなかった。



◎2023年6月11日 札幌市麻生球場
 第1試合 開始時刻9:00 終了時刻10:40
 北海道科学大学 0000000 | 0
 北海道大学医学部 021051x | 9
 (7回コールド)

(科学) 水上・粥川一蝦名
 (北医) 斉藤一田中
 ☆三塁打 田畑(北)
 ☆二塁打 加藤・雫石・山本・奥村(北)

(戦評) 北医が2回に先制し、5回に5点を挙げるなど常に試合をリードした。科学大は北医のピッチャー斉藤を打ち崩すことができず、0点に抑えられた。

第2試合 開始時刻11:15 終了時刻13:25
 旭川医科大学 002100000 | 3
 東海大学札幌校 40000000x | 4
 (旭医) 秦・三浦・天間一三上
 (東海) 清水一太刀川

☆二塁打 天間2・三浦・三上・瓦井(旭)

(戦評) 東海大が1回に一挙4点を挙げるも、その後旭医大が3、4回に得点を重ね試合は拮抗した。その後東海大先発の清水が無失点

で抑え、東海大が勝利した。

第3試合 開始時刻14:03 終了時刻16:08
 酪農学園大学 250323 | 15
 札幌学院大学 210010 | 4
 (6回コールド)

(酪農) 篠原・田中一浮須
 (学院) 逢阪・鈴木・相馬・川井一林
 ☆本塁打 梶・石川(酪)
 ☆三塁打 西川(酪)
 ☆二塁打 浮須・迫田(酪)
 藤岡・草野・角田(学)

(戦評) 1、2回は両チームとも打撃が振るい激しい乱打戦を予感させたが、3回以降は酪農大の勢いが止まらぬ一方、学院大が伸び悩んだ結果、6回コールドで酪農大が勝利した。



◎個人賞

最優秀選手賞 上神田 翼 北海道大学医学部
 優秀選手賞 梶 祐輔 酪農学園大学
 優秀選手賞 小野田隼平 旭川医科大学
 打撃賞 松田 拓也 北海道大学医学部
 18打数12安打
 打率6割6分7厘
 本塁打2



三部リーグ

◎2023年6月17日 北広島市緑葉球場
 第1試合 開始時刻9:01 終了時刻11:12
 北海道教育大学岩見校 1000100 | 2
 小樽商科大学 3014001x | 9
 (7回コールド)

(岩教) 坂本・青山一小玉
 (樽商) 石川・橋本一平尾
 ☆三塁打 小林・江口(樽)
 ☆二塁打 坂本(岩)
 金丸・近田(樽)

(戦評) 初回に岩教大が先制するも、その裏に樽商大が逆転に成功する。その後も樽商大は得点を重ね勝利を収めた。

第2試合 開始時刻11:51 終了時刻13:13
 北海道大学歯学部 10002 | 3
 北海道教育大学札幌校 8041x | 13
 (5回コールド)

(北歯) 塚本一字泊
 (札幌) 戸澤・藤嶋一福田
 ☆本塁打 福田(札幌)
 ☆三塁打 武曾(札幌)
 池田(北)
 ☆二塁打 塩津(札幌)

(戦評) 札幌大は初回に打者一巡の攻撃で試合を優位に進めた。北歯は5回に反撃するも札幌大が勝利を収めた。

第3試合 開始時刻13:53 終了時刻17:03
 室蘭工業大学 221036210 | 17
 釧路公立大学 230001910 | 16

(室工) 側・富澤・蝦名・遊塚一山田・安積
 (釧公) 川原・近迫・竹下・宮山一横山
 ☆本塁打 近迫・小野・松井・城地(釧)
 ☆三塁打 及川(室)
 ☆二塁打 樫谷・蝦名・岩出2・榎本・山田(室)
 谷口(釧)

(戦評) 序盤から乱打戦となった。一時、10点差を1点差まで追い詰めた釧公だったが、最後は力尽きた。



◎2023年6月18日 北広島市緑葉球場
 第1試合 開始時刻8:50 終了時刻10:32
 北海道教育大学岩見校 31000 | 4
 室蘭工業大学 30443 | 14
 (5回コールド)

(岩教) 城・伊勢澤・平川一山川
 (室工) 小松一安積
 ☆本塁打 岩手・安積・橋本(室)
 ☆二塁打 白土・城(岩)
 蝦名・榎本(室)

	東海大	旭医大	酪農大	北大医	学院大	科学大	勝点	失点率	得点率	順位
東海大学札幌校		4-3 ○	2-11 ×	9-12 ×	2-6 ×	5-9 ×	3	1.077	0.555	6
旭川医科大学	3-4 ×		8-18 ×	4-11 ×	15-8 ○	20-0 ○	6	1.079	1.316	3
酪農学園大学	11-2 ○	18-8 ○		1-10 ×	15-4 ○	9-8 ○	12	0.889	1.528	2
北海道大学医学部	12-9 ○	11-4 ○	10-1 ○		12-10 ○	9-0 ○	15	0.615	1.459	1
札幌学院大学	6-2 ○	8-15 ×	4-15 ×	10-12 ×		11-3 ○	6	1.175	1.026	4
北海道科学大学	9-5 ○	0-20 ×	8-9 ×	0-9 ×	3-11 ×		3	1.588	0.541	5

※3位と4位、及び5位と6位は大会規定による。

※この結果、1位の北海道大学医学部と6位の東海大学札幌校はそれぞれ、7月8日から開催される一部リーグ、二部リーグ、及び二部リーグ、三部リーグの入替戦に出場することになりました。

(戦評) 室工大先発の小松は初回到に3点は取られたものの、その後立て直し好投を見せた。室工大は3本のホームランを放つなど打線が繋がった。

第2試合 開始時刻11:05 終了時刻13:32
北海道大学歯学部 000111006 | 9
北海道教育大学函館校 200000400 | 6

(北歯) 田中・葛西一宇治

(函教) 川村・中田一保川

☆三塁打 木川(函)

☆二塁打 塚本(北)

吉田・岡・塚本・折井・齋藤(函)

(戦評) 序盤は田中、川村両投手の好投が続いた。北歯は9回表に打者一巡の猛攻で6点を挙げシーソーゲームを制した。

第3試合 開始時刻14:03 終了時刻16:32
小樽商科大学 67526 | 26
釧路公立大学 20007 | 9

(5回コールド)

(樽商) 渡邊・佐藤勇・小林一平尾

(釧公) 城地・近迫・竹下虎一横山

☆本塁打 矢野・中島・江口・石川(樽)

川原(釧)

☆三塁打 中島(樽)

近迫(釧)

☆二塁打 小林・中島(樽)

近迫(釧)

(戦評) 樽商大はホームラン4本を含む26点と打線が爆発した。



©2023年6月19日 北広島市緑葉球場
第1試合 開始時刻8:46 終了時刻11:00
小樽商科大学 103210000 | 7
室蘭工業大学 200000006x | 8

(樽商) 福家・佐藤勇一高坂

(室工) 中村・富澤一棟方

☆本塁打 佐藤朝(樽)

安積(室)

☆二塁打 難波2・峯田・峯島・佐藤朝(樽)

棟方・榎本(室)

(戦評) 序盤は佐藤朝のホームランなどで樽商大が試合を有利に進めたが、最終回に安積のホームランなど6点を取った室工大がサヨナラ勝ちを収めた。

第2試合 開始時刻11:26 終了時刻14:05
北海道教育大学札幌校 100024000 | 7
北海道教育大学函館校 000200301 | 6

(札幌) 塩津・榊原・藤田・福津一佐々木

(函教) 前田・吉田・岡一木川

☆二塁打 池田(札)

木川・浅利・川村(函)

(戦評) 試合序盤は両校の投手による投手戦となったが、中盤に両チームとも複数得点を重ねた。終盤は粘る函教を札教が振り切り見事試合を制した。

第3試合 開始時刻14:39 終了時刻16:20
釧路公立大学 000000 | 0
北海道教育大学岩見沢校 011053x | 10

(6回コールド)

(釧公) 谷口・小野一佐々木・横山

(岩教) 青山一小玉

☆本塁打 小玉(岩)

☆三塁打 伊勢澤(岩)

☆二塁打 松木3・白土・小玉2(岩)

(戦評) 序盤から得点を重ねた岩教は5回、6回と長打でつなぎ6回コールド勝ちを収めた。投げては青山が釧公打線を見事0点に抑えた。



©2023年6月20日 北広島市緑葉球場
第1試合 開始時刻8:50 終了時刻11:25
北海道教育大学函館校 103013101 | 10
室蘭工業大学 000421001 | 8

(函教) 川村・中田一保川

(室工) 小松・遊塚一安積

☆本塁打 澤田・吉田(函)

☆二塁打 木川(函)

山田2・榎本(室)

(戦評) 函教大がホームランを2本打ち接戦をものにした。

第2試合 開始時刻11:56 終了時刻13:56
北海道教育大学札幌校 11132 | 8
小樽商科大学 35532 | 18

(5回コールド)

(札幌) 戸澤・福津一福田

(樽商) 石川一平尾

☆本塁打 江口(樽)

☆二塁打 江口・三田2(樽)

池田(札)
(戦評) 樽商大の打撃が勝り5回コールドで試合を決めた。

第3試合 開始時刻14:32 終了時刻17:05
釧路公立大学 03203203 | 13
北海道教育大学岩見沢校 00013000 | 4

(8回コールド)

(釧公) 近迫・川原一横山

(岩教) 伊勢澤・平川・岩淵・城・松木・

青山・井上一小玉

☆二塁打 川原・近迫・小林・小野・

松井(釧)

白土(岩)

(戦評) 釧公大が攻撃の手を緩めず常にリードする試合展開で勝利した。



©2023年6月21日 北広島市緑葉球場
第1試合 開始時刻8:55 終了時刻10:41
北海道教育大学札幌校 25307 | 17
室蘭工業大学 00401 | 5

(5回コールド)

(札幌) 塩津・藤田一福田

(室工) 遊塚・富澤・岩内一山田

☆本塁打 蝦名(室)

☆三塁打 中平・高場(札)

☆二塁打 我妻・佐々木・福田(札)

(戦評) 札幌大が序盤から我妻選手の2打席連続適時打などで、得点を重ねた。室工大は3回に榎谷選手が満塁本塁打を放ったが5回コールドゲームで札幌大が勝利した。

第2試合 開始時刻11:21 終了時刻13:25
北海道教育大学函館校 0000000 | 0
小樽商科大学 010213x | 7

(7回コールド)

(函教) 川村・岡・中田一保川

(樽商) 渡邊一平尾

☆本塁打 平尾(樽)

☆二塁打 吉田(函)

江口(樽)

(戦評) 2回に樽商大が中島選手の適時打で先制。4回に江口選手の2塁打で追加点。6回には平尾選手が3点本塁打を放ち、投げては渡邊投手が函教大打線を3安打に抑え快勝した。



©2023年6月22日 北広島市緑葉球場
第1試合 開始時刻8:52 終了時刻11:10
室蘭工業大学 020010000 | 3
小樽商科大学 00012031x | 7

(室工) 富澤・蝦名・小松一安積

(樽商) 石川・橋本・小林一平尾・三田

☆二塁打 三田(樽)

(戦評) 2回裏に室工大が2点を先制したが、その7回裏に樽商大が逆転に成功しそのままリードを守り樽商大が勝利した。

第2試合 開始時刻11:45 終了時刻14:01

北海道教育大学札幌校 20001000 | 3
北海道教育大学函館校 00310033x | 10

(札幌) 戸澤・藤嶋一福田
(函館) 中田・木村一保川
☆三塁打 吉田(函)
☆二塁打 高場(札)

(戦評) 1回表札幌教大が2点を先制したが3回裏に函教大が逆転に成功。そのままリードを広げ8回コールドで函教大が勝利した。



◎個人賞

最優秀選手賞 渡邊 陽太 小樽商科大学
優秀選手賞 川村 耀 北海道教育大学函館校
塩津凌太郎 北海道教育大学札幌校
打撃賞 江口 朝音 小樽商科大学
17打数11安打
打率6割4分7厘
本塁打2



春季大会入替戦

◎2023年7月8日 北広島市緑葉公園野球場

第1試合 開始時刻11:52 終了時刻14:22

札幌医科大学 020040103 | 10
北海道大学医学部 200010203 | 8

(札幌) 彫谷・長岡一白塚
(北医) 上神田一田中
☆本塁打 玉井2(札)
松田(北)

☆二塁打 石川・中山・大柳(札)
(戦評) 序盤からホームランが飛び交い最後まで接戦となったが、結局札幌医の5回の4点がものをいい、札幌医が承知した。

第2試合 開始時刻14:58 終了時刻16:35

東海大学札幌校 00000 | 0
小樽商科大学 1507x | 13

(5回コールド)
(東海) 藤原・堀田一田辺
(樽商) 渡邊一平尾
☆本塁打 江口(樽)
☆二塁打 矢野(樽)

(戦評) 樽商は東海先発の藤原を攻め2回までに6点を奪い試合を有利に進め、4回にも一挙7点を揚げ、5回コールドで処理を収めた。



◎2023年7月9日 北広島市緑葉公園野球場

第1試合 開始時刻9:50 終了時刻12:36

北海道大学医学部 513225 | 19
札幌医科大学 022010 | 5

(6回コールド)
(北医) 齊藤一田中
(札幌医) 白塚・桐田・長岡・武田・玉井一及川
☆本塁打 田畑(北)
☆二塁打 松田・西村・田中(北)
小林・石川(札)

(戦評) 北医は初回から攻撃の手を緩めず、6回までに大量19点を上げた。一方札幌医も2回、3回に反撃をするも及ばず、6回コールドで北医が勝利した。

第2試合 開始時刻13:11 終了時刻15:55

小樽商科大学 051171041 | 20
東海大学札幌校 432102103 | 16

(樽商) 石川・橋本・小林一平尾
(東海) 清水・藤原一田辺
☆本塁打 江口(樽)
太刀川(東)
☆二塁打 小林・中島・金丸・矢野・三田・石川・難波(樽)
清水・前川2・東出(東)

予選リーグ戦結果

Aグループ	樽商大	岩教大	室工大	釧公大	勝点	失点率	得点率	順位
樽商大		9-2 ○	7-8 ×	26-9 ○	6	0.905	2.000	2
岩教大	2-9 ×		4-14 ×	10-0 ○	3	1.278	0.889	3
室工大	8-7 ○	14-4 ○		17-16 ○	9	1.174	1.696	1
釧公大	9-26 ○	0-10 ×	16-17 ×		3	2.650	1.250	4

※3位、4位は大会規定による

Bグループ	北大歯	札幌大	函教大	勝点	失点率	得点率	順位
北大歯		3-13 ×	9-6 ○	3	1.462	0.857	2
札幌大	13-3 ○		7-6 ○	6	0.643	1.538	1
函教大	6-9 ×	6-7 ×		0	0.889	0.667	3

※北大歯学部は決勝リーグ戦棄権のため北海道教育大学函館校が2位で決勝リーグ戦に進出。

決勝リーグ戦結果

	室工大	樽商大	札幌大	函教大	勝点	失点率	得点率	順位
室蘭工業大学		3-7 ×	5-17 ×	8-10 ×	0	1.545	0.696	4
小樽商科大学	7-3 ○		18-8 ○	7-0 ○	9	0.524	1.684	1
北海道教育大学札幌校	17-5 ○	8-18 ×		3-10 ×	3	1.833	1.556	3
北海道教育大学函館校	10-8 ○	0-7 ×	10-3 ○		6	0.783	0.833	2

※この結果小樽商科大学は7月8日から開催される二部、三部リーグ入替戦に出場。

5位6位決定戦

下位グループ	岩教大	釧公大	勝点	順位
北海道教育大学岩見沢校		4-13 ×	0	6
釧路公立大学	13-4 ○		3	5

(戦評) 序盤から壮絶な点の取り合いになったが、結果的には樽商大の5回の7点が効き、小樽商科大学が勝利し、2部昇格を果たした。



◎2023年7月17日 北広島市緑葉公園野球場
第1試合 開始時刻12:50 終了時刻15:08
北海道大学医学部 2 3 1 4 0 0 0 | 10
札幌医科大学 0 0 0 1 0 1 0 | 2
(7回コールド)

(北医) 齊藤一田中
(札幌) 彫谷・桐田一白塚
☆本塁打 松田(北)
☆三塁打 西村(北)
☆二塁打 雫石・佐藤(北)
中山・大柳(札幌)

(戦評) 序盤から確実に得点を重ねた北医が勝利し、1部昇格を果たした。札幌医は2番手桐田が好投し北医を無得点に抑えた。結果論ではあるが投手起用の難しさが出た一戦であった。



北海道地区大学準硬式野球秋季大会

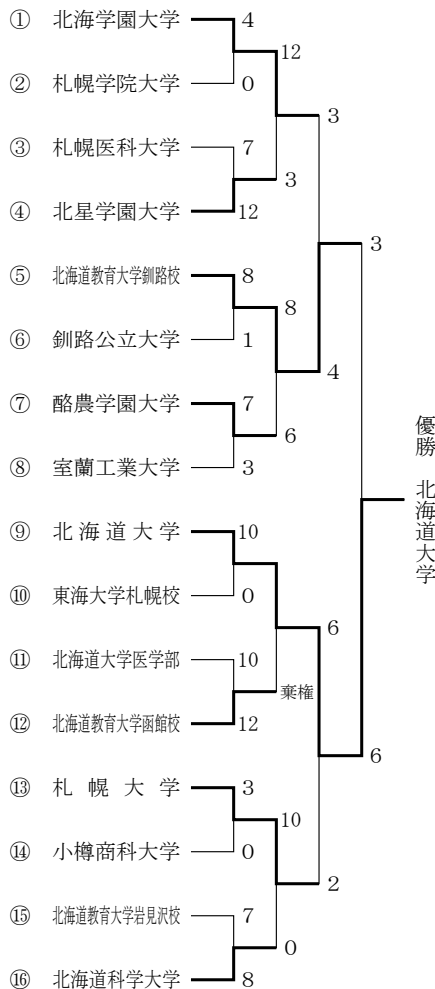

◎2023年9月14日 野幌運動公園硬式野球場
第1試合 開始時刻8:24 終了時刻11:10
酪農学園大学 3 2 0 1 1 0 | 7
室蘭工業大学 0 0 0 2 0 1 | 3
(6回降雨コールド)

(酪農) 梶・田中・梶一浮須
(室工) 中村・富澤・遊塚・小松一藤本
(戦評) 酪農は初回から攻め立て、4番迫田の対むっり一等で3点を先制しその後も得点を重ねた。室工は4回相手の守備の乱れ等から2点を返し中盤追い上げるも6回降雨コールドとなった。

◎2023年9月14日 札幌市麻生球場
第1試合 開始時刻8:20 終了時刻10:55
札幌学院大学 0 0 0 0 0 0 0 | 0
北海学園大学 0 0 0 0 1 3 x | 4
(8回降雨コールド)

(学院) 長崎・川井一林
(北海) 瀬川・石橋一向平
☆二塁打 菊地(北)

(戦評) 先発両投手の好投が光る緊迫した大会初戦。6回裏戦闘菊地が2塁打で出塁し相手エラーもあり学園が先制し、その後も追加点を挙げた。学園瀬川は8回を1安打に抑え8回降雨コールドで学園が勝利した。



◎2023年9月15日 野幌運動公園硬式野球場
第1試合 開始時刻9:52 終了時刻11:18
北海道大学 3 0 4 0 3 | 10
東海大学札幌校 0 0 0 0 0 | 0
(5回コールド)

(北大) 渡邊一粥川
(東海) 藤原一清水
☆三塁打 粥川(北)
☆二塁打 粥川・高野(北)

(戦評) 北大は初回二死からの3連打を皮切りに3点を先制し、相手のミスにもつけ込み5回までに10得点をあげた。守っては先発渡邊が2安打完封で勝利した。

第2試合 開始時刻12:28 終了時刻15:14
北海道教育大学函館校 1 0 1 3 0 2 0 3 2 | 12
北海道大学医学部 0 0 2 0 0 1 4 3 0 | 10
(函教) 川村・岡一保川
(北医) 齊藤一田中
☆二塁打 齊藤・田中2(北)

(戦評) 12対10の乱打戦を函教大が制した。北医は3度リードされても追いついたが、守備のミスが響き、あと一歩及ばなかった。

◎2023年9月15日 野幌運動公園軟式野球場
第1試合 開始時刻9:49 終了時刻11:40
札幌大学 0 0 1 0 1 0 1 0 0 | 3
小樽商科大学 0 0 0 0 0 0 0 0 0 | 0
(札幌) 藤原一宝福
(商大) 渡邊一平尾
☆三塁打 藤原(札幌)
☆二塁打 藤原(札幌)
(戦評) 札幌大が投手戦を制した。先発した藤原が9回11奪三振で完封した。敗れた商大は先発渡邊が好投を見せるも一歩届かなかった。

令和5年度 入替戦結果

	第1試合	第2試合
第1日目 (北広島市緑葉公園野球場) 7月8日(土)	札幌医科大学ー北海道大学医学部 (1部6位) (2部1位) 10ー8	東海大学札幌校ー小樽商科大学 (2部6位) (3部1位) 0ー13
第2日目 (北広島市緑葉公園野球場) 7月9日(日)	北海道大学医学部ー札幌医科大学 (2部1位) (1部6位) 19ー5	小樽商科大学ー東海大学札幌校 (3部1位) (2部6位) 20ー16
第3日目 (北広島市緑葉公園野球場) 7月17日(月)	札幌医科大学ー北海道大学医学部 (1部6位) (2部1位) 2ー10	

以上の結果、北海道大学医学部は来年度から一部に昇格、札幌医科大学は二部に降格、小樽商科大学は二部に昇格、東海大学札幌校は三部に降格となりました。

第2試合 開始時刻12:28 終了時刻14:28
 北海道科学大学 4 2 2 0 0 0 0 0 | 8
 北海道教育大学岩見沢校 1 0 1 4 0 0 0 0 1 | 7

(科学大) 平田・粥川-蝦名

(岩教) 青山-小玉

☆二塁打 蝦名・兜森・佐々木・粥川(科)
 藤原・井上(岩)

(戦評) 科学大学が3回までに8点を取り一方的な試合になると思われたが、岩教は最後まで粘り1点差まで追いついたが、科学大が逃げ切り勝利した。



©2023年9月15日 札幌市麻生球場

第1試合 開始時刻9:53 終了時刻12:47
 北星学園大学 0 0 3 0 0 4 3 2 0 | 12
 札幌医科大学 0 0 0 0 0 5 2 0 0 | 7

(北星) 荒川・小松-東方・本田

(札幌医) 武田・桐田-中山

☆二塁打 東方2・山田・川本(北)
 桐田(札幌)

(戦評) 両チーム合わせて19得点と打撃戦となった。北星の4番川本が4打点と大活躍を見せた。札幌医も粘りを見せたが一歩及ばなかった。

第2試合 開始時刻13:35 終了時刻15:27
 北海道教育大学釧路校 4 0 0 0 0 1 3 | 8
 釧路公立大学 0 0 0 1 0 0 0 | 1

(7回コールド)

(釧教) 小川-佐藤真

(公立) 坂本・坂巻-宮山

☆本塁打 岸本(公)

☆二塁打 下谷地(釧)

(戦評) 釧教大は小川の好投で勢いづいた打線が繋がりを見せ、7回コールドで公立大に勝利した。



©2023年9月16日 野幌運動公園硬式野球場

第1試合 開始時刻8:27 終了時刻11:05
 北海学園大学 0 1 0 1 0 8 2 | 12
 北星学園大学 0 0 0 0 0 2 1 | 3

(7回コールド)

(北海) 松屋・高橋・瀬川-五十嵐・向平

(北星) 小松・荒川-本田

☆三塁打 石山(海)

☆二塁打 菊地・五十嵐・向平(海)

(戦評) 2回に先制点を挙げた北海がその後も猛打を振るい、火のついた打線が収まることなく試合を制した。北星も6回に2点7回に1点を取るも勝利までは届かなかった。

第2試合 開始時刻11:45 終了時刻14:50
 北海道教育大学釧路校 0 3 0 0 2 1 0 0 0 2 | 8
 酪農学園大学 1 0 2 0 1 0 2 0 0 0 | 6

(延長10回)

(釧教) 小川・近藤・下谷地-佐藤真

(酪農) 石山・梶-浮須

☆三塁打 佐藤真・藤原(釧)

☆二塁打 佐藤真・藤原(釧)

(戦評) 初回に酪農大が先制するもすぐさま釧教大が逆転。その後は両者譲らぬ乱打戦に。守備も粘りをみせ延長戦へ。10回表に釧教大が2点を取り勝利を収めた。

第3試合 開始時刻15:26 終了時刻16:30
 北海道科大学 0 0 0 0 0 | 0
 札幌大学 3 5 1 0 1x | 10

(5回コールド)

(科学) 水上一-蝦名

(札幌大) 田中-後藤

☆三塁打 藤原(札幌)

☆二塁打 宝福・平井(札幌)

(戦評) 札幌大は初回から相手守備のミスに乗じて3点を先制し、その後も追加点を挙げ5回で10点をあげ、投げては先発田中が5回をわずかに44球で完璧に抑え込み勝利を収めた。



©2023年9月17日 野幌運動公園硬式野球場

第1試合 開始時刻9:55 終了時刻12:40
 北海道教育大学釧路校 0 0 2 0 2 0 0 0 0 | 4
 北海学園大学 0 0 1 0 1 1 0 0 0 | 3

(釧教) 小川・下谷地-佐藤真

(北海) 石橋・盛-五十嵐

☆二塁打 北本(北)

(戦評) 3回に釧教大が2点を先制し、その後も5回に追加点を挙げ最後までリードを守り切り勝利を収めた。対するは学園大は3回、5回、6回と得点を上げるも一歩及ばず敗れた。

第2試合 開始時刻13:15 終了時刻15:25

北海道大学 0 0 0 0 0 2 1 0 3 | 6
 札幌大学 0 0 0 0 1 0 0 0 1 | 2

(北大) 筒井・三村・小成-粥川

(札幌大) 藤原・高橋-後藤

☆二塁打 関(北)

宝福・藤原(札幌)

(戦評) 5回に札幌大が先制するもすぐに北大が逆転し7回、9回にも追加点を挙げ6対2で北大が勝利した。



©2023年9月19日 北広島市緑葉公園野球場

第1試合 開始時刻9:48 終了時刻11:55
 北海道大学 0 0 1 0 0 0 0 0 5 | 6
 北海道教育大学釧路校 1 0 0 0 1 1 0 0 0 | 3

(北大) 濱谷・小成-粥川

(釧教) 小川・佐藤駿・近藤・佐藤駿-佐藤真

☆二塁打 高野・伊藤(北)

(戦評) 終始先手を取って有利に試合を進めてきた釧教であったが、北大が9回に粘りを見せ一挙5点を挙げ逆転に成功し、久々の秋季大会優勝を飾った。



最優秀選手賞: 小成 瑛太(北海道大学)

優秀選手賞: 粥川 陽生(北海道大学)

小川 天士(北海道教育大学釧路校)

打撃賞: 藤原 葵生(札幌大学)

12打数7安打

打率5割8分3厘



優勝 北海道大学

令和5年度 東北地区大会成績





春季リーグ戦

◎2023年4月8日 仙台市民球場

第1試合 開始時刻9:40 終了時刻11:56

東北工業大学 000000000 | 0
山形大学医学部 00310010x | 5

(東工大) 金原・佐藤太一尾形
(山医大) 鈴木・佐藤玄一工藤

☆三塁打 富澤 (山医大)

☆二塁打 杉田 (山医大)

(戦評) 山形大学医学部が、2人の完封リレーで東工大に完勝した。

第2試合 開始時刻12:33 終了時刻14:49

仙台大学 000021020 | 5
東北学院大学 100000010 | 2

(仙台大) 佐藤裕・齋藤一大原
(学院大) 嶋田・紫葉・池田一

☆本塁打 田中 (学院大)

☆三塁打 阿波 (学院大)

☆二塁打 佐々木・宗形 (仙台大)

(戦評) 仙台大学が中盤に集中打を見せ、学院大に逆転勝利した。

◎2023年4月15日 仙台市民球場

第1試合 開始時刻9:00 終了時刻11:20

仙台大学 1231001 | 8
山形大学医学部 0000000 | 0

(7回コールド)

(仙台大) 斎藤・佐藤・伊藤一大原

(山医大) 金原・佐藤一尾形

☆二塁打 宗形・古川 (仙台大)

(戦評) 先攻の仙台大は初回、DH尾形の適時二塁打で先制した。その後も流れを渡さなかった仙台大が8-0で7回コールド勝ちを収めた。

第2試合 開始時刻12:04 終了時刻15:01

東北文化学園大学 100033x | 7
東北大学医学部 031222 | 10

(雨天7回コールド)

(文化大) 斎藤・小森林・佐々木一高橋

(東大医) 長井一原

☆三塁打 宮崎 (東大医)

☆二塁打 内海 (文化大)

(戦評) 雨天中断を含む3時間の長い試合となった。最後は雨天コールドにより、10-7で東大医が勝利した。

◎2023年4月15日 笠神球場

第1試合 開始時刻8:44 終了時刻 :

東北学院大学 100260107 | 17
東北大学 005000132 | 11

(学院大) 紫葉・池田・高橋(碧)・高橋(和)・熊本一高橋(幸)・郷右近

(東北大) 両国・平澤・横野一上谷

☆本塁打 嶋田・佐々木 (学院大)

☆三塁打 柳沢・嶋田 (学院大)

☆二塁打 本田2・嶋田・佐々木・阿波 (学院大)

平澤・森・神部・渡辺 (東北大)

(戦評) 学院大が打ち合いを制した。初回に

1点を先制し、逆転されて迎えた5回には嶋田の適時三塁打で再びリード奪った。9回にも一挙7点差勝利を決定づけた。

第2試合 開始時刻12:10 終了時刻15:05

東北工業大学 0700100 | 8
青森大学 432015x | 15

(7回コールド)

(東工大) 鈴木(龍)・佐藤(玄)・齋藤一工藤

(青森大) 内山一佐々木

☆三塁打 高谷・阿部 (東工大)

飯田・櫻井・佐々木 (青森大)

☆二塁打 櫻井 (青森大)

(戦評) 青森大がコールド勝ちした。初回に3番櫻井の適時三塁打などで先制すると、逆転された後もすぐに追いつき、試合を優位に進めた。

◎2023年4月16日 仙台市民球場

第1試合 開始時刻10:00 終了時刻11:45

東北学院大学 4014003 | 12
東北大学 0000030 | 3

(7回コールド)

(東北) 大野・平澤一上谷

(学院) 紫葉・日下一高橋

☆三塁打 嶋田・田中 (学院大)

☆二塁打 嶋田・佐々木 (学院大)

小島 (東北大)

(戦評) 序盤学院大がヒット、エラーで出塁しタイムリーなどで点差を広げた。6回裏に東北大が3点を得点したが、7回表に学院大田中が三塁打を打ちコールドが成立した。

第2試合 開始時刻12:33 終了時刻14:30

東北文化学園大学 030100000 | 4
福島県立医科大学 100030200 | 6

(文化) 佐々木・田村一小浦

(福医大) 武井・富澤一渡邊

☆本塁打 高橋 (文化大)

☆三塁打 渡邊2 (福医大)

☆二塁打 佐々木・赤坂 (文化大)

(戦評) 初回福島医科大が2本のヒットで先制した。2回に文化大にホームランがうまれ、2点を勝ち越す。しかし、5回と7回に福島医科大が追加点を挙げ、勝利した。

◎2023年4月23日 仙台市民球場

第1試合 開始時刻8:30 終了時刻 :

仙台大学 0000300101 | 5
東北大学 1010200002 | 6

(延長10回)

(仙台大) 伊藤・齋藤一前川

(東北大) 大野一上谷

☆三塁打 森・古川

☆二塁打 神部・森・宗形

(戦評) 4回まで無得点の仙台大が5回に3点取った。タイブレークとなり東北大が逆転勝利した。

第2試合 開始時刻11:40 終了時刻13:30

福島大学 200001021 | 6
東北大学医学部 021100000 | 4

(福島大) 佐藤・及川一土屋・鈴木

(東大医) 長井一原

☆三塁打 及川 (福島大)

菅谷 (東北大)

☆二塁打 神部2・奈良 (福島大)

遊木2 (東北医)

(戦評) 東北医が5回まで主導権を握るが、6回以降福島大がチャンスや長打を活かし得点を積み重ね勝利した。

第3試合 開始時刻14:07 終了時刻16:37

岩手大学 011000410 | 7
東北医科薬科大学 00140003x | 8

(岩手大) 新出・倉本・袴田一佐藤(晃)

(医薬大) 高橋洋・高橋紬一家崎

☆三塁打 柚澤 (岩手大)

小嶋 (医薬大)

☆二塁打 高橋・袴田・柳沢・佐藤(晃)・藤森 (岩手大)

小島3・千葉 (医薬大)

(戦評) 岩手大が先制しその後逆転されたが7回に一挙4得点。しかし8回に以下薬科大が3点をあげ、逆転し勝利した。

◎2023年4月23日 笠神球場

第1試合 開始時刻9:53 終了時刻12:23

東北学院大学 01230002 | 17
東北工業大学 1500000 | 6

(7回コールド)

(学院大) 日下・池田・嶋田一郷右近・高橋(幸)

(東工大) 佐藤(玄)・太田・相澤一工藤

☆本塁打 嶋田2 (学院)

☆三塁打 柳沢・安田・郷右近 (学院)

☆二塁打 田中・安田・嶋田 (学院)

阿部 (工業大)

(戦評) 初回日下が四球などで先制を許すが2回に学院大が打者一巡の7安打をみせ計12得点。結果17対6で学院大が勝利した。

第2試合 開始時刻13:10 終了時刻16:40

青森大学 241200100 | 10
山形大学医学部 200115101 | 11

(青森大) 小島・平野・内山一佐々木

(山医大) 齋・佐藤・金原一尾形

☆本塁打 尾形2 (山医大)

☆二塁打 成田・飯田・櫻井 (青森大)

鈴木・森・横山・杉田 (山医大)

(戦評) 青森大が先制し、序盤に点差を広げるが、山形大医学部が6回に尾形の本塁打などで5点をあげ同点の最終回に後藤のヒットでサヨナラ勝利を取めた。

◎2023年4月29日 笠神球場

第1試合 開始時刻8:53 終了時刻10:54

仙台大学 000000020 | 2
東北工業大学 10100010x | 3

(仙台大) 村田・村上・中村一前川

(東工大) 鈴木・佐藤・太田一工藤

☆二塁打 佐藤・山谷 (仙台大)

(戦評) 東工大はチャンス逃さず得点を重ねつつ、先発の鈴木が7回無失点の好投を見せた。仙台大も8回に2点を返すも追いつけず試合が決まった。

第2試合 開始時刻11:31 終了時刻1336

山形大学医学部 000000003 | 3
東北大学 100000000 | 1

(山大医) 金原一尾形
(東北大) 両国一上谷
☆二塁打 平澤 (東北大)
矢内 (山大医)

(戦評) 両者とも8回まで投手戦が展開されていたが、9回代打の矢内のタイムリーツーベースによって試合を決定づけた。

第3試合 開始時刻14:15 終了時刻 :

東北学院大学 011010015 | 9
青森大学 200100003 | 6

(学院大) 柴葉一郷右近
(青森大) 内山・小島一佐々木
☆二塁打 佐藤 (主)・本田 (学院大)

(戦評) 両先発が粘りの投球を見せたが、9回に学院大が5点を取り勝利した。

◎2023年4月30日 笠神球場

第1試合 開始時刻8:52 終了時刻11:03

青森大学 010000000 | 1
東北学院大学 10311010x | 7

(青森大) 平野・小島一佐々木
(学院大) 日下・池田・嶋田一郷右近
☆本塁打 柳沢 (学院大)
☆三塁打 千葉 (青森大)
☆二塁打 嶋田・郷右近 (学院大)

(戦評) 東北学院大学が着々と得点を重ね勝利した。一番を打つ柳沢は4回にバックスクリーンへのホームランを放った。

第2試合 開始時刻11:38 終了時刻13:38

東北大学 100000100 | 2
山形大学医学部 00102002x | 5

(東北大) 大野一上谷
(山大医) 齋・佐藤・金原一尾形
☆本塁打 金原2 (山大医)
☆二塁打 平澤 (東北大)
杉田 (山大医)

(戦評) 東北大学が初回に先制するが、5回に山形大学医学部が金原のツーランにより逆転。8回にも2点を追加し山形大学医学部が勝利した。

第3試合 開始時刻14:18 終了時刻16:52

東北工業大学 000001210 | 4
仙台大学 10030204x | 10

(東工大) 相澤・太田・佐藤・高橋一工藤
(仙台大) 齋藤・佐藤一前川
☆三塁打 古川・佐藤伊佐理・佐々木 (仙台大)
☆二塁打 古川2・佐藤伊佐理・佐々木 (仙台大)

(戦評) 仙台大学が先制、打線をつなぎ得点を重ねた。東北工業大学も終盤追い上げるが、点差を埋められず勝負がついた。

◎2023年5月4日 河南中央公園野球場

第1試合 開始時刻8:30 終了時刻10:25

東北大学医学部 2012003 | 8
福島県立医科大学 0000100 | 1

(東北医) 更科一原
(福県医) 武井・鈴木一渡邊
☆二塁打 原・富沢・菅谷 (東北医)
増田 (福医大)

(戦評) 東北大学医学部が原の2塁打などで先制し、7回に3点を挙げコールドで勝利した。

第2試合 開始時刻11:00 終了時刻13:40

山形大学医学部 200010200 | 5
仙台大学 000000000 | 0

(山大医) 金原・佐藤一尾形
(仙台大) 齋藤・村上一大原
☆二塁打 森・尾形・富澤・後藤 (山大医)

(戦評) 山形大学医学部が初回に先制点を挙げ、その後も追加点を重ね、リードを守り切った。

第3試合 開始時刻14:20 終了時刻16:33

福島大学 000200000 | 2
岩手大学 10060010x | 8

(福島大) 佐藤 (賢) 一鈴木
(岩手大) 倉本・佐藤 (琉)・袴田一佐藤 (晃)
☆二塁打 菅原2・柳沢・藤盛 (岩手大)
及川 (福島大)

(戦評) 岩手大学が、4回に菅原の2塁打を含む5連打などで一挙6得点。その後もテンポの良い投球で福島大を無得点に抑え岩手大学が勝利した。

◎2023年5月6日 仙台市民球場

第1試合 開始時刻8:23 終了時刻11:50

東北学院大学 101104012 | 10
山形大学医学部 100000010 | 2

(学院大) 柴葉一郷右近
(山大医) 齋一平野・辻
☆三塁打 嶋田 (学院大)
杉田 (山大医)
☆二塁打 柳沢・本田 (学院大)
金原 (山大医)

(戦評) 学院大が先制、中押し、ダメ押しと効果的に得点を重ね勝利した。投げては柴葉が9回2失点で完投し山大医打線を抑え込んだ。

第2試合 開始時刻11:27 終了時刻13:47

東北工業大学 010110000 | 3
東北大学 11002200x | 6

(東工大) 相澤・太田・高橋・佐藤 (玄) 一工藤
(東北大) 杉山・大野一上谷
☆三塁打 秋藤 (東工大)
☆二塁打 今野・秋藤 (東工大)
神部 (東北大)

(戦評) 両チーム共少しづつ得点を取り合い、6-3で東北大が勝利した。東工大は秋藤などの長打が目立った。東北大は投手陣が好投であった。

第3試合 開始時刻14:22 終了時刻16:28

青森大学 1012200 | 6
仙台大学 0000000 | 0
(7回コールド)

(青森大) 内山一佐々木
(仙台大) 佐藤 (裕)・村上・伊藤一大原
☆三塁打 櫻井2 (青森大)
丹治 (仙台大)

(戦評) 初回に青森大学が先制し、その後も青森大学が得点を重ね、投げては先発の内山が6安打完封し6-0で青森大学が勝利した。

◎2023年5月13日 笠神球場

第1試合 開始時刻8:53 終了時刻10:57

東北学院大学 00230004 | 9
山形大学医学部 00000000 | 0

(学院大) 柴葉一郷右近
(山医大) 金原・溝渕・横山・富澤
☆本塁打 柳沢 (学院大)

☆三塁打 佐々木・佐々木 (学院大)
(戦評) 序盤は、両チーム先発の柴葉と金原による投手戦が展開されていたが、柳沢 (学院大) の本塁打をきっかけに試合の主導権を握り、勝負を決定づけた。

第2試合 開始時刻11:43 終了時刻13:36

東北大学 002000000 | 2
東北工業大学 100010001x | 3x

(東北大) 横野一上谷
(工業大) 鈴木 (龍)・佐藤 (玄) 一工藤
☆三塁打 今野・鈴木 (悠) (工業大)
川村 (東北大)

☆二塁打 今野 (工業大)
(戦評) 両投手がテンポよく抑え、ロースコアのゲームとなったが、最終回に四球で出たランナーと相手のミスを生かした東北工業大学がサヨナラで勝利した。

第3試合 開始時刻14:12 終了時刻17:03

仙台大学 1020000020 | 5
青森大学 0320000001x | 6x

(延長10回)
(仙台大) 小川・大瀧・小島・内山一大原
(青森大) 村田・村上一佐々木

☆二塁打 佐藤 (終) (仙台大)
千葉 (青森大)
(戦評) 青森大は3回に古川のタイムリーで勝ち越しに成功する。9回に追いつかれ迎えた10回には成田のタイムリーでサヨナラ勝ちした。

◎2023年5月13日 涌谷スタジアム

第1試合 開始時刻10:00 終了時刻12:20

福島県立医科大学 6001503 | 15
岩手大学 2040000 | 6

(7回コールド)
(福医大) 野村一草刈
(岩手大) 倉本・佐藤・袴田一高橋

☆三塁打 小林 (岩手大)
杉崎 (福医大)
☆二塁打 武井・渡邊 (福医大)
(戦評) 福島県立医科大学が初回に6点をあ

げた。岩手大学も6点差を追いついたが、福島県立医科大学が9点をあげ逃げ切った。

第2試合 開始時刻12:59 終了時刻15:36
東北医科薬科大学 01000400 | 5
福島大学 20002035x | 12

(8回コールド)

(医薬大) 笠間・高橋(紬)・千葉一家崎
(福島大) 佐藤(賢)・及川一土屋・奈良
☆三塁打 奈良・高橋(福島大)

(戦評) 中盤まで点の取り合いだったが、福島大学が7回3点、8回に5点をとりコールド勝ちした。

◎2023年5月14日 笠神球場

第1試合 開始時刻8:50 終了時刻 :

福島大学 0000010101 | 3
東北文化学園大学 1100000002 | 4

(延長10回)

(福島大) 佐藤一鈴木
(文化大) 太田一佐々木

☆二塁打 植野・土屋・奈良(福島大)
奥山(文化大)

(戦評) 文化大学が1、2回先制し福島大学が6回と8回に2点を獲得し、文化大学が10回裏に逆転し勝利。

第2試合 開始時刻11:47 終了時刻 :

福島県立医科大学 000200030 | 5
東北医科薬科大学 110001100 | 4

(福医大) 武井・富澤・渡邊一斎藤・草刈
(医薬大) 高橋(洋)・笠間・岡村一家崎

☆本塁打 柳内(福医大)
家崎(医薬大)
☆二塁打 柳内(福医大)
高橋・川口(医薬大)

(戦評) 医薬大が先制するも、8回福医大が逆転し、そのまま逃げ切り福井大が勝利した。

第3試合 開始時刻15:22 終了時刻16:34

東北大学医学部 00000 | 0
岩手大学 0605x | 11

(5回コールド)

(東北医) 更科・遊木一原
(岩手大) 袴田一高橋

☆二塁打 小林・袴田(岩手大)

(戦評) 終始岩手大が主導権を握り、大差で東北大学医学部に勝利した。

2部優勝決定戦

◎2023年5月20日 笠神球場

第1試合 開始時刻9:54 終了時刻12:37

福島県立医科大学 0200100501 | 9
福島大学 4020002002x | 10

(延長10回)

(福医大) 野村・渡辺一草刈・齋藤
(福島大) 佐藤(賢)・及川一寺嶋

☆本塁打 菊地(福島大)
☆三塁打 小松・杉崎(福医大)
☆二塁打 伊藤・杉崎(福医大)
寺嶋(福島大)

(戦評) 福島大が初回に先制し追加で得点する。8回に福医大に同点に追いつかれるも、

タイブレークの末福島大がサヨナラで優勝を収めた。

◎2023年5月21日 東北学院大学笠神球場

第1試合 開始時刻9:46 終了時刻11:49

福島大学 000003000 | 3
東北工業大学 01021000x | 4

(福島大) 佐藤(賢)一鈴木(芽)
(東工大) 鈴木(龍)・太田・佐藤一工藤

☆三塁打 及川(福島大)
☆二塁打 秋藤・鈴木(悠)・久保

(戦評) 東北工業大学が2回に阿部の犠牲フライで先制し、4回、5回にも追加点を挙げ、接戦を制した。

秋季リーグ戦

◎2023年9月2日 東北学院大学笠神球場

第1試合 開始時刻10:01 終了時刻12:13

東北学院大学 102000002 | 5
東北工業大学 000000000 | 0

(学院大) 邊見・池田・播摩一郷右近・
工藤(修)

(工業大) 相澤一工藤

☆二塁打 郷右近2(学院大)

鈴木(工業大)

(戦評) 東北学院大は初回、佐藤(圭)の内野ゴロで先制する。投げては3人での完封リレー、終盤にも追加点をとり東北学院大が5-0で勝利した。

第2試合 開始時刻13:00 終了時刻15:30

東北大学 211020000 | 6
青森大学 01102300x | 7

(東北大) 大野・平澤一藤山

(青森大) 古川一佐々木

☆二塁打 遠藤(東北大)

千葉(青森大)

(戦評) 東北大はヒットと四球を絡めて2点を先制。青森大は相手のエラーなども絡めながら小刻みに得点を重ね6回裏に逆転し、7-6で青森大が勝利を収めた。

◎2023年9月3日 東北学院笠神球場

第1試合 開始時刻9:50 終了時刻12:13

東北医科薬科大学 00012000 | 3
福島県立医科大学 30401011x | 10

(8回コールド)

(医薬大) 高橋(洋)・高橋(紬)一家崎

(福医大) 野村・鴨山一斎藤

☆二塁打 川崎(福)

家崎(医薬大)

(戦評) 福島医大が相手のエラーも絡み先制した。東北医科薬科も中盤3点を取り返すも、勝ち越せずコールドゲームとなった。

第2試合 開始時刻12:52 終了時刻15:49

岩手大学 000202100 | 5
東北文化学園大学 20002002x | 6

(岩手大) 倉本・木戸浦・袴田一佐藤

(文化大) 白鳥・太田一高橋

☆三塁打 菅原(蒼)(岩手)

小浦(文化)

☆二塁打 斎藤(文化)

(戦評) 初回東北文化が先制するも岩手大が中盤追いつくシーソーゲームとなったが、終盤東北文化が勝ち越しゲームセットとなった。

◎2023年9月3日 仙台市民球場

第1試合 開始時刻10:01 終了時刻13:02

青森大学 000120100 | 4
東北工業大学 000201000 | 3

(青森大) 内山一佐々木

(東工大) 太田・高橋(悠)一工藤

☆三塁打 千葉・相馬(青森)

工藤(東工大)

☆二塁打 櫻井(青森)

(戦評) 青森大学が先制点を挙げ、東北工業大学がすぐに追いつくも、追加点を挙げた青森大学が勝利しました。

第2試合 開始時刻13:43 終了時刻16:36
東北大学医学部 21230000 | 8
福島大学 00002704x | 13

(東北医) 更科・嘉数・宮本-濱口
(福島大) 佐藤・奈良・及川-寺嶋
☆三塁打 濱口 (東北医)
☆二塁打 宮崎 (東北医)
神部・及川 (福島)

(戦評) 東北大学医学部が先制点を挙げるも、福島大学が6回に逆転し、福島大学が勝利しました。

◎2023年9月9日 東北学院笠神球場

第1試合 開始時刻9:54 終了時刻12:22
仙台大学 000120000 | 3
山形大学医学部 10011131x | 8

(仙台大) 伊藤・齊藤・村田・村上-菊池(琉)
(山医大) 溝渕・後藤-佐々木・辻
☆本塁打 富澤 (山医大)
☆二塁打 森 (山医大)

(戦評) 山医大が先制し、5回に逆転を許したが6、7、8回に得点をあげ勝利した。

第2試合 開始時刻12:59 終了時刻15:40
東北医科薬科大学 003000110 | 5
福島大学 13000102x | 7

(医薬大) 高橋洋・高橋紘一家崎
(福島大) 佐藤賢・及川-寺嶋
☆二塁打 家崎・高橋紘 (医薬大)
大久2 (福島大)

(戦評) 福島大が2回、8回に複数得点をあげ接戦を制した。

◎2023年9月10日 笠神球場

第1試合 開始時刻9:55 終了時刻12:32
東北学院大学 000010203 | 6
仙台大学 011000000 | 2

(学院大) 高橋(和)・熊本-工藤(修)
(仙台大) 椎野・佐藤(裕)・村上・伊藤-菊池(琉)
☆三塁打 米倉・柳沢(学院大)
☆二塁打 工藤(修)(学院大)

(戦評) 学院は5回表、4番柳沢のタイムリーで1点を取り返す。7回表に2得点、9回表に3得点を挙げ学院大が勝利した。

第2試合 開始時刻13:11 終了時刻15:36
東北大学 110010000 | 3
山形大学医学部 00000400x | 4

(東北大) 両国・大野・平澤-藤山
(山医大) 野中・後藤・篠村-辻・佐々木
(戦評) 序盤東北大学が2点をリードしたが、6回に山医大が4得点を挙げ、勝利した。

◎2023年9月16日 笠神球場

第1試合 開始時刻9:55 終了時刻12:32
東北工業大学 140100100 | 7
山形大学医学部 300000302x | 8

(東工大) 太田-工藤
(山医大) 溝渕-辻
☆三塁打 今野(工業大)
森(山医大)
☆二塁打 森・杉田・辻(山医大)

(戦評) 初回先攻の東北工業大は秋藤のスクイズにより先制した。その後互いに譲らない攻撃を見せたが、最終回、辻のタイムリーヒットにより山医大がサヨナラ勝ちを収めた。

第2試合 開始時刻13:10 終了時刻15:17
東北文化学園大学 2600004 | 12
東北大学医学部 4000010 | 5

(文化大) 手塚・田村-小浦
(東大医) 嘉数-濱口
☆本塁打 濱口(東北医)
☆二塁打 齊藤・小浦(文化大)
宮崎(東北医)

(戦評) 初回に文化大が2点を先制し、裏に逆転されるも2回に逆転し、さらに得点を重ね12-5のスコアで文化大が勝利した。

◎2023年9月16日 市民球場

第1試合 開始時刻9:56 終了時刻12:15
東北大学 000000300 | 3
仙台大学 0010000003x | 4

(東北大) 大野-藤山
(仙台大) 椎野・佐藤(裕)-菊池(琉)・宗像
☆三塁打 森井(東北大)
☆二塁打 佐藤(終)(仙台大)

(戦評) 仙台大は2点を追う9回裏、齋藤(颯)の適時打などで同点とする。なおも1死満塁の場面で吉田の四球でサヨナラ勝ち。東北大は終盤に逆転するも先発大野が最終回に崩れた。

第2試合 開始時刻12:53 終了時刻15:00
東北学院大学 000001000 | 1
青森大学 000000000 | 0

(学院大) 日下-工藤(修)
(青森大) 古川・内山-佐々木
☆本塁打 米倉(学院大)

(戦評) 学院大の左腕の日下がここまで全勝と好調の青森大打線を6安打完封とした。学院大打線は5安打と不発ながらも、6回表米倉のホームランでの1点を決勝打とした。

◎2023年9月17日 笠神球場

第1試合 開始時刻9:55 終了時刻12:10
山形大学医学部 201010000 | 4
青森大学 030101000 | 5

(山医大) 溝渕-辻
(青森大) 内山-佐々木
☆二塁打 杉田(山)

(戦評) 初回、山形大医が先制し、中盤まで点の取り合いとなったが、青森大が1点を守りゲームセットとなった。

第2試合 開始時刻12:49 終了時刻15:41
岩手大学 000000014 | 5
福島県立医科大学 000000102 | 3
(延長10回)

(岩手大) 袴田・新出・倉本・新出・袴田・新出-佐藤(晃)
(福医大) 武井・富沢・嶋山-齋藤
☆三塁打 小松(福医大)
菅原・佐藤(晃)(岩手大)

(戦評) 両校の投手の好投により9回まで1対1の接戦だったが延長10回のタイブレークで岩手大が4点を取り勝利した。

◎2023年9月17日 河南球場

第1試合 開始時刻9:55 終了時刻12:17
東北学園文化大学 300100010 | 5
福島大学 020131000 | 7

(文化大) 白鳥-高橋(広)
(福島大) 佐藤・及川-寺嶋
☆二塁打 高橋(彩)(福島大)

(戦評) 初回、先行の文化学園大は、1番奥山の安打を起点に3点を先制した。その後福島大学の粘り強い反撃により逆転し、7対5で福島大学が勝利した。

第2試合 開始時刻13:01 終了時刻15:35
東北大学医学部 103000012 | 7
東北医科薬科大学 200000004 | 6

(東北医) 更科-濱口
(医薬大) 岡村・折居・笠間-家崎
☆三塁打 玉井(医薬大)
☆二塁打 伊藤(医薬大)

(戦評) 東北医は初回に1点を先制すると、3回、8回、9回にも点を入れてリードを広げ、9回の反撃をしのいだ。医薬大は9回に反撃するも1点が届かず惜しくも及ばなかった。

◎2023年9月18日 笠神球場

第1試合 開始時刻9:23 終了時刻13:10
東北大学医学部 0020231003 | 11
福島県立医科大学 1100020131 | 9
(延長10回)

(東北医) 嘉数・更科-濱口
(福医大) 嶋山・鈴木・富澤-齋藤
☆三塁打 小松(福)
☆二塁打 柏葉(東)
浅水2(福)

(戦評) タイブレークの末、打撃戦を制した東北大学医学部が勝利をおさめた。

第2試合 開始時刻13:50 終了時刻16:50
東北医科薬科大学 103021000 | 7
岩手大学 04000101 | 6
(雨天8回コールド)

(医科薬科) 高橋一家崎
(岩手) 新出-佐藤
☆三塁打 伊藤・高橋紘(東)
木戸浦・菅原唯(岩)
☆二塁打 伊藤・玉井・近藤(東)
佐藤晃・菅原唯・新出(岩)

(戦評) 終始点の取り合いとなったが、雨天のため規則により8回コールドで東北医科薬科大学が勝利となった。

◎2023年9月18日 河南中央公園

第1試合 開始時刻9:25 終了時刻12:05

東北学院大学 130000300 | 7
東 北 大 学 000020000 | 2

(学院大) 小野・畑中・池田-工藤

(東北大) 両国・平澤-藤山

☆二塁打 工藤(学院大)

(戦評) 東北学院大学が2回に四球、ヒットを絡めながら3得点。7回にも得点を重ねた。東北大学もヒットなどで得点するも7対2で試合が終了した。

第2試合 開始時刻12:50 終了時刻15:10

仙 台 大 学 010000000 | 1
東北工業大学 00000004x | 4

(仙台大) 齋藤伊・村上-菊池

(東工大) 相澤・高橋-工藤

(戦評) 2回に仙台大が1点を得点し、7回まで守り抜くが、8回裏に東工大が4点を取り逆転勝ちをおさめた。

◎2023年9月23日 球場名笠神球場

第1試合 開始時刻9:57 終了時刻12:13

東北文化学園大学 000230000 | 5
福島県立医科大学 00000035x | 8

(文化大) 白鳥-高橋

(福医大) 武井-増田

☆三塁打 佐々木(文化大)

清水・柳内(福医大)

(戦評) 東北文化学園大がチャンスを逃さず、前半に得点した。前半に大量点を奪った。しかし、終盤に打線が爆発した福島県立医科大学が逆転し、勝利した。

第2試合 開始時刻13:02 終了時刻15:25

福 島 大 学 1020001000 | 4
岩 手 大 学 2110000001x | 5

(延長10回)

(福島大) 佐藤(賢)-土屋

(岩手大) 袴田-佐藤

☆本塁打 袴田(岩手大)

☆三塁打 奈良(福島大)

(戦評) 両大学シーズンゲームの末、岩手大学が勝利した。両大学ともに譲らぬ戦いでとても見ごたえのある試合であった。

◎2023年9月23日 石巻市民球場

第1試合 開始時刻8:31 終了時刻10:29

東北学院大学 004000000 | 4
山形大学医学部 000000000 | 0

(学院大) 日下・池田-工藤(修)

(山医大) 溝渕-佐々木

(戦評) 東北学院大学が3回に四球や連打などで4点を挙げた。その後も学院大のピッチャー日下、池田のテンポの良い投球により山医大を無得点に抑え学院大が勝利した。

第2試合 開始時刻10:57 終了時刻14:27

東北工業大学 110000101013 | 8
東 北 大 学 202000000011 | 6

(延長12回)

(工業大) 鈴木(龍)・太田-工藤

(東北大) 両国・大野-藤山

☆二塁打 鈴木(悠)(工業大)

大野(東北大)

(戦評) 9回まで両チームとも粘りの試合を見せ、延長タイブレークに突入した。工業大が延長12回に相手のエラーなどで3点を取り、8-6で工業大が勝利した。

第3試合 開始時刻14:57 終了時刻17:54

青 森 大 学 000131100 | 6
仙 台 大 学 001000110 | 3

(青森大) 古川・内山-佐々木

(仙台大) 古川-菊池(琉)・宗像

☆三塁打 藤川(青森大)

☆二塁打 古川(仙台大)

(戦評) 仙台大が3回に先制するも4回に同点にし、5回に勝ち越した。その後も得点を重ね青森大が6-0で勝利した。

◎2023年9月24日 石巻市民球場

第1試合 開始時刻8:32 終了時刻10:44

東北医科薬科大学 005000100 | 6
東北文化学園大学 022000000 | 4

(医薬大) 高橋洋-上原

(文化大) 齊藤・武田-高橋公

☆二塁打 玉井・堤2・高橋(医薬大)

佐々木(文化大)

(戦評) 2回に文化大が先制点を奪ったが薬科大が5得点を挙げて逆転し、逃げ切った。

第2試合 開始時刻11:12 終了時刻14:04

福島県立医科大学 300410002 | 10
福 島 大 学 103001030 | 8

(福医大) 嶋山・鈴木・富澤-増田

(福島) 佐藤・及川-菊池

☆本塁打 小松(福医大)

☆二塁打 土屋・菊池(福島)

(戦評) 初回福医大が先制し、終盤福島大が追いついたが、最終回福医大が追加点を挙げ勝利した。

第3試合 開始時刻14:25 終了時刻16:55

東北大学医学部 0010010002 | 4
岩 手 大 学 0000020001 | 3

(延長10回)

(東大医) 嘉数・更科-濱口

(岩手大) 新出・倉本・新出・袴田-佐藤

晃太郎

(戦評) 東北医が先制したものの6回に岩手大が追いついた。タイブレークの末、東北医が勝利をおさめた。

◎2023年9月30日 笠神球場

第1試合 開始時刻8:55 終了時刻11:21

東北大学医学部 202000100 | 5
福島県立医科大学 43000013x | 11

(東北医) 嘉数・佐藤-濱口

(福医大) 武井-斉藤

☆三塁打 樋口・宮崎(東北医)

増馬(福医大)

☆二塁打 川崎・浅水(福医大)

(戦評) 序盤は乱打戦の展開になったが、終盤に追加点を取った福島県立医科大学が勝利した。

第2試合 開始時刻12:05 終了時刻14:50

福 島 大 学 10000000000 | 1
福島県立医科大学 00000001001x | 2x

(延長11回)

(福島大) 寺嶋-菊池

(福医大) 嶋山-斎藤

☆二塁打 奈良(福島大)

(戦評) 投手戦となり、タイブレークまでもつれた熱戦は、そこまで力投をみせた寺嶋の押し出し死球により福島県立医科大学の勝利で幕を閉じた。

◎2023年10月1日 笠神球場

第1試合 開始時刻11:56 終了時刻14:03

福島県立医科大学 000000000 | 0
東 北 大 学 11100021x | 6

(福医大) 武井・富沢・野村-斎藤

(東北大) 両国・大野-藤山

☆二塁打 柳内(福医大)

(戦評) 東北大学は初回から得点を重ね試合を優位に進めた。福医大は6回、7回とチャンスを作ったがあと1本が出ず無得点。東北大が勝利を取めた。

関口杯 第19回東北地区大学 準硬式野球トーナメント大会

○会期 令和5年10月14・21・22日
○会場 笠神球場
仙台市民球場

◎2023年10月14日 笠上球場

第1試合 開始時刻9:56 終了時刻11:36

仙台大学 6 2 1 2 2 | 13

東北医科薬科大学 0 0 0 0 0 | 0

(5回コールド)

(仙台大) 宇部・村田-菊池

(東医大) 笠間・高橋(洋)-國方

☆二塁打 椎野・前川・古澤・古川2・

藤川・菊池(仙台大)

堤(東医大)

(戦評) 東北医科薬科大学は初回先頭打者がツーベースを打ちチャンスを作ったが無得点。仙台大学はエラーなども絡めながら初回から得点を重ね大量13得点。コールド勝ちを収めた。

第2試合 開始時刻12:18 終了時刻14:25

東北文化学園大学 1 0 0 0 0 0 0 0 | 1

東北学院大学 1 0 0 0 1 0 0 0 | 2

(文化大) 白鳥-高橋

(学院大) 熊本・海藤・小野-工藤

☆本塁打 佐々木(文化大)

☆三塁打 米倉(学院大)

☆二塁打 米倉・田中・郷右近(学院大)

(戦評) 文化大は1回の表先頭打者が本塁打を打ち先制し、学院大は1回の裏先頭打者が三塁打を打ち3番の一塁ゴロの間に1点を取り同点とし、また5回のWPの間に逆転し勝利した。

◎2023年10月14日 仙台市民球場

第1試合 開始時刻10:02 終了時刻12:37

福島大学 0 0 2 0 3 4 0 0 0 | 9

東北工業大学 1 0 2 0 2 0 0 0 0 | 5

(福島大) 寺嶋-佐藤(圭)

(東工大) 鈴木(龍)・伊藤慧・渡邊・

相澤-丹野

☆三塁打 阿部(泰)(東工大)

☆二塁打 阿部(泰)(東工大)

及川(福島大)

(戦評) 東北工業大学が1回に先制したが福島大学が中盤に大量得点で逆転し、福島大学の勝利となった。

第2試合 開始時刻13:23 終了時刻15:50

福島県立医科大学 0 0 0 0 1 0 2 0 0 | 3

青森大学 0 0 2 0 1 0 1 0 x | 4

(福医大) 野村-齊藤

(青森大) 須藤・平野・内山-佐々木

☆二塁打 佐藤(福医大)

(戦評) 青森大が序盤に先制し、福島県立医科大学が追いつくも青森大学が追加点をあげ勝利した。

◎2023年10月21日 笠神球場

第1試合 開始時刻9:52 終了時刻11:38

東北大学 0 0 0 0 0 0 0 | 0

東北学院大学 3 2 2 2 0 0 0 | 9

(7回コールド)

(東北大) 長谷川・初谷・平澤-藤山

(学院大) 熊本・池田・畑中-工藤

☆本塁打 柳沢(学院大)

☆三塁打 田中・高橋(幸)(学院大)

☆二塁打 工藤(修)・高橋(大)(学院大)

竹内・平澤(東北大)

(戦評) 東北大は竹内、平澤が二塁打を打つが続かず、4安打に抑えられる。学院大は柳沢の本塁打で先制し、先発の熊本の好投もありコールドで勝利した。

第2試合 開始時刻12:23 終了時刻14:22

仙台大学 9 0 0 0 2 2 | 13

秋田大学医学部 0 1 0 2 0 0 | 3

(6回コールド)

(仙台大) 吉川・佐藤・中村・宇部・村田

-菊池

(秋大医) 堀江・富樫-相澤

☆本塁打 堀江(秋大)

☆二塁打 古澤(仙台大)

佐藤・伊藤・小川(秋大医)

(戦評) 仙台大は初回、打者13人の猛攻で一挙9点を挙げる。投げては5人の継投で秋大医学部打線を抑え、勝利した。

◎2023年10月22日 笠神球場

第1試合 開始時刻8:23 終了時刻10:46

青森大学 1 0 5 0 0 0 0 7 | 13

仙台大学 0 4 0 0 0 0 2 4 | 10

(8回コールド)

(青森大) 平野・小島・内山-佐々木

(仙台大) 椎野・伊藤-菊池

☆本塁打 高橋(青)

笹山(仙)

☆三塁打 藤川・千葉(青)

☆二塁打 成田(青)

古澤・前川(仙)

(戦評) 青森大学と仙台大学の試合は同点のままタイブレークに突入。8回に青森大学が大量7得点。その裏に仙台大学も追い上げ粘りを見せるが、青森大学が逃げ切り乱打戦を制した。

第2試合 開始時刻11:08 終了時刻12:13

福島大学 0 0 0 0 0 | 0

東北学院大学 5 0 4 1 0 | 10

(5回コールド)

(福島大) 佐藤・寺嶋-土屋・菊池

(学院大) 邊見-郷右近

☆本塁打 郷右近(学院)

☆三塁打 郷右近(学院)

☆二塁打 米倉・佐藤圭悟・柳沢(学院大)

(戦評) 福島大学が学院の投手邊見の前に流れを掴むことができず、東北学院大学は郷右近のホームランなどペースを掴み5回コールドで勝利した。

第3試合 開始時刻12:50 終了時刻14:58

東北学院大学 0 1 2 0 0 0 0 | 3

青森大学 1 0 0 1 0 1 1 | 4

(7回コールド)

(学院大) 小野・日下-工藤

(青森大) 古川-佐々木

☆三塁打 飯田(青)

柳沢(学院)

☆二塁打 千葉・佐々木・飯田・高橋(青)

工藤2・郷右近(学院)

(戦評) シーズーゲームで試合が進んでいったが、終盤に得点を重ねた青森大学が粘る東北学院大学に勝利した。

委員長コメント

東北地区委員長清水瑛太です。東北地区では、例年通り春季リーグ戦、秋季リーグ戦、関口杯の3つが主な大会となりました。大会を運営していく中で、多くの課題が見つかるとともに、これから委員長として東北地区をどのように発展させていくのか、どのように各チームへ協力を依頼すべきかなど、来年度への見通しが明確になった点もありました。

私自身、全日本大会と9ブロック対抗戦に全日本学生委員としてに参加し、各地区の運営や組織形態などを目の当たりにし、刺激を得ることができたと感じています。特に、各地区の全日本学生委員の方々と話している中で、東北地区はまだまだ至らない点が多くあると感じました。全日本大学準硬式野球連盟に準じることを心がけていましたが、球場の使い方やルールの徹底、時間管理など、東北地区ではできていないことを当たり前のようになっている地区が多く、改めて東北地区を見つめていかなければならないと思いました。

再来年は、宮城が主管地区になると思います。今のままの東北地区では、今年全日本大会や清瀬杯のような水準で運営をこなせないと感じています。そのため、来年度からは各地区の運営や広報の良い点を取り入れながら、今年見つかった課題に対する対策を話し合い、より良い運営ができるように励みたいと思います。

令和5年度 関東地区大会成績

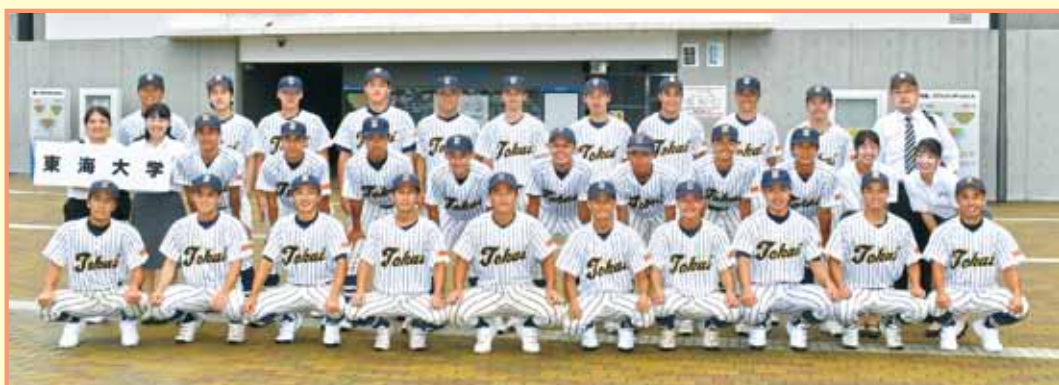

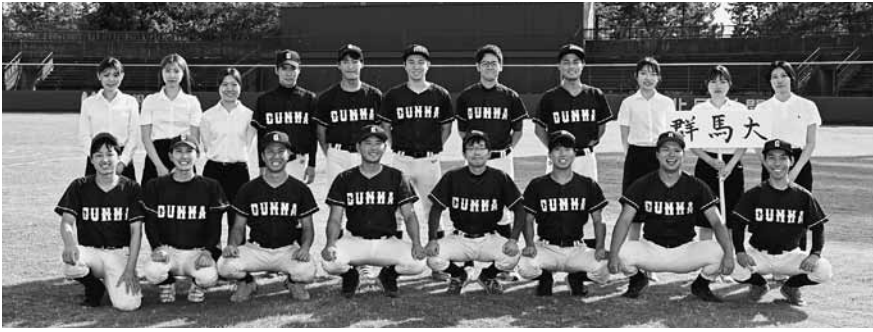

第65回関東地区大学準硬式野球選手権大会

令和5年3月14日～27日、5月26日

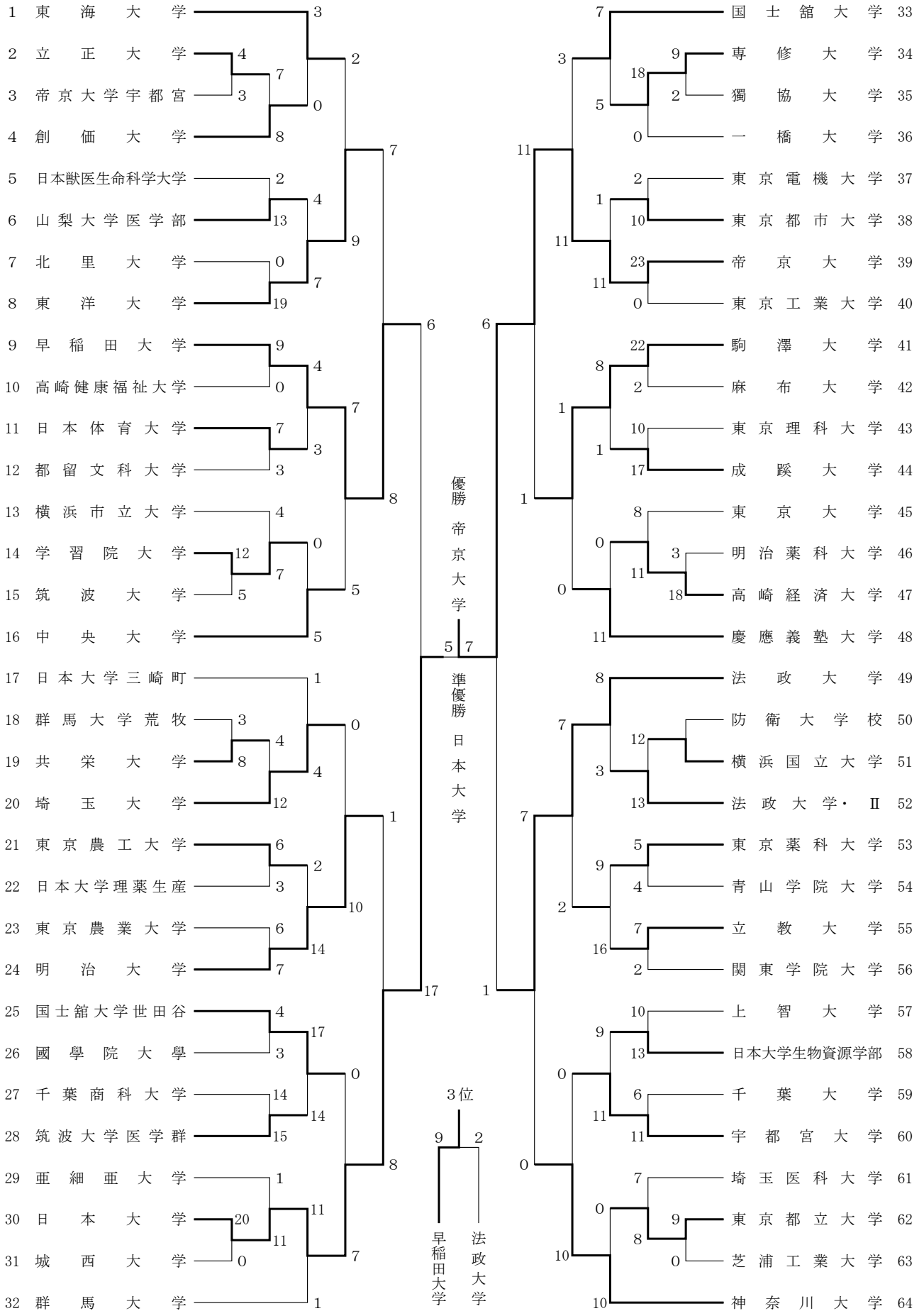

第65回関東地区大学 準硬式野球選手権大会

©2023年3月14日 町田市当小野路公園野球場

第1試合 開始時刻9:31 終了時刻11:24

高崎経済大学 000477 | 18

明治薬科大学 000201 | 3

(6回コールド)

(高経) 伊藤一東

(明薬) 齋藤・佐々木・四分一ー四分一・齋藤

☆本塁打 岡田(明)

☆三塁打 加藤(明)

☆二塁打 宮本・大江・近藤(高)

(戦評) 岡田の本塁打で勢いづいた高崎経済大学が試合を制した。

第2試合 開始時刻12:07 終了時刻14:26

群馬大学荒牧 000011100 | 3

共栄大学 05001020x | 8

(群馬) 田中・小屋一藤巻

(共栄) 平野・阿波野一岩崎

☆本塁打 小林(共)

☆二塁打 田中(群)

小林(共)

(戦評) 序盤に相手を突き放した共栄大学がその後も得点を積み重ね勝利した。

第3試合 開始時刻14:58 終了時刻16:47

日本大学 113033 | 20

城西大学 00000 | 0

(5回コールド)

(日本) 古賀・人羅一中川・金子

(城西) 倉持・桑島・阿部一三森

☆二塁打 中島2・半田2・湯元2・村山(日)

(戦評) 日大が初回に11得点し、その後も追加点を重ね5回コールドで勝利した。

©2023年3月14日 早稲田大学東伏見グラウンド

第1試合 開始時刻8:40 終了時刻10:48

獨協大学 00002000 | 2

専修大学 14000103x | 9

(8回コールド)

(獨協) 黒川・関根・尾崎一佐藤

(専修) 藤田一高橋

☆本塁打 吉田(専修)

☆二塁打 古幡・加藤(獨協)

鴨志田・大平(専修)

(戦評) 試合は先週ペースで進み、8回に3点取り8回コールドとした。

第2試合 開始時刻11:27 終了時刻13:25

高崎健康福祉大学 0000000 | 0

早稲田大学 311103x | 9

(7回コールド)

(高健) 榎本・市川一川田

(早大) 大澤・岡田一阿部・網野

☆本塁打 市川・塩尻(早)

☆二塁打 塩尻(早)

(戦評) 早稲田大学が投打で圧倒した。

第3試合 開始時刻14:13 終了時刻16:44

日本体育大学 012000013 | 7

都留文科大学 001011000 | 3

(日体) 逸見・関田・大谷・夏目一中間・楯

(都留) 柏木・高瀬・田中一山田

☆本塁打 高森(日)

高瀬(都)

☆三塁打 甲賀(日)

☆二塁打 田中2(日)

田中(都)

(戦評) 安打の数は同じだがエラーの数で差がつき、日本体育大学が勝利した。

©2023年3月14日 多摩市一本杉公園野球場

第1試合 開始時刻9:54 終了時刻12:23

東京薬科大学 001010021 | 5

青山学院大学 010000300 | 4

(東薬) 西畔一亀谷

(青学) 中川・川島一大野

☆三塁打 仁科(東薬)

高木(青学)

☆二塁打 仁科・杉浦・川端(東薬)

(戦評) 点の取り合いが続いた末、東京薬科大学が勝利した。

第2試合 開始時刻13:05 終了時刻16:32

成蹊大学 2000186 | 17

東京理科大学 3013102 | 10

(7回コールド)

(成蹊) 根上・小林・伊藤一田中

(理科) 松崎・飯野・佐藤一島筒

☆二塁打 勝野・田中・佐々木・小林(成)

大塚・松田(東)

(戦評) 乱打戦を成蹊大学が制した。

©2023年3月14日 S&D昭島スタジアム

第1試合 開始時刻10:01 終了時刻12:31

筑波大学 30100100 | 5

学習院大学 05001105x | 12

(8回コールド)

(筑波) 石橋・川高一山口

(学習) 上杉・伊東一川本

☆三塁打 伊東(学)

☆二塁打 細山(筑)

関(学)

(戦評) 学習院大学の打線が繋がり、大差で勝利した。

第2試合 開始時刻13:07 終了時刻15:25

宇都宮大学 342000020 | 11

千葉大学 111003000 | 6

(宇都) 伊藤・井町一田中

(千葉) 岡本・高橋一林崎・中村

☆三塁打 松崎(宇)

☆二塁打 大島・石川・伊藤・井町(宇)

(戦評) 安打数は同じだったが、長打の多かった宇都宮大学が勝利した。

©2023年3月14日 中栄信金スタジアム秦野

第1試合 開始時刻10:01 終了時刻12:31

日本大学生物資源科学部 200003017 | 13

上智大学 202012120 | 10

(日生) 竹生一手塚

(上智) 橋本一鈴木

☆三塁打 上田2・竹生(日物)

鈴木・小秋元・荒木(上智)

☆二塁打 松本2・川村・川崎(日生)

上原・庄司2・狐塚2・井垣

(上智)

(戦評) 乱打戦を上智大学が制した。

第2試合 開始時刻13:49 終了時刻15:42

東京農業大学 200003010 | 6

明治大学 01204000x | 7

(東農) 川崎・上原一小倉

(明治) 上井・松浦・浦田・近藤一森本

☆本塁打 関根(東)

☆二塁打 大洞・池津(東)

村上・菅野・谷川(明)

(戦評) 点の取り合いとなった試合は序盤に得点を重ねた明治大学が東京農業大学の追い上げを振り切り勝利した。

©2023年3月14日 星槎中井スタジアム

第1試合 開始時刻9:49 終了時刻11:39

駒澤大学 54490 | 22

麻布大学 00002 | 2

(5回コールド)

(駒澤) 掛川・溝辺・小出・川畑一佐々木

(麻布) 松崎・藤大・新倉一住本・鈴木

☆三塁打 田島(駒)

☆二塁打 亀井・菱川・大矢・佐々木(駒)

(戦評) 5回で追い上げを見せた麻布大学を駒澤大学が大差で制した。

第2試合 開始時刻12:30 終了時刻15:40

立教大学 111000031 | 7

関東学院大学 100000001 | 2

(立教) 上岡・生川一森川

(関学) 伴一太竹

☆本塁打 吉野(立教)

☆三塁打 陶山(立教)

☆二塁打 吉野・藤井・森川・塩野(立教)

陣副・湯地(関学)

(戦評) 安打を得点に繋げられた立教大学が勝利した。

©2023年3月15日 あきる野市民球場

第1試合 開始時刻9:28 終了時刻11:50

埼玉医科大学 0203200000 | 7

東京都立大学 4200100001x | 8

(埼医) 酒井・古川一深田

(都立) 後藤・利府一伊藤

☆二塁打 金井・大柳・山田(埼医)

倉上・伊藤(都立)

(戦評) 10回裏に東京都立大が決勝点となる安打を打ち勝利した。

第2試合 開始時刻12:30 終了時刻13:53

日本獣生命科学大学 00020 | 2

山梨大学医学部 3235x | 13

(日獣) 田代・木村一桜澤

(山梨) 繁森・石脇一横田

(戦評) 山梨大学医学部が打力で試合を制した。日本獣生命科学大学も反撃を見せたが及ばなかった。

第3試合 開始時刻14:53 終了時刻16:32
立正大学 10101100 | 4
帝京大学宇都宮 0011100x | 3
 (8回コールド)
 (立正) 小林・亀山ー岩本
 (帝宇) 熊倉ー内木
 ☆二塁打 安類・亀山・成澤(立)
 笹島(帝)
 (戦評) 先制点を取った立正大学が帝京宇都宮を振り切った。

◎2023年3月15日 S&D昭島スタジアム
 第1試合 開始時刻9:50 終了時刻11:19
亜細亜大学 10000 | 1
日本大学 36101x | 11
 (5回コールド)
 (亜大) 佐伯・二井谷・井上ー鈴木
 (日本) 足立・久保ー中川
 ☆本塁打 石田(日本)
 ☆二塁打 鈴木(亜大)
 半田・石田・中島(日本)
 (戦評) 日大が2回に6得点し、5回コールドとした。

第2試合 開始時刻12:35 終了時刻14:02
北里大学 00000 | 0
東洋大学 0784x | 19
 (5回コールド)
 (北里) 五味・西村ー村田・倉科
 (東洋) 柴崎・狩野ー吉田・狩野・宮地
 ☆三塁打 福山・松本(東)
 ☆二塁打 小野(東)
 (戦評) 東洋大学が投打で北里大学を圧倒した。

◎2023年3月15日 さいたま市営浦和球場
 第1試合 開始時刻9:04 終了時刻12:08
埼玉大学 0102423 | 12
共栄大学 4000000 | 4
 (7回コールド)
 (埼玉) 遠藤・峰岸ー塩津
 (共栄) 石井・武藤・阿波野ー小林
 ☆三塁打 長塩・塩津(埼)
 ☆二塁打 峰岸・峰岸・塩津・前川・田島(埼)
 (戦評) 共栄大学が初回に先制したが埼玉大学が中盤以降得点を積み重ね逆転でコールド勝ちを収めた。

第2試合 開始時刻11:36 終了時刻14:39
千葉商科大学 030001280 | 14
筑波大学医学群 25000008x | 15
 (千葉) 横谷・富永・関原・石井ー田中
 (筑波) 浜谷・山口・杉田・高橋ー多田
 ☆本塁打 久保田(筑波)
 ☆三塁打 秋山(千葉)
 多田(筑波)
 ☆二塁打 秋山・渡・堀籠(千葉)
 屋我・高橋(筑波)
 (戦評) 筑波大医学部が初回に先制するが、千葉商科が追いつける。しかし、筑波大医学部が8回に8得点し逃げ切り、勝利した。

第3試合 開始時刻15:00 終了時刻17:40
高崎経済大学 150002120 | 11
東京大学 101501000 | 8
 (高経) 伊藤・宮本・横田ー東
 (東大) 柏野・笹川・岡本ー宇野
 ☆本塁打 澤田(東)
 ☆三塁打 鶴見(東)
 ☆二塁打 伊藤(高)
 鶴見・澤田(東)
 (戦評) 東京大学が追い上げを見せたが終盤に逆転を許し、高崎経済大学が勝利した。

◎2023年3月15日 町田市営小野路公園野球場
 第1試合 開始時刻9:34 終了時刻11:22
東京電機大学 2000000 | 2
東京都市大学 124003x | 10
 (7回コールド)
 (電気) 小坂ー氏家
 (都市) 片岡ー吉川
 ☆三塁打 北山(都市)
 ☆二塁打 辰巳・池田・上床(都市)
 (戦評) 都市大が電機大を寄せつけることなく7回コールドでくださった。

第2試合 開始時刻12:03 終了時刻14:21
帝京大学 66272 | 23
東京工業大学 00000 | 0
 (5回コールド)
 (帝京) 小島・川本ー浅見
 (工業) 福本ー鈴木
 ☆本塁打 湯田(帝)
 ☆三塁打 小平・浅見(帝)
 ☆二塁打 橋本・霜田・小平・小川・坂本(帝)
 (戦評) 帝京大学が東京工業大学を大差で制した。

第3試合 開始時刻14:10 終了時刻16:20
日本大学理薬生産 010002000 | 3
東京農工大学 20000040x | 6
 (日理) 阿部・水谷・池田ー小川
 (農工) 宿谷ー渡邊
 ☆三塁打 小川(日)
 清瀬(東)
 ☆二塁打 齋藤・峯村(日)
 (戦評) 1点を争う緊迫した試合であったが終盤に突き放した東京農工大学が勝利した。

◎2023年3月15日 多摩一本杉公園野球場
 第1試合 開始時刻9:47 終了時刻11:08
一橋大学 00000 | 0
専修大学 5841x | 18
 (5回コールド)
 (一橋) 鈴木・布施ー山中
 (専修) 腰・時岡ー高橋
 ☆三塁打 高橋(専修)
 ☆二塁打 大平・中村・小林(専修)
 (戦評) 専修が初回に5得点し、その後も毎回得点で5回コールドとした。

第2試合 開始時刻12:31 終了時刻15:12
横浜市立大学 001000030 | 4
学習院大学 30000112x | 7
 (横市) 触澤・有野ー石川
 (学習) 小椋・上杉ー川本
 ☆二塁打 高井(横)
 伊東・金井2・小椋(学)
 (戦評) 横浜市立大学も打力を見せたが、先制点とダメ押しで学習院大学が勝利した。

◎2023年3月15日 星槎中井スタジアム
 第1試合 開始時刻9:56 終了時刻13:06
横浜国立大学 0020325000 | 12
法政大学II部 0600101401x | 13
 (延長10回)
 (横国) 佐藤・松本ー澤田
 (法II) 加藤・横大路・大内ー白井
 ☆本塁打 松村(横)
 ☆二塁打 高橋(横)
 佐々木・渡辺・磯崎・白井・久野(法)
 (戦評) 乱打戦を延長で法政大学II部が制した。

第2試合 開始時刻13:38 終了時刻16:14
國學院大学 001002000 | 3
国士館大学世田谷 000110101x | 4
 (國學) 村上・放生・天池ー金子
 (国士) 平良・小林ー綱
 ☆二塁打 綱(国)
 (戦評) 追いつき、追いつかれとなった試合は国士館大学世田谷が粘り強さを見せ、サヨナラで勝利した。

◎2023年3月16日 さいたま市営浦和球場
 第1試合 開始時刻09:07 終了時刻11:08
学習院大学 000000000 | 0
中央大学 01020110x | 5
 (学習) 伊東ー川本
 (中央) 田中・大山・石井ー山崎・若林
 ☆三塁打 伊東(学)
 ☆二塁打 中村(学)
 岩井2・川満・功刀2・山崎(中)
 (戦評) 投打が噛み合い、中央大学が試合を制した。

第2試合 開始時刻11:31 終了時刻13:28
埼玉大学 101002000 | 4
日本大学三崎町 000000100 | 1
 (埼玉) 小林・佐藤・峰岸ー塩津
 (美崎) 溝上・今井ー関川
 ☆二塁打 田島(埼)
 (戦評) 徐々に得点を積み重ねた埼玉大学が勝利した。

第3試合 開始時刻13:57 終了時刻16:27
立正大学 011030020 | 7
創価大学 10400210x | 8
 (立正) 山崎・片桐・亀山ー岩本
 (創価) 重岡・坂田・佐々木ー行徳
 ☆本塁打 安類(立)
 行徳(創)
 ☆三塁打 白倉・高野(立)
 ☆二塁打 坂田・佐々木2・松本・仁科(創)
 (戦評) 創価大学が乱打戦を制した。

◎2023年3月16日 多摩市一本杉公園野球場
第1試合 開始時刻9:51 終了時刻12:32
東京薬科大学 0230301 | 9
立教大学 1062061x | 16
(7回コールド)
(東薬) 川原・西畔・石倉・松村一亀谷
(立教) 谷詰・川瀬・新保・寺田一森川
☆本塁打 續山・白石・伊東(立教)
☆三塁打 下村・吉野(立教)
☆二塁打 河原・齋藤・川端(東薬)
塩野・陶山(立教)
(戦評) 三本の本塁打を放った立教大学が7回コールドで勝利した。

第2試合 開始時刻13:02 終了時刻14:38
群馬大学 00010 | 1
日本大学 1514x | 11
(5回コールド)
(群馬) 中嶋・町田・竹内一竹中
(日本) 古賀・清野一中川
☆二塁打 岡崎
(戦評) 日大が2回に5得点し、5回コールドで勝利した。

◎2023年3月16日 県立保土ヶ谷公園硬式野球場
第1試合 開始時刻9:00 終了時刻11:33
法政大学 021021020 | 8
法政大学Ⅱ部 000000030 | 3
(法政) 古川端・中野・鈴木一
(法Ⅱ) 大内一山原
☆本塁打 福本(法)
☆二塁打 渡辺・山原(Ⅱ)
(戦評) 法政大学Ⅱ部が終盤に3点を返すも、法政大学が逆転を許さず勝利した。

第2試合 開始時刻11:55 終了時刻13:51
駒澤大学 1013012 | 8
成蹊大学 0000100 | 1
(7回コールド)
(駒澤) 笹谷・高橋・川畑・溝辺一西尾
(成蹊) 沼里・小林一田中
☆三塁打 大矢(駒)
☆二塁打 関根・田島・山崎(駒)
(戦評) 駒澤大学が点を重ね、試合を制した。

第3試合 開始時刻14:17 終了時刻15:47
慶応義塾大学 20360 | 11
高崎経済大学 00000 | 0
(5回コールド)
(慶應) 岡見・佐藤大一佐藤遼
(高経) 伊藤一東
☆本塁打 北田(慶)
☆三塁打 川端(慶)
☆二塁打 山賀・佐藤遼・藤井・川端・岡根(慶)
東(高)
(戦評) 慶應大学が猛打し、試合を制した。

◎2023年3月16日 あきる野市民球場
第1試合 開始時刻9:31 終了時刻11:27
東京都市大学 000100 | 1
帝京大学 300143x | 11
(5回コールド)
(都市) 片岡・齋藤一吉川
(帝京) 駒橋一浅見
☆三塁打 橋本・浅見(帝京)

(戦評) 帝京が都市大を11得点で圧倒した。打っては橋本が5打数4安打2打点で大活躍だった。
第2試合 開始時刻12:15 終了時刻15:25
日本体育大学 0000300000 | 3
早稲田大学 1000200001x | 4
(日体) 慶野・夏目・大塚一七呂
(早大) 松村・高橋浩・高橋隆一奈須・阿部
☆二塁打 神田(日)
(戦評) 10回2アウト満塁のフルカウントからデッドボール押し出しで早稲田大学が勝利した。

第3試合 開始時刻15:51 終了時刻17:11
東京都立大学 00000 | 0
神奈川大学 40141x | 10
(5回コールド)
(都立) 利府一伊藤
(神大) 近野・関一清・友部
☆三塁打 小林(神大)
☆二塁打 利府(都立)
澤田(神大)
(戦評) 都立大の四球や失策と神大の打線が絡まり、神奈川大学が5回コールドで勝利した。

(戦評) 都立大の四球や失策と神大の打線が絡まり、神奈川大学が5回コールドで勝利した。

◎2023年3月16日 S&D昭島スタジアム
第1試合 開始時刻9:49 終了時刻12:17
国士舘大学 1000111102 | 7
専修大学 1002100010 | 5
(延長10回)
(国士) 牛込・下平・坂部一萩原
(専修) 竹村・腰一高橋
☆本塁打 遠山(国士)
☆三塁打 石谷(国士)
大平・吉田(専修)
☆二塁打 中田・遠山・久保田(国士)
小林(専修)

(戦評) 国士舘が4回から8回まで毎回得点で専修と同点となり、国士舘が10回に2得点し、逆転勝利した。

第2試合 開始時刻13:11 終了時刻15:33
東洋大学 002014000 | 7
山梨大学医学部 010001020 | 4
(東洋) 狩野・永野・照屋・和田一宮地・吉田
(山梨) 繁森・石脇一横田
☆三塁打 柴崎(東)
伊地知(山)
☆二塁打 野田(東)

(戦評) 六回に四点を入れた東洋大学が試合を制した。

◎2023年3月16日 町田市営小野路公園野球場
第1試合 開始時刻9:29 終了時刻10:52
東京農工大学 20000 | 2
明治大学 3092x | 14
(5回コールド)
(農工) 宿谷・清瀬一渡邊
(明治) 小磯・伊井一森本
☆二塁打 河野・山田・田村・田村・土屋(明)

(戦評) 明治大学の打線が爆発し、大量得点を挙げコールド勝ちを収めた。

第2試合 開始時刻11:31 終了時刻14:35
筑波大学医学群 233002040 | 14
国士舘大学世田谷 00300806x | 17
(筑波) 浜谷・山口一深野
(国士) 米田・鈴木・山口・杵掛・小林一綱
☆本塁打 多田(筑)
☆三塁打 吉野(国)
☆二塁打 多田・中村・駒(筑)
岩藤・門田・綱(国)
(戦評) 乱打戦となった試合は国士舘大学世田谷終盤逆転し勝利した。

第3試合 開始時刻15:06 終了時刻17:30
日本大学生物資源科学部 000020700 | 9
宇都宮大学 21041012x | 11
(日生) 竹生・上田一手塚
(宇都) 井町・伊藤一田中
☆本塁打 石川(宇都宮)
☆三塁打 内山(宇都宮)
☆二塁打 川村・石橋(日生)
五十嵐2・内山・三宅(宇都)
(戦評) 長打の多かった宇都宮大学が勝利した。

◎2023年3月17日 多摩市一本杉公園野球場
第1試合 開始時刻9:53 終了時刻13:18
早稲田大学 2020010002 | 7
中央大学 0000013010 | 5
(延長10回)
(早大) 大澤・高橋浩・高橋隆・岡田一阿部
(中央) 大山・石井一山崎
☆本塁打 松永(早)
☆三塁打 松永(早)
☆二塁打 村上(早)
山崎・川満・岩井(中)
(戦評) 早稲田大学が松永の三塁打で勝ち越し、試合を制した。

第2試合 開始時刻13:42 終了時刻15:34
慶応義塾大学 0000000000 | 0
駒澤大学 0000000001 | 1
(延長10回)
(慶應) 水谷・田中・長谷川一佐藤
(駒澤) 笹谷一西尾
(戦評) 両先発投手の好投で9回まで無失点、延長10回で駒澤大学が得点し勝利した。

◎2023年3月17日 町田市営小野路公園野球場
第1試合 開始時刻9:56 終了時刻12:20
法政大学 040201000 | 7
立教大学 000001001 | 2
(法政) 藤中・古川端一
(立教) 上岡・生川・新保・谷詰一森川
☆三塁打 小原(法)
☆二塁打 唐橋・塩唐松・小原(法)
(戦評) 法政大学の猛打が試合を制した。

第2試合 開始時刻12:55 終了時刻14:50
創価大学 00000000 | 0
東海大学 10001100x | 3
(創価) 西菌一行徳
(東海) 稲野辺・長谷川一東
☆二塁打 野口・山中(東)
(戦評) 東海大学が投手力で試合を制した。

◎2023年3月17日 県立保土ヶ谷公園硬式野球場
第1試合 開始時刻9:54 終了時刻12:39
帝京大学 1030034 | 11
国士舘大学 0010110 | 3
(7回コールド)

(帝京) 小石川一浅見
(国士) 下平・駒崎・坂部・白樫・牛込一萩原
☆本塁打 萩原(国士舘)
☆二塁打 橋本2・青木・小川・浅見(帝京)
(戦評) 帝京が6回、7回で大量得点し、国士舘大学をくだした。前の試合に引き続き橋本が2本のツーベースを放ち活躍した。

第2試合 開始時刻13:25 終了時刻14:40
埼玉大学 00000 | 0
明治大学 30061x | 10
(5回コールド)

(埼玉) 遠藤・小菅・峰岸一塩津
(明治) 浦田・松浦・笹川一森本
☆三塁打 福田(明)
☆二塁打 福本(明)
(戦評) 集中打で大量得点を挙げた明治大学がコールド勝ちを収めた。

◎2023年3月17日 さいたま市営浦和球場
第1試合 開始時刻9:52 終了時刻11:51
国士舘大学世田谷 0000000 | 0
日本大学 200050x | 7
(7回コールド)

(国士) 平良・小林一綱
(日本) 足立・高良一中川・金子
☆二塁打 市川(日)
(戦評) 守備、打撃ともに安定した日本大学がコールドで勝利した。

第2試合 開始時刻12:32 終了時刻13:45
神奈川大学 01144 | 10
宇都宮大学 00000 | 0
(神大) 中川一清
(宇都) 伊藤一田中

☆三塁打 横山(神奈川)
☆二塁打 清×2・濱田(神奈川)
(戦評) 投打が上手く絡み合い、神奈川大学が5回コールドで勝利した。

◎2023年3月19日 中栄信金スタジアム秦野
第1試合 開始時刻12:50 終了時刻14:59
東海大学 00000200 | 2
東洋大学 00100431x | 9
(8回コールド)

(東海) 稲野辺・水谷・武士一東
(東洋) 柴崎一吉田
☆本塁打 東(東海)
☆三塁打 吉田(東洋)
☆二塁打 松本・高橋(東洋)

(戦評) 柴崎の好投と終盤の打線のつながりで東洋大学が勝利した。

◎2023年3月20日 多摩市一本杉公園野球場
第1試合 開始時刻9:58 終了時刻13:39
早稲田大学 0220210001 | 8
東洋大学 0001002310 | 7
(延長10回)

(早大) 松村・宮内・高橋浩・高橋隆・大澤一阿部
(東洋) 狩野・永野・丸島・柴崎・一吉田
☆三塁打 柴崎(東)
☆二塁打 岡田2・松永2・渡邊2(早)
福田・小野・福山2・小石川(東)
(戦評) 延長に入り、チャンスを物にした早稲田大学が勝利した。

第2試合 開始時刻14:14 終了時刻15:47
駒澤大学 001000 | 1
帝京大学 111404x | 11
(6回コールド)

(駒澤) 掛川・川畑・笹谷・関根・高橋一西尾
(帝京) 山崎一浅見
☆本塁打 青木・霜田(帝)
☆二塁打 浅見・小平・橋本・中尾(帝)
(戦評) 点を重ねた帝京大学が6回に4点を入れ、試合を決めた。

◎2023年3月21日 スリーポンドベースボールパーク上柚木
第1試合 開始時刻8:56 終了時刻11:20
日本大学 0001430 | 8
明治大学 0000100 | 1
(7回コールド)

(日本) 古賀・足立一中川
(明治) 近藤・上井・笹川一森本
☆三塁打 中島・中島・小林・中川(日)
☆二塁打 谷口・石田(日)
福田・森本(明)
(戦評) 打線が爆発した日本大学がコールドで勝利した。

第2試合 開始時刻12:08 終了時刻16:00
神奈川大学 0000000 | 0
法政大学 1111012x | 7
(7回コールド)

(神大) 近野・中川一清
(法政) 古川端一
☆本塁打 唐橋(法)
☆二塁打 鈴木(法)
(戦評) 法政大学先発古川端の完封で勝利を決めた。

◎2023年3月23日 スリーポンドベースボールパーク上柚木
第1試合 開始時刻8:59 終了時刻11:52
日本大学 01295 | 17
早稲田大学 01050 | 6
(5回コールド)

(日本) 清野・古賀一中川
(早大) 大澤・高橋浩・高橋隆・宮内一阿部
☆本塁打 中川・山本(日)
塩尻・阿部(早)

☆二塁打 湯元・谷口(日)
久保嶋2(早)
(戦評) 日本大学の打力が早稲田大学の打力を上回り、大量得点で勝利した。

◎2023年3月24日 スリーポンドベースボールパーク上柚木
第1試合 開始時刻9:56 終了時刻12:22
帝京大学 000000402 | 6
法政大学 000001000 | 1

(帝京) 小石川・山崎一浅見
(法政) 藤中・古川端一澤野
☆三塁打 小平(帝京)
☆二塁打 浅見・中尾(帝京)
(戦評) 7回の4得点により試合の流れが帝京大学へ傾き、そのまま勝利した。

決勝戦
◎2023年3月27日 早稲田大学東伏見グラウンド
第1試合 開始時刻12:54 終了時刻15:55
帝京大学 000002500 | 7
日本大学 000000320 | 5

(帝京) 小石川・林・山崎一浅見
(日本) 清野・高良・古賀・足立一中川
☆本塁打 霜田2・小平(帝京)
小川(日本)
☆二塁打 中島・小林(日本)
(戦評) 帝京先発小石川が6回途中2失点の好投、打っては霜田が2打席連続の本塁打で帝京が見事優勝を果たした。

三位決定戦
◎2023年5月26日 早稲田大学東伏見グラウンド
第1試合 開始時刻9:57 終了時刻12:57
早稲田大学 321030000 | 9
法政大学 000011000 | 2

(早大) 太田・松村・高橋浩一阿部
(法政) 古川端・中野一澤野・吉田
☆本塁打 阿部・塩尻(早)
☆三塁打 市川・笠井・松永(早)
☆二塁打 笠井・中村2(早)
塩唐松・吉田(法)
(戦評) 早稲田大学が初回から打線で圧倒した。



全日本大会予選会

1次トーナメント

Aブロック

日本大学	24	日本大学
群馬大学	2	

Bブロック

慶應義塾大学	2	慶應義塾大学
神奈川大学	1	

Cブロック

日本大学三崎町	0	中央大学
中央大学	10	

◎2023年6月4日 日本大学グラウンド
第1試合 開始時刻13:55 終了時刻16:01
日本大学 2 2 3 8 9 | 24
群馬大学 0 1 0 1 0 | 2
(5回コールド)

(日大) 清野一・中川・金子
(群馬) 中嶋・町田一・竹中・大竹
☆本塁打 石田(日)
大谷(群)
☆三塁打 小川・川越・石田(日)
岡崎(群)
☆二塁打 山本・小川・中川(日)
大谷(群)

(戦評) 日本大学が攻撃の手を緩めず毎回得点で24得点を奪い、投げては清野が2点で相手打線を抑える行動を見せコールド勝利を収めた。

◎2023年6月4日 横須賀スタジアム
第1試合 開始時刻9:54 終了時刻12:23
慶應義塾大学 0 0 0 0 0 2 0 0 0 | 2
神奈川大学 0 1 0 0 0 0 0 0 0 | 1

(慶應) 日比谷・長谷川(優)一佐藤(遠)
(神大) 中川・近野一清
☆本塁打 友部(神)
☆二塁打 神谷(神)

(戦評) 息を呑む投手戦となったが、慶應が三宅の適時打・中野の犠飛で2点を奪うと、日比谷・長谷川(優)の投手リレーで神奈川大学の打線を1点に抑え勝利した。

◎2023年6月4日 中央大学グラウンド
第1試合 開始時刻9:29 終了時刻10:56
日本大学三崎町 0 0 0 0 0 | 0
中央大学 3 0 0 0 7 x | 10
(5回コールド)

(三崎) 今井・佐藤一関川
(中央) 石井一山崎
☆二塁打 功刀・松浦・相野(中)
(戦評) 中央大学は先発石井が日大三崎町打線を0に抑え、中央大学が初回と5回に大量得点。コールドで勝利した。

2次トーナメント

Dブロック

日本大学三崎町	3	東海大学
東海大学	7	
国士舘大学世田谷	1	
群馬大学	5	

Eブロック

高崎健康福祉大学	1	早稲田大学
早稲田大学	8	
神奈川大学	3	
関東学院大学	0	

◎2023年6月10日 スリーボンドベースボールパーク上柚木
第1試合 開始時刻9:50 終了時刻12:24
東海大学 1 1 0 1 0 0 3 0 1 | 7
日本大学三崎町 0 0 1 0 0 0 1 1 0 | 3
(東海) 稲野辺・曾我・長谷川一東
(三崎) 溝上・佐竹・佐藤一関川
☆三塁打 野口(東)
☆二塁打 城坂・仲亀(東)
前田(三)

(戦評) 東海大学は7回にダメ押しの3点を追加。日本大学三崎町も反撃を見せるが一歩及ばず東海大学が全日本選手権大会出場を決めた。

第2試合 開始時刻13:07 終了時刻14:55
高崎健康福祉大学 1 0 0 0 0 0 0 | 1
早稲田大学 1 2 3 0 2 0 x | 8
(7回コールド)

(高健) 榎本・田畑一川田
(早大) 大澤・空閑一阿部
☆三塁打 岡田(早)
☆二塁打 星野(高)
村上・笠井・阿部(早)

(戦評) 早稲田が攻撃の手を緩めず8得点。投げては大澤・空閑の投手リレーで相手打線を1点に抑え7回コールドで全日本選手権大会出場を決めた。

◎2023年6月13日 中栄信金秦野スタジアム
第1試合 開始時刻12:56 終了時刻15:18
関東学院大学 0 0 0 0 0 0 0 0 0 | 0
神奈川大学 0 0 0 0 3 0 0 0 x | 3

(関学) 和田・中原一太竹
(神大) 近野一清
☆二塁打 佐久間(関)

(戦評) 4回までは両チーム得点を許さなかったものの、5回に神奈川大学が3点を先制する。その後も関東学院に得点を許さなかった神奈川大学が勝利した。

◎2023年6月17日 早稲田大学東伏見グラウンド
第1試合 開始時刻9:55 終了時刻12:59
早稲田大学 1 0 0 1 0 0 0 4 0 | 6
神奈川大学 0 1 0 0 0 2 2 0 0 | 5

(早大) 大澤・空閑・高橋一阿部
(神大) 近野・中川一清
☆本塁打 横山(神)
☆二塁打 阿部(早)
清・横山・神谷・友部(神)
(戦評) 早稲田大学が初回に先制するも、2回に神奈川大学が同点に追いつく。6回に逆転を許した早稲田大学は8回に逆転、そのまま逃げ切り勝利した。

第2試合 開始時刻13:39 終了時刻16:13
国士舘大学世田谷 0 0 0 0 1 0 0 0 0 | 1
群馬大学 0 1 0 0 0 4 0 0 x | 5
(国大) 小林・大野一綱
(群馬) 竹中奎一竹中智
☆本塁打 竹中奎(群)
☆三塁打 遠山(国)

(戦評) 群馬大学は2回に先制する。国士舘大学世田谷は5回に同点に追いつくも、群馬大学が6回に勝ち越すと、そのリードを守り抜き勝利を収めた。

◎2023年6月18日 明治安田生命グリーンランド
第1試合 開始時刻9:54 終了時刻11:47
東海大学 2 1 0 2 0 0 0 0 0 | 5
群馬大学 0 0 0 0 0 2 0 0 0 | 2

(東海) 稲野辺一東
(群馬) 町田一大竹
☆本塁打 東(東)
☆二塁打 竹島・鈴木(東)
(戦評) 東海大学は初回に先制しその後も得点を重ねる。6回に群馬大学に得点を許すも、そのままリードを守り抜き勝利を収めた。

敗者復活トーナメント

日本大学三崎町	7	国士舘大学世田谷
国士舘大学世田谷	8	

高崎健康福祉大学	1	関東学院大学
関東学院大学	2	

◎2023年6月18日 明治安田生命グリーンランド
第2試合 開始時刻12:40 終了時刻15:37
日本大学三崎町 1 0 5 0 0 0 0 1 0 | 7
国士舘大学世田谷 1 2 0 0 0 2 1 2 x | 8

(日大) 今井・佐竹一関川
(国大) 平良・大野・杵掛一綱
☆二塁打 小澤・綱(国)
(戦評) お互いに得点を重ねるゲーム展開となる。8回に日本大学三崎町が勝ち越すも、その裏に国士舘大学世田谷が逆転し、そのまま勝利を収めた。

©2023年6月18日 早稲田大学東伏見グラウンド
 第1試合 開始時刻10:54 終了時刻13:29
 関東学院大学 001001000 | 2
 高崎健康福祉大学 001000000 | 1

(関学) 中原・山ロー大竹
 (健大) 榎本・田畑一川田
 ☆二塁打 野中・佐久間 (関)
 (戦評) お互い3回に得点し、膠着したゲームが続く。関東学院大学は6回に勝ち越し、高崎健康福祉大学から1点を守り切り勝利した。

第45回関東地区大学・社会人 準硬式野球王座決定戦

会期 令和5年11月3日(金)、4日(土)
 5日(日) 予備日:11日(土)
 球場 スリーポンドスタジアム八王子
 一本杉公園野球場

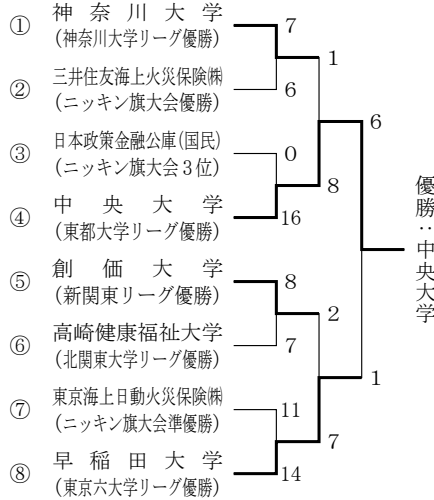

©2023年11月3日 一本杉公園野球場
 第1試合 開始時刻9:51 終了時刻11:32
 日本政策金融公庫 00000 | 0
 中央大学 4273x | 16
 (5回コールド)

(日本) 菊池・荒川一網屋
 (中央) 石井・木藤・萬谷一山崎・田中
 ☆二塁打 荒川 (日)
 山口・中森・佐竹 (中)
 (戦評) 中央大学に安打が続き、テンポのよい継投で日本政策金融公庫を無失点に抑えた。

第2試合 開始時刻12:32 終了時刻15:30
 東京海上日動火災保険 312031010 | 11
 早稲田大学 00012470x | 14
 (東京) 松元一下雅意
 (早大) 吉田・宮内・高橋浩・高橋隆・太田・杉山一阿部
 ☆本塁打 岡田・久保嶋 (早)
 ☆三塁打 久保嶋・笠井・平尾 (早)
 ☆二塁打 植田・松元2 (東)
 平尾・阿部・市川・久保嶋 (早)
 (戦評) 早稲田大学は継投しつつ細かく失点するも本塁打や長打を含む連打の猛攻で巻き返し勝利した。

©2023年11月3日 スリーポンドスタジアム八王子
 第1試合 開始時刻9:49 終了時刻12:22
 三井住友海上火災保険 001004100 | 6
 神奈川大学 01020022x | 7
 (三井) 野口・原一丸山
 (神大) 近野一越中
 ☆二塁打 結城 (三)
 真野・濱田 (神)
 (戦評) 三井住友海上が四死球と安打で中盤までリードするも神奈川大学が終盤につないで勝利した。

第2試合 開始時刻12:57 終了時刻15:37
 高崎健康福祉大学 120030100 | 7
 創価大学 02000303x | 8
 (健大) 市川・橋本一高橋
 (創価) 坂田・斎藤・宮内一行徳・菊井
 ☆三塁打 樽見 (健)
 ☆二塁打 大竹・小林・樽見 (健)
 宮内・重岡・佐々木・屋敷 (創)
 (戦評) 互いに点を取りあう緊迫した展開となったが創価大学が追いついて勝利した。

©2023年11月4日 スリーポンドスタジアム八王子
 第1試合 開始時刻9:55 終了時刻12:35
 早稲田大学 102002200 | 7
 創価大学 000000200 | 2
 (早大) 宮内・高橋 (浩)一阿部
 (創価) 斎藤・西菌・坂田・宮内一行徳・菊井
 ☆本塁打 岡田・久保嶋 (早)
 ☆二塁打 岡田 (早)
 松本 (創)
 (戦評) 序盤から早稲田大学が猛攻し、創価大学も反撃をしたものの及ばず早稲田大学が勝利した。

第2試合 開始時刻12:59 終了時刻15:21
 神奈川大学 00001000 | 1
 中央大学 10040003x | 8
 (8回コールド)
 (神大) 近野・表・金淵一越中
 (中央) 三浦一田中 (元)
 ☆三塁打 川満 (中)
 (戦評) 中央大学が初回から流れを作り、打線が繋がりに大量得点をあげるなどし、8回コールドで勝利した。

決勝戦
 ©2023年11月5日 スリーポンドスタジアム八王子
 第1試合 開始時刻9:50 終了時刻12:28
 早稲田大学 000100000 | 1
 中央大学 00000330x | 6
 (早大) 太田・高橋 (隆)・杉山一阿部
 (中央) 石井一山崎
 ☆三塁打 山口 (中)
 ☆二塁打 松浦2・川満・小柳・山崎・小林 (中)
 (戦評) 早稲田大学が先制するも、中盤に中央大学が猛攻しそのまま勝ち切った。



東京六大学 春季リーグ戦

©2023年4月1日 法政大学多摩グラウンド

第1試合 開始時刻9:56 終了時刻12:00
東京大学 010000000 | 1
慶應義塾大学 02001003x | 6

(東京) 柏野一宇野

(慶大) 岡見・水谷・田中・大崎一佐藤遼・渡邊

☆三塁打 渡邊 (慶)

☆二塁打 長野 (東)

北田・吉野 (慶)

(戦評) 2回表、種子永の適時打で先手を取った東京大学であったが、同回裏に勝ち越され、8回裏にも右翼手の悪送球で失点をか重ね、慶應義塾大学が勝利した。

第2試合 開始時刻12:48 終了時刻15:16
立教大学 200002002 | 6
法政大学 11200033x | 10

(立教) 上岡・新保・川瀬・小林一森川

(法政) 藤中壮・古川端一澤野

☆本塁打 高橋・塩唐松 (法)

☆三塁打 高橋 (法)

☆二塁打 陶山・藤井達・森川 (立)

唐橋・澤野・和泉・古川端 (法)

(戦評) 初回到立教大学が2点を奪い先制するも、2回裏、澤野の適時打により同点に追いつかれる。その後も接戦を繰り広げたが、7、8回に3点ずつ得点した法政大学が勝利した。

©2023年4月2日 法政大学多摩グラウンド

第1試合 開始時刻9:59 終了時刻12:38
法政大学 000011010 | 3
立教大学 00000305x | 8

(法政) 村越・古川端・遠藤一澤野

(立教) 川瀬・谷詰・新保一森川

☆二塁打 藤井達 (立)

(戦評) 5回、6回と法政大学が適時打を重ねリードするも、6回裏の白石の適時打で勝ち越され、8回裏にも追加点を得た立教大学が勝利を収めた。

第2試合 開始時刻13:22 終了時刻16:48
慶應義塾大学 232021012 | 13
東京大学 100010000 | 2

(慶大) 日比谷・佐藤伸・水田・佐藤大・長谷川優一佐藤遼・渡邊

(東京) 長野・笹川・岡本一宇野

☆三塁打 佐藤大 (慶)

山中 (東)

☆二塁打 佐藤遼・豊島 (慶)

(戦評) 初回から吉野の犠飛と佐藤遼の適時二塁打で2点を得た慶應義塾大学は、同回裏に遊撃手失策で1点を失うも各回着実に得点を重ね、勝利を収めた。

第3試合 開始時刻9:53 終了時刻12:16

立教大学 0000000 | 0
法政大学 3200203x | 10
(7回コールド)

(立教) 上岡・生川・小林・谷詰・寺田・新保・橋本一森川

(法政) 藤中壮・古川端一澤野

☆三塁打 塩唐松 (法)

(戦評) 初回から塩唐松、小原の適時打で3点を入れた法政大学は、その後も立教大学に得点の隙を与えず7回コールドで勝利を収めた。

©2023年4月8日 早稲田大学東伏見グラウンド

第1試合 開始時刻9:56 終了時刻12:33
立教大学 0000120 | 3
早稲田大学 0225202x | 13
(7回コールド)

(立教) 川瀬・小林・生川・寺田・水野一森川

(早大) 大澤・高橋隆一阿部

☆三塁打 塩尻 (早)

☆二塁打 渡邊・久保嶋・徳廣・村上 (早)

(戦評) 2回裏、投手の悪送球により早稲田大学が先制すると、続く3、4、5回で追加点を入れ、立教大学が粘りを見せるも7回コールドで早稲田大学が勝利を収めた。

第2試合 開始時刻13:16 終了時刻15:41

東京大学 100000000 | 1
明治大学 00120100x | 4

(東京) 柏野一宇野

(明治) 上井・松浦・鈴木・佐藤・伊井一吉原

☆二塁打 田村 (明)

(戦評) 初回、押し出しで東京大学が先制するも、3回裏、田村の適時二塁打で同点に。続く4回裏の菅野の適時内野安打で明治大学が勝ち越し、勝利した。

©2023年4月9日 早稲田大学東伏見グラウンド

第1試合 開始時刻9:55 終了時刻12:40
明治大学 110106121 | 13
東京大学 200010000 | 3

(明治) 徳田・久木田・伊井・畠山・正富・笹川一吉原

(東京) 長野・笹川・岡本一宇野

☆二塁打 金野3・吉原 (明)

(戦評) 1回裏の鶴海の適時打で2点を失うも、各回着実に適時打を放ち得点を重ねた明治大学が最後まで勢いを失うことなく勝利した。

第2試合 開始時刻13:22 終了時刻15:50

早稲田大学 010000000 | 1
立教大学 30110000x | 5

(早大) 松村・太田・高橋浩・宮内一阿部

(立教) 上岡・谷詰・生川一森川

☆二塁打 塩尻 (早)

(戦評) 初回、陶山の適時打と右翼手の後逸により3点を追加した立教大学は、2回表に1点を失うも勢いを失わず、3回、4回と追加点を入れ勝利した。

©2023年4月10日 早稲田大学東伏見グラウンド

第1試合 開始時刻9:57 終了時刻12:42
立教大学 100010000 | 2
早稲田大学 20000100x | 3

(立教) 川瀬・谷詰一森川

(早大) 高橋隆・大澤・高橋浩一阿部

☆二塁打 吉野・藤井蒼 (立)

市川 (早)

(戦評) 5回表、立教大学が同点に追いつくも、6回裏に送りバントに成功し1点を追加した早稲田大学がそのまま逃げ切り勝利を収めた。

©2023年4月16日 早稲田大学東伏見グラウンド

第1試合 開始時刻9:59 終了時刻12:57
早稲田大学 000100110 | 3
法政大学 01030020x | 6

(早大) 大澤・高橋浩・宮内一阿部

(法政) 藤中壮・古川端一澤野

☆本塁打 笠井 (早)

☆二塁打 松永 (早)

澤野2・藤中温 (法)

(戦評) 4回裏、遊撃手の悪送球により法政大学が勝ち越すと、さらに同回鈴木の適時打で2点を追加。その後早稲田大学も笠井の本塁打など粘りを見せるも、法政大学が逃げ切り勝利。

第2試合 開始時刻13:41 終了時刻16:39

明治大学 010500000 | 6
慶應義塾大学 100020000 | 3

(明治) 笹川・小磯・松浦・伊井・上井一吉原

(慶大) 岡見・水田・田中・長谷川優一佐藤遼

☆本塁打 安藤・田村 (明)

☆二塁打 山田聖 (明)

岡根 (慶)

(戦評) 4回表、安藤の2ランで勝ち越し。さらに同回、田村の3ランで明治大学が大きくリードを広げた。その後慶應義塾大学も粘りの攻撃を見せるも、明治大学が逃げ切り勝利した。

©2023年4月17日 早稲田大学東伏見グラウンド

第1試合 開始時刻9:47 終了時刻12:33
慶應義塾大学 000302220 | 9
明治大学 000100000 | 1

(慶大) 日比谷・田中・佐藤伸一佐藤遼・渡邊

(明治) 近藤・小磯・伊井・松浦・上井一吉原

☆二塁打 日比谷・土屋 (慶)

(戦評) 慶應義塾大学は4回、川端、日比谷の適時打で3点を先制すると、その後も着実に得点を重ね、勝利した。

第2試合 開始時刻13:18 終了時刻16:01
法政大学 000100000 | 1
早稲田大学 010000001x | 2
(法政) 村越・古川端一澤野
(早大) 岡田・高橋隆・空閑・高橋浩一阿部
☆二塁打 松永(早)
(戦評) 両者互いに譲らず、白熱した投手戦となり、1対1で迎えた9回裏、岡田のサヨナラ打により早稲田大学が勝利した。

◎2023年4月18日 明治大学内海・島岡ボールパーク
第1試合 開始時刻9:19 終了時刻12:13
明治大学 00100000000 | 1
慶應義塾大学 00000010001x | 2
(延長11回)
(明治) 笹川・鈴木・浦田・小磯・松浦・近藤一吉原
(慶大) 水田・水谷・田中・長谷川一佐藤遼
(戦評) 明治大学は3回、安藤の適時打で先制するも、7回、慶應義塾大学が三宅晋の適時打で同点に追いつく。その後互いに譲らず迎えた11回裏、山賀がサヨナラ打を打ち、慶應義塾大学が勝利した。

第2試合 開始時刻12:58 終了時刻15:05
早稲田大学 000000000 | 0
法政大学 21000010x | 4
(早大) 大澤・高橋隆・高橋浩一阿部
(法政) 藤中壮一澤野
(戦評) 法政大学は初回、澤野と藤中壮の適時打で先制する。投げては藤中壮が早稲田打線を完封し、法政大学が勝利した。

◎2023年4月22日 S&D昭島スタジアム
第1試合 開始時刻10:03 終了時刻12:38
立教大学 001010100 | 3
慶應義塾大学 00020400x | 6
(立教) 川瀬・谷詰一森川
(慶大) 岡見・水田・田中・長谷川優一佐藤遼・渡邊
☆三塁打 岡根(慶)
☆二塁打 岡根(慶)
(戦評) 2対2で迎えた6回裏、慶應義塾大学は土屋や岡根の適時打で4点を奪って立教大学を突き放し、勝利した。

第2試合 開始時刻13:19 終了時刻15:36
東京大学 0010000 | 1
法政大学 551004x | 15
(7回コールド)
(東京) 柏野・笹川一宇野
(法政) 村越・河野・遠藤一澤野
☆二塁打 小原・鈴木(法)
(戦評) 法政大学は序盤から大量得点を奪い、7回コールドで勝利した。

◎2023年4月23日 法政大学多摩グラウンド
第1試合 開始時刻9:56 終了時刻11:48
法政大学 1512220 | 13
東京大学 0001000 | 1
(7回コールド)
(法政) 藤中壮一澤野・吉田
(東京) 柏野・長野一宇野
☆三塁打 山中(東)
(戦評) 法政大学は6回まで毎回得点を重ね、投げては藤中壮が1失点完投し、7回コールドで勝利した。

第2試合 開始時刻12:38 終了時刻15:33
慶應義塾大学 100000004 | 5
立教大学 000010000 | 1
(慶大) 日比谷・田中・長谷川優一佐藤遼
(立教) 上岡・三浦・生川・新保・谷詰一森川
☆三塁打 佐藤遼(慶)
☆二塁打 横張(立)
(戦評) 両投手の好投により、1対1で迎えた9回表、慶應義塾大学は藤井響、佐藤遼の適時打で4点を奪い、勝利した。

◎2023年4月29日 スリーボンズベースボールパーク上柚木
第1試合 開始時刻9:29 終了時刻11:40
東京大学 000000000 | 0
早稲田大学 00000230x | 5
(東京) 柏野・笹川一宇野
(早大) 大澤・松村一阿部
☆二塁打 鶴海(東)
久保嶋・春名(早)
(戦評) 早稲田大学は6回に塩尻の適時打などで2点を先制する。投げては大澤、松村の継投で東大打線を完封し、勝利した。

第2試合 開始時刻12:26 終了時刻15:40
立教大学 000000100 | 1
明治大学 000001000 | 1
(9回引き分け)
(立教) 川瀬・谷詰・生川・新保一森川
(明治) 笹川・久木田・伸井・浦田・松浦・小磯・上井一吉原
☆二塁打 藤井達・藤井蒼・續山(立)土屋(明)
(戦評) 明治大学は6回、土屋の適時打で先制するも、立教大学が7回に押し出しで同点に追いつき、引き分けに終わった。

◎2023年4月30日 早稲田大学東伏見グラウンド
第1試合 開始時刻9:57 終了時刻12:41
明治大学 202200000 | 6
立教大学 00520000x | 7
(明治) 近藤・浦田・小磯・久木田・伊井・松浦一吉原
(立教) 上岡・三浦・谷詰・新保一森川
☆本塁打 藤井達(立)
☆二塁打 宇津木(明)
伊藤・小林(立)
(戦評) 序盤から点の取り合いとなり、4回に藤井達の本塁打で逆転した立教大学がそのまま逃げ切り、勝利した。

第2試合 開始時刻13:23 終了時刻15:49
早稲田大学 101010002 | 5
東京大学 200000000 | 2
(早大) 高橋浩・宮内一奈須
(東京) 柏野・長野・笹川一宇野
☆本塁打 村上(早)
☆三塁打 村上(早)
☆二塁打 種子永2・角谷・宇野(東)
(戦評) 初回、早稲田大学が先制するも東京大学がその裏、スクイズで逆転する。しかし5回に暴投で早稲田大学が勝ち越すと、それが決勝点となり早稲田大学が勝利した。

◎2023年5月2日 明治大学内海・島岡ボールパーク
第1試合 開始時刻9:54 終了時刻12:34
立教大学 001000000 | 1
明治大学 10010070x | 9
(立教) 川瀬・生川・谷詰・三浦・望月一森川・桑原
(明治) 笹川・久木田・上井一吉原
☆三塁打 菅野(明)
☆二塁打 藤井蒼(立)
(戦評) 初回、明治大学は1点を先制するが、3回に三塁手の失策から同点に追いつかれる。しかし7回、代打菅野の三塁打などで一挙7点を獲得し、そのまま明治大学が勝利した。

◎2023年5月6日 駒沢オリンピック公園硬式野球場
第1試合 開始時刻9:38 終了時刻12:19
早稲田大学 101021000 | 5
慶應義塾大学 000000200 | 2
(早大) 大澤・高橋隆・高橋浩一阿部
(慶大) 日比谷・水田・田中・長谷川優一佐藤遼
☆三塁打 渡邊(慶)
☆二塁打 渡邊・笠井(早)
藤井響・吉野・佐藤遼・三宅晋(慶)
(戦評) 早稲田大学先発・大澤はランナーを出すも前半を無失点で切り抜ける。5・6回と四球とヒットで得点を重ね、5点を獲得。慶應も7回に2点を返すが早稲田大学が逃げ切った。

第2試合 開始時刻13:04 終了時刻15:43
明治大学 000000000 | 0
法政大学 12012010x | 7
(明治) 笹川・久木田・浦田・松浦・小磯・上井一吉原
(法政) 藤中壮・河野・古川端一澤野
☆三塁打 福田(明)
☆二塁打 安藤(明)
関宮・塩唐松(法)
(戦評) 法政大学は、初回から四球やヒットで得点を重ね、7点を獲得する。対する明治大学は、ヒットは出るも打線がつかならず、無失点。法政大学が勝利した。

◎2023年5月8日 早稲田大学東伏見グラウンド
第1試合 開始時刻12:58 終了時刻16:23
慶應義塾大学 2200010000 | 5
早稲田大学 3010100001x | 6
(延長10回)
(慶大) 岡見・水谷・長谷川優一佐藤遼
(早大) 高橋浩・松村・大澤一阿部
☆本塁打 佐藤遼(慶)
松永(早)
☆二塁打 佐藤遼(慶)
市川・阿部(早)
(戦評) 慶應義塾大学は初回から2点を先制。しかしその裏、早稲田も松永の3点本塁打で追い抜かず。10回タイブレークの末、早稲田大学が勝利した。

東京六大学 秋季リーグ戦

◎2023年9月2日 立川公園野球場

第1試合 開始時刻9:37 終了時刻12:19

明治大学 000000004 | 4
法政大学 10001033x | 8

(明治) 近藤・小磯・松浦・浦田・森本・中村

(法政) 藤中壮・古川端・河野・村越・澤野

☆二塁打 安藤・金澤 (明)

須賀・鈴木・栗島 (法)

(戦評) 明治大学は9回表に粘りを見せるも、法政大学が試合を制した。

第2試合 開始時刻13:11 終了時刻15:55

東京大学 060000021 | 9
立教大学 03121120x | 10

(東京) 柏野・谷島・小山

(立教) 望月・谷詒・高橋・新保・森川・桑原響

☆三塁打 藤井達・吉野・藤井蒼 (立)

☆二塁打 山中 (東)

大館・藤井達 (立)

(戦評) 東京大学は2回に6点先制する。熱戦を繰り広げた結果、立教大学が勝利した。

◎2023年9月3日 法政大学多摩グラウンド

第1試合 開始時刻9:30 終了時刻11:46

立教大学 142002000 | 9
東京大学 000000000 | 0

(立教) 三浦・上岡・荒木・寺田・森川・桑原響

(東京) 中村・櫻井・岡本・小山

☆三塁打 陶山・藤井蒼 (立)

☆二塁打 森川・吉野・藤井達 (立)

角谷 (東)

(戦評) 初回から立教打線が爆発、そして4投手による完封リレーで立教大学が完勝した。

第2試合 開始時刻12:37 終了時刻15:10

法政大学 202001000 | 5
明治大学 001002100 | 4

(法政) 中野・古川端・藤中・澤野

(明治) 森・近藤・上井・森本

☆二塁打 関宮 (法)

河野 (明)

(戦評) 法政大学が先制する。明治大学が追い上げを見せるも、法政大学が逃げ切り試合を制した。

◎2023年9月9日 早稲田大学東伏見グラウンド

第1試合 開始時刻10:36 終了時刻13:05

東京大学 0040000 | 4
慶應義塾大学 640112x | 14

(7回コールド)

(東京) 谷島・中村・岡本・小山

(慶應) 日比谷・諸橋・佐藤伸・佐藤達・渡邊

☆本塁打 日比谷・渡邊 (慶)

☆二塁打 澤田 (東)

山賀・福田岳 (慶)

(戦評) 慶應義塾大学は先発の日比谷が初回に本塁打を放つ。東京大学も粘りを見せるも、7回コールドで慶應義塾が勝利した。

(戦評) 初回から3点を先制した立教大学は、3回にも森川の本塁打などで一挙5点を獲得。5回、明治大学も5本のヒットで6点を返すが、反撃及ばず。立教大学が勝利した。

◎2023年5月19日 早稲田大学東伏見グラウンド

第1試合 開始時刻8:57 終了時刻11:08

立教大学 1020415 | 13
東京大学 1000002 | 3

(7回コールド)

(立教) 川瀬・望月・荒木・森川・桑原

(東京) 柏野・長野・宇野

☆本塁打 吉野・藤井達・山下 (立)

☆三塁打 桑原 (立)

☆二塁打 藤井達・川瀬・藤井蒼・森川・伊藤・塩野 (立)

(戦評) 立教大学は3本の本塁打が飛び出すなど大量得点。東京大学も7点を返すが立教大学がそのまま逃げ切り、7回コールドゲームで勝利した。

第2試合 開始時刻11:51 終了時刻16:06

明治大学 00000121 | 4
早稲田大学 40101000 | 6

(雨天8回コールド)

(明治) 上井・久木田・伊井・松浦・近藤・森本

(早大) 大澤・松村・高橋浩・阿部

☆本塁打 松永 (早)

☆二塁打 松永 (早)

(戦評) 早稲田大学は初回に阿部・村上の連打などで4点を先制。9回、明治大学は逆転したものの、雨脚が強くなり、途中で打ち切り。雨天コールドゲームで早稲田大学が勝利した。

◎2023年5月20日 早稲田大学東伏見グラウンド

第1試合 開始時刻10:36 終了時刻13:16

法政大学 000001100 | 2
慶應義塾大学 00000103x | 4

(法政) 藤中壮・古川端・澤野

(慶大) 日比谷・田中・長谷川優一・佐藤達

☆二塁打 渡邊・三宅晋 (慶)

(戦評) 7回、連打でチャンスを作った法政大学は勝ち越しに成功。しかし、8回、慶應義塾大学は代打・渡邊の二塁打を皮切りに3点を返し、そのまま逆転勝利を収めた。

◎2023年5月21日 法政大学多摩グラウンド

第1試合 開始時刻9:58 終了時刻13:16

慶應義塾大学 100300400 | 8
法政大学 004300000 | 7

(慶大) 水田・岡見・佐藤伸・佐藤大・日比谷・田中・長谷川優一・佐藤達

(法政) 村越・古川端・藤中壮・澤野

☆三塁打 佐藤達 (慶)

☆二塁打 岡根・山賀・土屋 (慶)

関宮・塩唐松・唐橋 (法)

(戦評) 前半を終了し法政大学が3点をリードする展開だったが、7回、慶應打線が爆発し、一挙4点を獲得し逆転する。そのまま慶應義塾大学が逃げ切り勝利した。

◎2023年5月10日 スリーボンドベースボールパーク上柚木

第1試合 開始時刻9:59 終了時刻13:03

法政大学 011000200 | 4
明治大学 010000101 | 3

(法政) 藤中壮・古川端・澤野

(明治) 近藤・笹川・小磯・松浦・上井・森本

(戦評) 2回、法政大学は5番・小原の内野安打から先制。その後両者点を獲得し2点差で迎えた最終回、1点を返すが反撃もここまです。法政大学が勝利した。

◎2023年5月13日 早稲田大学東伏見グラウンド

第1試合 開始時刻8:57 終了時刻11:32

明治大学 000000000 | 0
早稲田大学 03003000x | 6

(明治) 笹川・久木田・伊井・松浦・小磯・上井・森本

(早大) 大澤・阿部

☆二塁打 宇津木 (明)

市川 (早)

(戦評) 明治大学は9回までに2安打と打線が沈黙。対する早稲田打線は2回、5回とそれぞれ3点ずつ奪い、計6点を獲得し、先発投手・大澤の完封勝利となった。

◎2023年5月14日 早稲田大学東伏見グラウンド

第1試合 開始時刻9:57 終了時刻12:30

東京大学 201010000 | 4
立教大学 22002002x | 8

(東京) 柏野・笹川・宇野

(立教) 上岡・谷詒・三浦・新保・森川・桑原

☆三塁打 長野 (東)

陶山 (立)

☆二塁打 鶴海・山中 (東)

(戦評) 初回、東京大学は鶴海・長野の連打で先制に成功するが、その裏、すぐさま追いつかれ同点。その後立教打線が意地を見せ、8点を獲得。そのまま勝利した。

第2試合 開始時刻13:12 終了時刻15:33

早稲田大学 000100000 | 1
明治大学 02001000x | 3

(早大) 高橋隆・宮内・松村・高橋浩・阿部

(明治) 近藤・上井・森本

☆三塁打 安藤 (明)

☆二塁打 松永 (早)

金澤・近藤 (明)

(戦評) 2回、明治大学は金澤・近藤の二塁打などで2点を先制する。対する早稲田大学は4回、久保嶋の適時打で1点を返すが反撃もここまで。明治大学が勝利した。

◎2023年5月17日 スリーボンドベースボールパーク上柚木

第1試合 開始時刻9:58 終了時刻12:43

明治大学 000062000 | 8
立教大学 30510000x | 9

(明治) 笹川・久木田・伊井・松浦・近藤・上井・森本

(立教) 川瀬・谷詒・三浦・新保・森川

☆本塁打 森川 (立)

☆二塁打 安藤 (明)

伊藤・吉野 (立)

第2試合 開始時刻13:49 終了時刻16:53
明治大学 0001000021 | 4
早稲田大学 0010001100 | 3
(延長10回)

(明治) 近藤・上井・森本・中村・高垣
(早大) 大澤・高橋浩一・阿部剛
☆本塁打 田村(明)
松永(早)
☆二塁打 田村(明)
中村文(早)

(戦評) 3年生エース同士の白熱した戦いとなった結果、1点差で明治大学が勝利した。

◎2023年9月10日 早稲田大学東伏見グラウンド
第1試合 開始時刻9:28 終了時刻12:40
早稲田大学 05134100 | 14
明治大学 00301400 | 8
(8回コールド)

(早大) 吉田・太田・松村・阿部剛
(明治) 森・小磯・浦田・松浦・中村・森本
☆本塁打 田村(明)
☆二塁打 松永・阿部剛・村上(早)
土屋真(明)

(戦評) 計25本の乱打戦となった結果、8回コールドで早稲田大学が試合を制した。

第2試合 開始時刻13:22 終了時刻16:07
慶應義塾大学 111140000 | 8
東京大学 100000000 | 1
(慶應) 岡見・田中・大崎・長谷川優・佐藤大・水谷・佐藤遼・渡邊・小柴

(東京) 柏野・櫻井・長野・小山
☆三塁打 西山(慶)

(戦評) 慶應義塾大学が5回まで連続得点をし、8対1で慶應義塾大学が勝利した。

◎2023年9月11日 早稲田大学東伏見グラウンド
第1試合 開始時刻9:58 終了時刻12:36
明治大学 000200003 | 5
早稲田大学 010001000 | 2

(明治) 近藤・上井・松浦・森本・高垣
(早大) 高橋隆・高橋浩一・阿部剛
☆本塁打 久保嶋(早)
☆二塁打 金澤・金野(明)
松永・笠井(早)

(戦評) 熱戦を繰り広げた第3戦、同点で迎えた9回に明治大学が3点を取り、勝ち点を獲得した。

◎2023年9月16日 スリーボンドベースボールパーク上柚木
第1試合 開始時刻9:31 終了時刻12:08
立教大学 001000020 | 3
慶應義塾大学 000000000 | 0

(立教) 川瀬・谷詰・三浦・森川
(慶應) 日比谷・田中・長谷川優・佐藤伸一・佐藤遼
☆三塁打 藤井蒼・塩野(立)
☆二塁打 森川(立)

(戦評) 立教大学先発の川瀬は、5回無失点の好投。対する打線は、3回に1番・吉野の三塁打を皮切りに先制し、8回にも2点を追加する。慶應は無得点のまま立教大学が勝利した。

第2試合 開始時刻12:54 終了時刻16:04
法政大学 3000001100 | 5
早稲田大学 1000202000 | 5
(延長10回引き分け)

(法政) 藤中壮・古川端・遠藤・澤野
(早大) 大澤・吉田・高橋隆・高橋浩一・阿部剛
☆三塁打 岡田(早)
☆二塁打 関宮・塩唐松(法)
岡田(早)

(戦評) 初回、法政大学は四球と三連打で3点を先制、その後も2点を追加する。しかし、早稲田大学も鉄腕・藤中を相手に打ち崩し延長戦へ。両者譲らず引き分けとなった。

◎2023年9月17日 法政大学多摩グラウンド
第1試合 開始時刻9:31 終了時刻12:42
早稲田大学 00203017 | 13
法政大学 21013220 | 11
(8回コールド)

(早大) 吉田・高橋浩一・宮内・高橋隆・松村・杉山・小林偉
(法政) 中野・村越・古川端・遠藤・吉田
☆三塁打 鈴木(法)
☆二塁打 中村文・小林偉・松永(早)
吉田・鈴木(法)

(戦評) 序盤から両者打線につながり、乱打戦となる。法政大学4点リードで迎えた8回、一挙7点の猛攻で早稲田大学が逆転、そのまま勝利した。

第2試合 開始時刻13:30 終了時刻16:18
慶應義塾大学 102000000 | 3
立教大学 00002110x | 4
(慶應) 岡見・田中・佐藤大・長谷川優・佐藤遼

(立教) 伊東・荒木・上岡・三浦・森川
☆二塁打 川端・長谷川太(慶)
吉野(立)

(戦評) 慶應義塾大学が3点リードで迎えた5回、死球と3番・吉野の適時二塁打などで2点を返す。その後も6、7回に1点ずつ追加し逆転に成功。そのまま立教大学が逃げ切った。

◎2023年9月18日 法政大学多摩グラウンド
第1試合 開始時刻10:02 終了時刻13:20
法政大学 112000010 | 5
早稲田大学 000100000 | 1

(法政) 藤中壮・古川端・澤野
(早大) 宮内・高橋浩一・杉山・吉田・高橋隆・小林偉
(戦評) 法政大学は序盤から相手投手を捉え、3回まで毎回得点。早稲田大学は4回に四球と連打で1点を返すが反撃もここまで。法政大学が勝利した。

◎2023年9月19日 早稲田大学東伏見グラウンド
第1試合 開始時刻10:01 終了時刻12:55
早稲田大学 200003020 | 7
法政大学 000000123 | 6

(早大) 大澤・杉山・高橋隆・阿部剛
(法政) 村越・遠藤・中野・河野・澤野
☆本塁打 松永(早)
吉田(法)
☆二塁打 笠井(早)
須賀(法)

(戦評) 早稲田先発・大澤は5回被安打1と完璧な投球を披露。法政大学は4点差で迎えた9回、代打・吉田の3点本塁打で1点差に。しかし反撃もここまで。早稲田大学が逃げ切った。

◎2023年9月23日 法政大学多摩グラウンド
第1試合 開始時刻9:32 終了時刻11:58
東京大学 00000000 | 0
法政大学 00042112x | 10
(8回コールド)

(東大) 谷島・中村・岡本・宇野
(法政) 藤中・遠藤・澤野
☆本塁打 澤野(法)
☆二塁打 関宮・塩唐松・栗島(法)

(戦評) 法政先発・藤中は東大打線を相手に5回無失点と文句なしの投球を見せる。攻撃面でも、上位打線の猛攻で10点を獲得し、8回コールド勝ちを収めた。

第2試合 開始時刻12:44 終了時刻15:38
明治大学 012140000 | 8
立教大学 100010000 | 2
(明治) 近藤・深瀬・小磯・上井・森本
(立教) 川瀬・新保・谷詰・荒木・望月・森川

☆本塁打 福田・田村(明)
☆二塁打 福田・田村(明)
森川(立)

(戦評) 初回、立教大学が先制するも、2回表、6番・福田の二塁打を皮切りにすぐさま同点に追いつく。その後も7点を追加し、突き放したまま明治大学が勝利した。

◎2023年9月24日 法政大学多摩グラウンド
第1試合 開始時刻9:30 終了時刻12:32
立教大学 100300300 | 7
明治大学 00010017x | 9

(立教) 伊東・新保・上岡・三浦・谷詰・森川
(明治) 森・久木田・松浦・正富・上井・森本
☆二塁打 水野・吉野・藤井達・陶山・續山(立)

(戦評) 立教大学は打線がうまくつながり、7回までに7点を獲得。しかし、8回に明治大学が一挙7点の猛攻を見せ、逆転に成功。そのまま勝利した。

第2試合 開始時刻13:18 終了時刻15:40
法政大学 01201052 | 11
東京大学 10000000 | 1

(8回コールド)

(法政) 中野・遠藤・河野・村越一澤野・吉田
(東京) 櫻井・長野一小山・宇野
☆本塁打 福本(法)
☆二塁打 塩唐松・澤野・鈴木・小池(法)
(戦評) 先制点を取られるも、2回に澤野の適時二塁打で法政大学が逆転に成功、福本のホームランも飛び出し、法政大学が11対1で快勝した。

◎2023年9月30日 早稲田大学東伏見グラウンド
第1試合 開始時刻9:28 終了時刻12:00
明治大学 010000002 | 3
慶應義塾大学 11020010x | 5

(明治) 近藤・上井・松浦一森本・土屋真
(慶應) 日比谷・長谷川優一佐藤遼・渡邊
☆本塁打 藤井響(慶)
☆三塁打 三宅晋(慶)
(戦評) 慶應義塾大学は初回、藤井響のソロホームランで先制すると、2回以降も日比谷、藤井響、三宅晋の適時打で着実に得点を重ね、5対3で勝利した。

第2試合 開始時刻12:44 終了時刻14:40
東京大学 000000000 | 0
早稲田大学 11003000x | 5

(東京) 谷島・長野一小山
(早大) 太田・町田一阿部剛・小林偉
☆本塁打 久保嶋(早)
☆二塁打 松永・村上・阿部剛(早)
(戦評) 早稲田大学は先制すると2回、久保嶋のソロホームランで1点を追加する。5回にも松永、阿部剛の適時打などで3点を追加すると、東京大学に得点を許すことなく完封勝利を収めた。

◎2023年10月1日 早稲田大学東伏見グラウンド
第1試合 開始時刻9:28 終了時刻11:38
早稲田大学 30013203 | 12
東京大学 00000001 | 1

(8回コールド)

(早大) 宮内・杉山・高橋浩一小林偉
(東京) 櫻井・岡本・山中一小山・宇野
☆本塁打 春名(早)
☆二塁打 春名・久保嶋・松永2(早)
(戦評) 早稲田大学は初回、春名の適時二塁打などで一挙に3点を先制すると、その後も着実に得点を重ね、8回には春名に3ランホームランもあり、大会規定により12対1でコールド勝ちを収めた。

第2試合 開始時刻12:23 終了時刻15:22
慶應義塾大学 405000100 | 10
明治大学 430100000 | 8

(慶應) 岡見・佐藤伸・佐藤大・大崎・長谷川優一渡邊
(明治) 森・久木田・松浦・近藤・上井一森本・土屋真
☆本塁打 田村(明)
☆二塁打 佐藤遼(慶)
金澤・河野(明)

(戦評) 序盤から両校による乱打戦となったが、3回に阿部や小柴の適時打などで5点を追加した慶應義塾大学が10対8で勝利した。

◎2023年10月7日 府中市市民球場
第1試合 開始時刻9:30 終了時刻12:12
法政大学 200000000 | 2
慶應義塾大学 000000010 | 1

(法政) 藤中壮・遠藤・河野一澤野
(慶應) 日比谷・長谷川優一佐藤伸一佐藤遼・渡邊
(戦評) 法政大学は初回、敵失や四球で2点を先制する。8回に1点を返されるも投手陣が耐え、2対1で勝利した。

第2試合 開始時刻13:00 終了時刻15:48
立教大学 000000210 | 3
早稲田大学 22000201x | 7

(立教) 川瀬・荒木・望月・上岡・新保一森川
(早大) 大澤・吉田・杉山一阿部剛
☆本塁打 森川(立)
岡田(早)
☆二塁打 陶山(立)
市川(早)

(戦評) 早稲田大学は初回、岡田の2ランホームランで先制すると、2回にも笠井の適時打などで2点を追加する。その後もリードを守り抜き、7対3で勝利した。

◎2023年10月8日 早稲田大学東伏見グラウンド
第1試合 開始時刻9:29 終了時刻11:49
早稲田大学 000000101 | 2
立教大学 03001000x | 4

(早大) 高橋隆・太田・杉山一阿部剛
(立教) 伊東・三浦一森川
☆本塁打 松永(早)
(戦評) 立教大学は2回、伊東と吉野の適時打で3点を先制し、5回にも藤井蒼の犠打で1点を追加する。その後もリードを守り抜き、4対2で勝利した。

第2試合 開始時刻12:32 終了時刻15:00
慶應義塾大学 000100102 | 4
法政大学 210000000 | 3

(慶應) 田中・岡見・長谷川優一渡邊
(法政) 村越・河野・藤中壮一澤野・吉田
☆二塁打 坂本・川端(慶)
(戦評) 慶應義塾大学は初回、2つの死球で2点を先制されるも、7回に山賀の適時打で同点に追いつく。9回に敵失で逆転すると、そのまま4対3で勝利した。

◎2023年10月14日 法政大学多摩グラウンド
第1試合 開始時刻9:30 終了時刻12:24
立教大学 001000020 | 3
法政大学 000100000 | 1

(立教) 伊東・三浦一森川
(法政) 藤中壮・古川端一澤野
☆三塁打 水野(立)
☆二塁打 澤野(法)
(戦評) 7回まで同点のロースコアの投手戦であったが、8回表の水野の適時三塁打により立教大学が勝ち越し、そのまま最終回まで逃げ切って勝利を掴んだ。

第2試合 開始時刻13:08 終了時刻15:17
東京大学 1010000 | 2
明治大学 0333021x | 12

(7回コールド)

(東京) 櫻井・柏野・岡本・山中一小山・宇野
(明治) 近藤・松浦・田知本・正富一森本
☆三塁打 宇津木・金澤(明)
(戦評) 初回東京大学が先制するも、その後着実にヒットを積み重ね点を奪った明治大学がコールドで勝利を収めた。

◎2023年10月16日 早稲田大学東伏見グラウンド
第1試合 開始時刻12:56 終了時刻14:54
明治大学 0232030 | 10
東京大学 0000000 | 0

(7回コールド)

(明治) 田村・久木田・浦田・畠山・上井一森本
(東京) 中村・谷島・長野・櫻井一宇野・小山
☆二塁打 森本(明)
(戦評) 序盤から明治大学が順調に安打をつなぎ得点を重ね、完璧な投手陣の抑えも加わって最終回まで勢いを止めずに明治大学がコールドで勝利を収めた。

◎2023年10月18日 あきる野市民球場
第1試合 開始時刻14:28 終了時刻17:06
法政大学 100030000 | 4
立教大学 03010010x | 5

(法政) 藤中壮・古川端・河野一澤野
(立教) 望月・荒木・谷詰・新保・三浦一森川
☆二塁打 荒木(立)
(戦評) 初回法政大学が先制点を奪うも、2回裏立教大学が相手の後逸により逆転。さらに同回續山と吉野が安打を繋ぎ2点を追加し、勝利した。

◎2023年10月21日 立川公園野球場
第1試合 開始時刻9:30 終了時刻12:03
早稲田大学 000000000 | 0
慶應義塾大学 01010007x | 9

(早大) 大澤・高橋浩・宮内一阿部剛
(慶應) 日比谷一佐藤遼
☆二塁打 三宅・中野(慶)
(戦評) 序盤は両者動きが少ない展開であったが、8回裏慶應義塾大学の攻撃で安打が続き大量得点。そのままの勢いで勝利を収めた。

◎2023年10月22日 早稲田大学東伏見グラウンド
第1試合 開始時刻9:28 終了時刻11:38
慶應義塾大学 000120000 | 3
早稲田大学 300000001x | 4

(慶應) 岡見・佐藤伸・田中一佐藤遼
(早大) 太田・杉山一阿部剛
☆本塁打 久保嶋(早)
☆三塁打 松永(早)
☆二塁打 川端(慶)
市川・岡田(早)
(戦評) 早稲田大学は初回に3点を先制するも、試合中盤で得点を重ねられ同点に追いつかれる。迎えた最終回、久保嶋のホームランでサヨナラ勝ちを収めた。

◎2023年10月23日 早稲田大学東伏見グラウンド

第1試合 開始時刻9:59 終了時刻12:58

早稲田大学 000030000 | 3
慶應義塾大学 000020000 | 2

(早大) 吉田・杉山・高橋隆・大澤ー阿部剛
(慶應) 日比谷・岡見・田中・長谷川優一
佐藤遼

☆三塁打 阿部剛(早)

(戦評) 序盤は両者得点がとれない状態が続くも、5回満塁からの四球で早稲田大学が先制。同回裏慶應義塾大学が追い上げを見せるも追いつかず、早稲田大学が勝利した。

◎2023年10月26日 早稲田大学東伏見グラウンド

第1試合 開始時刻9:27 終了時刻11:39

立教大学 002000000 | 2
早稲田大学 00000040x | 4

(立教) 伊東・三浦ー森川

(早大) 大澤・杉山ー阿部剛

☆本塁打 久保嶋・笠井(早)

☆二塁打 續山(立)

(戦評) 3回表、續山の適時二塁打で立教大学が先制点を奪うも、7回裏久保嶋と笠井の本塁打により早稲田大学が逆転。勢いをそのままに早稲田大学が逃げ切り勝利した。

第2試合 開始時刻12:25 終了時刻15:00

法政大学 002000001 | 3
慶應義塾大学 00001031x | 5

(法政) 中野・古川端・河野ー澤野

(慶應) 佐藤伸・成松・諸橋・長谷川優一
日比谷ー渡邊・佐藤遼

☆二塁打 西山・吉野・佐藤遼・中野(慶)

(戦評) 3回表に先制点を奪ったのは法政大学であったが、その後5回に捕手悪送球で慶應義塾大学が1点を取り返し、7回の連続安打で勝ち越した。

東都大学 春季リーグ戦

1部リーグ

◎2023年3月29日 スリーゴンドベースボールパーク上柚木

第1試合 開始時刻9:30 終了時刻11:42

中央大学 000220100 | 5
國學院大学 000000002 | 2

(中央) 石井ー山崎・若林

(國學) 天池ー金子

☆三塁打 小林(中央)

(戦評) 中央大学は4回、5回に2点ずつを奪うと、7回にも追加点を挙げた。國學院大学は最終回に2点を奪い意地を見せるも及ばなかった。

第2試合 開始時刻12:30 終了時刻15:10

東海大学 102300030 | 9
帝京大学 101010012 | 6

(東海) 稲野辺・武士・長谷川ー東

(帝京) 駒橋・大塚・林ー浅見

☆二塁打 竹島・山中・門脇(東海)

小平・佐々木(帝京)

(戦評) 東海大学は4回までに6得点と効果的に得点を重ね、8回に3点を奪いダメ押しに成功し、乱打戦を制した。

◎2023年3月30日 スリーゴンドベースボールパーク上柚木

第1試合 開始時刻9:30 終了時刻11:15

帝京大学 000100000 | 1
東海大学 000000000 | 0

(帝京) 小島・宮島・山崎ー浅見

(東海) 水谷ー東

☆二塁打 千葉(帝京)

門脇(東海)

(戦評) 手に汗握る投手戦となった。帝京大学が小島、宮島、山崎の3投手のリレーで完封勝ち。敗れた東海大学は水谷が9回1失点の好投を見せたが、打線が援護できなかった。

第2試合 開始時刻12:10 終了時刻13:55

國學院大学 000000100 | 1
中央大学 10002100x | 3

(國學院) 放生ー金子

(中央) 大山・石井ー若林・山崎

☆二塁打 大山(國學院)

(戦評) 中央大学がそつのない攻撃を見せ、勝利をおさめた。國學院大学は放生が好投を見せたが、一歩及ばなかった。

◎2023年4月1日 スリーゴンドベースボールパーク上柚木

第1試合 開始時刻9:15 終了時刻11:05

日本大学 4301200 | 10
帝京大学 0000000 | 0

(7回コールド)

(日本) 高良ー中川

(帝京) 川本・松田・宮島ー浅見

☆二塁打 中川2・中島・小林楓・村山(日本)

(戦評) 日本大学が5本の長打を含む10得点の猛攻、投げては高良が7回を完封し圧勝した。

第2試合 開始時刻12:35 終了時刻14:19

専修大学 310000102 | 7
國學院大学 001100002 | 4

(専修) 竹村・藤田ー高橋

(國學院) 天池ー金子

☆本塁打 中村(専修)

☆三塁打 谷石(國學院)

☆二塁打 大山(國學院)

吉田(専修)・高橋(専修)

(戦評) 専修大学が2回までに4点のリードを奪い、國學院大学の追撃を振り切り勝利をおさめた。

◎2023年4月3日 スリーゴンドベースボールパーク上柚木

第1試合 開始時刻9:22 終了時刻11:23

國學院大学 000010000 | 1
専修大学 00000201x | 3

(國學院) 放生・法月・天池ー小林龍

(専修) 藤田ー高橋

☆本塁打 中村(専修)

☆二塁打 高橋(専修)

金子・森山(國學院)

(戦評) 5回に國學院大学が先制するも、専修大学が6回に逆転、8回にも追加点を奪い3対1で勝利をおさめた。

第2試合 開始時刻12:10 終了時刻14:25

帝京大学 100000001 | 2
日本大学 30000021x | 6

(帝京) 山崎ー浅見

(日本) 高良・足立ー中川・金子

☆二塁打 半田・四十山(日本)

(戦評) 日本大学は初回に先制を許すもすぐさま逆転、その後も着実に6対2で勝利をおさめた。

◎2023年4月7日 スリーゴンドベースボールパーク上柚木

第1試合 開始時刻9:20 終了時刻11:40

東海大学 000000000 | 0
帝京大学 00020002x | 4

(東海) 水谷・稲野辺ー東

(帝京) 小石川ー浅見

☆二塁打 浅見(帝京)

仲亀(東海)

(戦評) 帝京大学は先発小石川が圧巻の投球を見せ、9回を完封。4対0で勝利をおさめた。

◎2023年4月16日 スリーゴンドベースボールパーク上柚木

第1試合 開始時刻9:30 終了時刻11:30

中央大学 00402302 | 11
専修大学 00000000 | 0

(8回コールド)

(中央) 石井・三浦・萬谷ー山崎・田中元

(専修) 竹村・腰・時岡ー高橋

☆二塁打 佐竹・吉井・村田(中央)

(戦評) 中央大学は3回に一挙4点を奪い先制すると、その後も得点を重ね8回コールド勝ちをおさめた。

第2試合 開始時刻12:20 終了時刻15:15
東海大学 0040000000 | 4
日本大学 0000102101x | 5
(延長10回)
(東海) 稲野辺・武士・山中祐・長谷川一東
(日本) 清野・足立一金子・中川
☆三塁打 山本(日本)
☆二塁打 中島・中川(日本)
(戦評) 日本大学は3回に4点を奪われる苦しい展開も、後半得点を重ね、8回に追いつく。そして延長10回にサヨナラ勝ちをおさめた。

◎2023年4月17日 スリーポンドベースボールパーク上柚木
第1試合 開始時刻9:20 終了時刻11:55
日本大学 101000120 | 5
東海大学 200000000 | 2
(日本) 高良一金子・中川
(東海) 水谷・長谷川・稲野辺一東
☆二塁打 半田・中島(日本)
(戦評) 日本大学は3回に同点に追いつくと、終盤7、8回に得点をあげ、5対2で勝利をおさめた。

第2試合 開始時刻12:35 終了時刻14:25
専修大学 0000000000 | 0
中央大学 0004100000 | 5
(専修) 藤田一高橋
(中央) 大山・田中駿・萬谷・三浦一若林・岡部・山崎
☆二塁打 吉田(専修)
高垣・岩井(中央)
(戦評) 中央大学は4回に一挙4点を先制。大山、田中駿、萬谷、三浦の4投手のリレーで完封勝ちをおさめた。

◎2023年4月24日 スリーポンドベースボールパーク上柚木
第1試合 開始時刻9:25 終了時刻11:55
中央大学 100012001 | 5
帝京大学 000000020 | 2
(中央) 石井・田中駿・大山一山崎
(帝京) 宮島・石塚一浅見
(戦評) 中央大学が効果的に得点を重ねた。帝京大学は8回に2点を奪ったが反撃及ばなかった。

第2試合 開始時刻12:40 終了時刻15:45
東海大学 002203030 | 10
國學院大学 000000013 | 4
(東海) 稲野辺・濱崎一東
(國學院) 放生・村上・高橋浩・小林優一・小林龍
☆三塁打 吉原(國學院)
東(東海)
☆二塁打 森山(國學院)
城坂(東海)
(戦評) 東海大学は打線が繋がって10得点を奪い、圧勝。國學院大も8、9回に得点を挙げ、一矢報いた。

◎2023年4月25日 スリーポンドベースボールパーク上柚木
第1試合 開始時刻9:25 終了時刻11:35
國學院大学 000010010 | 2
東海大学 32011020x | 9
(國學院) 天池・村上一小林龍
(東海) 水谷・武士・長谷川一東
☆本塁打 東(東海)
☆二塁打 大滝(國學院)
東・竹田・鈴木(東海)
(戦評) 東海大学が初回の鮮やかな先制劇で3点を奪うなど試合を優位に進め、9対2で勝利をおさめた。

第2試合 開始時刻12:25 終了時刻15:00
帝京大学 0001000000 | 1
中央大学 0000001001x | 2x
(延長10回)
(帝京) 小石川・山崎一浅見
(中央) 三浦・大山一若林・山崎
☆三塁打 功刀(中央)
☆二塁打 青木(帝京)
(戦評) お互いの投手陣が好投を見せる投手戦となったが、10回裏に得点した中央大学がサヨナラ勝ちをおさめた。

◎2023年5月3日 スリーポンドスタジアム八王子
第1試合 開始時刻9:30 終了時刻11:40
帝京大学 000050000 | 5
専修大学 001000000 | 1
(帝京) 山崎・林一浅見
(専修) 藤田・時岡一高橋
☆本塁打 橋本(帝京)
☆二塁打 霜田・中尾(帝京)
(戦評) 帝京大学は3回に先制を許すも、5回に集中打で一挙5得点を挙げ逆転勝ちをおさめた。

第2試合 開始時刻12:30 終了時刻15:30
國學院大学 302200010 | 8
日本大学 003000010 | 4
(國學院) 村上・天池一吉原
(日本) 高良・久保・足立・佐藤一中川
☆本塁打 吉原(國學院)
☆二塁打 村山・山本(日本)
池2(國學院)
(戦評) 國學院大学が初回に3点を奪うなど、8得点で打線が力を見せた。敗れた日本大学は投手陣が粘り切れなかった。

◎2023年5月4日 スリーポンドスタジアム八王子
第1試合 開始時刻9:30 終了時刻12:40
中央大学 001034110 | 10
日本大学 200000300 | 5
(中央) 石井・田中駿・萬谷・大山一山崎・若林
(日本) 清野・久保・高良一中川・石田
☆三塁打 山口(中央)
☆二塁打 山本・中島(日本)
三橋・功刀(中央)
(戦評) 中央大学は初回に先制を許すも、5回に逆転。6回にも4点を奪うなど後半の猛攻で日本大学を突き放した。

第2試合 開始時刻13:30 終了時刻15:45
東海大学 010130001 | 6
専修大学 001000100 | 2
(東海) 稲野辺・長谷川一東
(専修) 竹村一高橋
☆三塁打 松田(専修)
☆二塁打 堀越(専修)
竹島・城坂(東海)
(戦評) 東海大学が先制、中押し、ダメ押しと効果的に得点を重ねた。投手陣も稲野辺、長谷川のリレーで勝利をおさめた。

◎2023年5月5日 スリーポンドスタジアム八王子
第1試合 開始時刻9:20 終了時刻11:30
専修大学 202000000 | 4
東海大学 000000000 | 0
(専修) 藤田一高橋
(東海) 水谷・武士一東
☆三塁打 高橋(専修)
☆二塁打 門脇・城坂(東海)
中村(専修)
(戦評) 専修大学は初回に先制点を奪い、4得点。投げては先発の藤田が素晴らしい投球を見せ、完封勝利をおさめた。

第2試合 開始時刻12:20 終了時刻14:35
日本大学 1000000 | 1
中央大学 015704x | 17
(7回コールド)
(日本) 足立・久保・高良・清野・佐藤一金子・石田
(中央) 三浦・大山一若林・田中元・山崎
☆本塁打 中島(日本)
☆三塁打 村山(日本)
山口・小柳(中央)
☆二塁打 小川(日本)
小柳・高垣(中央)
(戦評) 中央大学が3回、4回、6回と3度のビッグイニングを作り、17得点の猛攻。7回コールド勝ちをおさめた。

◎2023年5月6日 スリーポンドスタジアム八王子
第1試合 開始時刻9:30 終了時刻12:05
中央大学 010000102 | 4
東海大学 000000000 | 0
(中央) 石井一山崎・若林
(東海) 長谷川・稲野辺一東
(戦評) 中央大学は効果的に得点し4得点。投げては石井が圧巻の完封。4対0で勝利をおさめた。

第2試合 開始時刻13:00 終了時刻15:32
帝京大学 012020000 | 5
國學院大学 000101100 | 3
(帝京) 小島・駒橋・石塚・川本・山崎一浅見
(國學院) 放生・村上・天池一小林龍
☆本塁打 坂本(帝京)
☆二塁打 橋本・佐々木(帝京)
(戦評) 帝京大学が3回までに3点を奪い、試合を優位に進めた。國學院大学は後半追い上げを見せるも及ばなかった。

◎2023年5月7日 スリーポンドベースボールパーク上柚木
第1試合 開始時刻9:10 終了時刻11:35
國學院大学 001000000 | 1
帝京大学 60020011x | 10
(國學院) 放生・天池・加納-小林龍
(帝京) 小石川・渡辺・松田・大塚-浅見
☆三塁打 湯田・佐藤 (帝京)
☆二塁打 金子 (國學院)
坂本・湯田・中尾・浅見 (帝京)
(戦評) 帝京大学が初回に6点を奪うなど、打線が力を見せ、10対1で勝利をおさめた。

◎2023年5月12日 スリーポンドベースボールパーク上柚木
第1試合 開始時刻9:25 終了時刻11:30
日本大学 220200000 | 6
専修大学 000100000 | 1
(日本) 清野-中川
(専修) 藤田・時岡-高橋
☆本塁打 中村 (専修)
山本 (日本)
☆三塁打 山本・石田 (日本)
☆二塁打 中島 (日本)
(戦評) 日本大学は4回までに6点を奪った。投げでは清野が1失点完投勝利をおさめた。

◎2023年5月13日 スリーポンドベースボールパーク上柚木
第1試合 開始時刻9:00 終了時刻11:55
専修大学 143002000 | 10
日本大学 400011000 | 6
(専修) 竹村-高橋
(日本) 足立・久保・佐藤・高良・竹川-中川
☆本塁打 中川 (日本)
☆二塁打 山本・半田 (日本)
(戦評) 序盤から得点を奪い合う乱打戦となったが、専修大学が10得点を奪い上回った。

第2試合 開始時刻12:25 終了時刻14:30
東海大学 000001000 | 1
中央大学 20231000x | 8
(東海) 水谷・稲野辺-東
(中央) 大山・田中駿・三浦-若林・岡部・山崎
☆本塁打 岩井・相野 (中央)
☆二塁打 小柳 (中央)
仲亀・城坂 (東海)
(戦評) 中央大学が着実に得点を重ね、5回までに8点を奪った。投手陣は3投手のリレーで1失点に抑えた。

◎2023年5月19日 スリーポンドベースボールパーク上柚木
第1試合 開始時刻9:25 終了時刻11:35
東海大学 000011002 | 4
専修大学 000000000 | 0
(東海) 稲野辺-東
(専修) 藤田-高橋
☆三塁打 仲亀 (東海)
(戦評) 東海大学先発の稲野辺が長打を許さない圧巻の投球を見せ、完封勝利をおさめた。

◎2023年5月22日 スリーポンドベースボールパーク上柚木
第1試合 開始時刻9:25 終了時刻11:40
日本大学 1040051 | 11
國學院大学 0010000 | 1
(7回コールド)
(日本) 竹川・足立・高良-中川・石田
(國學院) 村上・天池-小林龍
☆本塁打 金子 (國學院)
☆三塁打 中島 (日本)
☆二塁打 森山 (國學院)
山本・山口・中島・川越 (日本)
(戦評) 日本大学は3回に4点、6回に5点と見事な集中打で11得点7回コールド勝ちをおさめた。

第2試合 開始時刻12:20 終了時刻14:35
専修大学 000200024 | 8
帝京大学 000000001 | 1
(専修) 藤田-高橋
(帝京) 渡辺・小石川・高橋・山崎-浅見
☆本塁打 中村 (専修)
☆二塁打 坂本 (帝京)
鴨志田 (専修)
(戦評) 7回まで2点差と投手戦が繰り返されたが、専修大学が終盤6得点で突き放し勝利をおさめた。

◎2023年5月24日 スリーポンドベースボールパーク上柚木
第1試合 開始時刻9:30 終了時刻11:35
帝京大学 031400002 | 10
専修大学 000202001 | 5
(帝京) 山崎-浅見
(専修) 藤田・時岡・竹村-高橋
☆本塁打 中村・鴨志田 (専修)
小平・青木 (帝京)
☆二塁打 高橋 (専修)
小平・浅見・千葉・坂本 (帝京)
(戦評) 帝京大学は2回に3点を奪い先制に成功すると、その後も中押し、ダメ押しと得点を重ね10対5で勝利をおさめた。

第2試合 開始時刻12:20 終了時刻15:10
國學院大学 000011210 | 5
日本大学 12000003x | 6
(國學院) 放生・村上・天池-小林龍
(日本) 足立・佐藤沢・澤田・高良・竹川-中川
☆二塁打 森山 (國學院)
山口 (日本)
(戦評) 日本大学は序盤3点をリードする展開も後半逆転を許す展開。しかし8回に3得

点で見事な逆転劇を見せ勝利をおさめた。
最優秀選手賞 石井 竜弥 (中央大学4年)
最優秀投手賞 大山 北斗 (中央大学2年)
首位打者賞 松浦 祥真 (中央大学2年)

◎ベストナイン
投手 大山 北斗 (中央大学2年)
捕手 中川 朋彦 (日本大学4年)
一塁手 高垣 昂平 (中央大学3年)
二塁手 該当者なし
三塁手 山口 剛大 (中央大学1年)
遊撃手 山本 創也 (日本大学3年)
外野手 松浦 祥真 (中央大学2年)
仲亀 利哉 (東海大学2年)
小柳 翼 (中央大学4年)
指名打者 該当者なし

	中大	日大	帝京大	東海大	専大	國學大	試合	勝	負	分	勝点	勝率	得失点	順位
中央大学	—	〇〇	〇〇	〇〇	〇〇	〇〇	10	10	0	0	5	1.000	+57	1
日本大学	●●	—	〇〇	〇〇	〇●〇	●〇〇	12	8	4	0	4	.667	-6	2
帝京大学	●●	●●	—	●〇〇	〇●〇	〇〇	12	6	6	0	3	.500	-2	3
東海大学	●●	●●	〇●●	—	〇●〇	〇〇	12	5	7	0	2	.417	0	4
専修大学	●●	●〇●	●〇●	●〇●	—	〇〇	13	5	8	0	1	.385	-9	5
國學院大学	●●	〇●●	●●	●●	●●	—	11	1	10	0	0	.090	-40	6

2部リーグ

©2023年3月29日 さくら運動公園球場

第1試合 開始時刻9:45 終了時刻12:08

国士館大学 300100010 | 5
筑波大学 100100001 | 3

(国士館) 駒崎・坂部・國井

(筑波) 工藤・橋本・川高・石橋・平野・山口

☆本塁打 中田(国)

☆二塁打 石谷(国)

大野・鶴瀬(筑)

(戦評) 初回の中田(国)の三本塁打をはじめ点数を重ねた国士館大学が勝利した。

第2試合 開始時刻13:07 終了時刻15:30

日本体育大学 001100010 | 3
東洋大学 00020030x | 5

(日体) 慶野・大谷・夏目・七呂・橋

(東洋) 丸島・永野・吉田

☆本塁打 小野(東)

☆三塁打 甲賀(日)

福田(東)

☆二塁打 福田(東)

(戦評) 同点で迎えた7回裏に小野(国)三本塁打により東洋大学が逆転。日本体育大学の猛攻を振り切り東洋大学が逃げ切り勝利した。

©2023年4月3日 さくら運動公園球場

第1試合 開始時刻9:45 終了時刻12:15

青山学院大学 013110012 | 9
筑波大学 000003100 | 4

(青学) 中川・川添・大野

(筑波) 工藤・橋本・加来・平野・山口

☆三塁打 太田(筑)

☆二塁打 浅沼(青)

(戦評) 青山学院大学が序盤から主導権を握り、集中打で点数を重ねた。筑波大学の反撃もあったが、青山学院大学が逃げ切り勝利した。

第2試合 開始時刻13:06 終了時刻15:14

国士館大学 000000000 | 0
東洋大学 000000000 | 0

(9回引き分け)

(国士館) 下平・國井

(東洋) 柴崎・吉田

☆二塁打 石谷(国)

小石川・齋藤(東)

(戦評) お互いの両投手がランナーを出すも無失点で切り抜け、試合が動かず、同点で試合終了となった。

©2023年4月5日 あきる野市民球場

第1試合 開始時刻9:49 終了時刻12:09

法政大学Ⅱ部 000000004 | 4
東洋大学 50101002x | 9

(法政Ⅱ) 加藤・前田・大内・白井

(東洋) 狩野・永野・照屋・和田・吉田・宮地

☆三塁打 福山(東)

☆二塁打 三谷(法)

高橋・松本・福田(東)

(戦評) 初回到東洋大学は6安打を打ち、一気に畳みかけ、そのままリードし勝利を収めた。敗れた法政Ⅱは、9回に反撃をするも遅かった。

第2試合 開始時刻12:56 終了時刻15:26

国士館大学 002010210 | 6
日本体育大学 010000001 | 2

(国士館) 川浦・坂部・駒田・駒崎・國井

(日体) 大塚・慶野・夏目・橋

☆二塁打 遠山・中田2(国)

(戦評) 2回に日本体育大学は四球などで先制するも、国士館大学が安打を重ね逆転し、そのまま逃げ切った。

©2023年4月13日 あきる野市民球場

第1試合 開始時刻9:45 終了時刻12:15

青山学院大学 010000220 | 5
法政大学Ⅱ部 001001000 | 2

(青学) 中川・大野

(法政Ⅱ) 大内・前田・白井・山原

☆三塁打 高木(青)

☆二塁打 手島・大野(青)

佐々木・三谷(法)

(戦評) 7回に青山学院大学が高木(青)の三塁打で逆転し、そのまま逃げ切った。法政大学Ⅱ部は中川(青)の前でチャンスで一本が打てなかった。

第2試合 開始時刻13:20 終了時刻15:48

日本体育大学 100100000 | 2
筑波大学 10000405x | 10

(日体) 関田・大谷・佐藤・川合・橋・中間

(筑波) 加来・橋本・山口

☆三塁打 齋藤祥(日)

☆二塁打 常世(日)

日比野・鶴瀬(筑)

(戦評) 6回に筑波大学が集中打で逆転し、そのまま点差を広げ勝利した。日本体育大学は中盤の失点が痛かった。

©2023年4月17日 あきる野市民球場

第1試合 開始時刻9:45 終了時刻12:15

日本体育大学 000121035 | 12
法政大学Ⅱ部 010200000 | 3

(日体) 慶野・七呂・中間

(法政Ⅱ) 大内・前田・加藤・白井

☆本塁打 常世(日)

☆三塁打 関(日)

☆二塁打 関・齋藤創・高森・神田(日)

佐藤(法)

(戦評) 序盤はお互い点を取り合っていたが、8回に日本体育大学は関(日)の3点三塁打をきっかけに点差を多く広げ勝利した。

第2試合 開始時刻13:10 終了時刻15:20

筑波大学 300101020 | 7
青山学院大学 220003000 | 7

(9回引き分け)

(筑波) 平野・石橋・橋本・山口

(青学) 中川・川島・大野

☆本塁打 手島(青)

☆二塁打 先崎(筑)

高木・長谷山(青)

(戦評) 序盤はお互い安打を重ね点を取り合っていたが、終盤はお互いエラーと四球が重なり、同点で試合が終了した。

©2023年4月19日 多摩一本杉球場

第1試合 開始時刻10:45 終了時刻13:15

東洋大学 000200001 | 3
国士館大学 00003104x | 8

(東洋) 柴崎・永野・丸島・吉田

(国士館) 下平・駒崎・國井

☆本塁打 松本(東)

國井(国)

☆二塁打 遠山・東谷・池田(国)

(戦評) 4回に東洋大学が相手のエラーを誘い、2点先制するも、国士館大学はすぐに宇治野・遠山の連打で逆転し、その勢いで差を広げ勝利した。

©2023年4月20日 朝霞中央公園野球場

第1試合 開始時刻9:32 終了時刻11:39

国士館大学 0926003 | 20
青山学院大学 0000030 | 3

(7回コールド)

(国士館) 白樫・角田・鈴木・廣瀬・萩原・天田

(青学) 森尾・川添・手島・山下一大野

☆本塁打 中澤・石谷(国)

☆二塁打 田端・中澤・富樫(国)

大野・手島(青)

(戦評) 国士館大学が序盤から集中打で点を重ね、コールドで勝利しました。

第2試合 開始時刻12:31 終了時刻15:40

筑波大学 002100010 | 4
東洋大学 010010000 | 2

(筑波) 橋本・山口

(東洋) 丸島・永野・柴崎・吉田

☆二塁打 福山・柴崎(東)

(戦評) 筑波大学は橋本(筑)の好投により、接戦を制した。東洋大学は四球やエラーが重なり、自分たちのペースに持ってこれなかった。

©2023年4月21日 多摩一本杉球場

第1試合 開始時刻8:57 終了時刻10:51

日本体育大学 100000200 | 3
青山学院大学 12002000x | 5

(日体) 関端・大塚・夏目・中間

(青学) 川島・中川・大野

☆三塁打 福田(青)

第2試合 開始時刻12:00 終了時刻14:45

筑波大学 300001020 | 6
法政大学Ⅱ部 000210100 | 4

(筑波) 平野・山崎・山口

(法政Ⅱ) 前田・大内・白井

☆三塁打 大野(筑)

佐々木(法)

☆二塁打 石井(筑)

山原・大内(法)

(戦評) 同点で迎えた8回に筑波大学は大野(筑)の2点三塁打で勝ち越し、法政大学Ⅱ部の反撃を切り、勝利した。

©2023年4月24日 府中市市民球場

第1試合 開始時刻9:45 終了時刻12:15
筑波大学 200010000 | 3
日本体育大学 02001020x | 5

(筑波) 橋本-山口
(日体) 慶野・夏目-中間
☆本塁打 関(日)
☆三塁打 山口(筑)
関(日)
☆二塁打 石井(筑)

(戦評) 同点で迎えた7回に日本体育大学は関(日)の2点本塁打により勝ち越し、勝利を収めた。筑波大学は橋本(筑)の好投もあったがチャンスで打てなかった。

第2試合 開始時刻12:58 終了時刻15:12
国土館大学 4325202 | 18
法政大学Ⅱ部 1000000 | 1

(7回コールド)
(国土館) 下平・石谷・福地-國井・塚田
(法政Ⅱ) 前田・杉山・加藤・白井-山原
☆本塁打 石谷(国)
☆三塁打 高吉・久保田(国)
☆二塁打 樋口・遠山・中田・富樫・中澤・國井(国)

(戦評) 国土館大学が石谷(国)の本塁打などで序盤から集中攻撃をし、勝利した。法政大学Ⅱ部は国土館大学の投手陣の前に打てなかった。

©2023年4月27日 あきる野市民球場

第1試合 開始時刻10:05 終了時刻12:10
青山学院大学 000000000 | 0
東洋大学 00000010x | 1

(青学) 中川-大野
(東洋) 狩野・丸嶋・柴崎-吉田
☆二塁打 高木(青)
福田・小野(東)

(戦評) ロースコアで迎えた7回に福山(東)の犠飛により先制し、青山学院を振り切り勝利した。

第2試合 開始時刻13:07 終了時刻15:50
法政大学Ⅱ部 210101410 | 10
筑波大学 000001132 | 7

(法政Ⅱ) 大内-白井
(筑波) 加来・翠田・川高・工藤-山口
☆三塁打 白井(法)
石井(筑)
☆二塁打 白井・中村・渡辺(法)

(戦評) 法政大学Ⅱ部は序盤から主導権を握り、筑波大学の追い上げを振り切り、勝利した。

©2023年5月2日 多摩一本杉球場

第1試合 開始時刻9:04 終了時刻12:05
法政大学Ⅱ部 004000000 | 4
国土館大学 01046100x | 12

(法政Ⅱ) 前田・永瀬・加藤・白井・森田・杉山-白井・石井
(国土館) 坂部・角田・白樫・福地・駒崎-高橋・國井
☆本塁打 富樫(国)
☆三塁打 古屋(国)
☆二塁打 白井・山原(法)
石谷・高吉2・増田(国)

(戦評) 序盤は点数の取り合いだったが、国土館大学は5回に集中打で差を広げ、法政大学Ⅱ部に勝利した。

第2試合 開始時刻12:40 終了時刻15:15
青山学院大学 01500010 | 7
日本体育大学 36301004x | 17

(8回コールド)
(青学) 川島・中川・川添・手島-大野
(日体) 慶野・大谷・関田・夏目-中間
☆本塁打 喜多(日)
☆三塁打 福田(青)
金野(日)
☆二塁打 山下・伊藤(青)
齋藤祥・田中・大口・甲賀(日)

(戦評) 序盤から乱打戦の試合の中、日本体育大学は喜多の3点本塁打などで8回コールドで青山学院大学に勝利した。

©2023年5月3日 あきる野市民球場

第1試合 開始時刻13:45 終了時刻15:55
東洋大学 004100000 | 5
筑波大学 000000003 | 3

(東洋) 柴崎・永野・丸嶋・狩野-吉田
(筑波) 橋本・山崎-山口
☆本塁打 小野(東)

(戦評) 東洋大学は序盤小野(東)の3点本塁打などでリードし、9回の筑波大学の反撃を振り切り勝利した。

©2023年5月5日 スリーボンンド上柚木球場

第1試合 開始時刻9:32 終了時刻11:40
東洋大学 001000020 | 3
青山学院大学 100010100 | 3

(9回引き分け)
(東洋) 狩野・永野・柴崎-吉田
(青学) 川添・中川-大野
☆三塁打 高木(青)
☆二塁打 手島・福田(青)

(戦評) お互い投手が粘り強い投球をし、同点で試合終了となった。

第2試合 開始時刻12:30 終了時刻15:20
筑波大学 0000000 | 0
国土館大学 131042x | 11

(7回コールド)
(筑波) 翠田・工藤・石橋-山口
(国土館) 下平-國井
☆三塁打 増田(国)
☆二塁打 石谷(国)

(戦評) 国土館大学は序盤から主導権を握

り、勝利した。筑波大学はエラーと四死球が痛かった。

©2023年5月6日 スリーボンンド上柚木球場
第1試合 開始時刻9:39 終了時刻12:24
法政大学Ⅱ部 030200000 | 5
日本体育大学 001201001 | 5

(9回引き分け)
(法政Ⅱ) 大内・森田-白井
(日体) 大塚・関田・慶野-中間

(戦評) 日本体育大学は1点ビハインドで迎えた9回に、甲賀(日)の安打により同点になり試合終了となった。法政大学Ⅱ部はエラーが痛かった。

第2試合 開始時刻13:10 終了時刻15:55
青山学院大学 100000001 | 2
国土館大学 00100120x | 4

(青学) 浅沼・中川-大野
(国土館) 駒崎-國井
☆二塁打 手島・福田(青)
遠山・池田(国)

(戦評) 国土館大学は駒崎(国)の完投で勝利した。青山学院大学はあと一歩及ばなかった。

©2023年5月26日 駒沢オリンピック公園球場

第1試合 開始時刻9:45 終了時刻12:05
東洋大学 000003000 | 3
日本体育大学 000100001 | 2

(東洋) 柴崎-吉田
(日体) 慶野・夏目-中間
☆本塁打 高橋(東)
☆二塁打 福田・福山(東)
甲賀(日)

(戦評) 東洋大学は6回に高橋(東)の3点本塁打により逆転し、日本体育大学の反撃を振り切り勝利した。

第2試合 開始時刻12:59 終了時刻15:14
法政大学Ⅱ部 100000005 | 6
青山学院大学 003000002 | 5

(法政Ⅱ) 大内-白井
(青学) 川添・手島・中川-大野
☆本塁打 大内(法)
☆三塁打 磯崎(法)
☆二塁打 磯崎(法)
福田(青)

(戦評) 法政大学Ⅱ部は2点ビハインドで迎えた9回に磯崎(法)の三塁打などで逆転し、勝利した。青山学院大学は9回の反撃も及ばなかった。

	国土大	東洋大	日体大	青学大	法大・Ⅱ	筑波大	試合	勝	負	分	勝率	得失点	順位
国土館大学	△○	○△	○○	○○	○○	○○	10	8	0	2	1.000	+66	1
東洋大学	△●		○○	○△	○●	●○	10	5	3	2	.625	+2	2
日本体育大学	●△	●●		○●	○△	●○	10	3	5	2	.375	+4	3
青山学院大学	●●	●△	●○		○●	○△	10	3	5	2	.375	-21	4
法政大学・Ⅱ	●●	●○	●△	●○		●○	10	3	6	1	.333	-38	5
筑波大学	●●	○●	○●	●△	○●		10	3	6	1	.333	-13	6

©2023年5月31日 駒沢オリンピック公園球場
 第1試合 開始時刻9:50 終了時刻12:10
東洋大学 000000001 | 1
法政大学Ⅱ部 10000011× | 3
 (東洋) 丸嶋・照屋・狩野-吉田
 (法政Ⅱ) 大内-白井
 ☆二塁打 磯崎(法)
 長縄・小野(東)
 (戦評) 法政大学Ⅱ部は大内の完投で、勝利した。東洋大学はチャンスで一本が打てなかった。

第2試合 開始時刻12:55 終了時刻15:50
日本体育大学 101000002 | 4
国士舘大学 201010000 | 4
 (9回引き分け)
 (日体) 夏目・慶野-中間
 (国士舘) 藤原・吉野・田崎・白樫・坂部・福地-天田
 ☆本塁打 金野(日)
 天田(国)
 ☆二塁打 七呂(日)
 石谷(国)
 (戦評) 日本体育大学は2点ビハインドの9回に常世の適時打で同点とし、試合終了となった。

最下位決定プレイオフ

©2023年6月10日 小野路球場
 第1試合 開始時刻13:45 終了時刻16:40
筑波大学 110040001 | 7
法政大学Ⅱ部 12003026 | 14
 (8回コールド)
 (筑波) 橋本・山崎・工藤-山口
 (法政Ⅱ) 大内-白井
 ☆本塁打 太田(筑)
 ☆三塁打 石井(筑)
 ☆二塁打 大野2(筑)
 白井(法) 山原(法)
 (戦評) 同点で迎えた7回に法政大学Ⅱ部は久野(法)の2点で適時打で勝ち越しし、勝利した。筑波大学は投手が踏ん張れなかった。

最優秀選手賞 中田 駿介(国士舘大学4年)
 最優秀投手賞 下平 秀也(国士舘大学3年)
 首位打者賞 長谷山武志(青山学院大学2年)

3部リーグ

©2023年3月27日(月) 成蹊大学グラウンド
 第1試合 開始時刻13:55 終了時刻16:05
亜細亜大学 020100000 | 3
成蹊大学 001000000 | 1
 (亜細亜) 佐伯・井上-鈴木
 (成蹊) 根上・小林・伊藤-田中
 ☆三塁打 笠原(亜)
 ☆二塁打 鈴木(亜)
 沼里(成)
 (戦評) 亜細亜大学は序盤に先制し、そのまま逃げ切った。成蹊大学は打線のつながりに欠け、1得点に終わった。

©2023年3月29日(水) 成蹊大学グラウンド
 第1試合 開始時刻8:37 終了時刻11:12
獨協大学 201011210 | 8
成蹊大学 000000000 | 0
 (獨協) 関根・北嶋・黒川-佐藤
 (成蹊) 根上・沼里・佐々木-田中
 ☆本塁打 佐藤(獨)
 ☆三塁打 酒井(獨)
 ☆二塁打 小林(獨)
 (戦評) 獨協大学が序盤から得点を重ね快勝した。一方、成蹊大学は投打ともに精彩を欠いた。

©2023年3月31日(金) 成蹊大学グラウンド
 第1試合 開始時刻13:58 終了時刻16:05
駒沢大学 011003200 | 7
成蹊大学 000000001 | 1
 (駒沢) 笹谷・掛川・関根・溝辺-西尾
 (成蹊) 小林・伊藤-田中
 ☆二塁打 西尾2・関根(駒)
 (戦評) 駒澤大学が序盤、中盤に得点し勝利した。一方、成蹊大学は終盤に1点を返すも反撃はそこまでだった。

©2023年4月3日(月) 獨協大学天野貞祐記念球場
 第1試合 開始時刻10:00 終了時刻12:25
成蹊大学 010200010 | 4
学習院大学 00015111× | 9
 (成蹊) 根上・伊藤-田中
 (学習院) 上杉・小椋・伊東-川本
 ☆二塁打 伊東・関・上杉(学)
 小林・伊藤・沼里(成)
 (戦評) 学習院大学が5回に一举5点を奪い、そのまま逃げ切りに成功した。成蹊大学は、序盤に得た得点を守ることができなかった。

第2試合 開始時刻13:20 終了時刻16:10
獨協大学 002000162 | 11
駒沢大学 004300001 | 8
 (獨協) 黒川・関根-佐藤
 (駒沢) 笹谷・掛川・川畑・関根-西尾・折田
 ☆三塁打 古幡(獨)
 大久保・関根(駒)
 ☆二塁打 鈴木亮(獨)
 菱川(駒)
 (戦評) 乱打線となった試合は獨協大学が終盤の大量得点によって試合を制した。

©2023年4月5日(水) 所沢航空記念公園野球場
 第1試合 開始時刻10:00 終了時刻12:25
学習院大学 000040002 | 6
亜細亜大学 000000000 | 0
 (学習院) 小椋・上杉-川本
 (亜細亜) 齋藤・井上・二井谷・佐伯-鈴木
 ☆本塁打 金井(学)
 ☆三塁打 金井(学)
 ☆二塁打 伊東(学)
 (戦評) 学習院大学が投打が噛み合い快勝した。亜細亜大学は打線が沈黙した。

第2試合 開始時刻13:02 終了時刻15:42
城西大学 100510000 | 7
駒沢大学 01011521× | 11
 (城西) 倉持・桑島・山木-星野・三森
 (駒沢) 掛川・笹谷-西尾
 ☆三塁打 菱川・小川(駒)
 ☆二塁打 西尾2・菱川・佐々木(駒)
 (戦評) 駒澤大学が中盤に逆転に成功し勝利を収めた。城西大学は序盤のリードを守ることができなかった。

©2023年4月7日(金) 所沢航空記念公園野球場
 第1試合 開始時刻10:00 終了時刻12:25
学習院大学 120000000 | 3
城西大学 100010011× | 4
 (学習院) 伊東・武内・永原-川本
 (城西) 桑島・阿部・山木-星野
 ☆本塁打 齋藤(城)
 ☆三塁打 高橋2・今成(城)
 (戦評) 両者譲らぬ接戦は学習院大学が辛勝した。城西大学はあと一步及ばなかった。

第2試合 開始時刻13:20 終了時刻16:10
獨協大学 100000100 | 2
亜細亜大学 100000100 | 2
 (9回引き分け)
 (獨協) 黒川・関根-佐藤
 (亜細亜) 佐伯・二井谷-鈴木
 ☆本塁打 鈴木(亜)
 ☆二塁打 陶(獨)
 鈴木・小川(亜)
 (戦評) 両者譲らぬ接戦は、決着つかず、引き分けとなった。両校に守備の固さが際立った試合だった。

©2023年4月12日(水) 駒沢オリンピック公園総合運動場硬式野球場
 第1試合 開始時刻10:00 終了時刻12:25
駒沢大学 025000100 | 8
亜細亜大学 05001203× | 11
 (駒沢) 掛川・笹谷-西尾
 (亜細亜) 佐伯・二井谷-鈴木
 ☆三塁打 田島(駒)
 寺越(亜)
 ☆二塁打 大久保・上田(駒)
 保坂・饒波(亜)
 (戦評) 両校のは夏至位打ち合いとなったこの試合は亜細亜大学が制した。駒澤大学は前半のリードを守ることができなかった。

◎2023年4月14日(金) 駒沢オリンピック公園総合運動場硬式野球場
 第1試合 開始時刻9:28 終了時刻11:48
亜細亜大学 020001410 | 8
城西大学 100000020 | 3
 (亜細亜) 齋藤・井上・内山・佐伯・鈴木・宿谷
 (城西) 倉持・阿部・桑島・星野・三森
 ☆三塁打 飯島(亜)
 ☆二塁打 保坂・寺越(亜)
 齋藤(城)
 (戦評) 前半は膠着した状態だったが、亜細亜大学が7回に4点を奪い突き放した。城西大学はチャンスであともう一本が出なかった。

第2試合 開始時刻13:00 終了時刻15:30
成蹊大学 200030000 | 5
駒沢大学 00100023x | 6
 (成蹊) 伊藤・沼里・根上・田中
 (駒沢) 掛川・川畑・関根・高橋・笹谷・西尾
 ☆三塁打 大矢(駒)
 ☆二塁打 佐々木・中山(成)
 西尾・大久保・佐々木(駒)
 (戦評) 成蹊大学リードで進んだ試合は、終盤に駒沢大学が一挙5得点を得て逆転勝利を収めた。成蹊大学の投手陣はリードを守ることができなかった。

◎2023年4月17日(月) 獨協大学天野貞祐記念球場
 第1試合 開始時刻10:05 終了時刻12:25
城西大学 000000000 | 0
成蹊大学 10201100x | 5
 (城西) 倉持・桑島・林・山木・星野・三森
 (成蹊) 小林・田中
 ☆二塁打 肥沼・勝野・小林(成)
 (戦評) 成蹊大学先発の小林が9回無失点の完封勝利を収めた。一方、城西大学は打線が沈黙した。

第2試合 開始時刻13:26 終了時刻16:03
亜細亜大学 101000212 | 7
獨協大学 000010001 | 2
 (亜細亜) 佐伯・二井谷・鈴木
 (獨協) 平山・北嶋・関根・佐藤
 ☆三塁打 森山・林(亜)
 ☆二塁打 鈴木・寺越・饒波(亜)
 (戦評) 接戦で進んで行ったこの試合は亜細亜大学が終盤にダメ押しに成功し、そのまま勝利を収めた。

◎2023年4月20日(木) 所沢航空記念公園野球場
 第1試合 開始時刻10:00 終了時刻12:25
城西大学 010001000 | 2
学習院大学 00300000x | 3
 (城西) 阿部・倉持・桑島・三森
 (学習院) 上杉・川本
 ☆本塁打 金井(学)
 ☆二塁打 上野・三森(城)
 (戦評) 学習院大学の上杉が9回2失点の完投でチームを勝利に導いた。城西大学はあと1点まで迫るも逆転することができなかった。

第2試合 開始時刻13:00 終了時刻15:51
成蹊大学 120000100 | 4
獨協大学 20013010x | 7
 (成蹊) 小林・根上・田中
 (獨協) 北嶋・平山・黒川・関根・佐藤
 ☆三塁打 川崎(獨)
 ☆二塁打 佐藤(獨)
 肥沼(成)
 (戦評) 獨協大学が細かい継投策で勝利を収めた。成蹊大学は序盤に得点するもそれ以降は打線が沈黙した。

◎2023年4月24日(月) あきる野市民球場
 第1試合 開始時刻10:00 終了時刻12:18
駒沢大学 100023110 | 8
学習院大学 000101202 | 6
 (駒沢) 川畑・小出・笹谷・関根・西尾
 (学習院) 伊東・上杉・川本
 ☆本塁打 関・伊藤(学)
 ☆三塁打 山崎・関根(駒)
 ☆二塁打 菱川・大久保(駒)
 上杉(学)
 (戦評) 駒澤大学が接戦を制した。学習院大学はホームランが2本飛び出すもあと一歩及ばなかった。

第2試合 開始時刻13:20 終了時刻16:10
成蹊大学 4112400 | 12
城西大学 1000000 | 1
 (7回コールド)
 (成蹊) 小林・田中
 (城西) 林・桑島・三森
 ☆本塁打 沼里・伊藤(成)
 ☆三塁打 田中・藤江(成)
 ☆二塁打 伊藤(成)
 (戦評) 成蹊大学が序盤から打線が爆発し、7回コールドで勝利した。なお、先発小林は対城西大学戦2試合連続完投勝利と相性の良さを見せつけた。

◎2023年4月25日(火) 駒沢オリンピック公園総合運動場硬式野球場
 第1試合 開始時刻9:25 終了時刻12:05
駒沢大学 230000220 | 9
獨協大学 015000000 | 6
 (駒沢) 笹谷・西尾
 (獨協) 黒川・北嶋・関根・佐藤
 ☆本塁打 栗原(獨)
 ☆二塁打 田島・大矢・関根・村上(駒)
 川崎・加藤(獨)
 (戦評) 駒澤大学が序盤に得点し、そのまま逃げ切った。獨協大学は3回に一挙5得点を奪うもあと一歩及ばなかった。

第2試合 開始時刻13:20 終了時刻16:10
亜細亜大学 002000000 | 2
学習院大学 000000010 | 1
 (亜細亜) 二井谷・佐伯・鈴木
 (学習院) 小椋・川本
 ☆二塁打 鈴木・森山(亜)
 武内・金井(学)
 (戦評) 投手戦となったこの試合は亜細亜大学が辛勝した。学習院大学は終盤に1点返すも、逆転には至らなかった。

◎2023年5月9日(火) 駒沢オリンピック公園総合運動場硬式野球場
 第1試合 開始時刻10:00 終了時刻12:25
成蹊大学 0001000 | 1
亜細亜大学 512034x | 15
 (7回コールド)
 (成蹊) 小林・根上・伊藤・田中
 (亜細亜) 二井谷・齋藤・井上・鈴木・佐古岡
 ☆本塁打 保坂(亜)
 ☆二塁打 鈴木・寺越・林(亜)
 (戦評) 亜細亜大学が序盤から打線が爆発し、大勝した。成蹊大学は投打ともに精彩を欠いた。

第2試合 開始時刻13:20 終了時刻16:10
駒沢大学 2104060 | 13
城西大学 0000100 | 1
 (7回コールド)
 (駒沢) 笹谷・川畑・溝辺・関根・西尾
 (城西) 桑島・倉持・林・星野
 ☆三塁打 高橋(城)
 関根・山崎(駒)
 ☆二塁打 関根・菱川(駒)
 (戦評) 駒澤大学が序盤から打線が爆発し、大勝した。城西大学は投打ともに精彩を欠いた。

◎2023年5月11日(木) あきる野市民球場
 第1試合 開始時刻10:00 終了時刻12:25
城西大学 000000000 | 0
亜細亜大学 00002010x | 3
 (城西) 林・倉持・星野
 (亜細亜) 佐伯・宿谷
 ☆三塁打 寺越(亜)
 ☆二塁打 小田島・宿谷・森山(亜)
 (戦評) 亜細亜大学が接戦を制した。先発の佐伯が9回無失点の完封勝利を飾った。

◎2023年5月13日(土) 所沢航空記念公園野球場
 第1試合 開始時刻9:50 終了時刻12:50
学習院大学 102002001 | 6
駒沢大学 11133202x | 13
 (学習院) 小椋・永原・武内・伊東・川本
 (駒沢) 笹谷・掛川・西尾・佐々木
 ☆本塁打 西尾(駒)
 ☆三塁打 伊東(学)
 ☆二塁打 関・武内(学)
 田島・菱川・大矢(駒)
 (戦評) 駒澤大学の打線の強さが光った試合となった。西尾のホームランを含む計13得点で快勝した。

第2試合 開始時刻13:20 終了時刻16:10
城西大学 111040100 | 8
獨協大学 01103004x | 9
 (城西) 倉持・山木・星野
 (獨協) 北嶋・関根・川名・黒川・佐藤
 ☆二塁打 今成3・上野・星野(城)
 種崎(獨)
 (戦評) 終盤までどちらが勝つかわからない接戦だった。獨協大学が8回に4得点し、勝負強さが光る一戦となった。

◎2023年5月16日(火) 所沢航空記念公園野球場
 第1試合 開始時刻10:00 終了時刻12:25
獨協大学 013000031 | 8
城西大学 01042130x | 11
 (獨協) 平山・北島・古幡一佐藤
 (城西) 桑島・林一星野
 ☆本塁打 栗原(獨)
 小暮(城)
 ☆三塁打 今成・高橋(城)
 ☆二塁打 君野(城)
 (戦評) 両チームにホームランが飛び出る乱打線となった。中盤に大きく点差を広げた城西大学が逃げ勝った。

第2試合 開始時刻13:20 終了時刻16:10
学習院大学 000410000 | 5
成蹊大学 00010500x | 6
 (学習院) 小椋・武内・上杉一川本
 (成蹊) 根上・伊東一田中
 ☆二塁打 (成) 肥沼
 (戦評) 成蹊大学が6回に一挙5得点をあげ、接戦を制した。学習院大学は再三のチャンスを活かすことができなかった。

◎2023年5月19日(金) 所沢航空記念公園野球場
 第1試合 開始時刻10:00 終了時刻12:25
亜細亜大学 120020002 | 7
駒沢大学 001100000 | 2
 (亜細亜) 二井谷・佐伯一鈴木
 (駒沢) 笹谷・関根一西尾
 ☆本塁打 鈴木・林(亜)
 上田(駒)
 ☆二塁打 寺越・饒波(亜)
 菱川(駒)
 (戦評) 亜細亜大学が固い守りで駒沢大学を破った。また、亜細亜大学は序盤、中盤、終盤で得点し、試合を優位に運んだ。

◎2023年5月22日(月) 獨協大学天野貞祐記念球場
 第1試合 開始時刻10:00 終了時刻12:25
獨協大学 002000005 | 7
学習院大学 000000030 | 3
 (獨協) 川名・黒川・北島・関根一佐藤・尾崎
 (学習院) 伊東・上杉・伊東一川本
 ☆二塁打 小林(獨)
 川本(学)
 (戦評) 獨協大学が最終回に5得点を挙げ、逆転勝利をした。学習院大学はあと一步踏ん張ることができなかった。

	亜大	駒大	獨協大	学習大	成蹊大	城西大	試合	勝	負	分	勝率	得失点	順位
亜細亜大学	△	○	△	●	○	○	10	8	1	1	.889	+22	1
駒沢大学	●	△	●	○	○	○	10	7	3	0	.700	+34	2
獨協大学	△	○	△	○	○	○	10	6	3	1	.667	+9	3
学習院大学	○	●	●	△	○	●	10	3	7	0	.300	-5	4
成蹊大学	●	●	●	●	△	○	10	3	7	0	.300	-22	5
城西大学	●	●	○	○	●	△	10	2	8	0	.200	-38	6

◎2023年5月25日(木) 駒沢オリンピック公園総合運動場硬式野球場
 第1試合 開始時刻10:00 終了時刻12:25
学習院大学 050001000 | 6
獨協大学 30000004x | 7
 (学習院) 小椋・和田・上杉一川本・長谷川
 (獨協) 平山・関根・黒川・川名一佐藤
 ☆二塁打 梅津(学習院)
 種崎・陶(獨)
 (戦評) 前試合同様の試合運びとなり、獨協大学が逆転勝利を収めた。獨協大学の勝負強さが光った一戦となった。

最優秀選手賞 鈴木 太陽(亜細亜大学4年)
 最優秀投手賞 笹谷 幹(駒澤大学4年)
 首位打者賞 伊東 大志(学習院大学2年)

4部リーグ

◎2023年4月9日 都立大学
 第1試合 開始時刻 : 終了時刻12:19
東京農業大学 2000522112 | 24
明治薬科大学 000201320 | 8
 (農大) 上原・横江・中村一小倉・篠崎
 (明薬) 三好・齋藤・三好一齋藤・三好・齋藤

☆三塁打 林田・篠田・西山・中村(農大)
 ☆二塁打 関根・大洞・中村・西山・中村(農大)
 山田(明薬)

(戦評) 東京農業大学は初回に2点を取り、4回に追いつかれるが5~9回まで打線が爆発して大量得点になった。明治薬科大学は、相手の失策や単打で繋ぐも敗れた。

第2試合 開始時刻11:30 終了時刻13:30
立正大学 2012204 | 11
上智大学 0010000 | 1
 (7回コールド)

(立正) 小林・高崎一岩本
 (上智) 橋本・中村(翔)一鈴木
 ☆本塁打 亀山(立正)
 ☆二塁打 成澤・安楽・亀山(立正)
 中村海(上智)

(戦評) 立正大学は序盤より先発ピッチャーからコンスタントにヒットを打ち、得点を重ねた。一方、上智大学はヒットが出るものの打線が繋がらず1得点に終わった。

第3試合 開始時刻14:30 終了時刻16:30
千葉大学 0024121 | 10
東京都立大学 0000000 | 0
 (7回コールド)

(千葉) 高橋(涼)・岡本一林崎
 (都立) 利府・後藤一伊藤・西田
 ☆三塁打 安藤(千葉)
 ☆二塁打 高橋(涼)・安藤・馬場(千葉)

(戦評) 得点差ほど実力差を感じる試合ではなかった印象。相手からもらったフォアボールやエラーのランナーをしっかりと単打で返していった千葉大学がゲームをものにした。

◎2023年4月23日 都立大学グラウンド
 第1試合 開始時刻9:10 終了時刻11:30
東京農業大学 011022301 | 10
東京都立大学 031010100 | 6
 (農大) 佐藤・曾我・上原一篠崎・小倉
 (都立) 利府・後藤一西田
 ☆二塁打 佐藤・大洞(農大)
 荒井・今井・西田(都立)

(戦評) 東農大は中盤から終盤にかけて猛攻をかけ、計13安打10得点をあげ勝利した。対する都立大は守備が乱れ、リードを守り切ることができなかった。

第2試合 開始時刻11:30 終了時刻14:58
東京農工大学 001020100 | 4
立正大学 000040000 | 4
 (9回引き分け)

(農工) 宿谷一渡邊
 (立正) 小林・高崎一岩本

☆二塁打 渡邊・清瀬・奥村・渡辺・清瀬・関根（農工）成澤（立正）

（戦評）立正大学は3点ビハインドで迎えた5回裏に適時打と相手の失策が絡み4点を挙げ、逆転した。対する農工大は7回表に適時打で同点とし、試合は引き分けに終わった

第3試合 開始時刻14:30 終了時刻16:30
千葉大学 2015286 | 24
上智大学 0000000 | 0
(7回コールド)

(千葉) 高橋(涼)・岡本-林崎
(上智) 中村・橋本-上田

☆二塁打 長田・岡本・高橋(涼)(千葉) 狐塚・上原(上智)

（戦評）フォアボールもあったが単純なヒット数で大量得点差がついた印象。また千葉大学は投手のピッチングも非常に安定しており、投手力の差も大きかった。

◎2023年4月30日 都立大学グラウンド

第1試合 開始時刻11:55 終了時刻13:52
東京都立大学 100500000 | 6
立正大学 001000000 | 1

(都立) 利府-三浦・西田
(立正) 亀山・小林-岩本
☆三塁打 荒井(都立)
☆二塁打 利府(都立) 山崎・成澤(立正)

（戦評）東京都立大学が4回に相手のエラーや適時打で一挙5得点を挙げそのまま逃げ切った。立正大学は3回に2本の二塁打で1点を入れるが打線が振るわなかった。

第2試合 開始時刻14:30 終了時刻 :
明治薬科大学 0000000 | 0
東京農工大学 320014x | 10
(7回コールド)

(明薬) 三好・加藤-齋藤
(農工) 宿谷・清瀬-渡邊
☆本塁打 清瀬・佐藤(農工)
☆三塁打 奥村・佐藤・渡邊(農工)
☆二塁打 齋藤(明薬) 佐藤・奥村(農工)

（戦評）東京農工大学は先頭打者の本塁打を皮切りに打線が繋がり、各回で得点伸ばし7回コールドで勝利した。明治薬科大学は塁へあまり進めず敗れた。

◎2023年5月14日 都立大学グラウンド

第1試合 開始時刻9:00 終了時刻11:00
千葉大学 100000100 | 2
東京農工大学 00030000x | 3

(千葉) 高橋(涼) - 林崎
(農工) 宿谷-渡邊
☆三塁打 高橋(清)(千葉) 佐藤(農工)
☆二塁打 佐藤(農工)

（戦評）農工大学が接戦を制した。1点ビハインドで迎えた4回裏適時打で3点を挙げる。先発宿谷は9回2失点で完投勝利を挙げた。対する千葉大学は宿谷を攻略できなかった。

◎2023年5月21日 都立大学グラウンド

第1試合 開始時刻9:00 終了時刻11:00
明治薬科大学 100001000 | 2
東京都立大学 10300020x | 6

(明薬) 三好・加藤-齋藤
(都立) 利府-三浦
☆二塁打 岡田(明薬) 小林(都立)

（戦評）都立大は利府が完投勝利を取めた。荒井、小林が猛打賞の活躍。対する明薬大は得点圏に走者を進めるものの、チャンスをもにすることができなかった。

第2試合 開始時刻11:34 終了時刻1345
東京農業大学 110000100 | 3
東京農工大学 100011000 | 3
(9回引き分け)

(農大) 川崎・西山・上原-篠崎・小倉
(農工) 宿谷-渡辺
☆二塁打 大洞・関根(農大) 清瀬(農工)

（戦評）農工大は1点ビハインドの5回裏渡辺の適時内野安打で同点とし続く6回には佐藤の適時打で勝ち越す。一方農薬大は7回表に大洞の適時打で同点とし引き分けとなった。

第3試合 開始時刻14:25 終了時刻 :
千葉大学 201010000 | 4
立正大学 30120001x | 7

(千葉) 岡本・高橋-林崎
(立正) 小林・片桐・成澤-白倉
☆三塁打 鈴木(千葉) 安類・白倉(立正)

（戦評）千葉大学は初回、タイムリースリーベースで二点を先制する。立正大学は4回、タイムリースリーベースでダメ押しに成功し、そのまま立正大学が逃げ切った。

◎2023年5月28日 都立大学グラウンド

第1試合 開始時刻09:30 終了時刻11:30
千葉大学 3106221 | 15
明治薬科大学 0000400 | 4
(7回コールド)

(千葉) 高橋(涼)・岡本-林崎
(明薬) 加藤・岡田-齋藤
☆三塁打 鈴木・谷口(千葉) 岡田(明薬)
☆二塁打 高橋(涼)・林崎・高橋(清)・長田(千葉)

（戦評）序盤からフォアボールなどのチャン

スを確実にヒットで返した千葉大と、単純なヒット数の少なさから得点を産めなかった明薬大がこの得点差となった。

第2試合 開始時刻12:00 終了時刻14:00
東京都立大学 000430435 | 19
上智大学 004004000 | 8

(都立) 後藤・大河内・仲山-西田
(上智) 橋本・中村(海)-鈴木
☆三塁打 荒井(都立)
☆二塁打 後藤・馬場(都立) 上原・荒木・上原・小秋元(上智)

（戦評）都立大は7、8、9回で猛攻をしかけ終わってみれば19得点の大勝。対する上智大は8得点をあげ一時逆転したものの、四死球や失策がからみ失点が重なってしまった。

第3試合 開始時刻14:59 終了時刻17:19
東京農業大学 051000000 | 6
立正大学 000000000 | 0
(農大) 中村・上原-小倉

(立正) 小林(太)・成澤-白倉
☆二塁打 佐藤(宗)・林田(農大)

（戦評）農薬大は2回藤田の適時打で先制に成功すると一挙5得点する。投げては先発の中村が7回無安打の好投でリードを守り切り農薬大が勝利した。

◎2023年6月4日 都立大学グラウンド

第1試合 開始時刻9:00 終了時刻11:00
東京都立大学 1000000 | 1
東京農工大学 1231031x | 11
(7回コールド)

(都立) 利府・後藤-三島
(農工) 宿谷-渡邊
☆三塁打 奥村(農工)
☆二塁打 佐藤・清瀬・関根(農工)

（戦評）農工大学は1点ビハインドで迎えた1回裏、相手の失策により1点を挙げ、同点とし、その後も得点を重ねた。対する都立大学は投打が奮わず、試合は7回コールドとなった。

第2試合 開始時刻11:32 終了時刻13:41
千葉大学 000010000 | 1
東京農業大学 00211131x | 9

(千葉) 高橋(涼)・岡本-林崎
(農大) 西山・川崎・佐藤(成)・上原-篠崎・小倉
☆三塁打 迫田(農大)
☆二塁打 佐藤(宗)・後藤・藤井(農大)

	農大	農工大	立正大	千葉大	都立大	明薬大	上智大	対	勝	負	分	勝率	順位
東京農業大学	△	○	○	○	○	○	○	6	5	0	1	1.000	1
東京農工大学	△	△	○	○	○	○	○	6	4	0	2	1.000	2
立正大学	●	△	○	○	●	○	○	6	3	2	1	.600	3
千葉大学	●	●	●	○	○	○	○	6	3	3	0	.500	4
都立大学	●	●	○	●	○	○	○	6	3	3	0	.500	5
明治薬科大学	●	●	●	●	●	○	○	6	1	5	0	.017	6
上智大学	●	●	●	●	●	●	○	6	0	6	0	.000	7

(戦評) 農業大は3回裏に藤本の適時打で先制しその後も得点を重ねた。投げては先発の西山が6回1失点の好投でリードを守り切り勝利した。

第3試合 開始時刻14:16 終了時刻16:20
上智大学 001000000 | 1
明治薬科大学 012030000x | 6

(上智) 橋本-鈴木
(明薬) 三好・岡田-齋藤
☆二塁打 孤塚(上智)
山田(明薬)

(戦評) 2回の裏、明治薬科大学が先制点を入れた後3回の表に上智大学が敵の失策と単打でつなぎ同点。その後3回と5回で明治薬科大学が点差を広げ勝利。

◎2023年6月17日 秦野グラウンド
第1試合 開始時刻10:00 終了時刻12:00
上智大学 000000030 | 3
東京農工大学 12130200x | 9

(農工) 宿谷・清瀬-渡辺
(上智) 橋本-鈴木
☆本塁打 奥村(農工)
☆二塁打 中村(農工)

(戦評) 東京農工大は初回より相手ピッチャーの制球の乱れを逃さず、毎回得点を重ねた。農工大先発の宿谷投手はランナーを出さない投球で三振を重ね7回まで得点を許さなかった。

◎2023年6月18日 都立大グラウンド
第1試合 開始時刻 : 終了時刻 :
明治薬科大学
立正大学

※明治薬科大学の不戦敗

◎2023年6月25日 東京農業大学グラウンド
第1試合 開始時刻11:30 終了時刻13:30
東京農業大学 2108405 | 20
上智大学 0000200 | 2

(農大) 中村・西山・蘇我・佐藤-小倉・篠崎
(上智) 中村翔・中村海-鈴木
☆本塁打 佐藤宗・大洞(農大)
☆三塁打 池津・篠田(農大)
☆二塁打 藤本・小倉(農大)

(戦評) 東京農業大学は4、5回にビッグイニングを作り大量得点。上智大学は農大の継投に2得点に終わった。

最優秀選手賞 大洞 直己(東京農業大学3年)
最優秀投手賞 宿谷 矯(東京農工大学2年)
首位打者賞 渡邊 竜都(東京農工大学3年)

5部リーグ

◎2023年4月1日 東京理科大グラウンド
第1試合 開始時刻 : 終了時刻 :
千葉商科大学 0720778 | 31
東京理科大学 0010205 | 8

(千商) 高内・石井・大村-田中・土本
(東理) 佐藤・飯野-島筒
☆本塁打 対馬・渡(千商)
☆三塁打 秋山(千商)
金子(東理)
☆二塁打 田中4・対馬2・廣瀬・黒川・横谷・土本2(千商)
五味・新納(東理)

(戦評) 打線が得点に繋がった東京理科大学が勝利した。

◎2023年4月9日 東工大グラウンド
第1試合 開始時刻13:10 終了時刻15:20
日本獣医生命科学大学 200000030 | 5
東京薬科大学 12103111x | 10

(日獣) 田代・木村-桜沢・吉田
(東薬) 松村・西畔-諫山
☆本塁打 川端(東薬)
☆三塁打 仁科(東薬)
☆二塁打 仁科2・齋藤・逸見・川端(東薬)

(戦評) 長打を得点に結びつけた東京薬科大学が勝利した。

第2試合 開始時刻 : 終了時刻 :
千葉商科大学 050000123 | 11
東京工業大学 400000003 | 7

(千商) 伊藤・横谷-廣瀬
(東工) 高橋-高須
☆二塁打 秋山(千商)

(戦評) 四球を得点に繋がられた千葉商科大学が勝利した。

◎2023年4月16日 東工大グラウンド
第1試合 開始時刻13:30 終了時刻 :
東京電機大学 000100 | 1
東京薬科大学 30046x | 13

(東電) 友尾・片桐・葛西-工藤
(東薬) 西畔-諫山
☆本塁打 葛西(東電)
仁科2・久野(東薬)
☆三塁打 仁科(東薬)
☆二塁打 逸見(東薬)

(戦評) 3本の本塁打により点差を大きくつけ、東京薬科大学が勝利した。

第2試合 開始時刻 : 終了時刻 :
東京理科大学 212241 | 12
東京工業大学 001210 | 4

(東理) 及川・新納-
(東工) 一高須
☆本塁打 新納・柳原(東理)
高橋(東工)
☆二塁打 柳原・五味・及川・松田(東理)

(戦評) 長打が多く出た東京理科大学が勝利した。

※スコア不備のため不明箇所あります

◎2023年4月19日 戸田硬軟兼用野球場B面
第1試合 開始時刻 : 終了時刻 :
一橋大学 054110100 | 12
東京工業大学 100300001 | 5

(一橋) 本多・熊木・布施-山中
(東工) 福島・西田-高須
☆本塁打 山野(一橋)
☆三塁打 田原・山野(一橋)
☆二塁打 山中(一橋)
小原(東工)

(戦評) 長打が多く出た一橋大学が勝利した。

◎2023年4月23日 東京理科大グラウンド
第1試合 開始時刻 : 終了時刻 :
東京電機大学 000102011 | 5
東京理科大学 03221300x | 11

(東電) 城戸・かつさい-工藤・城戸
(東理) 及川・掛本・新納-島筒
☆本塁打 及川・柳原(東理)
☆二塁打 本間・野見山(東電)
五味・新納・掛本・新井2・大下(東理)

(戦評) 着実に得点を重ねた東京理科大学が試合を制した。

第2試合 開始時刻 : 終了時刻 :
千葉商科大学 15
日本獣医生命科学大学 1

◎2023年4月30日 東京理科大グラウンド
第1試合 開始時刻 : 終了時刻 :
東京薬科大学 211010103 | 9
東京工業大学 000000000 | 0

(東薬) 西畔-諫山
(東工) 高橋-高須
☆本塁打 齋藤(東薬)
☆二塁打 仁科・諫山・川端・河原(東薬)
鈴木(東工)

(戦評) 投打が絡み合った東京薬科大学が勝利した。

第2試合 開始時刻 : 終了時刻 :
日本獣医生命科学大学 1000000 | 1
東京理科大学 062205x | 15

(日獣) 田代・木村-柳沢
(東理) 五味・飯野-島筒
☆本塁打 島筒・篠原(東理)
☆二塁打 椋野(日獣)
五味・大塚・新井・大下・掛本(東理)

(戦評) 初回から確実に得点を重ねていった東京農工大学が勝利した。

◎2023年5月3日 一橋大グラウンド
第1試合 開始時刻 : 終了時刻 :
千葉商科大学 800001104 | 14
一橋大学 103100000 | 5

(千商) 石井-工本
(一橋) 鈴木-山中
☆本塁打 秋山・古田(千商)
☆三塁打 黒川(千商)
☆二塁打 工本(千商)
山野2・柳(一橋)

(戦評) 初回から大量に得点をした千葉商科大学の勝利に終わった。

◎2023年5月4日 一橋大グラウンド
第1試合 開始時刻 : 終了時刻 :

東京電機大学 7
日本獣医生命科学大学 0

※日本獣医生命科学大学の人数不足により、東京電機大学の不戦勝。

◎2023年5月13日 一橋大グラウンド
第1試合 開始時刻9:45 終了時刻11:45

東京薬科大学 0425120 | 14
一橋大学 0000101 | 2

(7回コールド)

(東薬) 西畔・仁科・松村-諫山・河原
(一橋) 柳・熊木-山中
☆三塁打 久野(東薬)
☆二塁打 久野・逸見・佐藤・諫山(東薬)
山中(一橋)

(戦評) 一橋大学による四死球や失策による失点が相次ぎ、東京薬科大学が勝利した。

第2試合 開始時刻 : 終了時刻 :
東京工業大学 303022010 | 11
東京電機大学 000100106 | 7

(東工) 高橋・小原-鈴木
(東電) -
☆本塁打 高橋(東工)
☆三塁打 鈴木・小林(東工)
☆二塁打 1名(東電)

(戦評) 長打を得点に繋げた東京工業大学が勝利した。

※スコア不備のため不明箇所あります

◎2023年5月14日 東工大グラウンド
第1試合 開始時刻12:45 終了時刻15:00

東京理科大学 00010000 | 1
東京薬科大学 1000004x | 5

(時間により8回コールド)

(東理) 及川・新納・及川-大塚
(東薬) 西畔-諫山
☆三塁打 新井(東理)
仁科(東薬)
☆二塁打 及川・新納・柳原(東理)
斎藤(東薬)

(戦評) 長打を得点に結びつけた東京薬科大学が勝利した。

◎2023年5月21日 一橋大グラウンド
第1試合 開始時刻 : 終了時刻 :

千葉商科大学 10
東京電機大学 4

※スコア不備のため不明箇所あります

◎2023年5月27日 東工大グラウンド
第1試合 開始時刻13:02 終了時刻15:15

千葉商科大学 000000000 | 0
東京薬科大学 10000100x | 2

(千商) 関原・石川・富永-土本・田中
(東薬) 西畔-諫山
☆三塁打 久野・川端(東薬)

(戦評) 投手戦を東京薬科大学が制した。

第2試合 開始時刻 : 終了時刻 :
一橋大学 7

日本獣医生命科学大学 0

※日本獣医生命科学大学の人数不足により、一橋大学の不戦勝。

◎2023年5月28日 昭島市民球場

第1試合 開始時刻 : 終了時刻 :
一橋大学 100036200 | 12

東京電機大学 00264500x | 17

(一橋) 鈴木・布施-阿部
(東電) 小坂・-曾根
☆三塁打 田原(一橋)
立花・本間・若林(東電)
☆二塁打 阿部×2(一橋)
本間・曾根・町田(東電)

(戦評) 一橋大学による四死球と多くの安打が結びつき、東京電機大学が勝利した。

◎2023年6月10日 東京理科大グラウンド
第1試合 開始時刻 : 終了時刻 :

一橋大学 001012312 | 10
東京理科大学 210403001x | 11

(一橋) 鈴木・柳-山中
(東理) 五味・及川・柳原-大野
☆二塁打 中村・柳2・松村2(一橋)
大野・岡野・坂本・柳原(東理)

(戦評) 長打が多く出た試合だったが、東京理科大学が勝利した。

第2試合 開始時刻 : 終了時刻 :
東京工業大学 7

日本獣医生命科学大学 0

※日本獣医生命科学大学の人数不足により、東京工業大学の不戦勝。

最優秀選手賞 仁科 輝人(東京薬科大学2年)

最優秀投手賞 西畔 侑玖(東京薬科大学2年)

首位打者賞 五味 大晴(東京理科大学3年)

4、5部入替戦

◎2023年8月7日 東京農工大グラウンド
第試合 開始時刻 : 終了時刻 :

東京薬科大学 16750107 | 36
上智大学 0100001 | 2

(7回コールド)

(東薬) 西畔・仁科・諫山-諫山・松田
(上智) 橋本・中村(翔)-鈴木・狐塚
☆本塁打 川端(東薬)
☆三塁打 齋藤3・大菅・松田(東薬)
☆二塁打 田辺(上智)

(戦評) 初回から打線が爆発した東京薬科大学が勝利し、4部昇格を決めた。

	東薬大	千商大	理科大	工業大	一橋大	電機大	日獣大	対	勝	負	分	勝率	得失点	順位
東京薬科大学	●	○	○	○	○	○	○	6	6	0	0	1.00	+44	1
千葉商科大学	●	●	○	○	○	○	○	6	5	1	0	.833	+54	2
東京理科大学	●	●	●	○	○	○	○	6	4	2	0	.667	+2	3
東京工業大学	●	●	●	●	○	○	○	6	2	4	0	.333	-20	4
一橋大学	●	●	●	○	●	○	○	6	2	4	0	.333	-24	5
東京電機大学	●	●	●	●	○	○	○	6	2	4	0	.333	-33	6
日本獣医生命科学大学	●	●	●	●	●	●	○	6	0	6	0	.000	-33	7

東都大学 秋季リーグ戦

1部リーグ

©2023年9月1日 スリーポンドベースボールパーク上柚木

第1試合 開始時刻9:28 終了時刻12:30
中央大学 0000100005 | 6
国士舘大学 0001000002 | 3
(延長10回)

(中央) 石井-山崎・岡部
(国士舘) 下平・駒崎-高橋
☆三塁打 池田(国)
☆二塁打 柳沼・植野(国)
岩井(中)

(戦評) 同点のまま迎えた延長戦タイブレークを中央大がものにし勝利した。

第2試合 開始時刻13:28 終了時刻16:11
日本大学 100010000 | 2
専修大学 00100140x | 6

(日本) 高良・竹川・澤田-石田
(専修) 藤田-高橋
☆三塁打 長谷川(専)
☆二塁打 大平(専)

(戦評) 着実と得点を重ねた専修大が日本大に反撃を許さず勝利した。

©2023年9月6日 スリーポンドベースボールパーク上柚木

第1試合 開始時刻9:20 終了時刻11:57
専修大学 000010130 | 5
日本大学 002000000 | 2
(専修) 竹村-高橋

(日本) 阿部・澤田・久保-石田
☆二塁打 蔵本・堀越(専)
石田(日)

(戦評) 勢いのある専修大が2連勝し、勝ち点1を獲得した。

第2試合 開始時刻12:39 終了時刻15:11
国士舘大学 000000000 | 0
中央大学 000000001x | 1

(国士舘) 吉野・田崎-高橋春
(中央) 田中駿・三橋・三浦-若林・岡部
☆二塁打 川満(中)

(戦評) 投手戦となった一戦は、中央大が9回にサヨナラ勝利を収め勝ち点1を獲得した。

©2023年9月9日 スリーポンドスタジアム八王子

第1試合 開始時刻9:25 終了時刻11:38
帝京大学 000002020 | 4
専修大学 00021300x | 6

(帝京) 山崎-浅見
(専修) 藤田-高橋
☆三塁打 小平(帝)
☆二塁打 中村(専)

(戦評) 対日本大戦からの勢いそのまま帝京大との初戦を専修大が制した。

第2試合 開始時刻12:30 終了時刻14:56

東海大学 000022000 | 4
国士舘大学 001001010 | 3
(東海) 水谷・原口・東-東・山下
(国士舘) 下平・駒崎-高橋春
☆二塁打 中澤(国)

(戦評) 今季初戦となる東海大が国士舘大に勝利した。

©2023年9月10日 スリーポンドスタジアム八王子

第1試合 開始時刻9:25 終了時刻11:59
国士舘大学 100010000 | 2
東海大学 000100011x | 3
(国士舘) 吉野・田崎・駒崎-高橋春
(東海) 曾我・濱崎-東
☆本塁打 東(東)
☆二塁打 中澤(国)

(戦評) 接戦となった一戦は、東海大が9回にサヨナラ勝利を収め、勝ち点1を獲得した。

第2試合 開始時刻12:43 終了時刻15:09
専修大学 100001000 | 2
帝京大学 00002100x | 3
(専修) 竹村-高橋
(帝京) 宮島・渡辺-浅見
☆二塁打 小平(帝)

(戦評) 初戦をものにした専修大に2タテを許さず、帝京大が接戦を制した。

©2023年9月15日 スリーポンドスタジアム八王子

第1試合 開始時刻9:23 終了時刻11:50
帝京大学 032001003 | 9
専修大学 000030000 | 3
(帝京) 山崎・林-浅見
(専修) 藤田・竹村-高橋
☆本塁打 坂本(帝)
吉田(専)
☆三塁打 湯田(帝)
☆二塁打 佐藤(帝)
長谷川・蔵本(専)

(戦評) 打線に火がついた帝京大が専修大に勝利し、勝ち点1を獲得した。

©2023年9月16日 スリーポンドスタジアム八王子

第1試合 開始時刻9:24 終了時刻12:19
中央大学 000010503 | 9
東海大学 201000010 | 4
(中央) 石井・三浦-山崎・若林
(東海) 水谷・濱崎・原口・東・山中-東・山下
☆三塁打 高垣(中)
☆二塁打 山崎・井ノ上・岸野(中)
東(東)

(戦評) 打線に火がついた中央大が東海大に圧勝した。

第2試合 開始時刻13:17 終了時刻15:59
日本大学 000000100 | 1
帝京大学 21020100x | 6

(日本) 阿部・澤田・久保・高良-石田・内田
(帝京) 宮島・霜田-浅見
☆本塁打 坂本(帝)
☆二塁打 坂本(帝)

(戦評) 対専修大戦から勢いに乗っている帝京大が日本大に勝利した。

©2023年9月17日 スリーポンドスタジアム八王子

第1試合 開始時刻9:30 終了時刻11:33
帝京大学 000000001 | 1
日本大学 00000002x | 2
(帝京) 山崎-浅見
(日本) 竹川・足立-細田・石田
☆二塁打 市川(日)

(戦評) 接戦となったが日本大が勝利を収め、今季初勝利を飾った。

第2試合 開始時刻12:20 終了時刻15:26
東海大学 101000023 | 7
中央大学 000000000 | 0
(東海) 曾我-東
(中央) 田中・木藤・三橋-山崎・若林
☆三塁打 山中・山中(東)
☆二塁打 鈴木(東)
山口(中)

(戦評) 東海大が中央大に反撃を許さず勝利を収めた。

©2023年9月18日 スリーポンドスタジアム八王子

第1試合 開始時刻9:30 終了時刻11:50
中央大学 003300000 | 6
専修大学 000000001 | 1
(中央) 石井・三浦-若林・山崎
(専修) 藤田・竹村・時岡-高橋
☆三塁打 高垣(中)
☆二塁打 原田(中)

(戦評) 専修大は反撃できず中央大が勝利した。

第2試合 開始時刻12:48 終了時刻15:55
日本大学 001150020 | 9
国士舘大学 010000000 | 1

(日本) 高良・久保・阿部-石田・内田
(国士舘) 下平・吉野・福良-高橋春・天田
☆三塁打 石田(日)
☆二塁打 小川(日)

(戦評) 日本大の打線がつながり国士舘大に圧勝した。

©2023年9月22日 スリーポンドベースボールパーク上柚木

第1試合 開始時刻9:14 終了時刻11:41
国士舘大学 000000003 | 3
日本大学 14100000x | 6
(国士舘) 吉野・田崎・白樫-高橋春
(日本) 竹川・佐藤・久保-石田
☆三塁打 山口(国)
山口(日)

(戦評) 日本大が国士舘大に反撃を許さず、勝ち点1を獲得した。

第2試合 開始時刻12:16 終了時刻15:00
専修大学 000000002 | 2
中央大学 000000003x | 3
(延長10回)

(専修) 竹村-高橋
(中央) 三浦・石井-山崎
☆二塁打 狩野・大平(専)
吉井・中森(中)

◎2023年9月25日 スリーポンドベースボールパーク上柚木
 第1試合 開始時刻9:27 終了時刻11:44
帝京大学 000000000 | 0
国士舘大学 21030000x | 6
 (帝京) 山崎・霜田・高橋一浅見
 (国士舘) 下平一高橋春
 ☆二塁打 半田(国)
 (戦評) 国士舘大は中央大に得点を許さず、完投勝利を収めた。

第2試合 開始時刻12:34 終了時刻14:44
東海大学 000000010 | 1
専修大学 10000010x | 2
 (東海) 三味・濱崎一東
 (専修) 藤田一高橋
 ☆三塁打 野口(東)
 ☆二塁打 中村・東(東)
 (戦評) 専修大が接戦を制した。

◎2023年9月26日 スリーポンドベースボールパーク上柚木
 第1試合 開始時刻9:25 終了時刻12:05
専修大学 100222201 | 10
東海大学 000100000 | 1
 (専修) 水谷・原口・山中・東一東・山下
 (東海) 竹村・時岡一高橋
 ☆二塁打 高橋(専)
 鈴木(東)
 (戦評) 専修大の好投が光り、圧勝した。

第2試合 開始時刻13:04 終了時刻15:33
国士舘大学 100130000 | 5
帝京大学 100000001 | 2
 (国士舘) 田崎・駒崎一高橋春
 (帝京) 宮島・高橋・霜田一浅見
 ☆本塁打 高橋春(国)
 ☆三塁打 池田(国)
 ☆二塁打 佐藤(帝)
 (戦評) 国士舘大が着実に点を重ね帝京大に勝利した。

◎2023年9月27日 スリーポンドベースボールパーク上柚木
 第1試合 開始時刻9:25 終了時刻11:55
中央大学 100000005 | 6
東海大学 000000001 | 1
 (中央) 石井一山崎・岡部
 (東海) 曾我・濱崎一東
 ☆三塁打 東(東)
 ☆二塁打 松浦(中)
 (戦評) 中央大が第三戦を制し勝ち点1を獲得した。

第2試合 開始時刻12:49 終了時刻15:03
日本大学 002001001 | 4
帝京大学 000011000 | 2
 (日本) 竹川・澤田・足立一石田
 (帝京) 渡辺・林・山崎一浅見
 (戦評) 日本大の好投リレーが光り、帝京大に勝利した。

◎2023年9月29日 スリーポンドベースボールパーク上柚木
 第1試合 開始時刻9:23 終了時刻11:42
中央大学 000000000 | 0
帝京大学 10010020x | 4
 (中央) 田中駿・三橋・木藤・萬谷一若林・岡部
 (帝京) 山崎一浅見
 (戦評) 帝京大山崎が完封勝利を収めた。

第2試合 開始時刻12:32 終了時刻 :
日本大学 100040100 | 6
東海大学 000000000 | 0
 (日本) 阿部・佐藤・久保一石田
 (東海) 濱崎・長谷川・杉村一東
 ☆二塁打 野口(東)
 (戦評) 日本大が完封リレーで勝利した。

◎2023年10月2日 スリーポンドベースボールパーク上柚木
 第1試合 開始時刻9:27 終了時刻12:00
東海大学 000000100 | 1
日本大学 00310002x | 6
 (東海) 曾我・長谷川一東
 (日本) 竹川・久保・澤田・阿部一石田
 ☆三塁打 石田(日)
 (戦評) 日本大の打線がつながり、勝ち点1を獲得した。

第2試合 開始時刻12:45 終了時刻15:12
帝京大学 000001030 | 4
中央大学 00033000x | 6
 (帝京) 宮島・渡辺・霜田一浅見
 (中央) 石井・田中駿・三浦一岡部・田中元
 ☆三塁打 松浦(中)
 ☆二塁打 小泉・佐藤・湯田(帝)
 (戦評) 乱打戦となったが中央大が制した。

◎2023年10月10日 スリーポンドベースボールパーク上柚木
 第1試合 開始時刻9:33 終了時刻11:50
帝京大学 0035600 | 14
東海大学 0000001 | 1
 (7回コールド)

(帝京) 山崎・川本一浅見・倉田
 (東海) 曾我・濱崎・杉村一東
 ☆三塁打 佐藤(帝)
 ☆二塁打 青木(帝)
 仲亀(東)
 (戦評) 帝京大の打線に火が付き、今季初のコールドで勝利を収めた。

第2試合 開始時刻12:39 終了時刻14:35
専修大学 000000000 | 0
国士舘大学 10000000x | 1
 (専修) 藤田一高橋
 (国士舘) 下平一高橋春
 ☆二塁打 高橋(専)
 (戦評) 国士舘大が投手戦を制した。

◎2023年10月11日 スリーポンドベースボールパーク上柚木
 第1試合 開始時刻9:22 終了時刻11:39
国士舘大学 100210000 | 4
専修大学 000003000 | 3
 (国士舘) 吉野・酒部・駒崎一高橋春
 (専修) 竹村・時岡・藤田一高橋
 ☆本塁打 古屋(国)
 ☆三塁打 高橋春(国)
 ☆二塁打 宇治野(国)
 (戦評) 国士舘大が連日勝利し、勝ち点1を獲得した。

第2試合 開始時刻12:31 終了時刻15:19
東海大学 000151000 | 7
帝京大学 00033040x | 10
 (東海) 水谷・長谷川・原口・東一東・山下
 (帝京) 宮島・高橋一・霜田一浅見
 ☆三塁打 浅見(帝)
 ☆二塁打 城坂(東)
 飯泉・青木・佐藤(帝)
 (戦評) 乱打戦を帝京大が制した。

◎2023年10月13日 スリーポンドベースボールパーク上柚木
 第1試合 開始時刻9:25 終了時刻12:04
中央大学 200110100 | 5
帝京大学 210000000 | 3
 (中央) 石井・三浦一山崎・岡部・田中
 (帝京) 山崎・宮島・霜田一浅見
 ☆三塁打 山口(中)
 ☆二塁打 坂本・高橋・藤田(帝)
 小柳・小林・松浦(中)
 (戦評) 中央大が勝利し、勝ち点1を獲得した。

◎2023年10月20日 スリーポンドベースボールパーク上柚木
 第1試合 開始時刻9:25 終了時刻12:07
中央大学 050000011 | 7
日本大学 000000000 | 0
 (中央) 石井・田中・萬谷・木藤一山崎・若林
 (日本) 阿部・澤田・久保・佐藤・足立一石田
 ☆三塁打 山口(中)
 ☆二塁打 山口・三橋(中)
 石田(日)
 (戦評) 中央大が日本大に攻撃を許さず勝利を収めた。

	中大	日大	帝京大	専大	国士大	東海大	試合	勝	負	分	勝点	勝率	得失点	順位
中央大学	△	○○	●○○	○○	○○	○●○	12	10	2	0	5	.833	+22	1
日本大学	●●	△	●○○	●●	○○	○○	11	6	5	0	3	.545	+4	2
帝京大学	○●●	○●●	△	●○○	●●	○○	13	6	7	0	2	.462	+14	3
専修大学	●●	○○	○●●	△	●●	○○	11	5	6	0	2	.455	+4	4
国士舘大学	●●	●●	○○	○○	△	●●	10	4	6	0	2	.400	-6	5
東海大学	●○●	●●	●●	●●	○○	△	11	3	8	0	1	.273	-38	6

©2023年10月23日 スリーポンドベースボールパーク上柚木

第1試合 開始時刻9:24 終了時刻11:39

日本大学 000000010 | 1
中央大学 01001001x | 3

(日本) 阿部・澤田一石田
(中央) 三浦・石井一若林・岡部
☆三塁打 吉井(中)

(戦評) 両チーム好投を見せるも中央大が王者の貫禄を見せつけ、秋季リーグ戦優勝を飾った。

最優秀選手賞 石井 竜弥(中央大学4年)
最優秀投手賞 石井 竜弥(中央大学4年)
首位打者賞 東 海新(東海大学4年)

◎ベストナイン

投手 石井 竜弥(中央大学4年)
捕手 東 海新(東海大学4年)
一塁手 坂本 拓海(帝京大学3年)
二塁手 堀越 光(専修大学3年)
三塁手 小川 慶人(日本大学2年)
遊撃手 該当者なし
外野手 半田 陸人(日本大学3年)
松浦 祥真(中央大学2年)
佐藤 凜弥(帝京大学2年)
指名打者 該当者なし

1・2部入替戦

◎2023年11月9日 スリーポンドスタジアム八王子

第1試合 開始時刻9:46 終了時刻12:20

東海大学 000100000 | 1
東洋大学 01105200x | 9

(東海) 三味・曾我・長谷川一東
(東洋) 柴崎・豊國一吉田
☆二塁打 東(海)

(戦評) 東都1部・2部入れ替え戦は2部所属東洋大が初戦を制した。

◎2023年11月10日 スリーポンドスタジアム八王子

第1試合 開始時刻9:26 終了時刻12:10

東洋大学 000001030 | 4
東海大学 000000010 | 1

(東洋) 狩野・金子・柴崎一吉田
(東海) 曾我・長谷川・山中一東
☆三塁打 定直(洋)

(戦評) 東都2部東洋大が2連勝し、1部昇格を決めた。

2部リーグ

◎2023年9月1日 さくら運動公園野球場

第1試合 開始時刻10:01 終了時刻12:50

國學院大学 000200000 | 2
筑波大学 42010010x | 8

(國學) 加納・天池・金井・村上一小林
(筑波) 橋本・工藤・石橋一山口
☆本塁打 中村(國學)
鶴瀬(筑波)

☆二塁打 太田・大野2・石井(筑波)
(戦評) 打線が爆発した筑波大学が勝利した。

第2試合 開始時刻13:27 終了時刻15:58

東洋大学 500001000 | 6
法政大学Ⅱ部 010000000 | 1

(東洋) 柴崎・永野一吉田
(法政) 大内一山原
☆本塁打 高橋(東洋)
☆二塁打 福田2(東洋)

(戦評) 東洋大学が初回から大きく点差をつけそのまま勝利した。

◎2023年9月5日 朝霞中央公園野球場

第1試合 開始時刻10:16 終了時刻12:47

國學院大学 001100100 | 3
青山学院大学 41200000x | 7

(國學) 加納・放生一小林
(青学) 浅沼・川島・手島一小林
☆三塁打 手島・堀町・小田(青学)
☆二塁打 森山・佐々木・大滝(國學)
高木・堀町・伊藤・山下2・小林(青学)

(戦評) 序盤に長打を得点にした青山学院大学が勝利した。

第2試合 開始時刻13:34 終了時刻16:24

東洋大学 002411000 | 8
筑波大学 200220001 | 7

(東洋) 狩野・永野・丸嶋・柴崎一吉田
(筑波) 山崎・川高・工藤一山口
☆三塁打 福田(東洋)
☆二塁打 定直・高橋(東洋)
大野(筑波)

(戦評) 乱打戦を東洋大学が制した。

◎2023年9月7日 あきる野市民球場

第1試合 開始時刻9:48 終了時刻12:59

東洋大学 300002009 | 14
日本体育大学 000000010 | 1

(東洋) 柴崎・狩野一吉田
(日体) 夏目・慶野・川合・斉藤・大谷・関田一七呂
☆二塁打 常直・松本2・福山(東洋)

(戦評) 東洋大学の打線が爆発し勝利した。

第2試合 開始時刻13:36 終了時刻16:21

法政大学Ⅱ部 110000004 | 6
筑波大学 100210000 | 4

(法政) 大内一山原・白井
(筑波) 橋本・山崎一山口
☆本塁打 八色(法政Ⅱ)
石井(筑波)
☆三塁打 磯崎(法政Ⅱ)
☆二塁打 恩藤2・白井2(法政Ⅱ)

(戦評) 長打が多く出た法政大学Ⅱ部が勝利した。

◎2023年9月11日 綾瀬スポーツ公園野球場

第1試合 開始時刻13:42 終了時刻16:25

日本体育大学 000200241 | 9
法政大学Ⅱ部 002001000 | 3

(日体) 慶野・夏目一中間・七呂
(法政) 大内一山原
☆二塁打 喜多(日体)

(戦評) 安打を得点に繋げた日本体育大学が勝利した。

◎2023年9月13日 あきる野市民球場

第1試合 開始時刻9:47 終了時刻11:59

國學院大学 001000000 | 1
東洋大学 00001001x | 2

(國學) 天池一小林
(東洋) 柴崎一吉田

(戦評) 投手戦を東洋大学が制した。

第2試合 開始時刻13:07 終了時刻15:31

青山学院大学 010000100 | 2
法政大学Ⅱ部 11000010x | 3

(青学) 手島一小林
(法政) 森田一白井
☆三塁打 長谷山(青学)
恩藤(法政Ⅱ)
☆二塁打 堀町・小田(青学)

(戦評) 被四死球による得点が鍵となり法政大学Ⅱ部が勝利した。

◎2023年9月15日 あきる野市民球場

第1試合 開始時刻9:45 終了時刻12:31

國學院大学 040000010 | 5
日本体育大学 00130030x | 7

(國學) 放生・大阿久・金井・村上一小林
(日体) 慶野・夏目一中間
☆本塁打 森山(國學)
☆三塁打 柳澤(日体)
☆二塁打 甲賀・関・喜多・常世・谷(日体)
山崎(國學)

(戦評) 長打の多く出た日本体育大学が勝利した。

第2試合 開始時刻13:29 終了時刻15:50

青山学院大学 100000020 | 3
筑波大学 23020110x | 9

(青学) 浅沼・手島・堀町一小林
(筑波) 橋本・石橋・川高一山口
☆三塁打 小田(青学)
☆二塁打 高木(青学)
橋本(筑波)

(戦評) 安打を得点に繋げた筑波大学が勝利した。

◎2023年9月19日 朝霞中央公園野球場

第1試合 開始時刻9:46 終了時刻12:05

東洋大学 000000012 | 3
青山学院大学 000000002 | 2

(東洋) 狩野・丸嶋・柴崎一吉田
(青学) 中川・手島一小林
☆三塁打 吉田(東洋)
☆二塁打 堀町(青学)

(戦評) 安打と失策による得点で東洋大学が接戦を制した。

第2試合 開始時刻13:03 終了時刻15:54
日本体育大学 010010012 | 5
筑波大学 00030120x | 6
 (日体) 慶野・川合・大谷・夏目-中間・七呂
 (筑波) 工藤・川高・橋本-山口
 ☆本塁打 細山(筑波)
 ☆三塁打 橋本2(筑波)
 ☆二塁打 喜多(日体)
 (戦評) 長打を得点に繋げた筑波大学が勝利した。

◎2023年9月21日 あきる野市民球場
 第1試合 開始時刻9:53 終了時刻11:49
法政大学Ⅱ部 000000010 | 1
國學院大學 00040000x | 4
 (法政) 大内-山原
 (國學) 天池・村上・加納-小林
 (戦評) 4回に一挙4得点を挙げた國學院大学がそのまま逃げ切り勝利した。

第2試合 開始時刻12:50 終了時刻15:06
青山学院大学 011122010 | 8
日本体育大学 000420100 | 7
 (青学) 手島-小林
 (日体) 夏目・慶野-中間・七呂
 ☆本塁打 堀町(青学)
 谷(日体)
 ☆二塁打 高木(青学)
 大口(日体)
 (戦評) 乱打戦を青山学院大学が制した。

◎2023年9月22日 朝霞中央公園野球場
 第1試合 開始時刻12:19 終了時刻14:38
筑波大学 000000000 | 0
東洋大学 000000000 | 0
 (9回引き分け)
 (筑波) 橋本-山口
 (東洋) 柴崎-吉田
 (戦評) 安打が出なかった筑波大学と、安打を得点に繋げられなかった東洋大学で、引き分けに終わった。

◎2023年9月25日 あきる野市民球場
 第1試合 開始時刻9:53 終了時刻12:05
法政大学Ⅱ部 100130000 | 5
青山学院大学 11121000x | 6
 (法政) 森田・大内-白井
 (青学) 手島・中川-小林
 ☆三塁打 大内(法政Ⅱ)
 ☆二塁打 大内・石井(法政Ⅱ)
 手島(青学)
 (戦評) 少ないチャンスを得点に繋げられた青山学院大学が勝利した。

第2試合 開始時刻12:56 終了時刻15:10
日本体育大学 000000000 | 0
國學院大學 30000000x | 3
 (日体) 大塚・夏目-中間
 (國學) 天池-滝沢
 ☆二塁打 中間(日体)
 (戦評) 1回に四球と安打で得点に繋げられた國學院大学が、そのまま逃げ切り勝利した。

◎2023年9月28日 さくら運動公園野球場
 第1試合 開始時刻9:45 終了時刻15:36
筑波大学 011002400 | 8
青山学院大学 000100001 | 2
 (筑波) 橋本・工藤-山口
 (青学) 中川・手島・堀町・川島-小林
 ☆本塁打 石井(筑波)
 ☆三塁打 手島(青学)
 ☆二塁打 大野・石井(筑波)
 (戦評) 安打と四球を上手く得点に繋げられた筑波大学が勝利した。

第2試合 開始時刻13:17 終了時刻15:34
法政大学Ⅱ部 101000300 | 5
日本体育大学 002010000 | 3
 (法政) 森田・大内-白井
 (日体) 慶野・夏目-中間
 ☆本塁打 白井(法政Ⅱ)
 ☆三塁打 磯崎・恩藤(法政Ⅱ)
 ☆二塁打 佐々木(日体)
 (戦評) 本塁打で逆転に成功した法政大学Ⅱ部がそのまま勝利した。

◎2023年10月2日 朝霞中央公園野球場
 第1試合 開始時刻9:47 終了時刻11:52
青山学院大学 300001000 | 4
東洋大学 000000000 | 0
 (青学) 中川-小林
 (東洋) 狩野・丸島・柴崎-吉田
 (戦評) 安打を得点に繋げられた青山学院大学が勝利した。

第2試合 開始時刻12:48 終了時刻15:24
筑波大学 00212302 | 10
國學院大學 00000000 | 0
 (8回コールド)
 (筑波) 工藤・石橋-山口
 (國學) 村上・放生・金井・小林-滝沢
 ☆三塁打 橋本(筑波)
 ☆二塁打 細山・日比野・石井・先崎(筑波)
 (戦評) 長打を量産した筑波大学が勝利した。

◎2023年10月5日 あきる野市民球場
 第1試合 開始時刻10:14 終了時刻12:59
東洋大学 063000002 | 11
國學院大學 000000000 | 0
 (東洋) 柴崎・丸島・狩野-吉田
 (國學) 天池-滝沢
 ☆三塁打 野田(東洋)
 ☆二塁打 福田・福山(東洋)
 大滝(國學)

(戦評) 序盤に大量得点に成功した東洋大学が勝利した。

第2試合 開始時刻13:49 終了時刻16:20
筑波大学 001002000 | 3
日本体育大学 00000013x | 4
 (筑波) 橋本・山崎-山口
 (日体) 夏目-中間・七呂
 ☆本塁打 常世(日体)
 ☆三塁打 山口(筑波)
 ☆二塁打 日比野(筑波)
 (戦評) 8回の本塁打が決勝点となり日本体育大学が勝利した。

◎2023年10月11日 朝霞中央公園野球場
 第1試合 開始時刻9:53 終了時刻11:48
法政大学Ⅱ部 000000000 | 0
東洋大学 01200102x | 6
 (法政) 森田・前田・大内-石井・山原
 (東洋) 柴崎-吉田
 ☆本塁打 小野(東洋)
 (戦評) 投打が絡み合った東洋大学が勝利した。

第2試合 開始時刻12:49 終了時刻14:40
青山学院大学 000000000 | 0
國學院大學 00000100x | 1
 (青学) 中川-小林
 (國學) 天池-小林
 (戦評) 投手戦を國學院大学が制した。

◎2023年10月13日 朝霞中央公園野球場
 第1試合 開始時刻9:50 終了時刻12:15
日本体育大学 010000000 | 1
東洋大学 00203100x | 6
 (日体) 慶野・夏目-七呂・中間
 (東洋) 照屋-高橋
 (戦評) 安打を得点に繋げられた東洋大学が勝利した。

第2試合 開始時刻13:09 終了時刻15:27
筑波大学 100101000 | 3
法政大学Ⅱ部 00300030x | 6
 (筑波) 石橋・工藤・橋本-山口
 (法政) 森田・大内-山原
 ☆三塁打 磯崎(法政Ⅱ)
 ☆二塁打 橋本(筑波)
 大内(法政Ⅱ)
 (戦評) 安打を得点に繋げられた法政大学Ⅱ部が制した。

	東洋大	筑波大	日体大	青学大	法大・Ⅱ	國學大	試合	勝	負	分	勝率	得失点	順位
東洋大学	△	○	○	●	○	○	10	8	1	1	.889	+39	1
筑波大学	●	△	○	○	●	○	10	5	4	1	.556	+22	2
日本体育大学	●	●	○	○	○	○	10	4	6	0	.400	-9	3
青山学院大学	●	○	●	○	○	○	10	4	6	0	.400	-12	4
法政大学・Ⅱ	●	○	○	○	○	○	10	4	6	0	.400	-17	5
國學院大學	●	○	○	○	○	○	10	4	6	0	.400	-23	6

※3位から6位はプレイオフにより決定

◎2023年10月19日 あきる野市民球場

第1試合 開始時刻9:53 終了時刻 :

日本体育大学 100022020 | 7
青山学院大学 000000000 | 0

(日体) 夏目・逸見・大谷-中間・七呂

(青学) 中川・川島・堀町-小林

☆本塁打 喜多 (日体)

☆二塁打 甲賀・柳澤・常世・谷 (日体)

(戦評) 長打を量産した日本体育大学が勝利した。

第2試合 開始時刻13:29 終了時刻15:57

國學院大学 000400300 | 7
法政大学Ⅱ部 100000002 | 3

(國學) 天池・村上一-小林

(法政) 森田・前田・横大路-白井

☆三塁打 豊田 (法政Ⅱ)

☆二塁打 金子・三木・山崎・佐々木 (國學)
磯崎 (法政Ⅱ)

(戦評) 長打が多く出た國學院大学が勝利した。

プレーオフ

◎2023年10月23日 朝霞中央公園野球場

第1試合 開始時刻 : 終了時刻 :

青山学院大学 103002010 | 7
法政大学Ⅱ部 002000000 | 2

(青学) 川島・中川-小林

(法政) 森田・大内-白井

☆本塁打 手島 (青学)

☆二塁打 大内 (法政Ⅱ)

(戦評) 安打を得点に繋げられた青山学院大学が勝利した。

◎2023年10月25日 等々力球場

第1試合 開始時刻12:40 終了時刻14:50

國學院大学 000000000 | 0
日本体育大学 00002000x | 2

(國學) 天池-小林 (龍)

(日体) 慶野-中間

☆二塁打 大澤 (日体)

(戦評) 投手戦を日本体育大学が制した。

◎2023年10月31日 等々力球場

第1試合 開始時刻9:06 終了時刻11:28

國學院大学 000001200 | 3
法政大学Ⅱ部 00012010x | 4

(國學) 天池・村上一-小林 (龍)

(法政) 大内-山原

☆三塁打 渡辺 (法政Ⅱ)

☆二塁打 小林 (龍)・滝沢 (國學)
大内・増尾 (法政Ⅱ)

(戦評) 点の取り合いが続いた末に法政大学Ⅱ部が勝利した。

最優秀選手賞 柴崎 創 (東洋大学3年)

最優秀投手賞 柴崎 創 (東洋大学3年)

首位打者賞 福田 匠 (東洋大学3年)

3部リーグ

◎2023年9月1日 亜細亜大学日の出グランド

第1試合 開始時刻9:30 終了時刻12:30

亜細亜大学 000216100 | 10
城西大学 201020010 | 6

(亜細亜) 佐伯・二井谷-鈴木

(城西) 倉持・林・桑島・山木-星野

☆本塁打 鈴木 (亜)

☆二塁打 宿谷2・小沢・森山2・鈴木・小川 (亜)

今成 (城)

(戦評) 亜細亜大学が打撃戦を制した。

第2試合 開始時刻13:30 終了時刻15:15

学習院大学 1100000 | 2
成蹊大学 605100x | 12

(7回コールド)

(学習院) 宇井・上杉・伊東-川本

(成蹊) 根上一-肥沼

☆本塁打 沼里 (成)

☆二塁打 永井・都丸2・藤田 (学)

中山・荒井・沼里 (成)

(戦評) 序盤から成蹊大学が打撃で圧倒した。

◎2023年9月13日 駒沢オリンピック公園野球場

第1試合 開始時刻10:00 終了時刻12:40

成蹊大学 000060100 | 7
亜細亜大学 13041220x | 13

(成蹊) 小林・伊藤・大重・根上一-田中・肥沼

(亜細亜) 齋藤 (颯)・二井谷・飯塚-鈴木

☆三塁打 寺越 (亜)

☆二塁打 藤江2・肥沼 (成)

寺越2・保坂・小川 (亜)

(戦評) 乱打戦を亜細亜大学が制した。

第2試合 開始時刻13:30 終了時刻15:45

獨協大学 010402001 | 8
学習院大学 000000002 | 2

(獨協) 黒川・関根・川名-佐藤・尾崎

(学習院) 伊東・荒井・永原・金井-川本

☆本塁打 栗原 (獨)

☆三塁打 佐野 (学)

☆二塁打 種崎・川崎 (獨)

(戦評) 獨協大学が中盤に突き放した。

◎2023年9月18日 獨協大学せんげん台グランド

第1試合 開始時刻9:30 終了時刻12:00

獨協大学 000002020 | 4
成蹊大学 00013141x | 10

(獨協) 黒川・関根・川名・平山・岩佐-佐藤

(成蹊) 伊藤・大重・根上一-田中

☆三塁打 勝野 (成)

☆二塁打 佐藤・加藤 (獨)

藤江・佐々木・沼里・田中 (成)

(戦評) 序盤は拮抗して展開も、成蹊大学の打線が爆発し勝利した。

第2試合 開始時刻13:15 終了時刻15:00

城西大学 200010001 | 4
亜細亜大学 23000101x | 7

(城西) 倉持・桑島-星野

(亜細亜) 齋藤 (颯)・飯塚・二井谷-鈴木

☆本塁打 鈴木 (亜)

☆三塁打 森山 (亜)

☆二塁打 保坂 (亜)

(戦評) 亜細亜大学が序盤のリードを継投で逃げ切り勝利した。

◎2023年9月21日 駒沢オリンピック公園野球場

第1試合 開始時刻10:00 終了時刻12:50

亜細亜大学 144000100 | 10
駒澤大学 000101100 | 3

(亜細亜) 二井谷・飯塚・井上・佐伯-鈴木

(駒澤) 掛川・高橋・関根・小出・川畑・溝辺・西尾-西尾・佐々木

☆二塁打 大久保 (駒)

(戦評) 序盤から亜細亜大学が主導権を握り勝利を収めた。

◎2023年9月25日 獨協大学せんげん台グランド

第1試合 開始時刻9:30 終了時刻11:30

駒澤大学 000000000 | 0
成蹊大学 11200411x | 10

(8回コールド)

(駒澤) 溝辺・掛川・関根・小出-西尾

(成蹊) 伊藤-田中

☆二塁打 佐々木・勝野 (成)

(戦評) 投打でかみ合った成蹊大学が勝利した。

第2試合 開始時刻12:30 終了時刻15:30

獨協大学 200130154 | 16
城西大学 014020201 | 10

(獨協) 関根・川名・平山-佐藤・尾崎

(城西) 倉持・桑島・阿部・山木・大熊-星野・三森

☆三塁打 齊藤 (城)

☆二塁打 佐藤・加藤 (獨)

小暮2・横沢 (城)

(戦評) 獨協大学が終盤に逆転し、乱打戦を制した。

◎2023年9月28日 駒沢オリンピック公園野球場

第1試合 開始時刻10:00 終了時刻12:15

駒澤大学 00100510 | 16
城西大学 0001200 | 3

(7回コールド)

(駒澤) 関根・川畑・掛川・高橋・伊東-西尾

(城西) 林・桑島・星野-星野・三森

☆三塁打 佐々木・小川 (駒)

☆二塁打 関根・上田 (駒)

上野 (城)

(戦評) ビッグイニングをつくった駒澤大学がコールド勝ちを収めた。

第2試合 開始時刻13:30 終了時刻15:50
学習院大学 110010011 | 5
亜細亜大学 000200200 | 4
(学習院) 上杉・小椋一川本
(亜細亜) 二井谷・齋藤(颯)・飯塚一鈴木
☆二塁打 川本(学)
宿谷(亜)
(戦評) 接戦をものにし学習院大学が勝利した。

◎2023年9月29日 駒沢オリンピック公園野球場
第1試合 開始時刻10:00 終了時刻12:30
駒澤大学 3000300 | 6
獨協大学 2032162x | 16
(7回コールド)
(駒澤) 関根・伊東・高橋・川畑・西尾一
西尾・佐々木
(獨協) 川名・関根一佐藤
☆二塁打 大矢・佐々木・長岡(駒)
古幡・井上・佐藤(獨)
(戦評) 四死球からチャンスを作った獨協大学がそのチャンスを活かしコールド勝ちを収めた。

第2試合 開始時刻13:15 終了時刻15:45
成蹊大学 020002013 | 8
城西大学 101001300 | 6
(成蹊) 小林・根上一田中
(城西) 倉持・阿部一星野
☆三塁打 田中(成)
君野・星野(城)
☆二塁打 藤江・佐々木・中山(成)
(戦評) 成蹊大学が打ち勝った。

◎2023年10月2日 獨協大学せんげん台グラウンド
第1試合 開始時刻10:00 終了時刻12:30
学習院大学 220101000 | 6
獨協大学 002010020 | 5
(学習院) 上杉・小椋一川本
(獨協) 川名・黒川・関根一佐藤
☆三塁打 井上(獨)
☆二塁打 武内・永原(学)
栗原(獨)
(戦評) 序盤のリードを守り切った学習院大学が接戦をものにし勝利した。

第2試合 開始時刻13:30 終了時刻16:00
駒澤大学 000310010 | 5
亜細亜大学 31000103x | 8
(駒澤) 伊東一西尾
(亜細亜) 齋藤(颯)・内山・佐伯・二井谷一鈴木
☆二塁打 田島(駒)
小田島・鈴木・宿谷・永田(亜)
(戦評) 小刻みな継投で亜細亜大学が逃げ切った。

◎2023年10月6日 駒沢オリンピック公園野球場
第1試合 開始時刻11:00 終了時刻13:15
成蹊大学 020000010 | 3
駒澤大学 000101000 | 2
(成蹊) 伊藤一田中
(駒澤) 伊東・関根一西尾
☆本塁打 沼里(成)
☆二塁打 佐々木(成)
(戦評) 成蹊大学が投手戦を制した。

◎2023年10月10日 所沢航空記念公園野球場
第1試合 開始時刻11:05 終了時刻13:20
亜細亜大学 0053054 | 17
獨協大学 0000000 | 0
(7回コールド)
(亜細亜) 佐伯・内山・岡田・井上一鈴木
(獨協) 黒川・川名・関根・平山・北畠一
佐藤・尾崎
☆三塁打 森山・小沢(亜)
☆二塁打 林・鈴木・小沢・饒波(亜)
(戦評) 亜細亜大学が大勝した。

◎2023年10月13日 所沢航空記念公園野球場
第1試合 開始時刻10:00 終了時刻12:10
学習院大学 1065123 | 18
城西大学 0020200 | 4
(7回コールド)
(学習院) 小椋・荒井・武内一川本
(城西) 桑島・阿部・大熊一星野
☆本塁打 高橋(城)
☆三塁打 都丸(学)
☆二塁打 永原・上杉・藤田・川本(学)
今成・小暮(城)
(戦評) 打線が爆発した学習院大学がコールド勝ちを収めた。

第2試合 開始時刻13:15 終了時刻15:35
亜細亜大学 001420101 | 9
成蹊大学 101002300 | 7
(亜細亜) 佐伯・岡田・二井谷一鈴木
(成蹊) 根上・大重・伊藤一田中
☆三塁打 林(亜)
小林・佐々木(成)
☆二塁打 寺越・保坂(亜)
藤江(成)
(戦評) 終盤の追い上げを振り切り亜細亜大学が勝利した。

◎2023年10月18日 所沢航空記念公園野球場
第1試合 開始時刻10:00 終了時刻12:40
亜細亜大学 010013100 | 6
学習院大学 020000001 | 3
(亜細亜) 佐伯・内山・飯塚・二井谷一鈴木
(学習院) 小椋・上杉一川本
☆本塁打 鈴木(亜)
☆三塁打 笠原(亜)
伊東・金井(学)
☆二塁打 寺越・森山・笠原(亜)
金井・上杉・藤田・川本(学)
(戦評) 投打がかみ合った亜細亜大学が勝利した。

第2試合 開始時刻13:30 終了時刻15:45
獨協大学 010000300 | 4
駒澤大学 20400000x | 6
(獨協) 黒川一佐藤
(駒澤) 伊東・高橋・川畑・関根一西尾
☆本塁打 西尾(駒)
☆二塁打 栗原・種崎2(獨)
大矢・大久保・田島(駒)
(戦評) 序盤のリードを守り切り駒澤大学が勝利した。

◎2023年10月19日 所沢航空記念公園野球場
第1試合 開始時刻10:00 終了時刻12:25
城西大学 100104000 | 6
成蹊大学 000000102 | 3
(城西) 倉持一星野
(成蹊) 根上・大重・伊藤一田中
☆本塁打 小暮(城)
☆二塁打 藤江2・小林・肥沼(成)
(戦評) 成蹊大学が終盤追い上げるも城西大学が逃げ切り勝利した。

第2試合 開始時刻13:30 終了時刻15:50
獨協大学 200000000 | 2
亜細亜大学 10101010x | 4
(獨協) 関根・川名一佐藤
(亜細亜) 岡田・井上・飯塚・佐伯・二井谷一
佐古岡・鈴木
(戦評) 少ないチャンスをものにした亜細亜大学が勝利した。

◎2023年10月24日 所沢航空記念公園野球場
第1試合 開始時刻10:00 終了時刻12:25
城西大学 000402042 | 12
駒澤大学 001010401 | 7
(城西) 倉持・林一星野
(駒澤) 伊東・溝辺・小出一西尾
☆本塁打 関根(駒)
☆三塁打 横沢(城)
西尾(駒)
☆二塁打 君野・斎藤・上野(城)
(戦評) 城西大学が乱打戦を制した。

第2試合 開始時刻13:30 終了時刻16:30
成蹊大学 02003300 | 8
獨協大学 1120141x | 10
(球場の利用時間の関係で8回で試合終了)
(成蹊) 伊藤・根上一田中
(獨協) 黒川・関根・川名・北畠一佐藤
☆三塁打 勝野・沼里(成)
☆二塁打 藤江・佐々木・肥沼・沼里(成)
古幡・佐藤・酒井(獨)
(戦評) 獨協大学が打ち勝った。

◎2023年10月26日 所沢航空記念公園野球場
第1試合 開始時刻10:00 終了時刻12:00
城西大学 1000351 | 10
獨協大学 0000000 | 0
(7回コールド)
(城西) 桑島一星野
(獨協) 黒川・関根・川名・北畠・平山一
川崎・佐藤
☆三塁打 小暮(城)
☆二塁打 今成・上野・星野・横沢(城)
(戦評) 投打に圧倒した城西大学がコールド勝ちを収めた。

第2試合 開始時刻13:00 終了時刻15:20
駒澤大学 120110000 | 5
学習院大学 100200003x | 6
(駒澤) 川畑・関根一西尾
(学習院) 上杉・中塚・荒井・小椋・武内一
川本
☆三塁打 武内(学)
☆二塁打 西尾(駒)
川本(学)
(戦評) 学習院大学がサヨナラで勝利した。

◎2023年10月29日 成蹊大学野球場

第1試合 開始時刻14:00 終了時刻16:30

成蹊大学 130050010 | 10
 学習院大学 010000000 | 1

(成蹊) 伊藤-田中
 (学習院) 宇井・和田(光)・吉泉・武内・
 関・川本・上杉-川本・上杉・関・
 戸村・武内・川本

☆本塁打 太田2(成)
 上杉(学)

☆二塁打 佐々木・篠原(成)

(戦評) 成蹊大学が大勝を収めた。

◎2023年10月31日 所沢航空記念公園野球場

第1試合 開始時刻13:00 終了時刻15:10

学習院大学 000000001 | 1
 駒澤大学 00000040x | 4

(学習院) 小椋・荒井-長谷川

(駒澤) 伊東-西尾

☆三塁打 武内(学)

☆二塁打 藤田(学)

亀井(駒)

(戦評) 駒澤大学がビッグイニングでの得点を守り切り勝利した。

最下位プレーオフ

◎2023年11月12日 東京都立大学野球場

第1試合 開始時刻9:10 終了時刻12:20

駒澤大学 200022411 | 12
 城西大学 000303201 | 9

(駒澤) 伊東・高橋・川畑・関根-西尾

(城西) 桑島・林・阿部・山木-三森

☆本塁打 西尾(駒)

☆三塁打 西尾・村上(駒)

市村(城)

☆二塁打 田島・関根(駒)

三森・相澤(城)

(戦評) 敗れた城西大学が4部優勝校との入れ替え戦にまわった。

最優秀選手賞 森山 奨太(亜細亜大学4年)

最優秀投手賞 伊藤 靖起(成蹊大学4年)

首位打者賞 種崎 樹(獨協大学2年)

2部・3部入れ替え戦

◎2023年11月6日 朝霞中央公園野球場

第1試合 開始時刻10:25 終了時刻12:40

國學院大学 001000010 | 2
 亜細亜大学 11002000x | 4

(國學院) 村上・天池-小林(龍)

(亜細亜) 佐伯・飯塚・二井谷-鈴木

☆二塁打 山崎(國)

森山・鈴木(亜)

(戦評) 先取点を上げた亜細亜大学が逃げ切り勝利した。

◎2023年11月8日 朝霞中央公園野球場

第1試合 開始時刻10:15 終了時刻13:25

亜細亜大学 000112020 | 6
 國學院大学 001000101 | 3

(亜細亜) 佐伯・二井谷・飯塚-鈴木

(國學院) 村上・加納・天池-小林(龍)

☆本塁打 林(亜)

☆二塁打 大滝・森川(國)

(戦評) 勝利した亜細亜大学が2部昇格を決めた。

4部リーグ

◎2023年9月10日 千葉大学グラウンド

第1試合 開始時刻 : 終了時刻 :

千葉大学 001000000 | 1
 東京薬科大学 00002002x | 4

(千葉) 高橋(涼)-林崎

(東薬) 西畔-諫山

☆二塁打 林崎・鈴木(千葉)

仁科・諫山(東薬)

第2試合 開始時刻 : 終了時刻 :

東京農工大学 002002000 | 4
 東京農業大学 000020000 | 2

(農工) 宿谷-渡邊

(農業) 上原・大河内・中村-篠崎

☆二塁打 篠田(農業)

◎2023年9月11日 東京都立大学グラウンド

第1試合 開始時刻 : 終了時刻 :

立正大学 020011105 | 10
 東京都立大学 000310000 | 4

(立正) 小林・成澤-岩本

(都立) 黒田・後藤-堤・西田

☆二塁打 安類(立正)

利府・今井・金子(都立)

◎2023年9月17日 東京都立大学グラウンド

第1試合 開始時刻 : 終了時刻 :

東京都立大学 040000003 | 7
 東京薬科大学 012100004x | 8

(都立) 黒田・大河内・利府-堤・西田

(東薬) 西畔-諫山

☆二塁打 大河内・荒井・小林(都立)

安部・仁科・小林(東薬)

第2試合 開始時刻 : 終了時刻 :

東京農業大学 000000002 | 2
 立正大学 00011001x | 3

(農業) 上原・佐藤(成)・川崎・白井-

小倉

(立正) 成澤-白倉

第3試合 開始時刻 : 終了時刻 :

千葉大学 30000012 | 6
 明治薬科大学 11100000 | 3

(8回コールド)

(千葉) 高橋(涼)・岡本-林崎

(明薬) 杉山・岡田-四分一

☆二塁打 杉本(千葉)

四分一・岡田(明薬)

◎2023年9月24日 東京都立大学グラウンド

第1試合 開始時刻 : 終了時刻 :

東京農工大学 10070011 | 10
 立正大学 00000000 | 0

(8回コールド)

(農工) 宿谷-渡邊

(立正) 小林・木村-白倉

☆二塁打 渡邊(農工)

	亜大	成蹊大	学習大	獨協大	駒大	城西大	試合	勝	負	分	勝率	順位
亜細亜大学	○	○	●	○	○	○	10	9	1	0	.900	1
成蹊大学	●	○	○	○	○	○	10	6	4	0	.600	2
学習院大学	○	●	○	○	○	○	10	5	5	0	.500	3
獨協大学	●	○	○	○	○	○	10	4	6	0	.400	4
駒澤大学	●	●	○	○	○	○	10	3	7	0	.300	5
城西大学	●	○	○	○	○	○	10	3	7	0	.300	6

※5位・6位はプレイオフにより決定

第2試合 開始時刻 : 終了時刻 :
東京都立大学 31500023 | 14
明治薬科大学 00010110 | 3
 (8回コールド)
 (都立) 黒田・後藤一堤・西田
 (明薬) 佐々木一斎藤
 ☆三塁打 荒井 (都立)
 ☆二塁打 利府・高橋・馬場 (都立)
 岡田・齊藤 (明薬)

第3試合 開始時刻 : 終了時刻 :
東京薬科大学 020102000 | 5
東京農業大学 000101030 | 5
 (9回引き分け)
 (東薬) 西畔一諫山
 (農業) 中村・佐藤(成)・川崎・曾我・
 上原一篠崎・伊吹
 ☆二塁打 逸見 (東薬)
 虎岩 (農業)

◎2023年10月1日 東京都立大学グラウンド
 第1試合 開始時刻 : 終了時刻 :
東京都立大学 000330000 | 6
東京農業大学 12202030× | 10
 (都立) 黒田一堤・西田
 (農業) 西山・横川・佐藤(成)一 大谷・大倉
 ☆三塁打 後藤 (農業)
 ☆二塁打 荒井 (都立)
 後藤 (農業)

第2試合 開始時刻 : 終了時刻 :
千葉大学 000110000 | 2
東京農工大学 00210000× | 3
 (千葉) 岡本・高橋(涼)一林崎
 (農工) 宿谷一渡邊
 ☆三塁打 鈴木 (千葉)
 ☆二塁打 高橋(清) (千葉)
 関根・清瀬 (農工)

第3試合 開始時刻 : 終了時刻 :
東京薬科大学 301450002 | 15
明治薬科大学 010034000 | 8
 (東薬) 仁科・西畔一松田
 (明薬) 佐々木・三好・岡田一斎藤
 ☆二塁打 松田 (東薬)

◎2023年10月8日 東京都立大学グラウンド
 第1試合 開始時刻 : 終了時刻 :
明治薬科大学 000001000 | 1
立正大学 00000002× | 2
 (明薬) 三好一杉山(晴)
 (立正) 木村一白倉
 ☆三塁打 白倉 (立正)
 ☆二塁打 前田 (明薬)
 高野・安類 (農業)

第2試合 開始時刻 : 終了時刻 :
東京農業大学 000000100 | 1
千葉大学 20100000× | 3
 (農業) 佐藤(成)・横江・曾我一小倉
 (千葉) 高橋(涼)一林崎
 ☆二塁打 山田 (農業)
 安藤・杉本 (千葉)

第3試合 開始時刻 : 終了時刻 :
東京薬科大学 000000220 | 4
東京農工大学 001001000 | 2
 (東薬) 西畔一諫山
 (農工) 宿谷一渡邊
 ☆二塁打 諫山 (東薬)
 中村・宿谷 (農工)

◎2023年10月22日 東京都立大学グラウンド
 第1試合 開始時刻 : 終了時刻 :
千葉大学 000040000 | 4
東京都立大学 011000020 | 4
 (9回引き分け)
 (千葉) 福士・高橋(涼)・安藤・岡本一
 大久保・杉本
 (都立) 黒田・大河内一堤・西田
 ☆二塁打 林崎 (千葉)
 荒井 (都立)

第2試合 開始時刻 : 終了時刻 :
東京薬科大学 100000003 | 4
立正大学 000000000 | 0
 (東薬) 西畔一諫山
 (立正) 成澤一白倉
 ☆二塁打 逸見・小林 (東薬)

第3試合 開始時刻 : 終了時刻 :
明治薬科大学 0000000 | 0
東京農工大学 002810× | 11
 (7回コールド)
 (明薬) 三好一四分一・杉山
 (農工) 宿谷一渡邊
 ☆二塁打 岡田 (明薬)
 奥村・渡邊 (農工)

◎2023年10月29日 東京都立大学グラウンド
 第1試合 開始時刻 : 終了時刻 :
明治薬科大学 000000000 | 0
東京農業大学 30020207× | 14
 (明薬) 中村・三好一四分一・三好・四分一
 (東薬) 佐藤(宗)・佐藤(成)・上原一小倉
 ☆三塁打 迫田・大河原・小倉 (農業)
 ☆二塁打 池津・藤本 (農業)

第2試合 開始時刻 : 終了時刻 :
東京農工大学 302200001 | 8
東京都立大学 000001010 | 2
 (農工) 宿谷・清瀬一渡邊
 (都立) 山口・今井・大河内・黒田・仲山
 一堤・後藤・西田
 ☆三塁打 後藤 (都立)
 ☆二塁打 渡邊 (農工)
 小林 (都立)

第3試合 開始時刻 : 終了時刻 :
千葉大学 000002140 | 7
立正大学 00530204× | 14
 (千葉) 高橋(涼)・渡辺一林崎
 (立正) 小林・山崎一白倉・高野
 ☆三塁打 島村 (立正)
 ☆二塁打 高橋(清)・林崎・鈴木 (千葉)
 成澤・安類・高野・白倉 (立正)

最優秀選手賞 森山 奨太 (亜細亜大学4年)
 最優秀投手賞 伊藤 靖起 (成蹊大学4年)
 首位打者賞 種崎 樹 (獨協大学2年)

	東薬大	農工大	立正大	農大	千葉大	都立大	明薬大	試合	勝	負	分	勝率	順位
東京薬科大学		○	○	△	○	○	○	6	5	0	1	1.000	1
東京農工大学	●		○	○	○	○	○	6	5	1	0	.833	2
立正大学	●	●		○	○	○	○	6	4	2	0	.667	3
東京農業大学	△	●	●		●	○	○	6	2	3	1	.400	4
千葉大学	●	●	●	○		△	○	6	2	3	1	.400	5
東京都立大学	●	●	●	●	△		○	6	1	4	1	.200	6
明治薬科大学	●	●	●	●	●	●		6	0	6	0	.000	7

※4位・5位は得失点差により決定

5部リーグ

◎2023年9月17日 昭島市民球場

第1試合 開始時刻 : 終了時刻 :
東京電機大学 8
東京理科大学 9

※スコアがないため公式結果の点数のみ記載

◎2023年9月24日 理科大グラウンド

第1試合 開始時刻 : 終了時刻 :
一橋大学 10
日本獣生命科学大学 9

※スコアがないため公式結果の点数のみ記載

第2試合 開始時刻 : 終了時刻 :

上智大学 01052046 | 18
東京理科大学 00412010 | 8
 (8回コールド)

(上智) 橋本・山口-鈴木・中村
 (理科) 及川・五味・飯野・新納-大塚・大野

☆三塁打 新納(理)

☆二塁打 上原②(上)

大下・柳原・新井(理)

(戦評) 5回まで両校点数を重ねるも、7、8回で失策や安打が重なり上智大学が大差で勝利した。

第3試合 開始時刻 : 終了時刻 :

千葉商科大学 10
東京電機大学 0

※千葉商科大学の不戦勝

◎2023年9月30日 理科大グラウンド

第1試合 開始時刻 : 終了時刻 :
東京理科大学 10
日本獣生命科学大学 0

※東京理科大学の不戦勝

◎2023年10月1日 東工大グラウンド

第1試合 開始時刻 : 終了時刻 :
東京工業大学 10202001 | 6
一橋大学 00010210 | 4

(8回コールド)

(東工) 福本-高須

(一橋) 布施・高原・熊木-中村

(戦評) 乱打戦を制し、東工大が勝利した。

第2試合 開始時刻 : 終了時刻 :

上智大学 0610 | 7
千葉商科大学 1000 | 1

(4回コールド)

(上智) 橋本-鈴木

(千葉商) 関原・伊藤・吉田-土本

☆三塁打 狐塚(上)

☆二塁打 庄司・小川(上)

吉田(千)

(戦評) 四死球と安打が重なり、上智大学が大差で勝利した。

◎2023年10月8日 理科大グラウンド

第1試合 開始時刻 : 終了時刻 :
千葉商科大学 18
東京理科大学 7

※スコアがないため公式結果の点数のみ記載

第2試合 開始時刻 : 終了時刻 :

東京電機大学 7
日本獣生命科学大学 4

※スコアがないため公式結果の点数のみ記載

第3試合 開始時刻 : 終了時刻 :

上智大学 1211200 | 7
東京工業大学 1000041 | 6
 (7回コールド)

(上智) 橋本・石内-鈴木

(東工) 福本・高橋-鈴木・高須

☆本塁打 鈴木(上)

☆三塁打 小川(上)

☆二塁打 中村・上原・狐塚(上)

(戦評) 前半に上智大学が点を重ね、終盤に東工大が追いつけるも1点差で敗戦した。

◎2022年10月21日 一橋大グラウンド

第1試合 開始時刻 : 終了時刻 :
東京理科大学 120201000 | 6
一橋大学 200114100 | 9

(理科) 五味-大塚・木下

(一橋) 高原-中村

☆三塁打 平山(東)

田原(一)

☆二塁打 金子・掛本(東)

松村(一)

(戦評) 6回表まで東京理科大学がリードしていたが、6回裏に四死球と安打が重なり、一橋大学が逆転勝利を収めた。

第2試合 開始時刻 : 終了時刻 :

千葉商科大学 20
日本獣生命科学大学 2

※スコアがないため公式結果の点数のみ記載

◎2023年10月22日 一橋大グラウンド

第1試合 開始時刻 : 終了時刻 :
上智大学 14312250 | 27
一橋大学 2010410 | 8

(7回コールド)

(上智) 橋本-鈴木

(一橋) 布施・高原・松村・入江・熊木-坂本・中村

☆本塁打 上原・庄司(上)

☆三塁打 中村・鈴木(上)

熊木②(一)

☆二塁打 中村・古田・上原・岩田・

小秋元(上)

松村②(一)

(戦評) 上智大の打線が爆発し、初回に14点入れるとその後も点数を重ね、大差で勝利した。

◎2023年10月22日 東工大グラウンド

第1試合 開始時刻 : 終了時刻 :
東京工業大学 222300000 | 9
東京電機大学 122000003 | 8

(東工) -高須

(電機) -

☆二塁打 本間(電)

(戦評) 東京電機大が9回裏に3点を追いつけるも、乱打戦を東京工業大学が制した。

※スコア不備のため未記入箇所あり

◎2023年10月28日 上智大グラウンド

第1試合 開始時刻 : 終了時刻 :
日本獣生命科学大学 10
東京工業大学 0

※日本獣生命科学大学の不戦勝

第2試合 開始時刻 : 終了時刻 :

東京電機大学 300611021 | 14
上智大学 300000141 | 9

(電機) 野見山・田口・片桐-田口・曾根

(上智) 橋本・山口-鈴木・中村

☆三塁打 上原(上)

☆二塁打 中村・古田(上)

(戦評) 4回表に東京電機大学の打線が爆発し、その後上智大学が追いつけるも勝ち越すことはできなかった。

	千商大	上智大	一橋大	理科大	工業大	電機大	日獣大	対	勝	負	分	順位	
千葉商科大学		●	○	○	○	○	○	6	5	1	0	.833	1
上智大学	○		○	○	○	●	●	6	4	2	0	.667	2
一橋大学	●	●		○	●	○	○	6	3	3	0	.500	3
東京理科大学	●	●	●		△	○	○	6	2	3	1	.400	4
東京工業大学	●	●	○	△		○	●	6	2	3	1	.400	5
東京電機大学	●	○	●	●	●		○	6	2	4	0	.333	6
日本獣生命科学大学	●	○	●	●	○	●		6	2	4	0	.333	7

※4位・5位、6位・7位は前季順位により決定

◎2023年11月4日 上智大グラウンド
第1試合 開始時刻 : 終了時刻 :
上智大学 1005200 | 8
日本獣生命科学大学 0002232 | 9

(上智) 橋本一鈴木・古田
(獣医) 木村・田代一田中
☆三塁打 狐塚(理)
☆二塁打 狐塚(理)
木村②・田代②・田中・稲葉・濱本(日)
(戦評) 4回以降長打で点数を重ねた日本獣医大が7回に逆転勝利した。

第2試合 開始時刻 : 終了時刻 :
一橋大学 00000000 | 0
千葉商科大学 2100020x | 5
(8回コールド)

(一橋) 布施・鈴木一熊木
(千葉商) 重川一田中
☆二塁打 秋川(二)
(戦評) 千葉商科大学が点数を重ね、一橋大学に完封勝利した。

第3試合 開始時刻14:48 終了時刻 :
東京工業大学 000010002 | 3
東京理科大学 000100200 | 3
(9回引き分け)

(東工) 福本一鈴木
(理科) 五味・大塚一島筒
☆三塁打 杉山(理)
☆二塁打 松田(理)
(戦評) 同点で迎えた7回裏に理科大が2点を追加し、勝ち越すも9回表で東工大が2点を返し同点に終わった。

◎2023年11月5日 昭島市民球場
第1試合 開始時刻 : 終了時刻 :
東京電機大学 0000001 | 1
一橋大学 003441x | 12
(7回コールド)

(電機) 片桐・野見山一曾根
(一橋) 高原一熊木
☆二塁打 半間(東)
松村②・中村(一)
(戦評) 3、4、5回と一橋大の打線がつながり、大差で勝利した。

◎2023年11月12日 理科大グラウンド
第1試合 開始時刻 : 終了時刻 :
東京工業大学 7
千葉商科大学 11

(東工) 福本一鈴木
(千葉商) 一
☆二塁打 横山(東)
(戦評) 終盤に千葉商科大学が追い上げ、勝利した。

※スコア不備のため未記入箇所あり。公式結果とスコアで得点に違いがあったため公式結果の得点のみ記載

最優秀選手賞 横谷 雄吾(千葉商科大学3年)
最優秀投手賞 上菌 佑成(千葉商科大学1年)
首位打者賞 廣瀬 凧牙(千葉商科大学3年)

神奈川リーグ

春季リーグ戦

◎2023年4月1日 星槎中井スタジアム
第1試合 開始時刻10:30 終了時刻12:15
日本大学生物資源科学部 50000 | 5
神奈川大学 08140x | 22
(5回コールド)

(日大) 川崎・武田一手塚
(神大) 関・田中・近野一清・越中
☆三塁打 宮崎(日)
濱田(神)
☆二塁打 清・越中・沢田(神)
(戦評) 神奈川大学は、初回先制点を許すもののその後は大量得点で引き離し、5回コールドで勝利した。

第2試合 開始時刻13:09 終了時刻14:18
麻布大学 00000 | 0
横浜国立大学 30160x | 10
(5回コールド)

(麻大) 藤大一鈴木
(国大) 千葉一澤田
☆三塁打 高橋・松村・伊藤(国)
☆二塁打 松村(国)
(戦評) 横浜国立大学が初回から先制点をあげ流れをつくり、先発投手の千葉が完封勝利を達成した。

◎2023年4月5日 等々力球場
第1試合 開始時刻9:02 終了時刻10:40
神奈川大学 1241100 | 9
横浜国立大学 1000000 | 1
(7回コールド)

(神大) 中川・田中一清・越中
(市大) 前田・有野一石川
☆三塁打 澤田(神)
☆二塁打 稲葉・友部・清・神谷(神)
高井(市)
(戦評) 神奈川大学は初回同点に追いつかれるものの、地道に点を取り続け、7回コールドで勝利した。

第2試合 開始時刻13:45 終了時刻16:00
横浜国立大学 000400100 | 5
横浜国立大学 010000010 | 2
(市大) 觸澤一石川
(国大) 佐藤・松本一塚・三坂
(戦評) 横浜国立大学は、4回に一挙4得点をあげ点差を引き離し、觸澤が関東勝利を収めた。

◎2023年4月6日 等々力球場
第1試合 開始時刻9:00 終了時刻10:50
麻布大学 00040 | 4
神奈川大学 18301x | 22
(5回コールド)

(麻大) 松本・吉川・新鞍・松崎・藤大一鈴木
(神大) 天笠・高梨・小林皓一越中
☆三塁打 佐藤・越中・三宅(神)
☆二塁打 住本(麻)
石橋・下枝(神)
(戦評) 神奈川大学が、1回裏に一挙18得点をあげ大差で勝利した。

第2試合 開始時刻14:35 終了時刻17:05
日本大学生物資源科学部 101011100 | 5
横浜国立大学 10030403x | 11
(日大) 川崎・田川・竹下・石橋一手塚
(市大) 小山・有野一石川

☆三塁打 高井(市) 宮崎(日)
☆二塁打 石川・安座間・觸澤(市)
石橋・竹下(日)
(戦評) 5回までは両者譲らぬ試合展開であったが、6回裏に横浜国立大学が4点を取り、そのまま勝利をおさめた。

第3試合 開始時刻11:31 終了時刻13:58
日本大学生物資源科学部 24100100 | 8
横浜国立大学 10131003x | 9
(8回コールド)

(日大) 上田一手塚
(国大) 浅野・中山一三枝
☆三塁打 川崎・上田(日)
小原(国)
☆二塁打 松田(国)
(戦評) 横浜国立大学がサヨナラ勝ちをおさめた。

◎2023年4月7日 等々力球場

第1試合 開始時刻09:42 終了時刻11:51
横浜国立大学 102000000 | 3
関東学院大学 000000101 | 2
(市大) 前田・西塚・觸澤一石川
(関学) 渡邊・藤井・伴・和田一大竹

☆二塁打 西塚・廣瀬・小山(市)
(戦評) 投手戦が繰り広げられ、僅差で横浜国立大学が勝利した。

第2試合 開始時刻12:34 終了時刻14:52
日本大学生物資源科学部 531003001 | 13
麻布大学 001221000 | 6
(日大) 上田・石橋・竹下一手塚
(麻布) 松崎・藤大一西家

☆三塁打 渡部(日)
松崎(麻)
☆二塁打 手塚・砂見(日)
(戦評) 日本大学生物資源科学部が初回から点差を広げ、勝利をおさめた。

◎2023年4月8日 星槎中井スタジアム

第1試合 開始時刻10:27 終了時刻12:49
関東学院大学 12000310 | 7
横浜国立大学 10000010 | 2
(8回コールド)

(関学) 中原・伴・中川一大竹・片山
(国大) 中山一三枝
☆三塁打 竹内(関)
☆二塁打 陣副・松野・印部(関)
(戦評) 関東学院大学が初回から点を取り勝利をおさめた。

第2試合 開始時刻13:30 終了時刻15:30
麻布大学 00003050 | 8
横浜国立大学 22000112 | 8
(8回引き分け)

(麻布) 新鞍・藤大一住本
(市大) 有野・觸澤一西塚

☆三塁打 松崎(麻)

☆二塁打 西塚(市)

新鞍(麻)

(戦評) 横浜市立大学は幸先よく先制するも、7回に守備の乱れなどで逆転を許す。しかし最終回到同点に追いつき、試合は引き分けに終わった。

◎2023年4月9日 星槎中井スタジアム

第1試合 開始時刻9:30 終了時刻11:30

関東学院大学 01000002 | 3

神奈川大学 0120100x | 4

(8回コールド)

(関学) 和田・藤井・平山-大竹

(神大) 近野-清

☆二塁打 松野(関)

友部・神谷(神)

(戦評) 投手戦を神奈川大学が制した。

第2試合 開始時刻12:30 終了時刻14:00

横浜国立大学 15077 | 20

麻布大学 10000 | 1

(5回コールド)

(国大) 佐藤・長野-澤田

(麻布) 木代・西家-住本

☆本塁打 大谷(国)

☆三塁打 高橋2・鳥井(国)

☆二塁打 長野・松田(国)

(戦評) 横浜国立大学の打線が爆発し、大差で勝利した。

第3試合 開始時刻14:30 終了時刻16:10

神奈川大学 012105 | 18

麻布大学 00000 | 0

(5回コールド)

(神大) 関・小林・中川-越中・稲葉

(麻布) 瀬井・松本・松崎-鈴木・住本

☆本塁打 横山(神)

☆二塁打 樋口・石橋(神)

(戦評) 神奈川大学が猛攻を見せ、大差で勝利した。

◎2023年4月16日 サーティーフォー保土ヶ谷球場

第1試合 開始時刻9:30 終了時刻12:05

横浜国立大学 000000020 | 2

神奈川大学 000000000 | 0

(国大) 千葉-三枝

(神大) 中川・近野-清

☆二塁打 松田(国)

(戦評) 横浜国立大学が投手戦を制した。

第2試合 開始時刻12:40 終了時刻15:00

横浜国立大学 31014200 | 11

日本大学生物資源科学部 01120100 | 5

(8回コールド)

(市大) 有野・前田-石川

(日大) 上田・川崎・竹生-手塚

☆二塁打 前田・觸澤・高井(市)

砂見・手塚・松本・宮崎(日)

(戦評) 試合中盤に横浜市立大学が突き放し、横浜市立大学が勝利した。

第3試合 開始時刻15:15 終了時刻16:30

麻布大学 3100001 | 5

日本大学生物資源科学部 210000x | 3

(棄権により7回コールド)

(麻布) 藤大-住本

(日大) 武田・竹生-手塚

☆三塁打 松崎・住本(麻)

竹下(日)

(戦評) 途中継続試合となったが日本大学生物資源科学部が棄権し、麻布大学が勝利した。

◎2023年4月19日 横須賀スタジアム

第1試合 開始時刻10:00 終了時刻12:20

防衛大学校 000200400 | 6

横浜国立大学 000000112 | 4

(防大) 倉本-原

(市大) 觸澤・前田-石川

☆三塁打 千葉(防)

☆二塁打 廣瀬(市)

(戦評) 防衛大学校が終盤に反撃を許すも逃げ切り、勝利を収めた。

◎2023年4月23日 星槎中井スタジアム

第1試合 開始時刻9:30 終了時刻11:00

防衛大学校 1100021 | 5

横浜国立大学 5212101 | 12

(7回コールド)

(防大) 松本・佐藤-澤田

(国大) 檜原・倉本・塩崎-原

☆本塁打 澤田(防)

松村(国)

☆三塁打 相模(防)

小原・藤田(国)

☆二塁打 長田(防)

(戦評) 横浜国立大学が7回コールドで勝利した。

第2試合 開始時刻12:00 終了時刻14:30

神奈川大学 000000000 | 0

関東学院大学 00100100x | 2

(神大) 近野・中川-清

(関学) 和田・平山・渡邊-大竹

☆二塁打 濱田・友部(神)

(戦評) 関東学院大学が2点を守り切り勝利した。

第3試合 開始時刻15:09 終了時刻16:50

神奈川大学 5010300 | 9

日本大学生物資源科学部 0011000 | 2

(7回コールド)

(神大) 田中・小林(皓)・高梨・天笠・

関-清・稲葉

(日大) 川崎-手塚

☆三塁打 清2・小島2(神)

☆二塁打 横山(神)

田川(日)

(戦評) 初回から神大が猛攻し、そのまま勝ち切った。

◎2023年4月30日 関東学院大学グラウンド

第1試合 開始時刻14:23 終了時刻17:32

関東学院大学 003100000 | 4

横浜市立大学 100000000 | 1

(関学) 和田・中川・藤井・渡邊-大竹・片山

(市大) 前田・有野-石川

☆三塁打 陣副(関)

高井(市)

☆二塁打 西塚・有野(市)

(戦評) 関学は、初回到先制を許すも追いつき、接戦を制した。

◎2023年5月1日 横浜国立大学グラウンド

第1試合 開始時刻9:53 終了時刻12:08

日本大学生物資源科学部 32200020 | 9

防衛大学校 6210120x | 12

(8回コールド)

(日大) 上田・川崎-手塚

(防大) 塩崎・青柴-清水

☆本塁打 上田(日)

上村(防)

☆三塁打 石橋(日)

尾崎・長田(防)

☆二塁打 竹下(日)

上村・秋山・千葉・長田・

澤田(防)

(戦評) 両チーム初回から猛攻し大量得点を挙げるが、防衛大がリードを保ち勝利した。

第2試合 開始時刻13:28 終了時刻15:37

横浜国立大学 410001207 | 15

横浜市立大学 003000001 | 4

(国大) 中山-三枝・澤田

(市大) 觸澤-石川

☆三塁打 横山(国)

西塚(市)

☆二塁打 藤田・長野・鳥井・小原(国)

廣瀬(市)

(戦評) 序盤から横浜国大が差をつけ、最終回到ビッグイニングをつくり大勝した。

◎2023年5月2日 防衛大学校グラウンド

第1試合 開始時刻10:03 終了時刻12:17

防衛大学校 012005000 | 8

関東学院大学 202110000 | 6

(防大) 曾我部・倉本-清水

(関学) 鈴木・中川・藤井・和田-片山・

大竹

☆本塁打 上村(防)

☆二塁打 大井・陣副(関)

(戦評) 両チーム着実に点を重ねるものの、6回到四死球も絡み防衛大がリードを広げそのまま勝利した。

◎2023年5月3日 防衛大学校グラウンド

第1試合 開始時刻10:01 終了時刻11:58

横浜市立大学 1300205 | 11

防衛大学校 2000001 | 3

(7回コールド)

(市大) 有野-石川

(防大) 山本(颯)・青柴-原

☆本塁打 原(防)

☆三塁打 寒河江(市)

☆二塁打 高田(市)

千葉(防)

(戦評)横浜市大が終始流れを掴み、コールドで勝利した。

◎2023年5月4日 横浜国立大学グラウンド

第1試合 開始時刻9:03 終了時刻11:06

麻布大学 000023020 | 7

防衛大学校 000220001 | 5

(麻布) 藤大-住本

(防大) 曾我部-清水

☆三塁打 松崎(麻)

千葉(防)

☆二塁打 藤大・松崎(麻)

相模(防)

(戦評)両チーム着実に得点を重ねたが、麻布大学が接戦を制した。

第2試合 開始時刻11:46 終了時刻13:39

横浜国立大学 011000120 | 5

日本大学生物資源科学部 000000000 | 0

(国大) 佐藤-澤田

(日大) 石橋・竹生-手塚

(戦評)投手戦となったが、横浜国大がチャンスをもものにして勝利を収めた。

第3試合 開始時刻14:17 終了時刻16:10

関東学院大学 28437 | 24

日本大学生物資源科学部 01000 | 1

(5回コールド)

(関学) 渡邊・中原-大竹・神山

(日大) 川崎・松本-手塚

☆本塁打 宮崎(日)

☆二塁打 陣副・大井・野中・早瀬・

柳沼・小柳・竹内・神山(関)

竹下(日)

(戦評)関東学院大が初回から打力を見せつけ大差でコールド勝ちした。

◎2023年5月5日 星槎中井スタジアム

第1試合 開始時刻9:16 終了時刻11:22

神奈川大学 000000051 | 6

横浜国立大学 000000000 | 0

(神大) 中川・近野-清

(国大) 中山・佐藤-三枝

☆二塁打 澤田・清・石橋(神)

(戦評)序盤から投手戦となり互いに譲らない攻防となったが、神奈川大が終盤に猛攻を見せ勝利した。

第2試合 開始時刻12:00 終了時刻14:00

防衛大学校 0123008 | 14

日本大学生物資源科学部 1200400 | 7

(7回コールド)

(防大) 青柴・塩崎-原

(日大) 川崎-手塚

☆三塁打 澤田(防)

☆二塁打 長田・尾崎・原・澤田・清水(防)

(戦評)防衛大が長打続きで得点したのに対して日本大は多くの四球絡みで得点し6回までは拮抗していたものの、7回に防大が安打・四球・相手の失策で大量得点をあげ勝利した。

第3試合 開始時刻14:38 終了時刻16:11

麻布大学 00003 | 3

関東学院大学 2344x | 13

(5回コールド)

(麻布) 松本・瀬井・松崎-鈴木

(関学) 和田・山口・石井・湖東-大竹

☆本塁打 大井(関)

☆三塁打 野中・松野・大竹・塚越(関)

☆二塁打 柳沼(関)

(戦評)関東学院は4人の継投で麻布大学をテンポよく3安打におさえ、攻撃では本塁打を含む15安打の猛攻で毎回得点し、5回コールド勝ちをおさめた。

◎2023年5月6日 星槎中井スタジアム

第1試合 開始時刻9:58 終了時刻12:22

横浜国立大学 03130302 | 12

防衛大学校 12100020 | 6

(8回コールド)

(国大) 松本・佐藤-大塚

(防大) 倉本・山本-原

☆本塁打 大谷(国)

☆三塁打 長田(防)

☆二塁打 千葉・秋山2・長田(防)

(戦評)防衛大は被安打を少なくおさえたものの四球が重なり12失点を許した。横浜国大は長打を許しながらも続く打者を打ち取ることで失点をおさえて勝利した。

第2試合 開始時刻13:09 終了時刻14:32

横浜国立大学 10551 | 12

麻布大学 10001 | 2

(5回コールド)

(市大) 觸澤-石川

(麻布) 新鞍-住本

☆三塁打 高井・西塚(市)

☆二塁打 西塚(市)

松崎(麻)

(戦評)横浜市大は四球や相手の失策で出した走者を連打で返す攻撃でチャンスをものにし、12得点をあげた。一方の麻布大はなかなか走者を返す1本が出ずコールド負けを喫した。

◎2023年5月7日 星槎中井スタジアム

第1試合 開始時刻9:43 終了時刻11:21

防衛大学校 00001 | 1

神奈川大学 7570x | 19

(5回コールド)

(防大) 伊藤・塩崎・山本-清水

(神大) 中川・関-清・瀬尾

☆三塁打 上村(防)

☆二塁打 真野(神)

(戦評)神奈川大投手は被安打4の好投で相手打線をおさえてリズムをつくった。攻撃では初回から連続出塁の猛攻、3回には代打攻勢で多くの選手の活躍により大量得点で勝利した。

◎2023年5月11日 横須賀スタジアム

第1試合 開始時刻9:49 終了時刻 :

神奈川大学 10104032 | 11

防衛大学校 00000300 | 3

(8回コールド)

(神大) 近野・関・金淵・中川-清・瀬尾

(防大) 曾我部・倉本・青柴-清水

☆三塁打 澤田(神)

☆二塁打 石橋・稲葉(神)

秋山(防)

(戦評)序盤は両チーム投手の好投で膠着した展開となった。神奈川大が5回の攻撃で流れをつかみ安打で得点すると防衛大投手は制球を乱し、8点差がつく結果に終わった。

◎2023年5月19日 防衛大学校グラウンド

第1試合 開始時刻9:20 終了時刻10:38

関東学院大学 10306 | 10

防衛大学校 00000 | 0

(5回コールド)

(関学) 和田-大竹

(防大) 山本・倉本-清水

☆本塁打 陣副(関)

☆二塁打 工藤(関)

(戦評)関東学院は3回の3ランホームランや5回の3連打を含むコンスタントな打撃で10得点をあげた。また投手は3回まで三者凡退、5回無安打で相手打線を完璧におさえた。

◎2023年5月27日 星槎中井スタジアム

第1試合 開始時刻 : 終了時刻 :

横浜国立大学 000030000 | 3

関東学院大学 001300000 | 4

(国大) 千葉-三枝

(関学) 和田・中原-大竹

☆本塁打 佐久間(関)

☆三塁打 長野・藤田(国)

湯地(関)

☆二塁打 長野・松田(国)

(戦評)3回までは両投手が力投を見せたが4回裏先頭の関東学院の本塁打から試合が動いた。横浜国大もチャンスをつくるも追い上げきれず僅差で関東学院に軍配が上がった。

第2試合 開始時刻11:43 終了時刻13:57

横浜国立大学 0000000 | 0

神奈川大学 0014010 | 6

(7回コールド)

(市大) 觸澤・前田・有野-石川

(神大) 中川・須田・田中・近野-清

☆三塁打 西塚(市)

(戦評)神奈川大の3投手は被安打合計2でテンポよく継投し無失点におさえた。横浜市大投手も3回までは安打を浴びつつしのいだ、4回裏の四球からリズムを崩し敗戦した。

第3試合 開始時刻14:40 終了時刻16:20
関東学院大学 0005120 | 8
麻布大学 0000000 | 0
(7回コールド)

(関学) 平山・渡邊・藤井・山口・石井一
片山・神山
(麻布) 木代・大川・松本・松崎・藤大一
住本
☆二塁打 印部(関)
木代(麻)
(戦評) 麻布大投手陣は被安打は5と少ない
ものの制球が定まらず8失点を喫した。一方
の関東学院は5度の三者凡退を見せる完璧な
投手リレーで快勝した。

◎2023年6月4日 横須賀スタジアム
第1試合 開始時刻13:05 終了時刻15:00
防衛大学校 011200014 | 9
麻布大学 100002002 | 5
(防大) 山本・倉本一清水
(麻布) 藤大一住本
☆本塁打 本島(防)
松本(麻)
☆三塁打 本島(防)
☆二塁打 原2(防)
(戦評) 8回までは両者にランニングホーム
ランが出て僅差で進む展開だったが、9回に
136球完投の麻布大投手が相手打線に捕まり、
追い上げも及ばず惜しくも敗戦した。

神奈川リーグ

秋季リーグ戦

◎2023年9月2日 星槎中井スタジアム
第1試合 開始時刻9:30 終了時刻11:30
横浜市立大学 351446 | 32
麻布大学 01001 | 2
(5回コールド)

(横市) 小山一石川
(麻布) 藤大・松本・桶田・新鞍・藤大一
住本
☆三塁打 前田(市)
☆二塁打 高井・石川2・西塚(市)
加藤(麻)
(戦評) 横浜市立大学の投打が噛み合い、大
差で勝利を収めた。

第2試合 開始時刻12:00 終了時刻13:30
横浜国立大学 45102 | 12
日本大学生物資源科学部 00001 | 1
(横国) 千葉・船橋一三枝・澤田
(日大) 竹生一手塚
☆三塁打 松村
藤田(国)
☆二塁打 藤田
長野(国)
(戦評) 横浜国立大学が序盤に突き放し、勝
利を収めた。

第3試合 開始時刻14:20 終了時刻16:45
防衛大学校 331000026 | 15
日本大学生物資源科学部 000200200 | 4
(防大) 青柴・塩崎一原
(日大) 竹生・竹下一手塚
☆三塁打 藤江(防)
☆二塁打 上村・本島2・澤田(防)
(戦評) 接戦となった試合は終盤に防衛大学
校が突き放し、大差で勝利した。

◎2023年9月3日 星槎中井スタジアム
第1試合 開始時刻10:00 終了時刻12:30
横浜国立大学 010310001 | 6
横浜市立大学 000000001 | 1
(横国) 觸澤・有野一石川
(横市) 中山一三枝
☆二塁打 西塚・高井・石川2(市)
(戦評) 横浜国立大学の守備の堅さが光り、
1失点に抑え勝利した。

◎2023年9月5日 横浜スタジアム
第1試合 開始時刻9:20 終了時刻11:30
横浜市立大学 01030332 | 12
日本大学生物資源科学部 00221000 | 5
(8回コールド)
(横市) 有野・小山一石川
(日大) 竹生・竹下一手塚
☆三塁打 石川・高井・岸本(市)
☆二塁打 竹生2(日)
(戦評) 横浜市立大学が終盤に逆転し、大差
をつけ8回コールドで日本大学生物資源科学
部を下した。

◎2023年9月7日 横須賀スタジアム
第1試合 開始時刻10:00 終了時刻11:55
日本大学生物資源科学部 0001001 | 2
神奈川大学 4100022x | 9
(日大) 川崎・竹生一手塚
(神大) 田中・小林・天笠・関一越中
☆三塁打 越中(神)
指田(日)
☆二塁打 小島(神)
(戦評) 神奈川大学の投打が噛み合い、勝利
を収めた。

第2試合 開始時刻12:30 終了時刻13:55
麻布大学 00000 | 0
関東学院大学 2090x | 11
(5回コールド)
(麻布) 大川・松本・鈴木・桑本一住本
(関学) 藤井・松原・鈴木一山
☆三塁打 塚越・原口・齋藤(関)
(戦評) 関東学院大学の打線が爆発し、麻布
大学を5回コールドで下した。

◎2023年9月11日 サーティーフォー保土ヶ谷球場
第1試合 開始時刻10:45 終了時刻12:00
横浜国立大学 002000000 | 2
防衛大学校 000000102x | 3
(横国) 松本一三枝
(防大) 曾我部一原
☆二塁打 松田・横山(国)
原・藤江(防)
(戦評) 接戦の末、防衛大学校が9回に逆転
し、サヨナラで勝利をつかんだ。

第2試合 開始時刻12:50 終了時刻15:00
日本大学生物資源科学部 000070 | 7
関東学院大学 62403x | 15
(6回コールド)
(日大) 竹生・川崎・竹下・川崎一手塚
(関学) 渡邊・秋田・伴・山口一山
☆二塁打 湯地・竹内・松野2・石原・
佐久間(関)
(戦評) 日本大学生物資源科学部は5回に反
撃を見せるも追いつくことはできず、関東学
院大学が6回コールドで日本大学生物資源科
学部を下した。

◎2023年9月12日 横須賀スタジアム
第1試合 開始時刻9:51 終了時刻12:02
日本大学生物資源科学部 00003000 | 3
防衛大学校 40101013x | 10
(8回コールド)
(日大) 上田・竹生一手塚
(防大) 倉本・伊藤・塩崎・山本・青紫一
清水
☆本塁打 尾崎(防)
☆二塁打 手塚(日)
相模・長田(防)
(戦評) 防衛大学校は初回に一挙4得点を上
げた。日本大学生物資源科学部は5回に3得
点挙げても反撃及ばず、防衛大学校がコル
ドで勝利を収めた。

第2試合 開始時刻12:47 終了時刻14:36
麻布大学 0020101 | 4
神奈川大学 600311x | 11
(7回コールド)

(麻布) 瀬井-鈴木
(神大) 表・及川-田邊
☆二塁打 樋口・近藤(神)
(戦評) 神奈川大学が初回到6得点挙げた。
麻布大学の反撃も及ばず、神奈川大学が7回
コールドで勝利を収めた。

◎2023年9月13日 横須賀スタジアム
第1試合 開始時刻10:07 終了時刻11:48
日本大学生物資源科学部 3003030 | 9
麻布大学 1000001 | 2
(7回コールド)

(日大) 竹下-柴
(麻布) 桑本・藤大-住本
☆本塁打 柴(日)
☆三塁打 竹下・石橋(日)
☆二塁打 上田・小池・宮崎(日)
(戦評) 効果的に得点を重ねた日本大学生物
資源部は麻布大学の反撃を許さず、7回コ
ールドで試合を制した。

第2試合 開始時刻12:30 終了時刻13:59
麻布大学 10002 | 3
横浜国立大学 2830x | 13
(5回コールド)

(麻布) 大川・松本・松崎-新鞍
(横国) 浅野・石井・花井-三枝・澤田
(戦評) 初回到先制点を麻布大学が挙げる。
その裏、2得点を上げた横浜国立大学はその
後も得点を重ねていき、5回コールドで試合
を制した。

◎2023年9月14日 サーティーフォー保土ヶ谷球場
第1試合 開始時刻10:12 終了時刻11:56
横浜国立大学 0000000 | 0
関東学院大学 001340x | 8
(7回コールド)

(横国) 中山・佐藤・船橋-三枝
(関学) 和田・中原・山ロー-片山
☆三塁打 湯地2・高橋(関)
(戦評) 3回関東学院大学が先制点を挙げる
とその後も得点を重ねる。反撃したい横浜国
立大学だったが、得点を奪えず関東学院大学
がコールドで勝利した。

第2試合 開始時刻13:42 終了時刻15:50
防衛大学校 0000011 | 2
神奈川大学 800100x | 9
(7回コールド)

(防大) 青紫・伊藤・山本-原
(神大) 金淵・近野・田中-越中・田邊
☆三塁打 小島(神)
(戦評) 神奈川大学は初回到一挙8得点を挙
げた。その後膠着状態が続き、終盤に追い上
げを見せた防衛大学校だったが追撃及ばず、
神奈川大学が7回コールドで勝利した。

◎2023年9月16日 星槎中井スタジアム
第1試合 開始時刻9:56 終了時刻12:09
防衛大学校 00000002 | 2
関東学院大学 10001001x | 3

(防大) 曾我部-原
(関学) 鈴木・松原・渡邊-片山
☆三塁打 竹内・片山(関)
☆二塁打 長田(防)・松野(関)
(戦評) 関東学院大学は8回までに3点を挙げた。
9回到防衛大学校は2得点を挙げ、反撃する
ものの一歩及ばず、関東学院大学が接戦を制
した。

第2試合 開始時刻12:48 終了時刻14:54
麻布大学 100020000 | 3
防衛大学校 001100000 | 2

(麻布) 藤大-住本
(防大) 青紫・山本-清水・原
☆三塁打 藤江(防)
☆二塁打 相模(防)
(戦評) 麻布大学が初回到先制点を挙げた。
防衛大学校は4回到逆転したが、5回到麻布
大学が逆転しそのまま接戦を制した。

◎2023年9月17日 星槎中井スタジアム
第1試合 開始時刻9:24 終了時刻11:44
横浜国立大学 000000200 | 2
関東学院大学 20010041x | 8

(横市) 有野・前田・觸澤-石川
(関学) 中原・藤井・山口・和田-片山
☆三塁打 大井(関)
☆二塁打 前田(市)
片山(関)
(戦評) 関東学院大学が着実に点数を重ね勝
利した。

第2試合 開始時刻15:04 終了時刻16:38
神奈川大学 113101 | 16
麻布大学 00002 | 2
(5回コールド)

(神奈川) 関・横山-瀬尾
(麻布) 松本・大川・桑本-新鞍・住本
☆二塁打 柏木(神)
(戦評) 神奈川大学が2回到ビッグイニング
を作り、5回コールドで勝利した。

第3試合 開始時刻18:44 終了時刻19:22
横浜国立大学 001001000 | 2
神奈川大学 10100030x | 5

(横国) 千葉・中山-三枝
(神奈川) 金淵・表-越中
(戦評) 接戦となった試合は神奈川大学が7
回到3点を追加し、横浜国立大学を突き放し
勝利した。

◎2023年9月19日 サーティーフォー保土ヶ谷球場
第1試合 開始時刻10:08 終了時刻12:05
横浜国立大学 000000000 | 0
横浜国立大学 10000300x | 4

(横市) 前田・有野-石川
(横国) 佐藤-三枝
☆二塁打 石川・高井(市)
藤田・横山(国)

(戦評) 初回到先制した横浜国立大学が6回
にも追加点を挙げ勝利した。

第2試合 開始時刻12:59 終了時刻15:28
関東学院大学 00004000 | 4
神奈川大学 00010202x | 5
(8回コールド)

(関学) 和田・渡邊-片山
(神奈川) 近野-越中
☆三塁打 角崎(神)
☆二塁打 大井(関)
(戦評) 接戦となった試合は、神奈川大学が
最終回到粘りを見せ、逆転サヨナラで勝利し
た。

◎2023年9月20日 横浜スタジアム
第1試合 開始時刻9:18 終了時刻11:32
横浜国立大学 00000200 | 2
神奈川大学 1000013x | 5
(8回コールド)

(横市) 觸澤-石川
(神奈川) 表・須田・中川・近野-越中・
田邊
☆三塁打 小島(神)
☆二塁打 角川・石橋(神)

(戦評) 横浜国立大学が6回到逆転したが、
神奈川大学がすぐに同点、逆転し勝利した。

第2試合 開始時刻12:27 終了時刻14:04
関東学院大学 0110205 | 9
横浜国立大学 0000000 | 0
(7回コールド)

(関学) 中原-片山
(横国) 中山・花井-三枝
☆本塁打 湯地(関)
(戦評) 関東学院大学が着実に点数を重ね、
7回到相手を突き放しコールドで勝利した。

◎2023年9月23日 横須賀スタジアム
第1試合 開始時刻10:00 終了時刻14:12
防衛大学校 000101200 | 4
横浜国立大学 41000000x | 5

(防衛) 曾我部・伊藤-原
(横国) 松本・佐藤・中山-澤田
☆三塁打 相模(防)
横山(国)
☆二塁打 上村・原(防)

(戦評) 初回到大量得点を挙げた横浜国立大
学が防衛大学校の追い上げを振り切り勝利し
た。

第2試合 開始時刻14:38 終了時刻16:28
防衛大学校 4100001 | 6
麻布大学 401233x | 13
(7回コールド)

(防衛) 青柴・塩崎・伊藤-原・清水
(麻布) 藤大-住本
☆本塁打 藤江(防)
☆三塁打 上村(防)
☆二塁打 松崎・西家・松本(麻)

(戦評) 打撃戦となった試合は麻布大学が2
回到以降最少失点で抑え、また着実に得点を重
ねていき、7回コールドで勝利した。

©2023年9月30日 星槎中井スタジアム
第1試合 開始時刻9:51 終了時刻12:24
関東学院大学 00005004 | 9
横浜市立大学 00000000 | 0
(8回コールド)

(関学) 山口・松原・藤井・和田一片山
(横市) 觸澤・松永・有野一石川
☆三塁打 片山・大井・竹内(関)
☆二塁打 大井・湯地・倉持(関)
(戦評) 関東学院大学は5回、一挙5得点の猛攻で横浜市立大学を突き放した。関東学院大学はその後も得点を重ね、コールド勝ちを収めた。

第2試合 開始時刻13:14 終了時刻15:24
麻布大学 003011116 | 13
日本大学生物資源科学部 001050003 | 9
(麻布) 藤大一住本
(日大) 竹生・石橋一手塚
☆三塁打 藤大(麻)
竹生(日)
☆二塁打 新鞍・住本・吉川2(麻)

(戦評) 麻布大学が乱打戦を制した。麻布大学は9回に一挙6得点を挙げ日本大学生物資源科学部を突き放し、勝利を収めた。

©2023年10月1日 星槎中井スタジアム
第1試合 開始時刻9:46 終了時刻11:21
麻布大学 004400000 | 8
横浜市立大学 101000040 | 6
(麻布) 桑本・松崎・藤大一住本
(横市) 小山・松永・有野・前田一石川
☆三塁打 廣瀬(市)
☆二塁打 新鞍・西家(麻)
廣瀬・高井(市)

(戦評) 麻布大学が接戦を制した。麻布大学は3・4回に計8得点を挙げ横浜市立大学を突き放し、勝利を収めた。

第2試合 開始時刻11:59 終了時刻13:12
関東学院大学 2070005 | 14
日本大学生物資源科学部 0001000 | 1
(7回コールド)

(関学) 石井・鈴木・秋田・渡邊・藤井一
神山・片山
(日大) 川崎・若旅・竹生一柴
☆三塁打 大井(関)
☆二塁打 高橋(関)
(戦評) 関東学院大学は3回に一挙7得点を挙げ、日本大学生物資源科学部を突き放した。関東学院大学は7回にも5得点を挙げ、コールド勝ちを収めた。

第3試合 開始時刻14:35 終了時刻16:35
神奈川大学 000000140 | 5
横浜国立大学 000000000 | 0
(神奈川) 近野一越中
(横国) 千葉・石井一三枝
☆三塁打 佐藤(神)

(戦評) 神奈川大学が投手戦を制した。神奈川大学は7回に先制点を挙げると、8回には4得点を挙げ横浜国立大学を突き放し、勝利を収めた。

©2023年10月7日 横浜市立大学グラウンド
第1試合 開始時刻9:13 終了時刻10:22
日本大学生物資源科学部 00100 | 1
横浜国立大学 21100x | 13
(5回コールド)

(日大) 上田・若旅一柴
(横国) 佐藤・船橋・石井一澤田
☆三塁打 小池(日)
藤田・松村(国)
☆二塁打 横山・小島(国)
(戦評) 横浜国立大学は2回に11得点を挙げ日本大学生物資源科学部を突き放し、5回コールド勝ちを収めた。

第2試合 開始時刻11:02 終了時刻13:02
日本大学生物資源科学部 200600010 | 9
横浜市立大学 005000001 | 6
(日大) 竹生一手塚
(横市) 前田・岸本一石川
☆三塁打 小池(日)
☆二塁打 上田・指田・手塚(日)
石井(市)

(戦評) 日本大学生物資源科学部は3点差で迎えた4回、一挙6得点の猛攻で逆転に成功する。その後、横浜市立大学打線を抑え、勝利を収めた。

第3試合 開始時刻13:46 終了時刻15:47
横浜国立大学 040000220 | 8
麻布大学 100001100 | 3
(横国) 松本・浅野・中山一三枝
(麻布) 桑本・藤大一住本
☆本塁打 中山(国)
☆二塁打 小原(国)
西家・新鞍(麻)

(戦評) 横浜国立大学は2回に4得点を挙げ、麻布大学を突き放した。横浜国立大学はその後も得点を重ね、勝利を収めた。

©2023年10月8日 横浜市立グラウンド
第1試合 開始時刻9:11 終了時刻11:26
神奈川大学 000001010 | 2
横浜市立大学 000020000 | 2
(9回引き分け)

(神大) 表・近野一田邊・瀬尾
(市大) 觸澤・有野一石川
☆二塁打 石川(市)
(戦評) 白熱した投手戦となり、両者譲らずそのまま同点となった。

第2試合 開始時刻12:05 終了時刻14:06
関東学院大学 2024300 | 11
麻布大学 0400000 | 4
(7回コールド)

(関学) 鈴木・伴・小林・山口一神山・片山
(麻布) 大川・瀬井・藤大一住本
☆三塁打 原口(関)
瀬井(麻)
☆二塁打 竹内・神林(関)
(戦評) 関東学院大学は2回に逆転を許すもその後得点を重ね、7回コールドで勝利した。

第3試合 開始時刻14:34 終了時刻16:42
神奈川大学 023010000 | 6
日本大学生物資源科学部 000001100 | 2
(神大) 田中・関・横山・小林一瀬尾・入江
(日大) 川崎・竹生一手塚
☆三塁打 角崎(神)
☆二塁打 角崎(神)
宮崎(日)

(戦評) 神奈川大学が先制に成功し、その後点を奪われるも逆転を許さず勝利した。

©2023年10月12日 横須賀スタジアム
第1試合 開始時刻09:52 終了時刻11:43
関東学院大学 0002122 | 7
防衛大学校 0000000 | 0
(7回コールド)

(関学) 和田・中原一片山
(防大) 曾我部・倉本一原
☆本塁打 湯地(関)
☆二塁打 湯地・高橋・片山(関)
(戦評) 関東学院大学が完璧な守備力で7回コールドで勝利した。

©2023年10月28日 星槎中井スタジアム
第1試合 開始時刻10:25 終了時刻12:19
防衛大学校 100000020 | 3
横浜市立大学 100000000 | 1
(防大) 曾我部一原
(市大) 有野・觸澤一石川
☆三塁打 藤江(防)
今野(市)
☆二塁打 藤江(防)
西塚(市)

(戦評) 両者初回に1点ずつとり譲らぬ展開が続く。8回に防衛大学校が2点を挙げ粘り勝ちを見せた。

第2試合 開始時刻13:02 終了時刻15:08
神奈川大学 002000100 | 3
関東学院大学 000000000 | 0
(神大) 近野一越中
(関学) 和田・中原一片山
☆本塁打 越中(神)
☆二塁打 越中(神)

(戦評) 白熱した投手戦が続いたが、関東学院大学のエラーも絡み、神奈川大学が粘り勝ちを見せた。

©2023年10月29日 星槎中井スタジアム
第1試合 開始時刻12:49 終了時刻14:56
神奈川大学 000110010 | 3
防衛大学校 00020300x | 5
(神大) 金淵・関・田中・小林・表一瀬尾・田邊
(防大) 曾我部一原
☆三塁打 尾崎(防)
☆二塁打 小川・吉岡(神)
澤田(防)

(戦評) 防衛大学校は4回に逆転に成功し、そのまま勝利した。

第2試合 開始時刻15:46 終了時刻17:47
横浜市立大学 00000013 | 4
防衛大学校 30001027x | 13
(8回コールド)

(市大) 有野・小山・佐々木・觸澤一石川
(防大) 伊藤・山本・曾我部一原
☆本塁打 上村(防)
(戦評) 防衛大学校が最後ランニングホームランでコールド勝ちを決めた。

北関東 春季リーグ戦

西地区

©2023年4月1日 高崎城南球場
第1試合 開始時刻8:52 終了時刻11:10
高崎経済大学 000300001 | 4
群馬大学荒牧 00005020x | 7
(高経) 伊東・宮本・横田一東
(群荒) 小屋・田中一藤巻
☆二塁打 横田(群荒)
(戦評) 群馬大学荒牧が5回に逆転、その後突き放し逃げ切った。

第2試合 開始時刻11:48 終了時刻13:50
高崎健康福祉大学 601180 | 25
防衛医科大学 00002 | 2
(5回コールド)
(大会規定のため5回コールド)
(高健) 榎本一川田
(防医) 奥山一谷澤
☆本塁打 秋田(高健)
☆三塁打 樽見・川田(高健)
☆二塁打 川田2・大竹・秋田・強矢・斎藤・小林・磯(高健)
(戦評) 序盤から高崎健康福祉大学がリードを広げ、防衛医科大学を圧倒した。

第3試合 開始時刻14:29 終了時刻16:41
埼玉大学 10120000 | 4
群馬大学 0010040x | 5
(大会規定のため8回終了)
(埼玉) 小林・佐藤(漠)・峰岸・佐藤(太)一塩津
(群馬) 中嶋・町田・竹内一太竹・竹中
☆三塁打 河野(群馬)
☆二塁打 峰岸・田島・大島・長塩(埼玉)竹内(群馬)
(戦評) 序盤は劣勢だった群馬大学が6回に一挙4点を取り逆転勝ちした。

©2023年4月8日 広沢球場
第1試合 開始時刻8:52 終了時刻11:2
群馬大学 31220300 | 11
高崎経済大学 00300700 | 10
(大会規定のため8回終了)
(群馬) 町田・北村・中嶋一竹中
(高経) 伊藤・宮本・横田一東
☆本塁打 大谷(群馬)
☆三塁打 河野(群馬)
☆二塁打 竹中・岡崎(群馬)東・横田(高経)
(戦評) 点の取り合いは群馬大学が逃げ切ってリーグ戦連勝とした。

第2試合 開始時刻11:36 終了時刻12:49
埼玉大学 00000 | 0
高崎健康福祉大学 00037x | 10
(大会規定のため5回コールド)
(埼玉) 小林・遠藤・小菅一塩津
(高健) 榎本一川田
☆本塁打 川田・樽見(高健)
☆三塁打 川田(高健)
☆二塁打 庭野・磯(高健)

(戦評) 序盤は静かな立ち上がりだったが、4回以降高崎健康福祉大学打線が爆発し、快勝した。

第3試合 開始時刻13:35 終了時刻15:53
防衛医科大学 001030101 | 6
群馬大学荒牧 50001101x | 8
(防医) 奥山・江本一谷澤
(群荒) 田中・小坂橋・小屋一藤巻
☆本塁打 溝口(防医)
☆三塁打 四宮(防医)
☆二塁打 長田(防医)
(戦評) 防衛医科大学が後半に追い上げを見せるも、群馬大学荒牧が逃げ切った。

©2023年4月16日 群馬大学荒牧
第1試合 開始時刻8:53 終了時刻11:08
高崎健康福祉大学 000132005 | 11
群馬大学荒牧 000000000 | 0
(高健) 榎本・田畑一川田
(群荒) 田中・小屋・小坂橋一藤巻
☆本塁打 川田・磯(高健)
☆二塁打 川田・星野・大竹・庭野(高健)八田(群荒)
(戦評) 中盤以降着実に得点を重ねた高崎健康福祉大学が勝利した。

第2試合 開始時刻11:43 終了時刻13:54
高崎経済大学 21140000 | 8
埼玉大学 3004004x | 11
(大会規定のため8回終了)
(高経) 伊藤・宮本一東
(埼玉) 峰岸・前川・佐藤(漠)一塩津
☆本塁打 伊藤(高経)塩津(埼玉)
☆二塁打 横田・大江(高経)峰岸2・長塩(埼玉)
(戦評) 序盤の差を徐々に縮めていき、7回に逆転した埼玉大学が勝利した。

第3試合 開始時刻14:29 終了時刻16:12
防衛医科大学 20000 | 2
群馬大学 01605x | 12
(大会規定のため5回コールド)
(防医) 溝口・奥山一谷澤
(群馬) 町田一竹中
☆本塁打 江本(防医)大瀧(群馬)
☆三塁打 安原(群馬)
☆二塁打 竹内・大谷(群馬)
(戦評) 序盤から徐々に突き放した群馬大学が5回コールドで勝利した。

©2023年4月22日 高崎健康福祉大学附属高崎高校
第1試合 開始時刻8:53 終了時刻10:47
高崎健康福祉大学 108003 | 12
群馬大学 000000 | 0
(大会規定のため6回コールド)
(高健) 榎本一川田
(群馬) 竹内・中嶋一竹中
☆二塁打 川田・庭野(高健)村上(群馬)
(戦評) 序盤から試合のペースを握った高崎健康福祉大学が勝利した。

第2試合 開始時刻11:28 終了時刻13:42
群馬大学荒牧 01020604 | 13
埼玉大学 10002100 | 4
(大会規定のため8回終了)
(群荒) 田中・小板橋・小屋-藤巻
(埼玉) 小林(太)・峰岸・佐藤(漠) - 塩津
☆三塁打 塩津・峰岸(埼玉)
八田(群荒)
☆二塁打 金刺(埼玉)
(戦評) 終盤にかけて突き放した群馬大学荒牧が勝利した。

第3試合 開始時刻14:20 終了時刻16:20
高崎経済大学 20562 | 15
防衛医科大学 30000 | 3
(大会規定のため5回コールド)
(高経) 伊藤・宮本-東
(防医) 長田・奥山・溝口-谷澤
☆三塁打 谷澤(防医)
伊藤(高経)
☆二塁打 新井・東・梶山(高経)
(戦評) 3回に逆転した高崎経済大学がその後リードを広げ5回コールドで勝利した。

◎2023年4月29日 あずまスタジアム
第1試合 開始時刻8:50 終了時刻10:42
高崎経済大学 0110000 | 2
高崎健康福祉大学 4012002x | 9
(大会規定のため7回コールド)
(高経) 大江・横田-東
(高健) 榎本・橋本-川田
☆二塁打 星野・小林(高健)
(戦評) 序盤から主導権を握った高崎健康福祉大学が勝利した。

第2試合 開始時刻11:30 終了時刻13:40
群馬大学 100000000 | 1
群馬大学荒牧 021000000 | 3
(群馬) 中嶋・町田-竹中
(群荒) 小屋・田中-藤巻
☆三塁打 細谷(群荒)
☆二塁打 大谷(群馬)
(戦評) 序盤のリードを守りきった群馬大学荒牧が勝利した。

第3試合 開始時刻14:21 終了時刻16:27
防衛医科大学 0010100 | 2
埼玉大学 3000312x | 9
(大会規定のため7回コールド)
(防医) 長田・溝口-谷澤
(埼玉) 遠藤・峰岸-塩津
☆三塁打 塩津・田辺(埼玉)
☆二塁打 金刺(埼玉)
(戦評) 終盤にかけてリードを広げた埼玉大学が勝利した。

◎2023年5月3日 高崎南部球場
第1試合 開始時刻8:48 終了時刻11:4
高崎健康福祉大学 10002040 | 7
高崎経済大学 0250100x | 8
(大会規定のため8回コールド)
(高健) 橋本・市川・田畑-川田
(高経) 伊藤・宮本・横田-東
☆本塁打 星野(高健)
伊藤(高経)
☆三塁打 梶山(高経)
☆二塁打 星野(高健)
近藤・東(高経)
(戦評) 終盤の追い上げを振り切った高崎経済大学が勝利した。

第2試合 開始時刻11:48 終了時刻13:58
埼玉大学 101010002 | 5
群馬大学荒牧 11002200x | 6
(埼玉) 前川-塩津
(群荒) 田中・小板橋・小屋-藤巻
☆三塁打 斎藤・峰岸(埼玉)
☆二塁打 田辺・峰岸(埼玉)
細井・小板橋(群荒)
(戦評) 終盤の点の取り合いの中群馬大学荒牧が逃げ切って勝利した。

◎2023年5月5日 高崎南部球場
第1試合 開始時刻9:49 終了時刻11:55
群馬大学荒牧 00020002 | 4
群馬大学 0301003x | 7
(大会規定のため8回終了)
(群荒) 田中・小屋-藤巻
(群馬) 町田・竹内-竹中
☆三塁打 河野(群馬)
☆二塁打 飯塚(群荒)
村上・竹中(群馬)
(戦評) 終盤の7回にリードを広げた群馬大学が逃げ切り勝利した。

第2試合 開始時刻13:06 終了時刻15:24
埼玉大学 100000235 | 11
高崎経済大学 010020000 | 3
(埼玉) 峰岸・佐藤(漠) - 塩津・山中
(高経) 伊藤・横田-東
☆本塁打 浅川(埼玉)
☆三塁打 塩津・長塩(埼玉)
梶山(高経)
☆二塁打 坂田・小菅(埼玉)
東(高経)
(戦評) 終盤にリードを広げた埼玉大学が快勝した。

◎2023年5月6日 あずまスタジアム
第1試合 開始時刻8:51 終了時刻11:16
群馬大学荒牧 023101000 | 7
高崎経済大学 000010000 | 1
(群荒) 田中・小板橋-藤巻
(高経) 横田・大江-東
☆本塁打 細谷(群荒)
☆三塁打 矢部(群荒)
梶山(高経)
☆二塁打 斎藤(群荒)
(戦評) 序盤から主導権を握った群馬大学荒牧が勝利した。

第2試合 開始時刻12:11 終了時刻14:21
群馬大学 100000000 | 1
高崎健康福祉大学 20000500x | 7
(群馬) 中嶋・中村・町田-竹中
(高健) 榎本-川田
☆三塁打 安原(群馬)
小林(高健)
☆二塁打 竹内(群馬)
庭野・斎藤・磯(高健)
(戦評) 中盤にリードを広げた高崎健康福祉大学が快勝した。

◎2023年5月13日 伊勢崎市野球場
第1試合 開始時刻8:52 終了時刻10:14
群馬大学荒牧 00000 | 0
高崎健康福祉大学 0245x | 11
(大会規定のため5回コールド)
(群荒) 小屋・田中-藤巻
(高健) 市川-川田
☆三塁打 河野(高健)
☆二塁打 大竹・櫻井・川島・河野・星野(高健)
(戦評) 序盤から主導権を握った高崎健康福祉大学が快勝した。

第2試合 開始時刻11:07 終了時刻13:08
群馬大学 000002001 | 3
埼玉大学 000000000 | 0
(群馬) 竹内-竹中
(埼玉) 佐藤(太)・遠藤・峰岸-山中・塩津
(戦評) 投手戦を群馬大学が制した。

◎2023年5月14日 群馬大学荒牧
第1試合 開始時刻8:51 終了時刻10:15
高崎経済大学 00200 | 2
群馬大学 5711x | 14
(大会規定のため5回コールド)
(高経) 伊藤-近藤
(群馬) 中嶋・町田-竹中
☆三塁打 近藤(高経)
☆二塁打 宮本・梶山(高経)
鈴木・河野・竹内・安原・大谷(群馬)
(戦評) 序盤から得点を重ねた群馬大学が勝利した。

第2試合 開始時刻11:00 終了時刻13:15
高崎健康福祉大学 011202010 | 7
埼玉大学 010002010 | 4
(高健) 榎本・田畑-川田
(埼玉) 前川・峰岸-塩津
☆二塁打 川田2・庭野2(高健)
大島2(埼玉)
(戦評) シーソーゲームの展開を逃げ切った高崎健康福祉大学が勝利した。

東地区

©2023年4月1日 桐生広沢野球場

第1試合 開始時刻10:24 終了時刻12:36

帝京大学宇都宮 000021000 | 3

宇都宮大学 000100100 | 2

(帝京) 熊倉・熊谷和・先崎一内木

(宇大) 伊藤・井町一田中

☆二塁打 藤田 (帝京)

吉田 (宇大)

(戦評) 1点ビハインドで迎えた5回に、逆転した帝京大学がリードをそのまま守り勝利を収めた。

第2試合 開始時刻13:10 終了時刻15:40

自治医科大学 310104 | 9

共栄大学 010910 | 11

(大会規定のため6回終了)

(自治) 井上・大竹一岸川

(共栄) 阿波野・秋葉一岩崎

☆二塁打 近藤 (自治)

武藤 (共栄)

(戦評) 4回に一举9得点を挙げた共栄大学が壮絶な乱打戦を制した。

©2023年4月8日 エイジエック佐野野球場

第1試合 開始時刻10:26 終了時刻12:37

筑波大学医学群 110160 | 9

自治医科大学 103103 | 8

(大会規定のため6回終了)

(筑波) 濱谷・山ロー多田

(自治) 井山・堂領一岸川

☆本塁打 駒 (筑波大学)

☆三塁打 近藤 (自治)

☆二塁打 尾我・瀬尾 (筑波)

近藤・岸川・中辻 (自治)

(戦評) 序盤から点の取り合いとなったが、5回表に6得点を挙げた筑波大学医学群が試合を決めた。

第2試合 開始時刻13:00 終了時刻15:26

宇都宮大学 001311 | 15

帝京大学宇都宮 14000 | 5

(大会規定のため5回コールド)

(宇大) 伊藤一田中

(帝京) 熊倉・熊谷和一内木

☆三塁打 三宅 (宇大)

小杉 (帝京)

☆二塁打 五十嵐・大島 (宇大)

先崎 (帝京)

(戦評) 5回に一举11点を挙げた宇都宮大学が帝京大学宇都宮を下した。

©2023年4月22日 宇都宮大学グラウンド

第1試合 開始時刻10:00 終了時刻11:56

筑波大学医学群 000000060 | 6

帝京大学宇都宮 000010210 | 4

(筑波) 濱谷・山ロー多田

(帝京) 先崎・熊倉・熊谷一内木

☆本塁打 瀬尾 (筑波)

☆二塁打 千勝 (筑波)

先崎・熊谷駿・小杉・雨村 (帝京)

(戦評) 瀬尾の本塁打を含めた6得点を挙げた筑波大学医学群が逆転勝ちした。

第2試合 開始時刻12:25 終了時刻14:18

宇都宮大学 404200103 | 14

共栄大学 001210201 | 7

(宇大) 井町・松崎・伊藤一田中

(共栄) 阿波野・武藤一岩崎

☆三塁打 吉田 (宇大)

☆二塁打 三宅・内山・見廣 (宇大)

宇田・岩崎・小林 (共栄)

(戦評) 初回に4点を先制した宇都宮大学がその後も得点を重ねていき、乱打戦を制した。

©2023年4月29日 宇都宮大学グラウンド

第1試合 開始時刻9:54 終了時刻12:25

共栄大学 00002 | 2

自治医科大学 13206x | 12

(大会規定のため5回コールド)

(共栄) 石井一岩崎

(自治) 岸川一中鍛治

☆二塁打 大坂・中辻 (自治)

(戦評) 初回から順調に得点を重ねていき、10点差をつけた自治医科大学が5回コールドで勝利した。

第2試合 開始時刻13:04 終了時刻15:37

帝京大学宇都宮 0010101 | 3

筑波大学医学群 013110x | 6

(大会規定のため7回終了)

(帝京) 熊谷和・藤田・先崎一内木

(筑波) 杉田・山ロー多田

☆本塁打 多田 (筑波)

☆二塁打 宮嶋 (筑波)

(戦評) 多田の本塁打を含めた6得点を挙げた筑波大学医学群が、一度もリードを許すことなく勝利した。

©2023年5月3日 宇都宮大学グラウンド

第1試合 開始時刻9:54 終了時刻12:12

宇都宮大学 000001100 | 2

自治医科大学 01010010x | 3

(宇大) 伊藤一田中

(自治) 岸川・井上一中鍛治

☆二塁打 内山・山本・山本 (宇大)

笹倉 (自治)

(戦評) 岸川、井上の投手リレーで宇都宮大学打線を2失点に抑えた自治医科大学が接戦をものにした。

第2試合 開始時刻12:45 終了時刻15:14

筑波大学医学群 03011020 | 7

共栄大学 00002010 | 3

(大会規定のため8回終了)

(筑波) 濱谷・高橋一多田

(共栄) 平野一小林

☆二塁打 宮嶋・中村 (筑波)

宇田・武藤・武藤 (共栄)

(戦評) 順調に得点を重ねた筑波大学医学群が7点を取り勝利した。

©2023年5月5日 エイジエック佐野野球場

第1試合 開始時刻10:03 終了時刻12:13

共栄大学 10000100 | 2

帝京大学宇都宮 10010020 | 4

(大会規定のため8回終了)

(共栄) 石井・阿波野一岩崎

(帝京) 先崎一内木

☆二塁打 石井・岩崎 (共栄)

笹嶋 (帝京)

(戦評) 6回に2点を得点した帝京大学宇都宮がロースコアゲームを制した。

第2試合 開始時刻12:37 終了時刻14:42

自治医科大学 020015001 | 9

宇都宮大学 012000001 | 4

(自治) 岸川・井上・近藤一中鍛治

(宇大) 井町・山本一田中

☆二塁打 平尾・漆原・中鍛治 (自治)

吉田・三宅 (宇大)

(戦評) 序盤の点の取り合いから一挙5得点をした自治医科大学がそのまま勝利した。

©2023年5月13日 宇都宮大学グラウンド

第1試合 開始時刻9:58 終了時刻12:12

筑波大学医学群 310000014 | 9

宇都宮大学 204000000 | 6

(筑波) 杉田・山ロー多田

(宇大) 伊藤・井町一田中

☆三塁打 高橋 (筑波)

内山 (宇大)

☆二塁打 瀬尾・屋我・多田 (筑波)

大島・田中 (宇大)

(戦評) 1点ビハインドで迎えた9回表に4点を挙げた筑波大学医学群が逆転勝利を収めた。

第2試合 開始時刻12:45 終了時刻13:18

帝京大学宇都宮 001000200 | 3

自治医科大学 500102010 | 9

(帝京) 熊倉・熊谷和一内木

(自治) 岸川・井上一中鍛治

☆三塁打 大塚 (帝京)

☆二塁打 平尾・笹倉・中鍛治 (自治)

(戦評) 初回にいきなり5得点した自治医科大学が主導権を握り、そのまま勝利した。

©2023年5月14日 栃木県総合公園運動場

第1試合 開始時刻9:17 終了時刻11:19

筑波大学医学群 0220300 | 7

共栄大学 441300x | 12

(大会規定のため7回終了)

(筑波) 杉田・青柳・瀬尾・高橋・深野一

紺谷

(共栄) 阿波野・高木一小林・岩崎

☆三塁打 石井・小林 (共栄)

☆二塁打 三川・紺谷・久保田・屋我 (筑波)

石井・武藤 (共栄)

(戦評) 3塁打2本を含め、序盤から相手投手を攻め立てた共栄大学打線が12点を奪い勝利を収めた。

第2試合 開始時刻11:45 終了時刻13:04
自治医科大学 2401000 | 7
帝京大学宇都宮 0000002 | 2
 (大会規定のため7回終了)
 (自治) 吉岩・渡部・井上-岸川
 (帝京) 先崎-内木
 ☆三塁打 岸川・近藤 (自治)
 ☆二塁打 漆原・大坂 (自治)
 熊谷和 (帝京)
 (戦評) 序盤から順調に得点を重ねた自治医科大学が最終回の追い上げを振り切り勝利した。

第3試合 開始時刻13:36 終了時刻15:58
共栄大学 50000000 | 5
宇都宮大学 00003003x | 6
 (大会規定のため8回終了)
 (共栄) 富田・武藤-岩崎
 (宇大) 井町・山本・田中-田中・石川
 ☆二塁打 山本・山本 (宇大)
 (戦評) 2点ビハインドで迎えた8回裏に3点を取った宇都宮大学が逆転サヨナラ勝ちを収めた。

◎2023年5月20日 茅崎運動公園野球場
 第1試合 開始時刻9:03 終了時刻11:14
自治医科大学 11300001 | 6
筑波大学医学群 01020022x | 7
 (大会規定のため8回終了)
 (自治) 吉岩・岸川-岸川・中鍛治
 (筑波) 杉田-多田
 ☆本塁打 久保田 (筑波)
 ☆三塁打 岸川 (自治)
 ☆二塁打 中鍛治・田澤 (自治)
 宮嶋・屋我・屋我 (筑波)
 (戦評) 最終回となった8回裏に、2点を取った筑波大学医学群が劇的なサヨナラ勝ちを収めた。

決勝トーナメント

準決勝

◎2023年5月27日 栃木県総合運動公園野球場
 第1試合 開始時刻10:08 終了時刻12:15
群馬大学 0012202 | 7
筑波大学医学群 0000000 | 0
 (大会規定のため7回コールド)
 (群馬) 中嶋・町田-竹中
 (筑波) 杉田・山口-多田
 ☆三塁打 河野 (群馬)
 屋我 (筑波)
 (戦評) 効率良く得点を重ねていった群馬大学が7点を取りコールド勝ちを決めた。

◎2023年5月27日 セブennaツスタジアム
 第1試合 開始時刻10:14 終了時刻12:18
自治医科大学 0100001 | 2
高崎健康福祉大学 010320x | 6
 (大会規定のため7回終了)
 (自治) 岸川・吉岩・井山・渡辺-中鍛治
 (健大) 市川・田畑-川田
 ☆二塁打 星野 (健大)
 (戦評) 同点で迎えた4回に3点を取った高

崎健康福祉大学がそのまま逃げ切り勝利した。

◎2023年5月28日 栃木県総合運動公園野球場
 3位決定戦
 第1試合 開始時刻10:04 終了時刻12:36
自治医科大学 100000 | 1
筑波大学医学群 013502x | 11
 (自治) 渡辺・井山・岸川-中鍛治
 (筑波) 杉田・山口・深野-多田
 ☆三塁打 建入 (自治)
 ☆二塁打 屋我・千勝・多田 (筑波)
 (戦評) 試合中盤に大量得点を下筑波大学医学群がコールド勝ち3位を決めた。

決勝

第2試合 開始時刻13:08 終了時刻15:16
高崎健康福祉大学 000000000 | 0
群馬大学 10000200x | 3
 (健大) 榎本・田畑-川田
 (群馬) 竹内-竹中
 ☆本塁打 河野 (群馬)
 ☆二塁打 渡辺・川田 (健大)
 (戦評) 先発の竹内が高崎健康福祉大学打線に対し9回完封の投球を見せ、優勝を決めた。

北関東 秋季リーグ戦

西地区

◎2023年8月26日 高崎城南球場
 第1試合 開始時刻9:55 終了時刻11:27
高崎経済大学 00201 | 3
高崎健康福祉大学 8351x | 17
 (5回コールド)
 (高経) 永井・秋山・安藤-東
 (健大) 市川-高橋
 ☆三塁打 高橋 (健)
 ☆二塁打 磯・田島・大竹 (健)
 (戦評) 高崎健康福祉大学が初回に8点の猛攻を見せ、以降も流れを渡さず5回コールドで試合を制した。

第2試合 開始時刻12:20 終了時刻14:10
防衛医科大学校 200101 | 4
群馬大学 203036x | 14
 (6回コールド)
 (防医) 溝口-七種
 (群馬) 中村・井田-大竹
 ☆二塁打 溝口2・四宮 (防)
 大瀧・大竹・竹中 (群)
 (戦評) 序盤は乱打戦を想定させたが、二回以降は中村が粘りのピッチングを見せ、中盤に突き放した群馬大学が6回コールドで勝利した。

◎2023年8月27日 群馬大学荒牧野球場
 第1試合 開始時刻10:08 終了時刻12:13
群馬大学 01001020 | 4
埼玉大学 2120100x | 6
 (8回コールド)
 (群馬) 中嶋・中村-大竹
 (埼玉) 佐藤太・小林・佐藤漢-塩津
 ☆本塁打 塩津 (埼)
 ☆二塁打 大竹・河野・大谷 (群)
 長塩・田島・浅川・大島 (埼)
 (戦評) 埼玉大学が序盤のリードを継投で守り切って勝利した。

第2試合 開始時刻12:55 終了時刻14:15
防衛医科大学校 01000 | 1
高崎経済大学 5207x | 14
 (5回コールド)
 (防医) 土岐-七種
 (高経) 安藤・堀川・永井-東
 ☆二塁打 長田泰 (防)
 山口・四分一 (経)
 (戦評) 高崎経済大学が序盤から攻撃の手を緩めず5回コールドで試合を制した。

◎2023年9月3日 群馬大学荒牧野球場
 第1試合 開始時刻9:56 終了時刻12:10
高崎健康福祉大学 00010210 | 4
埼玉大学 30000000 | 3
 (5回コールド)
 (健大) 市川・橋本-高橋
 (埼玉) 前川・小林・峰岸-塩津
 ☆本塁打 櫻井 (健)
 ☆二塁打 櫻井 (健)
 大島 (埼)

(戦評) 高崎健康福祉大学が6回櫻井のツーランホームランで追いつき、7回斎藤のタイムリーで逆転勝利を収めた。埼玉大は初回以降チャンスはありながらも得点はならなかった。

第2試合 開始時刻12:46 終了時刻14:15
群馬大学荒牧 47031 | 15
防衛医科大学校 00100 | 1

(荒牧) 田中一藤巻
(防医) 長田康・溝口一七種
☆二塁打 田中(荒)
溝口2(防)

(戦評) 群馬大学荒牧が序盤から試合を支配した。防衛医科大学校は四死球の多さが響いた。

◎2023年9月10日 群馬大学荒牧野球場

第1試合 開始時刻9:04 終了時刻10:42
高崎経済大学 00110 | 2
群馬大学荒牧 06033x | 12

(高経) 安藤・堀川・秋山・熊崎一東
(荒牧) 小坂橋・田中一藤巻
☆二塁打 熊崎(経)
矢島・斎藤・小坂橋(荒)

(戦評) 群馬大学荒牧が二回に7安打6得点の集中打で試合を優位に進め、4、5回も着実に追加点を挙げて5回コールドで勝利した。

第2試合 開始時刻11:22 終了時刻13:17
群馬大学 100000000 | 1
高崎健康福祉大学 20000103x | 6

(群馬) 中村一大竹
(健大) 橋本一高橋
☆三塁打 斎藤(健)
☆二塁打 河野・大谷(群)
齋藤・樽見・高橋(健)

(戦評) 中盤まで投手戦となったが、高崎健康福祉大学が8回に3点を取り、1失点完投の橋本を援護した。

第3試合 開始時刻13:53 終了時刻15:58
防衛医科大学校 00200010 | 3
埼玉大学 5000110x | 7

(防医) 溝口・土岐一七種・谷澤
(埼玉) 遠藤・吉田・峰岸一小林・塩津
☆本塁打 溝口
☆二塁打 神尾(防)
長塩・田辺・菊池(埼)

(戦評) 埼玉大学は初回に5点をあげ試合を優位に進めた。防衛医科大学校は溝口に本塁打が飛び出すも反撃及ばず。

◎2023年9月16日 群馬大学荒牧野球場

第1試合 開始時刻9:17 終了時刻11:17
群馬大学荒牧 3500000 | 8
高崎健康福祉大学 0001000 | 1

(7回コールド)
(荒牧) 田中一藤巻
(健大) 市川・橋本一高橋

(戦評) 群馬大学荒牧が序盤に8点を取って試合を決めた。投げては先発田中が7回1失点の好投。敗れた高崎健康福祉大学は併殺間の1点のみで、投打とも振るわなかった。

◎2023年9月17日 群馬大学荒牧野球場

第1試合 開始時刻8:57 終了時刻10:58
群馬大学 0130011 | 6
群馬大学荒牧 221303x | 11

(7回コールド)
(群馬) 中村・井田一大竹
(荒牧) 小坂橋・小屋一藤巻
☆二塁打 河野・大谷・大竹・村上(群)
藤巻・細井・矢島・田中(荒)
(戦評) 群馬大学荒牧が乱打戦を制した。

第2試合 開始時刻11:36 終了時刻13:17
埼玉大学 06522 | 15
高崎経済大学 01100 | 2

(5回コールド)
(埼玉) 吉田・小林・前川・佐藤一塩津
(高経) 永井・堀川一東
☆二塁打 田辺・峰岸・浅川(埼)

(戦評) 埼玉大学が集中打で高崎経済大学投手陣を攻略した。

第3試合 開始時刻13:52 終了時刻16:00
防衛医科大学校 3300000 | 6
高崎健康福祉大学 010133x | 8

(7回コールド)
(防医) 溝口一七種
(健大) 近藤・生井・加藤・杉本・山浦一高橋
☆本塁打 溝口(防)
☆三塁打 樽見・河野(健)
☆二塁打 四宮・千葉(防)
田島・樽見(健)

(戦評) 高崎健康福祉大学が逆転勝利を収めた。防衛医科大学校は溝口が投打にわたり活躍するも、失策の多さが響いた。

◎2023年9月24日 群馬大学荒牧野球場

第1試合 開始時刻9:59 終了時刻12:03
群馬大学荒牧 00000203 | 5
高崎経済大学 00001000 | 1

(8回コールド)
(荒牧) 小坂橋・田中一藤巻
(高経) 熊崎・安藤・永井一東
☆二塁打 藤巻(荒)
戸坂・熊崎・安藤(経)

(戦評) 両チームチャンスは作るも得点に結びつけることができずロースコアの試合となった。6回に田中の適時打、8回に藤巻に適時二塁打が生まれた群馬大学荒牧が勝利した。

第2試合 開始時刻12:43 終了時刻14:46
埼玉大学 10320202 | 10
群馬大学 00001010 | 2

(8回コールド)
(埼玉) 佐藤太・小林・峰岸・佐藤一塩津・山中
(群馬) 中村・井田一大竹
☆三塁打 峰岸(埼)
☆二塁打 田島・齋藤・塩津・長塩・峰岸(埼)

(戦評) 埼玉大学は投打ともに安定しており、終始流れを渡さず試合を支配した。

◎2023年9月30日 伊勢崎セブンナッツスタジアム

第1試合 開始時刻9:57 終了時刻12:06
高崎健康福祉大学 210001004 | 8
群馬大学 000000000 | 0

(健大) 市川・加藤・杉本一高橋
(群馬) 中村・井田一佐藤
☆本塁打 樽見(健)
☆二塁打 大竹(健)

(戦評) 高崎健康福祉大学は投手陣が完封リレー、打線は樽見に2ランホームランが生まれるなど投打で群馬大学を圧倒した。

第2試合 開始時刻12:53 終了時刻14:27
埼玉大学 46102 | 13
群馬大学荒牧 00011 | 2

(5回コールド)
(埼玉) 前川一塩津
(群馬) 田中・小屋一藤巻
☆本塁打 長塩(埼)
小坂橋(荒)
☆三塁打 三澤(埼)
☆二塁打 浅川・齋藤3(埼)

(戦評) 埼玉大学は1番斎藤が4安打3二塁打、4番長塩が2ランホームランを放つ活躍を見せ、打線を引っ張った。群馬大学荒牧は先発田中の乱調が響いた。

◎2023年10月1日 群馬大学荒牧野球場

第1試合 開始時刻10:03 終了時刻11:56
群馬大学 10300 | 4
高崎経済大学 1914x | 15

(5回コールド)
(群馬) 井田・大谷・河野一佐藤
(高経) 堀川・永井一東
☆三塁打 小池(経)
☆二塁打 中重・安原・大竹(群)
安藤・小池(経)

(戦評) 高崎経済大学が14安打15得点で快勝した。敗れた群馬大学は投打とも振るわなかった。

第2試合 開始時刻12:43 終了時刻14:47
埼玉大学 40000101 | 6
高崎健康福祉大学 1601000x | 8

(8回コールド)
(埼玉) 小林太・峰岸一塩津
(健大) 橋本一高橋
☆二塁打 齋藤・浅川(埼)
樽見(健)

(戦評) 乱打戦となったこの試合は高崎健康

福祉大学が2回に一举6点を取って逆転。先発橋本は初回以降立ち直り終盤の埼玉大学の反撃を振り切って勝利した。

◎2023年10月7日 桐生市南公園広沢球場
第1試合 開始時刻9:52 終了時刻11:26
高崎健康福祉大学 00000 | 0
群馬大学荒牧 10225x | 10
(5回コールド)

(健大) 橋本・加藤・杉本一高橋
(荒牧) 田中一藤巻
☆三塁打 河野(健)
長尾(荒)
☆二塁打 藤巻(荒)

(戦評) 群馬大学荒牧が投打で高崎健康福祉大学を圧倒した。高崎健康福祉大学はランナーがいる場面での守備の乱れが失点につながった。

第2試合 開始時刻12:21 終了時刻14:42
高崎経済大学 4003021 | 10
埼玉大学 4240001x | 11
(7回コールド)

(高経) 秋山・堀川・安藤・永井一東
(埼玉) 遠藤・前川・佐藤一塩津
☆本塁打 油井(経)
浅川(埼)
☆二塁打 新井・安藤・山口(経)
杉村・峰岸(埼)

(戦評) 埼玉大学は4点を追う初回、浅川に満塁ホームランが飛び出し同点に追いつく。その後は得点の取り合いになるが、最後は4番長塩の適時打でサヨナラ勝ちを収めた。

◎2023年10月16日 高崎健康福祉大学附属高崎高校グラウンド
第1試合 開始時刻18:11 終了時刻20:14
高崎健康福祉大学 141302 | 20
高崎経済大学 41020 | 7
(5回コールド)

(健大) 橋本・市川一高橋
(高経) 堀川・永井・秋山・熊崎一東
☆二塁打 樽見2・高橋2・星野・磯(健)
熊崎・新井(経)

(戦評) 高崎健康福祉大学が打撃戦を制した。高崎経済大学は投手陣の制球が安定しなかった。

◎2023年10月17日 群馬大学荒牧野球場
第1試合 開始時刻18:42 終了時刻20:20
群馬大学荒牧 0103412 | 11
群馬大学 1000010 | 2
(荒牧) 田中一藤巻

(群馬) 安原・井田・中村一佐藤
☆本塁打 矢島(荒)
河野(群)
☆三塁打 鈴木(荒)
☆二塁打 長尾・矢島(荒)
井田(群)

(戦評) 群馬大学荒牧は先発田中が7回13奪三振の好投、1番藤巻が5出塁の活躍を見せ、中盤以降群馬大学に流れを渡さず試合を優位に進め快勝した。

◎2023年10月21日 群馬大学荒牧野球場
第1試合 開始時刻10:02 終了時刻12:13
高崎経済大学 0410202 | 9
群馬大学 221023x | 10
(7回コールド)

(高経) 稲垣・秋山・堀川・安藤一東
(群馬) 中村・井田・安原一佐藤
☆本塁打 熊崎・四分一・山口2(経)
河野(群)
☆二塁打 四分一・東・熊崎(経)
井田・佐藤・中村(群)

(戦評) 強風の中計5本のホームランが飛び出す空中戦は群馬大学が勝利した。

第2試合 開始時刻12:59 終了時刻15:16
群馬大学荒牧 52000100 | 8
埼玉大学 03000040 | 7
(8回コールド)

(荒牧) 小屋・小板橋一藤巻
(埼玉) 前川・佐藤太・佐藤漠一塩津
☆本塁打 伊藤(荒)
峰岸(埼)
☆三塁打 小菅(埼)
☆二塁打 細井(荒)
田辺・小林潤(埼)

(戦評) 群馬大学荒牧は初回伊藤の満塁ホームランなどで一举5点を挙げる。埼玉大学も峰岸にホームランが生まれたがあと一歩及ばなかった。

東地区

◎2023年8月27日 栃木県総合運動公園本球場
第1試合 開始時刻 : 終了時刻 :
共栄大学 0000000 | 0
宇都宮大学 000603x | 9
(7回コールド)

(共栄) 吉本・武藤一本勝
(宇都宮) 曾雌・井町・伊藤一松崎
☆二塁打 岩井(宇)
(戦評) 宇都宮大学が大量得点により7回コールドで試合を制した。

第2試合 開始時刻 : 終了時刻 :
帝京大学宇都宮 2503003 | 13
筑波大学医学群 0020120 | 5
(7回コールド)

(帝京) 先崎一内木
(筑波) 青柳・田中一紺谷
☆二塁打 先崎(帝) 屋我・千勝(筑)
(戦評) 帝京大学が大量得点により7回コールドで試合を制した

◎2023年9月2日 宇都宮大学峰キャンパスグラウンド
第1試合 開始時刻 : 終了時刻 :
自治医科大学 1102010 | 5
帝京大学宇都宮 0111020 | 5
(試合時間の規定により7回試合終了)

(自治) 岸川一中鍛治
(帝京) 熊谷和・熊倉一内木
☆二塁打 渡部(自)
津田(帝)
(戦評) 互いに一歩も引かぬ攻防で引き分けとなった。

第2試合 開始時刻 : 終了時刻 :
共栄大学 00000 | 0
筑波大学医学群 3632x | 14
(5回コールド)

(共栄) 平野・秋葉一本勝
(筑波) 澤一紺谷
☆二塁打 田中・駒・千勝・浜谷・紺谷(筑)
(戦評) 筑波大が大量得点により5回コールドで試合を制した。

◎2023年9月3日 栃木県総合運動公園本球場
第1試合 開始時刻 : 終了時刻 :
筑波大学医学群 002002 | 4
共栄大学 41042x | 11
(試合時間の規定により6回試合終了)

(筑波) 青柳・林一紺谷
(共栄) 石井・高木・吉本一岩崎
☆三塁打 小林(共)
(戦評) 共栄大が大量得点により試合を制した。

第2試合 開始時刻 : 終了時刻 :
帝京大学宇都宮 30120000 | 6
自治医科大学 01020000 | 3
(試合時間の規定により8回試合終了)

(帝京) 先崎一内木
(自治) 渡部・大坂・笹倉一三好・中鍛治
☆二塁打 西岡・内木(帝)
(戦評) 自治医科大学が2回と4回に3点を返すも、先制した帝京大が粘りを見せ勝利した。

◎2023年9月9日 自治医科大学グラウンド
第1試合 開始時刻 : 終了時刻 :
自治医科大学 0010323 | 9
宇都宮大学 0410000 | 5
(試合時間の規定により7回試合終了)

(自治) 井山・建入・堂領一三好
(宇都宮) 曾雌・井町・伊藤一荒井
☆本塁打 大坂(自)
☆二塁打 吉岩・岸川(自)
鈴木・瀬川(宇)
(戦評) 乱打戦を自治医科大学が制した。

第2試合 開始時刻 : 終了時刻 :
帝京大学宇都宮 02000100 | 3
共栄大学 00002001 | 3
(試合時間の規定により8回試合終了)

(帝京) 先崎一熊谷駿
(共栄) 阿波野・吉本一岩崎
☆二塁打 熊谷和・高久(帝)
石井(共)
(戦評) 互いに投手陣が粘りを見せ引き分けとなった。

◎2023年9月10日 自治医科大学グラウンド
第1試合 開始時刻 : 終了時刻 :
共栄大学 00000 | 0
帝京大学宇都宮 1291x | 13
(5回コールド)

(共栄) 石井・高木一岩崎・本勝
(帝京) 熊倉一先崎
☆三塁打 藤田(帝)
☆二塁打 藤田(帝)

(戦評) 帝京大学宇都宮が大量得点により5回コールドで試合を制した。

第2試合 開始時刻 : 終了時刻 :

宇都宮大学 100101002 | 5

自治医科大学 10410000x | 6

(宇都宮) 井町・伊藤一松崎

(自治) 平尾・渡部一中鍛冶・岸川

☆三塁打 松崎(宇)

☆二塁打 荒井(宇)

笹倉・漆原(自)

(戦評) 9回に宇都宮大学が逆転するかに思えたが、自治医科大学のバッテリーが粘りを見せ勝利した。

◎2023年9月16日 宇都宮大学峰キャンパスグラウンド

第1試合 開始時刻 : 終了時刻 :

宇都宮大学 00000000 | 0

帝京大学宇都宮 0000101x | 2

(試合時間の規定により8回試合終了)

(宇都宮) 伊藤一松崎

(帝京) 先崎一内木

☆二塁打 鈴木・瀬川(宇)

内木・熊谷駿(帝)

(戦評) 両投手の好投により拮抗した試合展開だったが、帝京大学宇都宮が5回と7回に1点ずつ得点し勝利した。

第2試合 開始時刻 : 終了時刻 :

筑波大学医学群 01000003 | 4

自治医科大学 00000000 | 0

(試合時間の規定により8回試合終了)

(筑波) 杉田・澤一紺谷

(自治) 建入・井山一中鍛冶

☆二塁打 瀬尾(筑)

(戦評) 筑波大学医学群が自治医科大学の得点を許さず、勝利した。

◎2023年9月24日 自治医科大学グラウンド

第1試合 開始時刻 : 終了時刻 :

共栄大学 00001100 | 2

自治医科大学 10020100 | 4

(試合時間の規定により8回試合終了)

(共栄) 武藤・阿波野一岩崎

(自治) 大坂・井山・笹倉・田澤一中鍛冶・

笹倉・岸川

☆本塁打 近藤(自)

☆二塁打 小林(共)

佐瀬(自)

(戦評) 自治医科大学が投手陣の継投により最少失点に抑え、勝利した。

第2試合 開始時刻 : 終了時刻 :

筑波大学医学群 000000 | 0

宇都宮大学 500221 | 10

(5回コールド)

(筑波) 澤・林一紺谷

(宇都宮) 瀬川・井町一松崎

☆二塁打 岩井(宇)

(戦評) 宇都宮大学が大量得点により5回コールドで試合を制した。

◎2023年10月8日 栃木県総合運動公園本球場

第1試合 開始時刻 : 終了時刻 :

宇都宮大学 10111200 | 6

共栄大学 00000012 | 3

(試合時間の規定により8回試合終了)

(宇都宮) 曾雌・瀬川一松崎

(共栄) 阿波野・吉本・高木一岩崎

☆三塁打 瀬川(宇)

石井(共)

☆二塁打 内山・佐野(宇)

(戦評) 共栄大学が終盤に3点を返すも、追いつけず宇都宮大学が勝利した。

第2試合 開始時刻 : 終了時刻 :

筑波大学医学群 000200 | 2

帝京大学宇都宮 001002x | 3

(試合時間の規定により6回試合終了)

(筑波) 浜谷・澤一紺谷

(帝京) 先崎一内木

(戦評) 帝京大学宇都宮が6回裏に2点を返し、逆転勝利した。

◎2023年10月14日 宇都宮大学峰キャンパスグラウンド

第1試合 開始時刻 : 終了時刻 :

自治医科大学 0300100 | 4

筑波大学医学群 060100x | 7

(試合時間の規定により7回試合終了)

(自治) 建入・岸川一三好

(筑波) 青柳・杉田一紺谷

☆二塁打 中鍛冶(自)

田中2(筑)

(戦評) 2回に大量得点した筑波大学医学群が、その後も粘りを見せ勝利した。

第2試合 開始時刻 : 終了時刻 :

帝京大学宇都宮 000130 | 4

宇都宮大学 41202x | 9

(試合時間の規定により6回試合終了)

(帝京) 先崎・熊倉一熊谷駿

(宇都宮) 伊藤・井町一松崎

☆二塁打 熊谷駿(帝)

瀬川(宇)

(戦評) 宇都宮大学が大量得点により勝利した。

◎2023年10月21日 エイジェック佐野野球場

第1試合 開始時刻 : 終了時刻 :

宇都宮大学 001100004 | 6

筑波大学医学群 001000002 | 3

(宇都宮) 伊藤・井町・瀬川一松崎

(筑波) 杉田・青柳一紺谷

☆三塁打 三川(筑)

☆二塁打 内山・瀬川(宇)

決勝トーナメント

◎2023年10月22日 群馬大学荒牧野球場

第1試合 開始時刻10:29 終了時刻12:59

高崎健康福祉大学 0600012 | 9

帝京大学宇都宮 0104110 | 7

(7回コールド)

(健大) 市川・橋本一高橋

(帝京) 先崎一内木

☆本塁打 星野2・庭野(健)

先崎(宇)

☆二塁打 河野・磯(健)

先崎・藤田2(宇)

(戦評) 高崎健康福祉大学の星野が先制と決勝のアーチを描いた。帝京大学宇都宮は2回に守備のミスが目立ち、ビクイニングを許してしまった。

第2試合 開始時刻13:47 終了時刻15:54

群馬大学荒牧 100210101 | 6

宇都宮大学 002010202x | 7

(荒牧) 田中一藤巻

(宇都宮) 伊藤一松崎

☆本塁打 鈴木(宇)

☆三塁打 荒井(宇)

☆二塁打 長尾・伊藤(荒)

鈴木・松崎・内山(宇)

(戦評) 終盤までもつれたシーソーゲームは宇都宮大学が勝利し、決勝に進出した。

◎2023年10月28日 伊勢崎あずまスタジアム

3位決定戦

第1試合 開始時刻10:28 終了時刻12:28

群馬大学荒牧 00014010 | 6

帝京宇都宮 0000071x | 8

(8回コールド)

(荒牧) 小坂橋・藤巻・鈴木・長尾一斎藤

(帝京) 熊倉・藤田一熊谷(俊)・熊谷(和)

☆三塁打 斎藤・伊藤(荒)

西岡(帝)

☆二塁打 藤巻・鈴木・小坂橋・田中(荒)

笹嶋・先崎・熊谷(和)(帝)

(戦評) 終盤にビッグイニングを作り逆転した帝京宇都宮が3位になった。

優勝決定戦

第2試合 開始時刻13:10 終了時刻15:26

高崎健康福祉大学 710040354 | 24

宇都宮大学 000100000 | 1

(健大) 市川・橋本一高橋

(宇都宮) 伊藤・井町・瀬川一松崎

☆本塁打 瀬川(宇)

樽見(健)

☆三塁打 樽見(健)

☆二塁打 星野2・庭野2・大竹3・

河野・斎藤・磯2(健)

松崎(宇)

(戦評) 打力で圧倒した高崎健康福祉大学が秋季リーグ優勝を飾った。

新関東大学

春季リーグ戦1部

©2023年3月28日 北里大学第一総合グラウンド

第1試合 開始時刻12:11 終了時刻14:32

日本大学理薬生産 000020110 | 4
国士館大学世田谷 010000000 | 1

(理薬) 池田一 小川
(国世) 平良・小林一 綱
☆本塁打 萩原(理)
☆二塁打 峯村(理)

(戦評) 序盤から両投手による好投で試合が進んでいったが、日本大学理薬生産は確実に得点を積み重ね、投げては池田が14奪三振完投で勝利を収めた。

第2試合 開始時刻15:21 終了時刻17:45

日本大学三崎町 021000200 | 5
都留文科大学 102000100 | 4

(三崎) 今井・佐藤一 関川
(都留) 柏木・田中一 山田
☆二塁打 金子2・佐竹・池田(三)
田中・山田2(都)

(戦評) 序盤から点の取り合いとなったが、終盤日本大学三崎町が勝ち越し、都留文科大学が反撃を見せるも日本大学三崎町が接戦をモノにした。

©2023年3月29日 北里大学第一総合グラウンド

第1試合 開始時刻9:00 終了時刻10:58

北里大学 0000210 | 3
日本大学三崎町 0210412x | 10

(北里) 五味・西村一 倉科
(三崎) 佐藤・佐竹一 関川
☆本塁打 大槻(北)
☆二塁打 新井・関川・前田・佐竹・池田(三)

(戦評) この日は日本大学三崎町打線が爆発し、得点を積み重ね7回コールドで勝利を収めた。

第2試合 開始時刻11:53 終了時刻14:24

日本大学理薬生産 000050002 | 7
創価大学 010210100 | 5

(理薬) 阿部・池田一 小川
(創価) 重岡・坂田・佐々木一 行徳
☆二塁打 萩原・峯村(理)
佐々木2・坂田(創)

(戦評) 創価大学が先制するも、日本大学理薬生産が5回に逆転に成功し、再び8回に追いつかれるも、9回に勝ち越し勝利を収めた。

©2023年4月1日 北里大学第一総合グラウンド

第1試合 開始時刻9:41 終了時刻11:17

日本大学三崎町 100300 | 13
創価大学 00001 | 1

(三崎) 溝上一 関川
(創価) 西菌・坂田一 行徳
☆二塁打 関川2・池田・鈴木2・新井・引地(三)
松本・仁科(創)

(戦評) 初回から日本大学三崎町打線が爆発し大量リードのまま5回コールドで勝利を収めた。

第2試合 開始時刻12:19 終了時刻13:48

北里大学 00000 | 0
国士館大学世田谷 32005x | 10

(北里) 五味・藤濱一 倉科
(国世) 小林一 綱
☆本塁打 岩藤(国)
☆二塁打 遠山2・岩藤(国)

(戦評) 国士館大学世田谷が初回からホームランなどで得点を積み重ね、5回コールドで勝利を収めた。

©2023年4月8日 北里大学第一総合グラウンド

第1試合 開始時刻8:53 終了時刻11:32

国士館大学世田谷 103010000 | 5
日本大学三崎町 000101101 | 4

(国世) 小林・杵掛一 綱
(三崎) 溝上・佐竹一 関川
☆二塁打 門田2(国)

関川・佐竹・池田(三)
(戦評) 序盤は打ち合いとなったが、終盤は落ち着いた試合となったが国士館大学世田谷が逃げ切り勝利を収めた。

第2試合 開始時刻12:37 終了時刻14:54

日本大学理薬生産 001430200 | 10
北里大学 035100000 | 9

(理薬) 阿部・池田一 山口
(北里) 五味・西村・山口一 倉科
☆三塁打 齋藤(理)
☆二塁打 萩原・峯村(理)

五味(北)
(戦評) 激しい乱打戦となったが、日本大学理薬生産が接戦をモノにし勝利を収めた。

©2023年4月9日 北里大学第一総合グラウンド

第1試合 開始時刻8:54 終了時刻11:13

創価大学 00021010 | 4
国士館大学世田谷 40201013x | 11

(創価) 佐々木一 行徳
(国世) 平良・米田一 綱
☆三塁打 門田・遠山(国)
☆二塁打 綱・吉野2・中山2(国)

(戦評) 国士館大学世田谷が初回から猛攻を見せて勢い止まらず、8回コールドで勝利を収めた。

第2試合 開始時刻12:02 終了時刻13:59

北里大学 100020000 | 3
都留文科大学 10403010x | 9

(北里) 山口・五味一 倉科
(都留) 柏木・高瀬・田中一 山田
☆三塁打 西脇(都)
☆二塁打 山田(都)

(戦評) 序盤から得点を積み重ね、リードを保ったまま都留文科大学が勝利を収めた。

第3試合 開始時刻14:45 終了時刻16:58

日本大学理薬生産 000000 | 0
日本大学三崎町 1000006x | 7

(7回コールド)
(理薬) 池田一 井上
(三崎) 今井一 関川
☆二塁打 阿部(理)
佐竹(三)

(戦評) 日本大学三崎町が7回に一挙6点を取りコールドで勝利を収めた。

©2023年4月16日 北里大学第一総合グラウンド

第1試合 開始時刻9:19 終了時刻12:14

日本大学理薬生産 200102200 | 7
創価大学 000301200 | 6

(理薬) 松本・八木・池田一 小川
(創価) 西菌・坂田・重岡・崎坂一 行徳
☆本塁打 太田(理)
☆二塁打 小林(理)

坂田・横田・佐々木(創)
(戦評) 日本大学理薬生産が一度追いつかれたが、勝ち越し勝利を収めた。

第2試合 開始時刻13:03 終了時刻15:14

都留文科大学 120200100 | 6
国士館大学世田谷 03041000x | 8

(都留) 柏木・高瀬・田中一 山田
(国世) 米田・山口・杵掛一 綱
☆本塁打 中山・古峰・岩藤(国)
☆二塁打 田中(都)
遠山(国)

(戦評) 国士館大学世田谷が3本のホームラン等で得点を重ね、勝利を収めた。

第3試合 開始時刻15:47 終了時刻17:32

北里大学 10000 | 1
日本大学三崎町 10091x | 11

(5回コールド)
(北里) 五味・浅沼一 倉科
(三崎) 溝上一 関川
☆二塁打 新井(三)

(戦評) 日本大学三崎町が打線がつながり5回コールドで勝利を収めた。

©2023年4月22日 北里大学第一総合グラウンド

第1試合 開始時刻8:53 終了時刻10:35

北里大学 0002000 | 2
国士館大学世田谷 009000x | 9

(7回コールド)
(北里) 藤濱・西村・村田一 倉科
(国世) 平良・鈴木・大野一 綱
☆本塁打 五味(北)
☆二塁打 大槻(北)
岩藤・遠山(国)

(戦評) 国士館大学世田谷が打線がつながり一挙9得点し7回コールドで勝利を収めた。

第2試合 開始時刻11:25 終了時刻13:13

創価大学 000000000 | 0
日本大学三崎町 01300100x | 5

(創価) 坂田一 行徳
(三崎) 佐竹一 関川
☆二塁打 鈴木・関川(三)

(戦評) 日本大学三崎町が投打がかみ合い勝利を収めた。

第3試合 開始時刻14:17 終了時刻16:49

日本大学理薬生産 000010200 | 3
都留文科大学 101000000 | 2

(理薬) 松本・八木・阿部一 小川

(都留) 柏木・守岡・田中一 山田

☆二塁打 斎藤・小川・太田 (理)

田中・西脇・守岡 (都)

(戦評) 日本大学理薬生産が7回に逆転し、接戦を制した。

©2023年4月23日 北里大学第一総合グラウンド

第1試合 開始時刻8:59 終了時刻10:35

日本大学三崎町 110000 | 11
国士館大学世田谷 01000 | 1

(5回コールド)

(三崎) 今井一 関川

(国世) 平良・大野・小林一 綱

☆本塁打 池田 (三)

☆二塁打 鈴木・新井 (三)

(戦評) 日本大学三崎町が初回に打線がつながり、5回コールドで勝利を収めた。

第2試合 開始時刻11:34 終了時刻13:32

創価大学 001000200 | 3
都留文科大学 32010000x | 6

(創価) 佐々木一行徳

(都留) 守岡・田中一 山田

☆本塁打 佐々木 (創)

☆二塁打 仁科・横田・崎坂 (創)

西脇2 (都)

(戦評) 都留文科が序盤のリードを守り切り勝利を収めた。

第3試合 開始時刻14:28 終了時刻16:54

日本大学理薬生産 1000000015 | 7
北里大学 0100000100 | 2

(延長10回)

(理薬) 山下・池田一 小川

(北里) 五味・谷合一 倉科

☆二塁打 大村 (理)

小尾・大槻・倉科・浅沼2 (北)

(戦評) 日本大学理薬生産が延長10回に5点を挙げ、勝利を収めた。

©2023年4月29日 北里大学第一総合グラウンド

第1試合 開始時刻9:02 終了時刻11:21

日本大学理薬生産 001000000 | 1
日本大学三崎町 30002000x | 5

(理薬) 松本・阿部・八木・池田一 小川

(三崎) 今井一 関川

☆二塁打 五十嵐・大村 (理)

引地・梅田 (三)

(戦評) 日本大学三崎町が初回から主導権を握り、日本大学理薬生産打線を1点に抑え、勝利を収めた。

第2試合 開始時刻12:04 終了時刻14:33

北里大学 002000010 | 3
都留文科大学 001001101x | 4

(北里) 浅沼・西村・五味一 倉科

(都留) 柏木・高瀬・山田・田中一 山田・

倉嶋・山田

☆三塁打 山田 (都)

☆二塁打 清水・五味 (北)

(戦評) 序盤から接戦となり、都留文科がサヨナラ勝ちを収めた。

第3試合 開始時刻15:17 終了時刻17:50

創価大学 05001104 | 11
国士館大学世田谷 04000000 | 4

(8回コールド)

(創価) 坂田一行徳

(国世) 平良・杓掛・小林一 綱

☆三塁打 崎坂・仁科 (創)

☆二塁打 崎坂・佐々木・黒澤 (創)

(戦評) 創価が大量得点で大きく差をつけ、勝利を収めた。

©2023年5月3日 北里大学第一総合グラウンド

第1試合 開始時刻9:59 終了時刻12:40

日本大学理薬生産 102000001 | 4
都留文科大学 100001200 | 4

(9回引き分け)

(理薬) 池田一 小川

(都留) 守岡・田中一 山田

☆本塁打 萩原 (理)

☆二塁打 太田・萩原・五十嵐・小川 (理)

田中・西脇 (都)

(戦評) お互いが点を取り合い均衡した試合は、引き分けに終わった。

©2023年5月5日 北里大学第一総合グラウンド

第1試合 開始時刻9:58 終了時刻12:38

都留文科大学 010001000 | 2
国士館大学世田谷 21012020x | 8

(都留) 柏木・田中・高瀬・守岡一 山田

(国世) 杓掛一 綱

☆二塁打 上原・綱 (国)

(戦評) 国士館大学世田谷が大きく差をつけて勝利を収めた。

©2023年5月6日 北里大学第一総合グラウンド

第1試合 開始時刻9:09 終了時刻10:59

日本大学理薬生産 00000 | 0
国士館大学世田谷 24103x | 10

(5回コールド)

(理薬) 阿部・八木・池田一 小川

(国世) 小林一 綱

☆本塁打 上原 (国)

☆二塁打 太田 (理)

門田 (国)

(戦評) 序盤から国士館大学世田谷が主導権を握り、5回コールド勝ちを収めた。

第2試合 開始時刻11:57 終了時刻14:12

日本大学三崎町 0420202 | 10
都留文科大学 1010100 | 3

(7回コールド)

(三崎) 佐藤・梅田・佐藤一 関川

(都留) 柏木・平山・山田一 倉嶋

☆二塁打 中神・陣内・北野・武子・

溝上・梅田2 (三)

田中 (都)

(戦評) 日本大学三崎町が大きく差をつけ、7回コールド勝ちを収めた。

第3試合 開始時刻15:10 終了時刻17:28

北里大学 0104000 | 5
創価大学 2303301x | 12

(北里) 浅沼・谷合一 五味

(創価) 西菌・佐々木一行徳

☆二塁打 五味・小林 (北)

松本・坂田2・横田 (創)

(戦評) 創価大学が序盤から主導権を握り、7回コールド勝ちを収めた。

©2023年5月20日 北里大学第一総合グラウンド

第1試合 開始時刻10:10 終了時刻12:35

創価大学 1041031212 | 24
都留文科大学 400000030 | 7

(創価) 西菌・崎坂・坂田一行徳

(都留) 柏木・西澤・山田・田中・高瀬・

田村・田中一 平山・西脇・倉嶋

☆本塁打 松本 (創)

☆二塁打 崎坂・行徳・松本・重岡・

西菌 (創)

田中・山田・柏木 (都)

(戦評) 創価大学が大量得点で勝利を収めた。

1部・2部入れ替え戦

©2023年5月27日 北里大学第一総合グラウンド

第1試合 開始時刻10:24 終了時刻12:34

昭和大学 1402000 | 7
北里大学 6034100 | 14

(7回コールド)

(昭和) 大竹・桐生一 小林・金森

(北里) 五味・谷合一 倉科

☆本塁打 片桐 (昭)

☆三塁打 小林 (北)

☆二塁打 倉科・清水・佐藤・小尾 (北)

(戦評) 北里大学が1部リーグのプライドで7回コールド勝ちを収め、1部リーグ残留を決めた。

春季リーグ戦2部

◎2023年3月30日 芝浦工業大学グラウンド
第1試合 開始時刻12:00 終了時刻14:30
芝浦工業大学 001022302 | 10
埼玉医科大学 210001000 | 4
(芝工) 網本-新井
(埼玉) 酒井・松谷-清水
☆本塁打 新井(芝)
☆二塁打 新井・長井(芝)
奈良・酒井(埼玉)
(戦評) 埼玉医科大学に先制を許すも、中盤から逆転し勝利を収めた。

◎2023年4月2日 日本社会事業大学グラウンド
第1試合 開始時刻10:02 終了時刻11:48
昭和大学 30094 | 16
埼玉医科大学 01041 | 6
(5回コールド)
(昭和) 大竹-小林
(埼玉) 酒井・古川-深田
☆本塁打 中西(昭)
深田(埼玉)
☆二塁打 島崎・矢島2(昭)
(戦評) 昭和大学が16得点の猛攻で埼玉医科大学を制した。昭和大学は4回に9得点を挙げ一気に相手を突き放し5回コールドで勝利を収めた。

第2試合 開始時刻12:54 終了時刻14:14
日本社会事業大学 10000 | 1
昭和大学 01361x | 11x
(5回コールド)
(日社) 菊池-最上
(昭和) 中西・青木-金森
☆本塁打 小林(昭)
☆二塁打 矢島2(昭)
(戦評) 昭和大学が11得点の猛攻で日本社会事業大学を制し、5回コールドで勝利を収めた。

◎2023年4月9日 日本社会事業大学グラウンド
第1試合 開始時刻9:51 終了時刻13:01
埼玉医科大学 014134200 | 15
東京都市大学 014130140 | 14
(埼玉) 古川・酒井・深田-清水
(都市) 片岡・齋藤-古川
☆本塁打 北山・齋藤(東)
山田・深田・松谷(埼玉)
☆二塁打 川西・齋藤・井口(東)
山田・奈良(埼玉)
(戦評) 乱打戦を埼玉医科大学が1点差で制した。

第2試合 開始時刻13:51 終了時刻15:30
日本社会事業大学 10010 | 2
東京都市大学 2346x | 15
(5回コールド)
(日社) 菊池-最上
(都市) 北山-片岡
☆本塁打 最上(日)
片岡・北山(東)
(戦評) 東京都市大学が15得点の猛攻で日本社会事業大学を5回コールドで制した。

◎2023年4月16日 日本社会事業大学グラウンド
第1試合 開始時刻9:27 終了時刻11:50
東京都市大学 1105000 | 7
昭和大学 0028122x | 15
(7回コールド)
(都市) 片岡-古川
(昭和) 大竹-小林
☆本塁打 辰巳2(東)
黄3・中西・片桐(昭)
☆二塁打 関根(東)
(戦評) 昭和大学が15得点の猛攻で東京都市大学を7回コールドで制した。

第2試合 開始時刻12:33 終了時刻14:33
昭和大学 00300110 | 5
東京都市大学 00100300x | 4
(8回コールド)
(昭和) 中西・小林-金森
(都市) 川西-古川・片岡
☆本塁打 大竹2(昭)
片岡(東)
☆二塁打 森田(昭)
川西(東)
(戦評) 昭和大学が東京都市大学を制した。1点差で迎えた7回、昭和大学が1得点を挙げ勝利を収めた。

◎2023年4月22日 芝浦工業大学グラウンド
第1試合 開始時刻9:00 終了時刻11:30
芝浦工業大学 100302000 | 6
昭和大学 01004020x | 7
(芝工) 網本・岡部・秋山-新井・大久保
(昭和) 大竹・片桐-小林
☆三塁打 五十嵐・杉山(芝)
矢島(昭)
☆二塁打 黄(昭)
(戦評) 1点差で迎えた7回裏で昭和大学が2得点を挙げ芝浦工業大学を制した。

◎2023年4月23日 大類グラウンド
第1試合 開始時刻07:39 終了時刻09:30
芝浦工業大学 31044 | 12
埼玉医科大学 10000 | 1
(5回コールド)
(芝工) 網本-新井・内
(埼玉) 酒井・古川・中尾-清水
☆三塁打 秋山・高橋(芝)
☆二塁打 東條(芝)
大柳(埼玉)
(戦評) 12安打の猛攻の末、5回コールドで芝浦工業大学が勝利した。

第2試合 開始時刻10:52 終了時刻12:49
東京都市大学 00001130 | 5
埼玉医科大学 2320110x | 9
(8回コールド)
(都市) 片岡・須藤-北山・片岡
(埼玉) 古川・深田-清水
☆本塁打 北山(東)
☆三塁打 川西(東)
深田(埼玉)
☆二塁打 奥間・北山(東)
阿部(埼玉)

(戦評) 東京都市大学は7回、北山のランニングホームランで点差を縮めて粘ったものの、あと1本が出ず、結果5対9で埼玉医科大学が勝利した。

第3試合 開始時刻15:35 終了時刻17:31
日本社会事業大学 1300020 | 6
昭和大学 237100x | 13
(7回コールド)
(日社) 菊池・森藤・西舘・菊池-最上
(昭和) 中西・小林-金森
☆三塁打 森藤(日)
黄・中西(昭)
☆二塁打 中濱・松尾・菊池・西舘(日)
小林(昭)
(戦評) 昭和大学は3回、先頭打者の三塁打から勢いをつけ、一挙7点を追加する。日本社会事業大学も粘ったが、7回コールドで昭和大学が勝利した。

◎2023年4月30日 大類グラウンド
第1試合 開始時刻9:30 終了時刻12:11
埼玉医科大学 401004003 | 12
昭和大学 010040030 | 8
(埼玉) 古川・深田-清水
(昭和) 小林・大竹-金森
☆本塁打 清水2・阿部(埼玉)
黄(昭)
☆三塁打 阿部・清水(埼玉)
小林(昭)
☆二塁打 山田・金井(埼玉)
青木(昭)
(戦評) 両チーム合計25安打と、乱打戦が繰り上げられた。1点差で迎えた9回、埼玉医科大学がこの試合3本目の本塁打を放ち、12対8で勝利した。

第2試合 開始時刻12:46 終了時刻15:07
昭和大学 00800007 | 15
芝浦工業大学 05000300 | 8
(8回コールド)
(昭和) 中西・桐生・片桐-金森
(芝浦) 網本・秋山-新井・大久保
☆三塁打 大竹(昭)
五十畑・鈴木2(芝)
☆二塁打 片桐・大竹・黄(昭)
(戦評) 芝浦工業大学が5点を先制した直後、昭和大学が一挙8点を奪い逆転する。しかし芝浦工業が3点を返し同点になるも、再び昭和大学が7点を追加し15対8でこの試合を制した。

第2試合 開始時刻15:38 終了時刻18:41
日本社会事業大学 00000 | 0
東京都市大学 4340x | 11
(5回コールド)
(日社) 西舘・森藤・西舘-菊池
(東都) 片岡-北山
☆本塁打 池田(東)
☆三塁打 北山2(東)
☆二塁打 須藤(東)
(戦評) 東京都市大学、先発の片岡は5回2安打に抑え、完璧な投球を見せる。打線も爆発し、5回コールドで東京都市大学が勝利した。

◎2023年5月7日 日本社会事業大学グラウンド
第1試合 開始時刻09:17 終了時刻10:40
芝浦工業大学 21000 | 3
東京都市大学 23009x | 14

(5回コールド)

(芝浦) 秋山・井坂・網本一内

(東都) 須藤一片岡

☆本塁打 池田・辰巳・片岡(東)

☆三塁打 川西・奥間(東)

☆二塁打 井坂(芝)

(戦評) 東京都市大学は5回、打者一巡する猛攻により一挙9点を奪う。結果5回コールドで東京都市大学がこの試合を制した。

第2試合 開始時刻14:09 終了時刻15:13
日本社会事業大学 10027 | 10
埼玉医科大学 210140x | 17

(5回コールド)

(日社) 菊池・西館・菊池一西館一最上

(埼医) 酒井・中尾一清水

☆本塁打 中濱・寺山(日)

阿部(埼)

☆三塁打 西館(日)

大柳(埼)

☆二塁打 西館・松尾(日)

金井(埼)

(戦評) 日本社会事業大学が先制するも、埼玉医科大学の猛攻を止めることはできなかった。乱打戦の結果、10対17で埼玉医科大学が勝利した。

◎2023年5月13日 芝浦工業大学グラウンド
第1試合 開始時刻13:00 終了時刻14:30
芝浦工業大学 204030000 | 9
東京都市大学 300010321x | 10

(芝工) 秋山・新井・岡野・網本一岡野・内

(都市) 須藤・片岡一片岡・北山

☆三塁打 鈴木(芝)

片岡(東)

☆二塁打 秋山・岡部・杉山・鈴木(芝)

池田・片岡・須藤(東)

(戦評) 乱打戦を東京都市大学が制した。東京都市大学は芝浦工業大学に先制を許すも、終盤に逆転し勝利を収めた。

◎2023年5月14日 日本社会事業大学グラウンド
第1試合 開始時刻9:43 終了時刻10:57
埼玉医科大学 0035120 | 11
日本社会事業大学 0201000 | 3

(7回コールド)

(埼医) 深井・深田一清水

(日社) 菊池・西館一最上

☆本塁打 山田・深田(埼)

加藤2(日)

☆二塁打 大柳2・清水(埼)

(戦評) 埼玉医科大学が11得点の猛攻で日本社会事業大学を制した。埼玉医科大学は先制を許すも、その後大量得点し勝利を収めた。

◎2023年5月21日 日本社会事業大学グラウンド
第1試合 開始時刻9:39 終了時刻10:29
芝浦工業大学 001210 | 13
日本社会事業大学 00001 | 1

(5回コールド)

(芝工) 網本一岡野

(日社) 菊池・西館一最上

☆本塁打 鈴木・杉山(芝)

☆二塁打 鈴木・五十畑・増井(芝)

最上(日)

(戦評) 芝浦工業大学が13得点の猛攻で日本社会事業大学を制した。芝浦工業大学は5回に10得点を挙げ一気に相手を突き放し、勝利を収めた。

第2試合 開始時刻11:30 終了時刻12:51
日本社会事業大学 00000 | 0
芝浦工業大学 2523x | 12

(5回コールド)

(日社) 森藤・中濱・松尾一西館

(芝工) 安達・溝内・新井一岡野・増井

☆本塁打 五十畑(芝)

☆二塁打 西館(日)

(戦評) 芝浦工業大学が12得点の猛攻で日本社会事業大学を制した。芝浦工業大学は初回からコンスタントに得点を重ね、勝利を収めた。

春季リーグ戦3部

◎2023年4月16日 日本社会事業大学グラウンド
第1試合 開始時刻14:53 終了時刻16:23
多摩美術大学 00020 | 2
山梨大学医学部 712711x | 37

(5回コールド)

(多摩) 中村・吉尾一峯村

(山梨) 繁森・石脇・遠藤一横田

☆本塁打 峯村(多)

遠藤2・繁森・横田2(山)

☆二塁打 北須賀(多)

伊地知・横田・佐々木・柏原3・

繁森2・石脇・合内(山)

(戦評) 山梨大学医学部が37得点の猛攻で多摩美術大学を制した。山梨大学医学部は2回と4回に二桁得点を挙げ相手を突き放し、勝利を収めた。

◎2023年4月23日 山梨大学医学部グラウンド
第1試合 開始時刻12:54 終了時刻14:58
星薬科大学 0102000 | 3
山梨大学医学部 321501x | 12

(7回コールド)

(星薬) 岩淵・和田・平井・小寺一竹浪

(山梨) 繁森・石脇一横田

☆本塁打 竹浪(星)

☆二塁打 森本・杉浦(星)

柏原・石脇(山)

(戦評) 山梨大学医学部が12得点の猛攻で星薬科大学を制した。山梨大学医学部は初回からコンスタントに得点を重ね、勝利を収めた。

◎2023年5月7日 日本社会事業大学グラウンド
第1試合 開始時刻14:00 終了時刻 :
多摩美術大学 0
星薬科大学 9

※多摩美術大学の辞退により、星薬科大学の不戦勝。

◎2023年5月14日 日本社会事業大学グラウンド
第1試合 開始時刻12:39 終了時刻14:27
山梨大学医学部 112203 | 18
星薬科大学 00040 | 4

(5回コールド)

(山梨) 繁森・石脇一柏原

(星薬) 岩淵・杉浦・平井・和田一白井

☆本塁打 石脇・横田(山)

杉浦(星)

☆二塁打 柏原(山)

太田(星)

(戦評) 山梨大学医学部が18得点の猛攻で星薬科大学を制した。山梨大学医学部は初回に11得点を挙げ一気に相手を突き放し、勝利を収めた。

©2023年5月21日 日本社会事業大学グラウンド
第1試合 開始時刻13:52 終了時刻15:32
多摩美術大学 00002 | 2
星薬科大学 60210x | 18

(5回コールド)

(多摩) 吉尾・金一峯村

(星薬) 竹浪一杉浦

☆本塁打 杉浦・森本・竹浪(星)

☆二塁打 吉尾(多)

森本・和田・太田(星)

(戦評) 星薬科大学が18得点の猛攻で多摩美術大学を制した。星薬科大学は初回に6得点を挙げその後もコンスタントに得点を重ね、勝利を収めた。

©2023年5月28日 多摩美術大学グラウンド
第1試合 開始時刻9:57 終了時刻11:42
多摩美術大学 000210 | 3
山梨大学医学部 230008x | 13

(6回コールド)

(多摩) 中村一峯村

(山梨) 石脇・佐々木一柏原

☆本塁打 横田(山)

☆二塁打 吉尾(多)

伊地知・長島・伊東(山)

(戦評) 山梨大学医学部が多摩美術大学を制した。2点差で迎えた6回、山梨大学医学部が一挙8得点の猛攻で相手を突き放し、勝利を収めた。

新関東大学

秋季リーグ戦1部

©2023年9月9日 北里大学グラウンド
第1試合 開始時刻11:00 終了時刻13:17
日本大学理薬生産 002400010 | 7
都留文科大学 30300200x | 8

(日理) 池田・阿部一小川

(都留) 柏木・山田・守岡一平山

☆本塁打 平山(都)

☆二塁打 峯村(日)

平山・遠藤(都)

(戦評) 都留文科大学が初回から3点先制し、見事勝利を収めた。

第2試合 開始時刻 : 終了時刻 :
日本大学三崎町 000000000 | 0
創価大学 10000130x | 5

(三崎) 佐藤一関川

(創価) 崎坂・斎藤一行徳

☆本塁打 坂田・崎坂(創)

☆二塁打 佐竹(日)

(戦評) 序盤から、創価大学の流れになり点を取らせることなく見事勝利を収めた。

©2023年9月16日 北里大学グラウンド
第1試合 開始時刻8:42 終了時刻11:3
日本大学理薬生産 001010023 | 7
国士舘大学世田谷 000100002 | 3

(日理) 池田一小川

(国士舘) 小林・大野一綱

☆本塁打 佐藤・太田(日)

☆二塁打 富田(日)

(戦評) 日本大学理薬生産が先制し、尺実に点を積み重ね勝利を収めた。

第2試合 開始時刻11:37 終了時刻13:24
北里大学 1000000 | 1
日本大学三崎町 2130002x | 8

(7回コールド)

(北里) 柳田・谷合・五味一山口

(三崎) 佐竹一関川

☆二塁打 引地(日)

清水(北)

(戦評) 序盤から日本大学三崎町が猛攻を見せ、7回コールドで勝利を収めた。

第3試合 開始時刻14:05 終了時刻16:43
創価大学 102100204 | 10
都留文科大学 007000000 | 7

(創価) 齋藤・坂田・崎坂一行徳

(都留) 柏木・西澤・山田一平山

☆二塁打 坂田・屋敷(創)

守岡(都)

(戦評) 3回で都留文科大学が7点を取るも、創価大学が逆転し勝利を収めた。

©2023年9月30日 北里大学グラウンド
第1試合 開始時刻9:54 終了時刻11:56
創価大学 000110001 | 3
北里大学 000010010 | 2

(創価) 宮内・齋藤一行徳

(北里) 谷合・一沼野・五味

☆二塁打 橘(創)

小尾(北)・佐藤(北)

(戦評) 序盤から両投手による好投で試合が進んだが、創価大学が最終回で1点を獲得し見事勝利を収めた。

第2試合 開始時刻12:27 終了時刻14:01
都留文科大学 0000000 | 0
国士舘大学世田谷 120212x | 8

(7回コールド)

(都留) 柏木・西澤・守岡一水口

(国士舘) 平良一綱

(戦評) 国士舘大学世田谷が初回からリードし、そのまま点を取らせることなく平良が完投し勝利を収めた。

©2023年10月7日 北里大学グラウンド
第1試合 開始時刻8:58 終了時刻10:40
創価大学 010000000 | 1
日本大学理薬生産 00001100x | 2

(創価) 齋藤・坂田一行徳

(日理) 池田一小川

☆二塁打 重岡(創)

小林・萩原(日)

(戦評) 両投手の好投により、投手戦となったが日本大学理薬生産が1点をリードし勝利を収めた。

第2試合 開始時刻11:16 終了時刻13:31
北里大学 100000500 | 6
都留文科大学 001110000 | 3

(北里) 五味・谷合一山口

(都留) 柏木・西澤一平山

☆本塁打 浅沼(北)

☆二塁打 青屋(都)

(戦評) 序盤は都留文科大学が2点リードしていたが、7回で北里大学の打線がつながり5点を獲得し見事逆転勝利を収めた。

第3試合 開始時刻14:08 終了時刻16:44
日本大学三崎町 010000310 | 5
国士舘大学世田谷 000104000 | 5

(9回引き分け)

(三崎) 佐藤一関川

(国士舘) 大野・小林一綱

☆二塁打 引地・鈴木・池田(日)

平塚(国)

(戦評) 国士舘大学世田谷が6回で4点獲得し逆転をしたがその後も日本大学三崎町が得点を重ね、同点で試合終了となった。

◎2023年10月14日 北里大学グラウンド

第1試合 開始時刻10:21 終了時刻11:50

日本大学理薬生産 001002000 | 3

日本大学三崎町 22010000x | 5

(日理) 池田-小川

(三崎) 今井・溝上-関川

☆二塁打 鈴木(日)

(戦評) 2点差で日本大学三崎町が日本大学理薬生産を制した。

第2試合 開始時刻12:39 終了時刻15:20

国士館大学世田谷 00151102 | 10

北里大学 00020010 | 3

(8回コールド)

(国士館) 平良・小林・大野-綱

(北里) 柳田・谷合・五味-沼野

☆二塁打 綱・岩藤・阿部2・鈴木(国)

佐藤・浅沼・佐々木(北)

(戦評) 国士館大学世田谷が10得点の猛攻で北里大学を制し勝利を収めた。

◎2023年10月21日 北里大学第一総合グラウンド

第1試合 開始時刻9:00 終了時刻11:00

都留文科大学 001000000 | 1

日本大学三崎町 10300100x | 5

(都留) 柏木・飛鳥・西澤・守岡-平山

(三崎) 溝上遼・佐藤-関川

☆二塁打 関川・佐竹(日大)

(戦評) 日大三崎町が序盤のリードを守り切った。

第2試合 開始時刻12:00 終了時刻14:00

創価大学 003000000 | 3

国士館大学世田谷 000000000 | 0

(創価) 崎坂・宮内-行徳

(国士館) 大野-綱

☆二塁打 佐々木・宮内(創価)

(戦評) 創価大学が2人の継投で完封勝ちを収めた。

第3試合 開始時刻15:00 終了時刻17:00

北里大学 000301200 | 6

日本大学理薬生産 000101000 | 2

(北里) 五味・谷合-山口

(日理) 阿部・池田-小川

☆二塁打 小林・坪井(北里)

(戦評) 北里大学が集中打を見せ勝利した。

秋季リーグ戦2部

◎2023年9月16日 大類グラウンド

第1試合 開始時刻10:00 終了時刻12:00

山梨大学医学部 103100204 | 11

東京都市大学 000002000 | 2

(山梨) 繁森・石脇-横田

(都市) 須藤・吾妻・宝藤-石田・長谷川

☆三塁打 柏原・繁森(山梨)

片岡(都市)

☆二塁打 柏原・石脇(山梨)

(戦評) 山梨大学医が終盤突き放した。

◎2023年9月17日 大類グラウンド

第1試合 開始時刻10:00 終了時刻12:00

埼玉医科大学 102001200 | 6

山梨大学医学部 00410210x | 8

(埼玉) 深田・酒井・阿部-太田

(山梨) 遠藤・繁森・石脇-横田

☆三塁打 山田(埼玉)

石脇・伊東・伊地田・合内(山梨)

☆二塁打 山田・阿部(埼玉)

繁森・横田(山梨)

(戦評) 山梨大学医が乱打戦を制した。

◎2023年9月30日 大類グラウンド

第1試合 開始時刻10:00 終了時刻12:00

昭和大学 100000000 | 1

山梨大学医学部 22000100x | 5

(昭和) 大竹-小林

(山梨) 繁森-横田

☆三塁打 遠藤(山梨)

☆二塁打 中西(昭和)

(戦評) 山梨大学医が鮮やかな先制劇を見せ勝利を収めた。

第2試合 開始時刻11:00 終了時刻13:00

東京都市大学 0000823 | 13

星薬科大学 1001000 | 2

(7回コールド)

(都市) 宝蔵寺・片岡・齋藤-長谷川

(星薬) 鬼頭-中村

☆二塁打 萩原・長谷川(都市)

小高・中村・岩淵(星薬)

(戦評) 東京都市大学が中盤に逆転し、一気に突き放した。

第3試合 開始時刻15:00 終了時刻17:00

芝浦工業大学 00002010 | 3

山梨大学医学部 1000300x | 4

(8回コールド)

(芝浦) 秋山-岡野

(山梨) 繁森-横田

☆三塁打 大久保(芝浦)

☆二塁打 大久保(芝浦)

柏原(山梨)

(戦評) 山梨大学医が鮮やかな逆転劇を見せ、勝利を収めた。

◎2023年10月21日 球場名大類グラウンド

第1試合 開始時刻10:27 終了時刻12:03

昭和大学 300000000 | 3

芝浦工業大学 60000000x | 6

(昭和) 小林・桐生-金森

(芝浦) 岡部-岡野

☆三塁打 井出(昭)

岡野・秋山(芝)

(戦評) 両チームとも初回以外は良く投げたが、芝浦工業大学が初回で差をつけた。

◎2023年11月18日 スリーポンドベースボールパーク上柚木

第1試合 開始時刻10:29 終了時刻12:44

芝浦工業大学 103010030 | 8

東京都市大学 020030000 | 5

(芝浦) 岡部-岡野

(都市) 竹内-辰巳

☆三塁打 辰巳(東)

☆二塁打 坂入(東)

(戦評) 長打は東京都市大学が多かったが、地道にヒットを重ねた芝浦工業大学が勝利した。

秋季リーグ戦3部

©2023年9月17日 日本社会事業大学グラウンド
第1試合 開始時刻9:29 終了時刻10:57

多摩美術大学 00000 | 0
日本大学医学部 3698x | 26
(5回コールド)

(多摩) 峯村-木之上
(日医) 乳原-横山
☆本塁打 萩原・乳原・齊藤(日)
☆二塁打 峯村(多)
齊藤・中川・及川・萩原(日)

(戦評) 日本大学医学部の圧倒的な打線と多摩美のエラーが絡み、コールドとなった。

第2試合 開始時刻12:25 終了時刻14:00

多摩美術大学 00000 | 0
日本社会事業大学 14640x | 24
(5回コールド)

(多摩) 峯村・木之上・中村-北須賀
(日社) 菊池・瀧口-最上・瀧口・菊池
☆本塁打 菊池(日)
☆三塁打 寺山(日)
☆二塁打 北須賀(多)
中濱・藤枝(日)

(戦評) 日本社会事業大学の打線と多摩美のエラーが絡み、5回コールドとなった。

©2023年9月24日 日本社会事業大学グラウンド
第1試合 開始時刻9:50 終了時刻11:25

多摩美術大学 00100 | 1
日本大学医学部 11231x | 17
(5回コールド)

(多摩) 中村・吉尾・金-峯村
(日医) 齊藤-神田
☆本塁打 三澤(日)
☆三塁打 及川・中川(日)
☆二塁打 萩原・乳原・原田(日)

(戦評) 日大医の打線がつながり5回コールドとなった。

第2試合 開始時刻12:59 終了時刻15:04

日本社会事業大学 000100 | 1
日本大学医学部 222122x | 11
(6回コールド)

(日社) 菊池-最上
(日医) 木内-横山
☆本塁打 横山
☆二塁打 菊池(日社)
乳原・三澤(日医)

(戦評) 日大医の打線が繋がり、6回コールドだった

©2023年10月22日 日本社会事業大学グラウンド
第1試合 開始時刻9:38 終了時刻11:21

多摩美術大学 050000 | 5
日本社会事業大学 331162x | 16
(6回コールド)

(多摩) 中村・吉尾・金・上田-峯村
(日社) 瀧口・菊池-中濱
☆本塁打 上田・峯村(多)
加藤・森藤・菊池2(日)
☆二塁打 中村(多)
最上・加藤・瀧口(日)

(戦評) どちらも打線が繋がったが、全回で得点をとり続けた日本社会事業大学が勝利した。

第2試合 開始時刻12:57 終了時刻15:43

日本大学医学部 1063126 | 19
日本社会事業大学 0300040 | 7
(7回コールド)

(日医) 乳原-横山
(日社) 菊池-最上
☆本塁打 乳原(日医)
最上(日社)
☆二塁打 神田・萩原(日医)

(戦評) 両チームとも本塁打で点を重ねたが、エラー数が試合を決めた。

令和5年度 北信越地区大会成績





令和5年度春季北信越地区 大学準硬式野球大会

会期 2023年6月3日～5日
会場 城山運動公園野球場
みどりと森の運動公園野球場

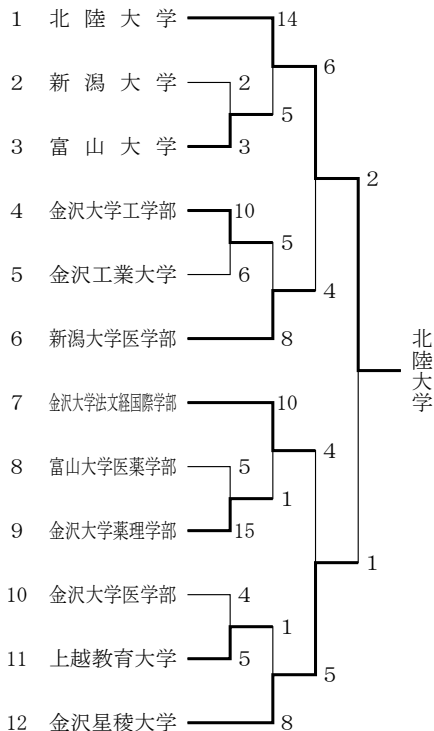

◎2023年6月3日 みどりと森の運動公園野球場
第1試合 開始時刻12:09 終了時刻14:03
富山大学医薬学部 002111 | 5
金沢大学薬理学部 346002x | 15
(6回コールド)

(富大医) 伊藤・島田-新井
(金大薬) 須栗・鈴木・米田・神谷-佐野
☆本塁打 五十嵐 (金大薬)
☆二塁打 道井2 (富大医)
伊藤・松居 (金大医)

(戦評) 金大薬理先発の伊藤は、味方のエラーによるピンチを三者連続三振の立ち上がり。打線は五十嵐の本塁打を含む15得点で快勝。富大薬は守備面に課題が残る結果となった。

第2試合 開始時刻14:40 終了時刻17:33
金沢大学医学部 00000201001 | 4
上越教育大学 10100010002x | 5
(延長11回)

(金大医) 寺下-武智
(上教) 金成・澤田・鈴木-菊池
☆本塁打 寺下 (金大医)
☆二塁打 寺下・黒崎 (金大医)
宮内・柳沢・菊池 (上教)

(戦評) 1回戦屈指の好カードは接戦となり、今大会初のタイブレークに突入。上教は2死から追いつき、最後は宮内の左越安で決着。寺下は191球の完投もあと一歩及ばなかった。

◎2023年6月3日 城山運動公園野球場
第1試合 開始時刻11:28 終了時刻13:31
富山大学 1000001001 | 3
新潟大学 0000011000 | 2
(延長10回)

(富山) 安井・山田-細野
(新潟) 佐藤-進藤
☆二塁打 伊佐地 (富山)
(戦評) 同点で迎えた10回、1アウト1、3塁から5番鶴瀬の犠飛で勝ち越しに成功。新潟大学は佐藤が10回を144球完投したが、あと一歩及ばなかった。

第2試合 開始時刻14:21 終了時刻16:58
金沢工業大学 101100012 | 6
金沢大学工学部 01002016x | 10
(金工) 須澤・高橋舜也・渡邊-高橋遼
(工学) 山本-塚田

☆三塁打 高橋遼 (金工)
☆二塁打 横谷・高橋遼2・岩澤 (金工)
篠田・板谷 (工学)

(戦評) 金沢大学工学部は同点で迎えた8回、5番塚田の犠牲フライなどで一挙6得点。先発山本は9回169球の完投勝利。金沢工業大学は最終回に追い上げを見せるも及ばず。

◎2023年6月4日 みどりと森の運動公園野球場
第1試合 開始時刻9:53 終了時刻11:51
金沢大学法文経国際学部 2321101 | 10
金沢大学薬理学部 0001000 | 1
(7回コールド)

(金大法) 中山・西東・布施-宮野
(金大理) 伊藤-新井

(戦評) 金大法文経は初回から相手の守備の乱れから2点を先制する。金大薬理は散発4安打に抑えられ、その後も内野の守備のミスが目立ち、流れをつかむことができなかった。

第2試合 開始時刻12:19 終了時刻14:19
上越教育大学 0001000 | 1
金沢星稜大学 000206x | 8
(7回コールド)

(上教) 村上・鈴木-菊池
(星稜) 春木・飯倉-通場
☆三塁打 多造 (星稜)
☆二塁打 赤江・通場 (星稜)

(戦評) 序盤は息詰まる投手戦。4回、上教が先制するも、すぐさま星稜が通場の適時二塁打などで逆転する。6回には一挙6得点で勝負あり。上教は投手陣が踏ん張れなかった。

第3試合 開始時刻 : 終了時刻 :
金沢星稜大学 200110100 | 5
金沢大学法文経国際学部 002000200 | 4

(星稜) 飯倉・海口-通場
(金大法) 布施-宮野
☆三塁打 中島 (金大法)
☆二塁打 赤江・多造・久岡 (星稜)

(戦評) 星稜は初回、赤江の適時二塁打で先制する。7回には4番多造のタイムリーで追加点を奪う。金大法文経は最終回のチャンスであと一本が出なかった。

◎2023年6月4日 城山運動公園野球場
第1試合 開始時刻8:53 終了時刻10:18
富山大学 20002 | 4
北陸大学 3092x | 14
(5回コールド)

(富山) 新田・掛川・山田-細野・西沢
(北陸) 澤田・平川-東
☆三塁打 清水 (北陸)
☆二塁打 長谷川 (富山)
松代2・杉浦・東 (北陸)

(戦評) 北陸大学は3回の裏、5番杉浦の2点タイムリーツーベースを皮切りに一挙9得点を奪う。敗れた富山大学は北陸大学の勢いを止められなかった。

第2試合 開始時刻10:58 終了時刻13:31
金沢大学工学部 000120002 | 5
新潟大学医学部 12000500x | 8

(工学) 難波・山本-塚田
(新医) 間中・村守-石山
☆本塁打 高橋 (新医)
☆二塁打 塚田・板谷 (工学)
鈴木 (新医)

(戦評) 新潟大学医学部は同点で迎えた6回に1番高橋のランニング満塁ホームランで勝ち越しに成功。敗れた金沢大学工学部は最終回に追い上げるが、あと一歩及ばなかった。

第3試合 開始時刻14:07 終了時刻16:05
新潟大学医学部 000400000 | 4
北陸大学 11003100x | 6

(新医) 川平-石山
(北陸) 深井・松代-東
☆二塁打 高橋・関 (新医)
東・杉浦2 (北陸)

(戦評) 北陸大学は1点ビハインドで迎えた5回に5番杉浦のタイムリーツーベースで3点を奪い逆転。そのまま逃げ切った。新潟大学医学部は5回以降毎回ヒットは出るもつながらず。

◎2023年6月5日 城山運動公園野球場
第1試合 開始時刻9:13 終了時刻11:09
北陸大学 000200000 | 2
金沢星稜大学 000001000 | 1

(北陸) 澤田-通場
(星稜) 春木・飯倉-高澤
☆三塁打 河崎 (星稜)
☆二塁打 上叢・澤田・宮田 (北陸)
春木 (星稜)

(戦評) 北陸大学は4回、9番澤田のタイムリーツーベースで先制。先発澤田は9回1失点の完投勝利。金沢星稜大学はチャンスを作るもあと一本が出なかった。

令和5年度秋季北信越地区 大学準硬式野球大会

日 時：9月29日（金）～10月2日（月）
場 所：石川県立野球場
金沢市民野球場

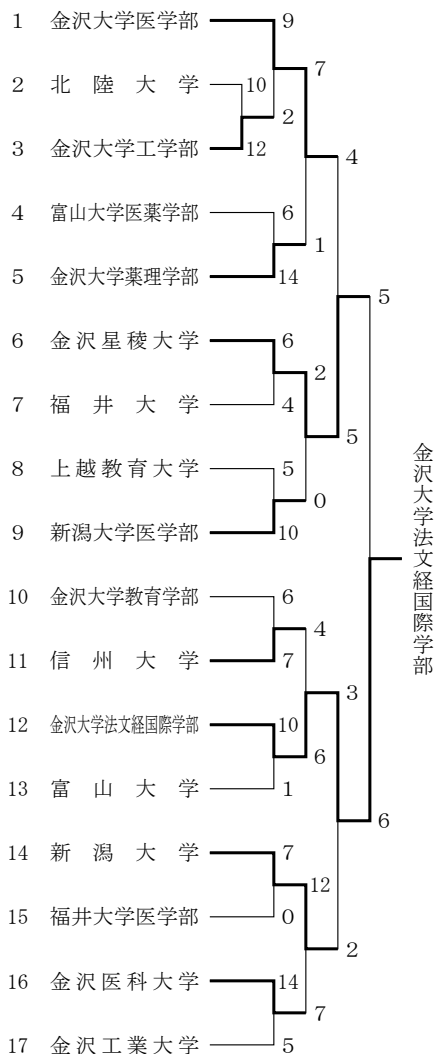

◎2023年9月29日 石川県立野球場
第1試合 開始時刻11:24 終了時刻13:45
北陸大学 101021410 | 10
金沢大学工学部 00002064x | 12
(北大) 的場・澤田・平川・才野・深井一東
(金大工) 難波・窪塚・難波一塚田
☆三塁打 宮田 (北大)
山本創 (金大工)
☆二塁打 杉浦・澤田・平田・宮田 (北大)
木之下・塚田 (金大工)

(戦評) 4回まで金大工は無安打で、北陸は着実に得点し流れを掴む。コールド危機の7回に金大工は打者一巡の猛攻で1点差に迫る。北陸も食い下がるが、8回に金大工が逆転した。

第2試合 開始時刻14:22 終了時刻16:25
金沢大学薬理学部 03012305 | 14
富山大学医薬学部 11100300 | 6
(8回コールド)

(金大薬) 田中・伊藤・新井
(富大医) 米田・須栗一内山・道井
☆本塁打 五十嵐・名護 (金大薬)
☆二塁打 名護・小林 (金大薬)
道井 (富大医)

(戦評) 金大薬理は6回に春同様のカードで2戦連発となる五十嵐のアーチで突き放すが、終盤まで流れを掴めない。しかし、8回に主戦名護の満塁弾が飛び出し勝負を決めた。

◎2023年9月29日 金沢市民野球場
第1試合 開始時刻11:57 終了時刻14:07
新潟大学 0011302 | 7
福井大学医学部 0000000 | 0

(新潟) 佐藤・田浪一進藤
(福井医) 三谷・中村・大垣一安野
☆本塁打 進藤 (新潟)
☆二塁打 大塚2・佐藤・沼田 (新潟)
中村 (福井医)

(戦評) 新潟は3回、4番進藤のソロで先制。その後も点差を広げ、7回コールドで勝利した。福井医は散発3安打に終わり、投手陣が中盤以降踏ん張り切れなかった。

第2試合 開始時刻14:48 終了時刻16:54
金沢医科大学 3032510 | 14
金沢工業大学 2000300 | 5
(7回コールド)

(金医) 大森・梁一伊藤
(金工) 須澤・堀口一高橋
☆三塁打 長森・松山 (金医)
☆二塁打 沼田2・安川 (金医)
砂山・原城 (金工)

(戦評) 金医は序盤から松山、沼田らの安打で大量得点で今年度公式戦初勝利。金工も2桁安打するも、守乱が最後まで響いた。金医の長森は、2安打4盗塁で正に主将の活躍を見せた。

◎2023年9月30日 石川県立野球場
第1試合 開始時刻8:51 終了時刻11:14
福井大学 000040000 | 4
金沢星稜大学 30000300x | 6

(福井) 今井・今川一今川・錦戸
(星稜) 海口・飯倉一高澤
(戦評) 金沢星稜大学は一点ビハインドで迎えた6回、内野ゴロや相手の守備のミスなどで勝ち越しに成功。敗れた福井大学は7回表のチャンスを活かせなかった。

第2試合 開始時刻11:40 終了時刻14:12
新潟大学医学部 000900100 | 10
上越教育大学 002003000 | 5
(新医) 上村・渡邊・村守一石山
(上越) 吉田・道端・村上一笠井
☆二塁打 田中 (上越)

(戦評) 新潟大学医学部は二点を追う4回、7番田中の二点タイムリーを皮切りに一挙9得点。投げては3投手の継投で5点に抑えた。敗れた上越教育大学は4回の失点が痛かった。

第3試合 開始時刻14:50 終了時刻17:41
金沢大学工学部 0010001 | 2
金沢大学医学部 1110051x | 9
(7回コールド)

(金大工) 難波・山本一塚田
(金大医) 寺下一武智
☆本塁打 寺下 (金大医)
☆三塁打 楠原 (金大医)
☆二塁打 木之下 (金大工)
寺下2 (金大医)

(戦評) 金沢大学医学部が快勝。先発寺下は7回を二失点でまとめ、打っては3ランの大活躍。金沢大学工学部は守備のミスが目立った。



◎2023年9月30日 金沢市民野球場
第1試合 開始時刻7:54 終了時刻9:54
金沢大学教育学部 000060000 | 6
信州大学 31001020x | 7

(金教) 竹内・小山一梶
(信州) 石垣・前川一和田
☆三塁打 竹田 (金教)
平沼・石垣 (信州)
☆二塁打 若林・鳴澤 (信州)

(戦評) 信州大学は同点で迎えた7回裏2死一、三塁で、1番前川のタイムリーで勝ち越し。金沢大学教育学部はチャンスを作るも、6回以降無得点に終わった。

第2試合 開始時刻10:13 終了時刻12:18
富山大学 1000000 | 1
金沢大学法文経国際学部 431020x | 10
(7回コールド)

(富山) 新田・山田一細野
(法文) 中山・安西一込貝
☆二塁打 澤田・込貝・中島・山田 (法文)

(戦評) 金沢大学法文経国際学部が快勝。初回到5番澤田の二点タイムリーで逆転に成功し、その後も追加点を奪い7回コールド。富山大学は2回以降得点を奪えなかった。

第3試合 開始時刻12:40 終了時刻14:57
金沢医科大学 202120000 | 7
新潟大学 13205001x | 12
 (医科) 松山・梁-伊藤
 (新潟) 伊藤・佐藤-進藤
 ☆本塁打 進藤・大塚 (新潟)
 ☆二塁打 渡邊 (新潟)
 (戦評) 新潟大学が2本の本塁打を含む16安打12得点でシーソーゲームを制した。金沢医科大学は終盤、中盤までの勢いを取り戻せなかった。

第4試合 開始時刻15:14 終了時刻:
信州大学 000030100 | 4
金沢大学法文経国際学部 20002200x | 6
 (信州) 前川・久松-和田
 (法文) 布施-宮野
 ☆三塁打 布施 (法文)
 ☆二塁打 鳴澤 (信州)
 増永・宮野 (法文)
 (戦評) 金沢大学法文経国際学部は初回、2本のタイムリーで先制。投げては先発布施が9回137球で完投。敗れた信州大学はあと一步及ばなかった。



◎2023年10月1日 金沢市民野球場
 第1試合 開始時刻7:47 終了時刻9:45
金沢星稜大学 000000200 | 2
新潟大学医学部 000000000 | 0
 (星稜) 春木-高澤
 (新医) 間中・小松-石山
 ☆二塁打 河崎 (星稜)
 間中 (新医)
 (戦評) 金沢星稜大学が接戦を制した。先発春木は9回121球の完封勝利。新潟大学医学部は終盤三度の好機を作るも、得点することができなかった。

第2試合 開始時刻10:04 終了時刻12:10
金沢大学医学部 100002004 | 7
金沢大学薬理学部 001000000 | 1
 (金大医) 寺下・黒崎-武智
 (金大薬) 田中・伊藤-新井
 ☆二塁打 森岡 (金大医)
 (戦評) 金沢大学医学部は同点で迎えた6回、9番野村のタイムリーで勝ち越しに成功。敗れた金沢大学薬理学部は、散発3安打に抑えられた。

第3試合 開始時刻12:28 終了時刻14:26
新潟大学 000000200 | 2
金沢大学法文経国際学部 100100001x | 3
 (新潟) 伊藤・佐藤-進藤
 (法文) 布施-宮野
 ☆二塁打 伊藤 (新潟)
 (戦評) 金沢大学法文経国際学部は同点で迎えた9回、1番増永の押し出し死球でサヨナラ勝ち。投げては布施が137球完投。新潟大学は最後に力尽きた。

第4試合 開始時刻14:43 終了時刻16:49
金沢大学医学部 0020200000 | 4
金沢星稜大学 2010000011x | 5
 (延長10回)
 (金医) 黒崎・寺下・黒崎-武智
 (星稜) 飯倉・海口-高澤
 ☆二塁打 黒崎2 (金大医)
 石崎・川端・桑原 (星稜)
 (戦評) 金沢星稜大学は延長10回、2死3塁で、8番海口の打球が遊撃手のエラーを誘いサヨナラ勝利。金沢大学医学部は終盤の無得点が響いた。

◎2023年10月2日 石川県立野球場
 第1試合 開始時刻8:57 終了時刻11:31
金沢大学法文経国際学部 301002000 | 6
金沢星稜大学 200000030 | 5
 (法文) 布施-宮野
 (星稜) 春木・海口・飯倉-高澤
 ☆二塁打 石崎 (星稜)



令和5年度 東海地区大会成績



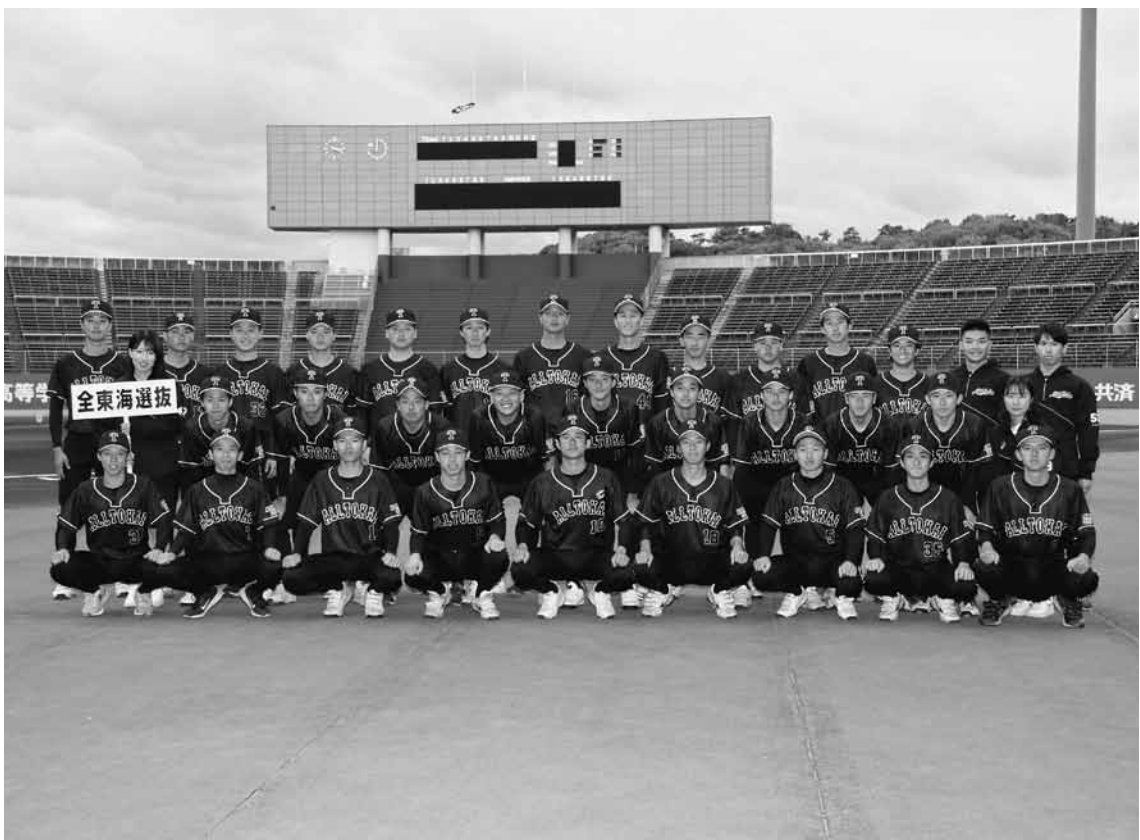

第40回東海地区大学準硬式野球選手権大会

会期：2023年3月13日～16日・18日・19日・21日・25日・26日・29日・30日
 予備日3月17日・31日
 会場：熱田球場、浜北球場、天竜球場

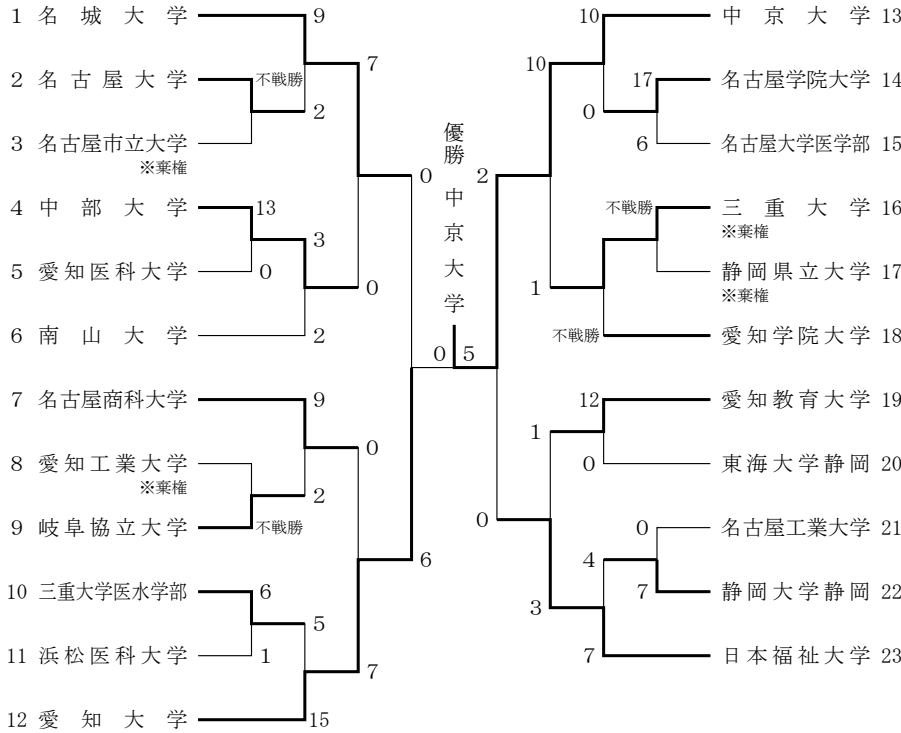

◎2023年3月14日 浜北球場
 第1試合 開始時刻12:25 終了時刻14:05
中部大学 3 2 0 3 5 | 13
愛知医科大学 0 0 0 0 0 | 0
 (5回コールド)
 (中部) ○松尾・河原一川端
 (愛医) ●杉本一鈴木
 (戦評) 中部大学が序盤から積極的な攻撃で得点を重ね、守っては完封リレーで勝利を収めた。

◎2023年3月14日 天竜球場
 第1試合 開始時刻9:40 終了時刻11:50
静岡大学静岡 1 2 0 0 3 0 0 1 | 7
名古屋工業大学 0 0 0 0 0 0 0 0 | 0
 (8回コールド)
 (静岡) ○仁枝・坂次一川
 (名工) ●鳥山・斎藤一金子
 ☆二塁打 加藤2・福庭(静岡)
 (戦評) 初回に先制した静大静岡がゲームの流れをつかみ、その後も追加点を加えて8回コールドで勝利した。

◎2023年3月15日 浜北球場
 第1試合 開始時刻12:24 終了時刻14:46
浜松医科大学 1 0 0 0 0 0 0 0 | 1
三重大学医学部 1 0 2 1 1 1 0 0 × | 6
 (浜医) ●森本・秋月一岩田
 (三医) ○三好・岡田一小島
 ☆三塁打 岡田(三重医水)
 ☆二塁打 小島・西村(三重医水)
 (戦評) 3回に流れを掴んだ三重大がそのまま逃げ切り勝利。

◎2023年3月15日 天竜球場
 第1試合 開始時刻9:31 終了時刻12:09
名古屋学院大学 0 1 1 4 0 1 2 8 | 17
名古屋大学医学部 0 0 6 0 0 0 0 0 | 6
 (8回コールド)
 (名院) 古田○三輪・山田・水谷一長谷川・山田
 (名大) ●西村一大野一太田
 ☆三塁打 山田2(名院大)
 鬼頭(名大医)
 ☆二塁打 野村・野口(名院大)
 太田(名大医)
 (戦評) 3回に名大医学部が6得点を挙げ、逆転するも、4回以降名古屋学院がチャンスで得点を挙げ、8回コールドゲームで勝利。

◎2023年3月16日 浜北球場
 第1試合 開始時刻9:23 終了時刻12:05
名古屋大学 0 0 2 0 0 0 0 0 | 2
名城大学 0 0 0 4 2 0 0 3 × | 9
 (8回コールド)
 (名古屋) ●斎藤・本望・飯田一櫛
 (名城) ○松下・松岡・石川・成瀬一永井
 ☆二塁打 諫山
 (戦評) 名古屋大学が先制したが、4回に名城大学が逆転し、追加点を重ねコールド勝ちを収めた。

第2試合 開始時刻12:53 終了時刻15:15
中部大学 0 0 2 0 0 0 0 1 0 | 3
南山大学 0 0 0 0 2 0 0 0 0 | 2
 (中部) 松尾・河原一川端
 (南山) 儀間・兵藤・足立一山中
 (戦評) 中盤まで均衡した展開が続いたが、8回に中部大学が均衡を破る一打を打ち、そのまま逃げ切った。

◎2023年3月16日 天竜球場
 第1試合 開始時刻9:30 終了時刻11:12
東海大学静岡 0 0 0 0 0 0 | 0
愛知教育大学 0 1 1 1 0 × | 12
 (5回コールド)
 (東海) ●中嶋一加賀
 (愛教) ○野呂・松澤一水野
 ☆二塁打 鈴木(裕)伊藤(愛教)
 (戦評) 3回裏、愛知教育大学の打線がつながり11得点を挙げ勝利を収めた。

第2試合 開始時刻12:30 終了時刻14:40
静岡大学静岡 0 0 0 1 0 3 0 0 0 | 4
日本福祉大学 3 2 0 0 0 0 0 2 × | 7
 (静岡) ●仁枝一小川
 (日福) ○平澤・足立・福林一吉永
 ☆三塁打 鈴木(静岡)
 ☆二塁打 福庭(静岡)
 (戦評) 序盤日本福祉大学が先制し、点差を広げた。中盤静大静岡も負けじと追いついたが日本福祉大学が逃げ切る形で勝利を収めた。

◎2023年3月17日 天竜球場
 第1試合 開始時刻9:27 終了時刻11:29
岐阜協立大学 0 0 0 1 0 0 1 0 | 2
名古屋商科大学 0 1 3 0 0 4 0 1 × | 9
 (8回コールド)
 (岐協) ●中石・長江一夏目
 (名商) ○吉田・田中・玉木一梅村・丹下
 ☆二塁打 堀・岡本・安藤・高山・上原
 (名商大)
 (戦評) 先制をした名古屋商科大学が中盤の中押しで差を広げた。岐阜協立大学は、要所での1本が出ず、8回コールドゲームで名古屋商科大学が勝利した。

第2試合 開始時刻12:17 終了時刻14:19
 三重大学医学部 000320 | 5
 愛知大学 721023x | 15

(6回コールド)

(三医) ●鷺田・三好・小島

(愛知) ○西田・倉嶋・藤井・浦山一南・大岩

☆二塁打 小島・岡田 (三重医水)

中島・尾崎・稲吉・辻 (愛知大)

(戦評) 愛知大学が序盤から打線が繋がる中、4、5回に三重医水が反撃するも、愛知大学が得点を重ね、6回コールドゲームで勝利。

◎2023年3月17日 浜北球場

第1試合 開始時刻9:25 終了時刻11:05
 名古屋学院大学 00000 | 0
 中京大学 5401x | 10

(5回コールド)

(名院) ●永谷・野村・山田一長谷川

(中京) ○小久保・西村一佐内

☆二塁打 佐内 (中京)

(戦評) 中京大学が8安打、10得点を挙げ、5回コールドゲームで勝利した。

◎2023年3月19日 熱田球場

第1試合 開始時刻9:30 終了時刻11:42
 中部大学 00000000 | 0
 名城大学 10000303x | 7

(8回コールド)

(中部) ●松岸・河原・高地一川端

(名城) ○柘植・成瀬・石川一永井

(戦評) 試合中盤まで両チームの投手が試合を引き締める。動かないゲームの均衡を破ったのは集中力を保った名城大学。勢いそのまま8回コールドで準決勝へと駒を進めた

第2試合 開始時刻12:38 終了時刻14:54
 名古屋商科大学 00000000 | 0
 愛知大学 01003003x | 7

(7回コールド)

(名商) ●吉田・玉木・松下一梅村

(愛知) ○武田・大沼一南

(戦評) 序盤から愛大がチャンスをものにし得点を重ねることができ、投げては2人の投手リレーで完封勝利。

◎2023年3月21日 熱田球場

第1試合 開始時刻9:20 終了時刻11:30
 愛知学院大学 0000010 | 1
 中京大学 044011x | 10

(7回コールド)

(愛学) ●森口・岩間・加藤・山口一岡田

(中京) ○道崎一ノ瀬・小久保一佐内

☆本塁打 匂坂 (6回ソロ) (愛学)

石川 (2回満塁) (中京)

(戦評) 中京大学が序盤から満塁ホームラン等で大量リードを奪い投手陣も本塁打の1失点に抑え7回コールド勝ち。

第2試合 開始時刻12:22 終了時刻14:30
 日本福祉大学 100100001 | 3
 愛知教育大学 000000100 | 1

(日福) ○足立・平澤一吉永

(愛教) ●野呂・松澤・瀧本・庄子一水野・岩垣

☆三塁打 佐藤 (日福)

(戦評) 投手戦が繰り広げられロースコアの展開となったが、少ないリードを守り切った日福が勝利。

◎2023年3月29日 熱田球場

第1試合 開始時刻9:28 終了時刻11:42
 愛知大学 000240000 | 6
 名城大学 000000000 | 0

(愛知) ○武田・西川・岩田一南

(名城) ●柘植・松下・八坂一永井

☆本塁打 廣田 (愛知)

☆二塁打 内垣・岩田・尾崎 (愛知)

(戦評) 序盤から拮抗した展開が続くも、愛知大学から本塁打が生まれ6得点を挙げ、3人の投手リレーで無失点に抑え勝利。

第2試合 開始時刻12:30 終了時刻15:05
 日本福祉大学 000000000 | 0
 中京大学 020000000 | 2

(日福) ●足立・平澤一吉永

(中京) ○小久保・道崎一佐内

☆三塁打 石川 (中京)

☆二塁打 石崎・山内 (中京)

(戦評) 2回に中京大学の3連打で先制しその後も完ぺきな投手リレーで無失点に抑え勝利した。

◎2023年3月30日 熱田大学

第1試合 開始時刻9:30 終了時刻11:39
 名城大学 3033010 | 10
 日本福祉大学 1100001 | 3

(7回コールド)

(名城) 深田・○伊藤・松岡・市橋・成瀬一永井

(日福) ●川口・吉川・黒田・佐藤・平澤・落合・福林一青山・吉永

☆三塁打 松葉 (名城)

☆二塁打 原 (名城)

平澤・福林 (日福)

(戦評) 序盤から長短打で効率よく得点した名城大学が勝利。

第2試合 開始時刻12:28 終了時刻14:50
 中京大学 010020200 | 5
 愛知大学 000000000 | 0

(中京) ○道崎一佐内

(愛知) ●大沼・藤井・濱本一南

☆三塁打 飯島 (中京)

☆二塁打 佐内 (中京)

廣田 (愛知)

(戦評) 中京大学が2回に先制点を挙げるとその後も打線が繋がり得点を重ねた。先発の道崎が完投し勝利を収めた。



全日本代表決定戦

◎2023年6月5日 浜松球場

第1試合 開始時刻9:30 終了時刻11:12
 愛知大学 1501120 | 10
 愛知教育大学 0000100 | 1

(7回コールド)

(愛知) ○中村一南・大岩

(愛教) ●野呂・瀧本・鶴飼・山本一岩垣

☆二塁打 濱本・岩田・南 (愛知)

(戦評) 愛知大学が初回からチャンスをものにし得点を重ねた。愛知教育大学はチャンスを作も一本が出ず一点に終わった。

第2試合 開始時刻12:10 終了時刻14:50
 名古屋商科大学 000003001 | 4
 日本福祉大学 000001004x | 5

(名商) 松下・●玉木一梅村

(日福) 佐藤・○黒田一大庭・吉永

☆二塁打 高橋・吉川・山崎・佐々木 (日福)

(戦評) 6回に名古屋商科大学がチャンスをものにして3点先制したが、9回に日本福祉大学が連打でチャンスを作りサヨナラ勝利。

◎2023年6月6日 浜松球場

第1試合 開始時刻12:20 終了時刻15:10
 愛知大学 0010002014 | 17
 日本福祉大学 100010000 | 2

(愛知) ○武田・大沼一南

(日福) ●足立・金田・落合・佐藤一吉永

☆三塁打 濱本 (愛知)

中島 (日福)

☆二塁打 尾崎2・岩田・村上 (愛知)

佐々木 (日福)

(戦評) 緊迫した試合展開だったが9回に愛知大学の攻撃で14点を追加し勝利し全日を決めた。



第11回新人交流戦

会期：2023年6月1日・5～7日・10日・11日・17日・18日・24日・25日・7月4日・10日
 会場：瑞穂球場、熱田球場、浜北球場、浜松球場、天竜球場、豊田球場、森林公園
 中京大グラウンド

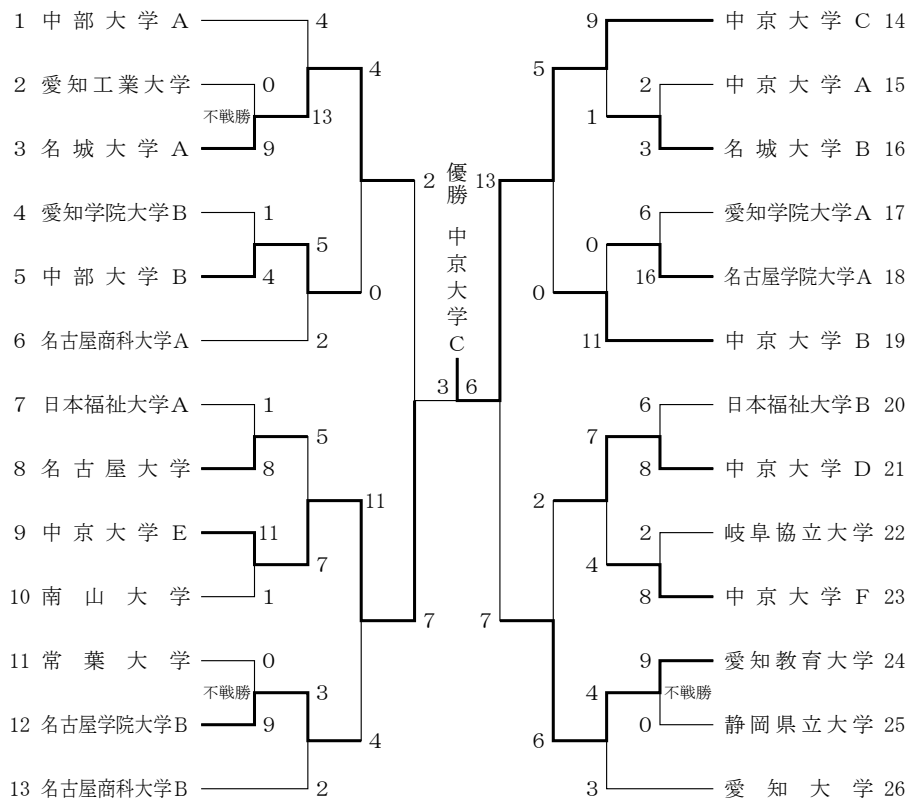

◎2023年6月1日 パロマ瑞穂スポーツパーク野球場
 第1試合 開始時刻9:40 終了時刻11:32
名古屋大学 0 1 0 5 2 0 0 | 8
日本福祉大学A 0 0 1 0 0 0 x | 1

(7回コールド)
 (名大) ○井原・本望・松永一柵・荒木
 (日福A) ●松元・木村一木村・松元
 (戦評) 名大が先制し、日福が追いつくも、4回表で名大が点を重ね、7回コールド勝ち。

第2試合 開始時刻12:22 終了時刻14:53
日本福祉大学B 0 0 0 0 6 0 0 0 0 | 6
中京大学D 0 0 0 0 0 1 7 0 x | 8

(日福B) 金田・小澤・三宅一大庭
 (中京D) 大川・古田・横井一島田
 ☆三塁打 内田 (中京)
 ☆二塁打 島田 (中京)
 花田 (日福)
 (戦評) 日福が5回に大量得点をするが、中京大が6回から点を重ね、そのまま勝利。

◎2023年6月5日 浜北球場
 第1試合 開始時刻9:25 終了時刻11:56
名古屋学院大学A 4 0 0 1 5 0 0 6 | 16
愛知学院大学A 0 0 1 3 2 0 0 0 | 6

(8回コールド)
 (名学) ○野村・山田・野村一池田
 (愛学) ●大田・田中・岡田一山根・久松
 ☆三塁打 田中 (愛学)

☆二塁打 藤江3・野村・藤田2・池田・味岡 (名学)
 (戦評) 名古屋学院大学が先制し、そのまま逃げ切り勝利した。

◎2023年6月6日 浜北球場
 第1試合 開始時刻9:27 終了時刻11:09
南山大学 1 0 0 0 0 | 1
中京大学E 0 1 0 9 1 x | 11

(5回コールド)
 (南山) ●足立・小島一山口
 (中京) ○津田一斎藤
 ☆二塁打 松原 (南山)
 斎藤・荒木・大畑 (中京)
 (戦評) 南山大学が初回に先制するも、その後同点に追いつき、4回に突き放し、そのまま逃げ切った中京大学が5回コールドで勝利した。

第2試合 開始時刻12:10 終了時刻14:07
岐阜協立大学 0 0 0 0 0 0 2 0 0 | 2
中京大学F 4 0 0 0 0 1 1 2 x | 8

(岐協) ●高江洲・大畑・中山一中山・曾田
 (中京) ○竹森・岡田・高泉・渡辺一山本・佐内
 ☆二塁打 大林 (岐協)
 (戦評) 初回に4点先制した中京大学がそのまま点を重ね勝利した。

◎2023年6月10日 熱田愛知時計120スタジアム
 第1試合 開始時刻9:30 終了時刻11:36
中部大学B 0 0 2 0 0 0 1 0 1 | 4
愛知学院大学B 1 0 0 0 0 0 0 0 0 | 1

(中部B) ○松尾・谷口一浅野
 (愛学B) ●東・江藤一牛丸
 ☆二塁打 杉村 (中部)
 寺尾 (愛学)
 (戦評) 愛知学院大学Bが先制するも、中部大学Bが逆転し、そのまま逃げ切って勝利を収めた。

第2試合 開始時刻12:26 終了時刻14:37
名城大学B 0 0 2 0 0 0 0 1 0 | 3
中京大学A 0 0 1 0 0 0 0 0 1 | 2

(名城) ○松岡・河上・近藤・大塚一松葉・勅使
 (中京) ●安藤・佐藤一佐野
 ☆二塁打 大江 (名城)
 (戦評) 両チームとも好投するも、先制した名城大学Bが逃げ切り勝利。二回戦に駒を進めた。

◎2023年6月17日 熱田愛知時計120スタジアム
 第1試合 開始時刻9:32 終了時刻11:36
中京大学B 0 0 1 0 0 0 1 0 | 11
名古屋学院大学A 0 0 0 0 0 0 x | 0

(7回コールド)
 (中京B) ○柳下一内田
 (名学A) 水谷・田口・●山田一小林・田中
 ☆二塁打 小山 (中京)
 (戦評) 両者譲らない攻防が続いたが、7回にチャンスをものにした中京大学が大量得点し7回コールドで勝利。

第2試合 開始時刻12:24 終了時刻15:10
中京大学D 2 2 0 0 0 0 0 0 3 | 7
中京大学F 1 0 0 0 0 0 2 0 1 0 | 4

(延長10回)
 (中京D) 大川・○古田・横井一島田
 (中京F) 渡辺・●竹森一佐内
 ☆三塁打 森 (F)
 ☆二塁打 内田・森・上田・島田 (D)
 水野2・山本 (F)
 (戦評) 両チーム序盤から得点を重ねるも、9回にFチームが追いつく。しかし、Dチームが延長10回で3点を追加し、そのまま逃げ切り勝利。

◎2023年6月18日 熱田愛知時計120スタジアム
 第1試合 開始時刻9:35 終了時刻12:05
愛知教育大学 0 0 1 0 0 0 0 1 1 1 | 4
愛知大学 1 1 1 0 0 0 0 0 0 0 | 3

(延長10回)
 (愛教) 鶴飼・○野田一大成・小笠原
 (愛知) 新美・山本あ・山本と・鎌倉・●中村一大場
 ☆二塁打 大成 (愛教)
 (戦評) 愛知大学が序盤に得点を重ねるも、愛知教育大学が最終回に追いつき、延長10回にスクイズで勝ち越し、勝利を収めた。

第2試合 開始時刻13:00 終了時刻15:00
名城大学 A 6100231 | 13
中部大学 A 2200000 | 4
 (7回コールド)

(名城A) 増岡・○濱垣・船井-宇野
 (中部A) ●稲垣・大坂・内海-横井
 ☆本塁打 金安(名城)
 ☆二塁打 半田(名城)
 田口・加藤・櫻井・川端(中部)
 (戦評) 名城大学が初回から点を重ね、そのまま逃げ切り、7回コールドで勝利を収めた。

◎2023年6月20日 豊田球場

第1試合 開始時刻9:46 終了時刻12:00
中部大学 B 01002020 | 5
名古屋商科大学 A 00000020 | 2

(中部) ○松尾-浅野
 (名商) ●高橋・野間・小倉・林・杉野-丹下
 ☆三塁打 杉本(中部)
 ☆二塁打 木村・浅野(中部)
 松木(名商)
 (戦評) 両チームの投手が粘る中、少ないチャンスをものにした中部Bが勝利。

第2試合 開始時刻12:38 終了時刻14:52
名古屋大学 020010110 | 5
中京大学 E 01100104x | 7

(名大) ●國友・鳥越-荒木
 (中京E) 麻野・○原・西村-斎藤
 ☆本塁打 西村(中京)
 ☆三塁打 池沼(名大)
 西村(中京)
 ☆二塁打 和泉2・田原(中京)
 (戦評) 点を取り合い両者譲らない展開だったが3ランホームランで逆転した中京Eが勝利。

◎2023年6月21日 豊田球場

第1試合 開始時刻9:24 終了時刻11:05
名古屋商科大学 B 00110000 | 2
名古屋学院大学 B 00120000 | 3

(8回コールド)
 (名商) 田中・●高山・山田・富田-上原・横川
 (名学) ○山田・田口-田中
 ☆本塁打 上原(名商)
 ☆二塁打 藤田(名学)
 (戦評) 3回に名古屋商科大学が先制するもすぐに名古屋学院大学が追いつき、点の取り合いとなったが最後は名古屋学院大学がチャンスをもに勝利した。

第2試合 開始時刻11:58 終了時刻13:52
中京大学 C 1124100 | 9
名城大学 B 0010000 | 1
 (7回コールド)

(中京) ○小林・野口・香村-倉澤
 (名城) ●深田・河上・大塚・近藤-松葉・勅使
 ☆三塁打 山内・富田(中京)
 ☆二塁打 中野2・久保(中京)
 (戦評) 中京大学が初回から得点を奪い、5

回にまでに9得点を挙げた。名城大学はチャンスを作るもあと1本が出ず、1得点に終わった。

◎2023年6月24日 熱田愛知時計120スタジアム

第1試合 開始時刻9:30 終了時刻11:48
愛知教育大学 003000120 | 6
中京大学 D 001010000 | 2

(愛教) ○野田・鈴木・伊藤弘・梅山・鶴飼-大成・小笠原
 (中京D) ●大山・古田・横井-島田
 ☆二塁打 上野2・古田(中京)
 (戦評) 愛知教育大学が3回に3点を先制し、後半に追加点を挙げ、そのまま逃げ切って勝利。

第2試合 開始時刻 : 終了時刻 :
名城大学 A 000400000 | 4
中部大学 B 000000000 | 0

(名城) ○濱垣・松下・石川-宇野
 (中部) ●井上・小林・松尾-浅野
 (戦評) 名城大学が4回に4点を先制し、そのまま3人の投手で逃げ切った。中部大学は1点が遠かった。

◎2023年6月25日 熱田愛知時計120スタジアム

第1試合 開始時刻9:30 終了時刻11:47
名古屋学院大学 B 0200020 | 4
中京大学 E 005501x | 11

(7回コールド)
 (名学) ●田口・長谷川・田口・長谷川-村尾・小林
 (中京) ○澤田・原-斎藤・野村
 ☆本塁打 和泉(中京)
 ☆三塁打 森下(中京)
 ☆二塁打 小林・長谷川・藤田・味岡(名学)
 岩原2・和泉(中京)
 (戦評) 2回に名古屋学院大学が先制するも3回に中京大学が5点を取り、流れが中京大学によると4回にも5点を取り7回コールドで中京大学が勝利した。

第2試合 開始時刻 : 終了時刻 :
中京大学 B 000000000 | 0
中京大学 C 00111020x | 5

(中京B) ●廣部・柳下-牧・内田
 (中京C) ○小林・香村-倉澤
 ☆二塁打 山内・倉澤(中京C)
 (戦評) 中京大学Bは毎回チャンスを作るもあと1本が出ず0点に終わった。中京大学Cは少ないチャンスをものにして5点を挙げ勝利した。



◎2023年6月30日 森林公園第二野球場
 第1試合 開始時刻9:45 終了時刻12:38
中京大学 C 100011334 | 13
愛知教育大学 040020001 | 7

(中京C) 香村・○小林-工藤
 (愛教) 鶴飼・●野田・梅山・鈴木・吉田・野田-大成
 ☆本塁打 木村(中京)
 ☆三塁打 荒川(愛教)
 ☆二塁打 工藤・久保(中京)
 野田(愛教)
 (戦評) 序盤は愛教大が流れを掴んだものの、後半に畳みかけた中京大Cが逆転勝利を収め、決勝進出

◎2023年7月4日 森林公園第一野球場

第1試合 開始時刻10:06 終了時刻12:30
名城大学 A 200000000 | 2
中京大学 E 01123000x | 7

(名城) 船井・●濱垣・石川-宇野
 (中京) ○麻野・原・西村-斎藤
 ☆本塁打 山口(名城)
 和泉(中京)
 ☆二塁打 金安(名城)
 石川・斎藤・和泉2(中京)
 (戦評) 名城大学Aが初回に先制するも、中京大学Eが小刻みに得点を重ね、7-2で中京大学Eが勝利した。

◎2023年7月24日 中京大学グラウンド

第1試合 開始時刻18:07 終了時刻21:18
中京大学 E 000010200 | 3
中京大学 C 11000013x | 6

(中京E) 原・麻野・西村・●津田-野村・斎藤
 (中京C) 香村・○小林-工藤
 ☆三塁打 工藤(中京C)
 ☆二塁打 倉澤・工藤(中京C)
 石川(中京E)
 (戦評) 中京Cが先制し、中京Eが7回に逆転するも集中力を見せ終盤で大逆転した中京Cが優勝した。

春季リーグ戦 1部

◎2023年4月4日 パロマ瑞穂

第1試合 開始時刻9:58 終了時刻11:05
名城大学 1014100 | 7
愛知大学 0000000 | 0
(7回コールド)

(名城) 柘植・松岡・深田一永井
(愛知) 濱本・西川・倉嶋一南
☆二塁打 竹内(名城)
(戦評) 序盤から名城大学が先制し、そのリードを広げ7回コールドで名城大学が勝利した。

第2試合 開始時刻12:51 終了時刻15:07
日本福祉大学 100000001 | 2
名古屋商科大学 00012100x | 4

(日福) 足立・金田一木村
(名商) 玉木一丹下
(戦評) 日本福祉大学が初回に先制するも、中盤に名古屋商科大学が逆転をしそのまま名古屋商科大学が勝利した。

◎2023年4月5日 パロマ瑞穂

第1試合 開始時刻9:29 終了時刻12:28
名古屋商科大学 11050002 | 9
日本福祉大学 00010000 | 1
(8回コールド)

(名商) ○松下・磯部・吉田一丹下
(日福) ●黒田・安井・落合・佐藤一大庭・木村
☆二塁打 古川(日福)
(戦評) 名古屋商科大学がスクイズなどで手堅く得点を重ね、そのまま逃げ切りコールド勝ち。

第2試合 開始時刻12:43 終了時刻14:54
愛知大学 000000001 | 1
名城大学 01000003x | 4

(愛知) ●西田一大岩
(名城) ○松下・石川一永井
☆三塁打 竹内(名城)
☆二塁打 尾崎(愛知)
(戦評) 投手戦が続いたが、8回に名城大学が追加点を取ってそのまま勝利。

◎2023年4月12日 パロマ瑞穂

第1試合 開始時刻9:32 終了時刻11:28
名城大学 120142 | 10
愛知教育大学 000000 | 0
(6回コールド)

(名城) ○柘植・伊藤一永井・松葉
(愛教) ●瀧本・鶴飼・山本一大成
(戦評) 単打や相手のミスなどで効果的に得点を重ねた名城大学が勝利。

第2試合 開始時刻12:4 終了時刻14:20
中京大学 000002000 | 2
日本福祉大学 000000010 | 1

(中京) ○道崎・一ノ瀬一佐内
(日福) ●佐藤・黒田・落合・金田一大庭
☆三塁打 佐藤(日福)
☆二塁打 石川(中京)
(戦評) 粘り強く守り切った中京大学が勝利。

◎2023年4月13日 パロマ瑞穂

第1試合 開始時刻9:34 終了時刻11:55
日本福祉大学 00000100 | 1
中京大学 20120111x | 8
(8回コールド)

(日福) ●足立・金田・安井一吉永・木村
(中京) 西村・廣邊・柳下・小久保一倉澤・野村
☆三塁打 大石・山内(中京)
☆二塁打 林
(戦評) 初回から中京大学がチャンスものにして得点を重ねていった。安定した投手リレーで中京大学が勝利した。

第2試合 開始時刻12:40 終了時刻15:07
愛知教育大学 101100100 | 4
名城大学 12001300x | 7

(愛教) 櫻木・●野田・鶴飼一岩垣
(名城) 松下・八坂・○松岡・深田・石川一松葉・永井
(戦評) 初回から乱打戦になったが後半名城大学の粘り強い守備で愛教大を抑えて7対4で勝利した。

◎2023年4月19日 パロマ瑞穂

第1試合 開始時刻9:30 終了時刻12:12
中京大学 110112030 | 9
愛知教育大学 010000200 | 3
(中京) ○道崎・竹森・廣部一佐内・倉澤
(愛教) ●瀧本・鶴飼・野田・山本一岩垣

(戦評) 初回に中京大学が先制し、試合の流れをつかみ勝利を収めた。

第2試合 開始時刻12:50 終了時刻15:07
愛知大学 200000000 | 2
名古屋商科大学 000000000 | 0

(愛知) 中村・○新美・大沼一大岩
(名商) ●玉木一梅村・丹下
☆二塁打 廣田・辻(愛知)
(戦評) 先攻の愛知大学が初回到2点を先制し、名古屋商科大学は何も反撃できず試合終了した。

◎2023年4月20日 パロマ瑞穂

第1試合 開始時刻9:30 終了時刻11:55
名古屋商科大学 000010110 | 3
愛知大学 30010000x | 4
(名商) ●古田・宮下・松下一梅村
(愛知) ○武田・山本・西川・熊谷一大岩

☆三塁打 梅村(名商)
(戦評) 初回に愛知大学が3点先制し、名商大に点を取られる中逃げ切り愛知大学が勝利した。

第2試合 開始時刻12:45 終了時刻15:00
愛知教育大学 000000000 | 0
中京大学 00000210x | 3

(愛教) ●鶴飼・大村・野田一岩垣
(中京) ○小久保・柳下・一ノ瀬一野村
☆二塁打 飯島・赤嶺・野村(中京)
(戦評) 5回まで試合が動かなかったが6回に中京大学が2点先制しそのまま主導権を握り勝利を収めた。

◎2023年4月25日 パロマ瑞穂

第1試合 開始時刻9:17 終了時刻11:43
名城大学 001010110 | 4
名古屋商科大学 001000000 | 1

(名城) ○柘植・石川一永井
(名商) ●玉木・松下一梅村・丹下
☆二塁打 永井(名城)
(戦評) 中盤まで均衡した試合展開が続くも、名城大学が要所で得点を重ね勝利。

第2試合 開始時刻12:23 終了時刻14:39
愛知大学 000300200 | 5
日本福祉大学 00000006x | 6

(愛知) 中村・秋山・●倉嶋一大岩・深澤
(日福) 平澤・○落合・福林一吉永
☆三塁打 山崎(日福)
☆二塁打 廣田(愛知)
佐藤(日福)
(戦評) 終盤まで愛知大学のペースで試合が進むも、8回裏に連打で逆転に成功した日本福祉大学が逃げ切り勝利。

◎2023年4月27日 パロマ瑞穂

第1試合 開始時刻9:36 終了時刻12:27
日本福祉大学 002000500 | 7
愛知大学 000012102 | 6

(日福) ○足立・佐藤・福林一吉永
(愛知) ●勝岡・倉嶋・西川・熊谷一大岩・深澤・大木
☆本塁打 吉川(日福) 廣田(愛知)
☆三塁打 浦山(愛知)
☆二塁打 尾崎(愛知)

(戦評) 終盤まで両校の攻防戦が繰り広げられるも日本福祉大学の3人投手リレーで逃げ切り勝利。

第2試合 開始時刻13:15 終了時刻16:20
名古屋商科大学 101003000 | 5
名城大学 010004000 | 5

(9回引き分け)
(名商) 磯部・加藤・玉木・松下一丹下
(名城) 松下・柘植・市橋・成瀬・石川一永井
☆三塁打 朝夷名(名城)
☆二塁打 堀(名商)

森下・諫山・鷺見(名城)
(戦評) 序盤から点の取り合いが続き両校とも譲らない展開のまま引き分けで試合終了。

◎2023年5月9日 パロマ瑞穂

第1試合 開始時刻9:30 終了時刻12:40
中京大学 0000000010 | 1
名古屋商科大学 0000001001x | 2
(延長10回)

(中京) 道崎・●一ノ瀬一佐内
(名商) 玉木・宮下・松下一丹下
☆二塁打 林(中京)
(戦評) 投手戦になり7回に名古屋商科大学がチャンスものにして先制。9回に中京大学が追いつくが10回に連打から作ったチャンスからミスにより名古屋商科大学がサヨナラ勝ち。

第2試合 開始時刻13:08 終了時刻16:10
愛知教育大学 2 2 1 0 0 0 2 1 | 8
日本福祉大学 1 1 1 2 0 3 0 2 x | 10
 (愛教) 鶴飼・●大村・野田・瀧本一岩垣
 (日福) ○足立・佐藤・落合・佐藤一木村・大庭
 ☆二塁打 奥田 大成 (愛教)
 (戦評) 序盤から両チーム点を取り合い、中盤も日本福祉大学が得点を重ね終盤に愛知教育大学が追いつけるも届かず日本福祉大学が勝利した。

◎2023年5月10日 パロマ瑞穂
 第1試合 開始時刻9:30 終了時刻11:33
日本福祉大学 0 0 0 0 0 0 0 0 | 0
愛知教育大学 0 0 3 0 0 0 0 3 x | 6
 (日福) ●黒田・村上・佐藤一吉永
 (愛教) ○瀧本・鶴飼一岩垣
 ☆三塁打 岩垣 櫻木 鈴木 (愛教)
 ☆二塁打 伊藤 (愛教)
 (戦評) 愛知教育大学が3回に先制し、8回に追加点を挙げ日本福祉大学の打線を抑え勝利した。

第2試合 開始時刻12:29 終了時刻15:49
名古屋商科大学 3 0 0 0 0 0 0 0 1 2 | 6
中京大学 2 0 1 0 0 0 0 0 1 0 | 4
 (延長11回)
 (名商) 杉野・田中・磯部・山田・○松下一丹下
 (中京) 西村・小林・小久保・麻野・●道崎一野村
 ☆三塁打 水島 (中京)
 (戦評) 両チームとも序盤に3点を加え延長戦にもつれ込み、11回に名古屋商科大学が勝ち越し勝利。

◎2023年5月18日 パロマ瑞穂
 第1試合 開始時刻9:30 終了時刻11:58
中京大学 0 0 3 0 0 0 2 0 2 | 7
愛知大学 0 0 0 0 0 0 0 2 0 | 2
 (中京) ○道崎一ノ瀬一佐内
 (愛知) ●武田・西川・新美・中村一大岩・南
 ☆三塁打 石川
 ☆二塁打 佐内2・石川 (中京)
 (戦評) 8回裏に愛知大学が2点取り、追いつけるも要所で得点を取り続けた中京大学がリードを守り勝利。

第2試合 開始時刻12:49 終了時刻15:24
名古屋商科大学 0 0 3 0 0 3 0 0 0 | 6
愛知教育大学 2 0 0 0 0 0 2 0 0 | 4
 (名商) 磯部・○田中・堀尾・山田・堀一梅村
 (愛教) ●瀧本・野呂・鶴飼一岩垣
 ☆三塁打 富田 (名商)
 大成 (愛教)
 ☆二塁打 大成・鈴木 (愛教)
 (戦評) 愛知教育大学がいい形で先制点を挙げるも名古屋商科大学が相手のミスを逃さず6得点を挙げそのまま勝利。

◎2023年5月23日 パロマ瑞穂
 第1試合 開始時刻9:50 終了時刻12:20
名城大学 0 0 0 0 0 0 0 0 0 | 0
日本福祉大学 1 0 0 0 0 1 0 1 0 | 3
 (名城) ●柘植・八坂一永井
 (日福) ○足立一川口
 ☆三塁打 川口 (日福)
 ☆二塁打 佐藤 (日福)
 永井 (名城)
 (戦評) 日本福祉大学が初回に先制しその後得点を重ね、投げては先発の足立が9回まで投げ切り完封勝利。

第2試合 開始時刻13:04 終了時刻15:44
愛知大学 0 0 0 0 1 0 1 2 5 | 9
愛知教育大学 0 0 0 0 0 1 0 0 0 | 1
 (愛知) ○中村一大岩
 (愛教) 瀧本・●野呂・鶴飼一山本一岩垣
 ☆三塁打 南 (愛知)
 ☆二塁打 廣田・南・稲吉 (愛知)
 野田 (愛教)
 (戦評) 序盤は固い試合展開だったが、終盤に愛知大学がヒットを重ねそのまま勝利した。

◎2023年5月24日 パロマ瑞穂
 第1試合 開始時刻9:26 終了時刻11:05
愛知教育大学 0 0 1 0 0 0 0 | 1
愛知大学 1 0 2 5 0 0 x | 8
 (7回コールド)
 (愛教) ●野呂・瀧本・山本一岩垣
 (愛知) ○大沼・倉嶋・西川一大岩・南
 ☆三塁打 内垣・尾崎 (愛知)
 ☆二塁打 浦山・村上 (愛知)
 (戦評) 愛知大学が初回に先制し、そのリードを広げ7回コールドで愛知大学が勝利。

第2試合 開始時刻12:04 終了時刻14:07
日本福祉大学 0 0 3 1 0 0 0 | 4
名城大学 0 5 0 0 1 3 2 x | 9
 (7回コールド)
 (日福) ●村上・落合・佐藤一大庭
 (名城) 成瀬・深田・松下一永井
 ☆三塁打 土方 (日福)
 稲垣 (名城)
 ☆二塁打 高橋 (日福)
 (戦評) 序盤から両チーム天を取り合うも、名城大学がその後も得点を重ね7回コールドで勝利。

◎2023年5月25日 パロマ瑞穂
 第1試合 開始時刻9:20 終了時刻11:34
愛知教育大学 0 0 0 0 0 0 1 0 0 | 1
名古屋商科大学 0 0 0 0 0 3 2 0 x | 5
 (愛教) ●野田・鈴木・荒川一小笠原
 (愛知) ○玉木・松下・堀・宮下一梅村
 ☆三塁打 岡本 (名商)
 ☆二塁打 梅村・富田 (名商)
 (戦評) 名古屋商科大学が6回まで1人もランナーを出さず、その後名古屋商科大学が流れを渡さずそのまま逃げ切り勝利。

第2試合 開始時刻12:20 終了時刻14:26
愛知大学 0 0 0 2 0 0 0 | 2
中京大学 0 0 6 3 0 0 x | 9
 (7回コールド)
 (愛知) ●勝岡・藤井・廣田・鎌倉一深澤・大木
 (中京) ○西村・安藤・麻野一牧・佐野・野村
 ☆三塁打 小山 (中京)
 ☆二塁打 大畑 (中京)
 長谷川 (愛知)
 (戦評) 中京大学が愛知大学のミスにつけこみ、6得点をあげそのご2点を返すも中京大学が7回コールドで勝利した。

◎2023年5月30日 パロマ瑞穂
 第1試合 開始時刻9:42 終了時刻11:47
名城大学 0 0 0 1 0 0 0 | 1
中京大学 0 0 0 0 1 3 4 x | 8
 (7回コールド)
 (名城) 柘植・●八坂・市橋・成瀬一永井
 (中京) ○道崎一佐内
 ☆三塁打 佐内 倉澤 (中京)
 ☆二塁打 森下 (名城)
 (戦評) 序盤から投手戦で接戦だったが、6回にヒットを重ね得点しそのまま7回コールドで中京大学が勝利。

第2試合 開始時刻12:43 終了時刻15:15
愛知教育大学 0 0 0 0 0 0 0 1 0 4 | 5
名古屋学院大学 0 0 0 0 0 0 1 0 0 0 | 1
 (延長10回)
 (愛教) 瀧本・○鶴飼・野呂一岩垣
 (名学) 野村・●山田・藤田・三輪一池田・小林
 (戦評) 序盤は投手戦で接戦だったが、10回に名古屋学院大学の投手が荒れ愛知教育大学が点を取り勝利した。

	中京大	名城大	名商大	日福大	愛知大	愛教大
中京大学		○○	●●	○○	○○	○○
名城大学	●●		○△	○●	○○	○○
名古屋商科大学	○○	●△		○○	●●	○○
日本福祉大学	●●	○●	●●		○○	○●
愛知大学	●●	●●	○○	●●		○○
愛知教育大学	●●	●●	●●	○●	●●	

◎2023年5月31日 パロマ瑞穂

第1試合 開始時刻9:30 終了時刻12:00

中京大学 001410011 | 8
名城大学 000001000 | 1

(中京) ○西村・麻野・一ノ瀬・道崎一佐野・飯島

(名城) ●松下・伊藤・深田・成瀬・市橋・石川一永井・宇野

☆三塁打 山内 興梧 (中京)

☆二塁打 佐野 (中京)

松葉 (名城)

(戦評) 中京大学が3回に先制し、その後も得点を重ね逃げ切り勝利した。

第2試合 開始時刻13:00 終了時刻15:45

名古屋学院大学 000002000 | 2
愛知教育大学 101011103x | 7

(名学) 藤田・●三輪・吉田・長谷川・吉田一小林

(愛教) ○野呂・鶴飼・瀧本一岩垣

☆二塁打 長谷川・野村 (名学)

(戦評) 序盤に先制した愛知教育大学がリードを重ねそのまま勝利した。

◎順位

- 1位 中京大学 8勝2敗
- 2位 名城大学 6勝3敗1分
- 3位 名古屋商科大学 6勝3敗1分
- 4位 日本福祉大学 4勝6敗
- 5位 愛知大学 4勝6敗
- 6位 愛知教育大学 1勝9敗

- 最優秀選手賞 道崎 亮太 (中京大学)
- 敢闘賞 諫山 拓海 (名城大学)
- 首位打者 諫山 拓海 (名城大学)
- 最多本塁打 古川 涼太 (日本福祉大学)
- 廣田幸之助 (愛知大学)
- 最多安打 諫山 拓海 (名城大学)
- 最多打点 諫山 拓海 (名城大学)
- 廣田幸之助 (愛知大学)
- 最多盗塁 加藤 匠翔 (中京大学)
- 最高出塁率 諫山 拓海 (名城大学)
- 最多勝 道崎 亮太 (中京大学)
- 最優秀防御率 道崎 亮太 (中京大学)
- 最多奪三振 道崎 亮太 (中京大学)
- 最優秀中継ぎ 石川 将汰 (名城大学)

◎ベストナイン

投手

捕手 永井 翔大 (名城大学)

一塁手 廣田幸之助 (愛知大学)

二塁手 高橋 孔葉 (日本福祉大学)

三塁手 栗田 駿也 (名古屋商科大学)

遊撃手 内垣 鴻伸 (愛知大学)

外野手 諫山 拓海 (名城大学)

外野手 南 恒希 (愛知大学)

外野手 鈴木 裕貴 (愛知教育大学)

指名打者 該当なし

◎打率TOP10

- 1 諫山 拓海 (名城大学) 0.424
- 2 栗田 駿也 (名古屋商科大学) 0.407
- 3 廣田幸之助 (愛知大学) 0.394

- 4 内垣 鴻伸 (愛知大学) 0.367
- 5 鈴木 裕貴 (愛知教育大学) 0.355
- 6 南 恒希 (愛知大学) 0.345
- 7 山田 祥大 (名城大学) 0.308
- 石川 拳伍 (中京大学) 0.308
- 8 尾崎 堅清 (愛知大学) 0.303
- 9 久田 涼太 (名古屋商科大学) 0.297
- 奥田 純平 (愛知教育大学) 0.297
- 10 高橋 孔葉 (日本福祉大学) 0.280

春季リーグ戦 2部

◎2023年4月9日 名古屋大学グラウンド

第1試合 開始時刻9:36 終了時刻11:51

南山大学 000100000 | 1
愛知学院大学 000100000 | 1

(9回引き分け)

(南山) 兵藤・儀間・足立一山中

(愛院) 岩間・久保・東一岡田

(戦評) 4回に南山大が先制し、その裏愛知学院大が1点を返した。その後は両者譲らず引き分けとなった。

第2試合 開始時刻13:05 終了時刻15:45

名古屋大学 003002202 | 9
名古屋学院大学 000011000 | 2

(名大) ○齋藤・本望・井原一柵

(名院) ●水谷・三輪・山田一山田・池田

☆三塁打 池沼 (名大)

池田 (名院)

☆二塁打 柵・丹羽・池上 (名大)

松原・山田 (名院)

(戦評) 3回に名古屋大学が3点を先制。その後も点を重ね名大が勝利した。

◎2023年4月11日 森林公園

第1試合 開始時刻10:05 終了時刻12:38

名古屋大学 010003110 | 6
中部大学 000010210 | 4

(名大) ○國友・黒柳・丹羽・柵・丹羽一柵・丹羽・柵

(中部) ●中野・河原・高地一川端

☆三塁打 榊原 (名大)

☆二塁打 池上・鎬木 (名大)

稲垣 (中部)

(戦評) 2回に名古屋学院大学が先制し、その後も点を重ね名古屋大学が勝利した。

◎2023年4月13日 森林公園

第1試合 開始時刻10:03 終了時刻12:08

中部大学 000120002 | 5
名古屋大学 000030000 | 3

(中部) 松尾・小林・○高地・中野一岸田

(名大) 齋藤・本望・●伊原一柵

☆三塁打 稲垣 (中部)

(戦評) 4回に中部大学が先制すると、5回に名古屋大学が3点を返し同点とする。その後同点が続いたが9回に中部大学が勝ちこそそのまま勝利した

◎2023年4月16日 中部大学グラウンド

第1試合 開始時刻11:38 終了時刻13:41

岐阜大学医学部 0404002 | 10
愛知学院大学 0300000 | 3

(7回コールド)

(岐阜医) ○白木一神部

(愛院) ●江藤・久保・森口・東一岡田・牛丸

☆本塁打 神部 (岐阜医)

☆二塁打 中島・中辻・神部 (岐阜医)

(戦評) 岐阜大学医学部が2回に先制し、その後も点を重ね7回コールドで勝利した。

第2試合 開始時刻14:30 終了時刻17:00
中部大学 000040100 | 5
名古屋学院大学 240111000 | 9
(中部) ●松尾・高地・小林・谷口一丹羽・櫛
(名院) ○野村・水谷一池田
☆本塁打 中野(中部)
☆三塁打 松原(名院)
☆二塁打 山田・水谷・松原・藤江・
野村(名院)
(戦評)名古屋学院大学が先制し、中部大学
が5回に点を重ねたが、名古屋学院大学が突
き放し勝利。

◎2023年4月19日 森林公園
第1試合 開始時刻10:10 終了時刻12:32
名古屋学院大学 100101200 | 5
名古屋大学 000100100 | 2
(名院) ○野村・長谷川・三輪一池田
(名大) ●牧・齋藤・本望一櫛
☆二塁打 水谷・松原(名院)
櫛(名大)
(戦評)名古屋学院大学が先制した後、順調
に得点を重ね勝利した。

第2試合 開始時刻13:24 終了時刻16:00
愛知学院大学 000010000 | 1
南山大学 10200400x | 7
(愛院) ●森口・久保・東一岡田
(南山) ○兵藤・足立一山中
☆二塁打 岡田(愛院)
山川・西岡(南山)
(戦評)南山大学が序盤からリードし、6回
には打者一巡の猛攻を見せ勝利を収めた。

◎2023年4月22日 中部大学グラウンド
第1試合 開始時刻10:14 終了時刻12:51
南山大学 120030011 | 8
名古屋大学 44030000x | 11
(南山) ●波多野・儀間・兵藤・足立一山中
(名大) ○齋藤・本望一櫛
☆本塁打 丹羽(名大)
☆三塁打 丹羽(名大)
☆二塁打 黒柳・櫛・池上(名大)
(戦評)初回に南山大学に先制点をとられる
も、丹羽のホームランなどで点を返し、その
後も得点の取り合いが続く。後半、点を少し
ずつ重ねる南山大学だったが、名古屋大学が
勝利した。

第2試合 開始時刻13:31 終了時刻16:27
中部大学 0223004 | 11
岐阜大学医学部 1307304x | 18
(7回コールド)
(中部) ●中野・高地・河原一岸田・稲垣
(岐阜医) ○大野・吉田一神部
☆本塁打 岸田(中部)
☆三塁打 稲垣(中部)
中島(岐阜医)
☆二塁打 加藤(中部)
山中2・神部(岐阜医)
(戦評)どちらも譲らず点を取り合ったが、
4回岐阜大学医学部が一気に7点を取り大き
くリード。そのまま岐阜大学医学部が7回
コールドで勝利した。

◎2023年4月23日 中部大学グラウンド
第1試合 開始時刻9:52 終了時刻12:31
岐阜大学医学部 100050001 | 7
中部大学 001010000 | 2
(岐阜医) ○白木・奥村・石原一神部
(中部) ●谷口・松尾一岸田
☆三塁打 奥村(岐阜医)
(戦評)5回に岐阜大学医学部が5点を取り
勝ち越す。そのまま勝利した。

第2試合 開始時刻13:11 終了時刻15:31
名古屋大学 410101010 | 8
南山大学 020200002 | 6
(名大) 牧・○本望・井原一櫛
(南山) ●兵藤・足立一山中
☆本塁打 黒柳(名大)
足立(南山)
☆二塁打 田邊×2・丹羽・池上(名大)
足立・中野・小津(南山)
(戦評)初回に名古屋大学が4点を先制。最
終回まで南山大学が追い上げるも、名古屋大
学が逃げ切り勝利した。

◎2023年4月28日 森林公園
第1試合 開始時刻10:16 終了時刻12:37
中部大学 4020113 | 11
南山大学 1000002 | 3
(7回コールド)
(中部) ○中野・松尾・稲垣・谷口一岸田
(南山) ●兵藤・儀間一山中
☆二塁打 小津(南山)
(戦評)初回に中部大学が先制し、その後も
得点を重ね7回コールドで勝利した。

第2試合 開始時刻13:17 終了時刻15:25
名古屋学院大学 0010002 | 3
愛知学院大学 130042x | 10
(7回コールド)
(名院) ●野村・水谷・山田一池田
(愛院) ○岩間・森口一岡田
☆二塁打 長谷川(名院)
岡田・見田(愛院)
(戦評)初回に愛知学院大学が先制し、その
後も得点を重ね7回コールドで勝利した。

◎2023年5月5日 名古屋大学グラウンド
第1試合 10:02 終了時刻11:40
名古屋大学 20011 | 4
愛知学院大学 1392x | 15
(5回コールド)
(名大) ●齋藤・山口一櫛
(愛院) ○岩間・久保・江藤一岡田
☆二塁打 齋藤(名大)
馬場・山根・廣田・山田(愛院)
(戦評)名古屋大学が初回に先制するも愛知
学院大学がすぐに点を返す。その後もエラー
が絡み愛知学院大学が点を重ね5回コールド
勝利した。

第2試合 開始時刻12:55 終了時刻15:26
岐阜大学医学部 301012000 | 7
南山大学 000030001 | 4
(岐阜医) ○白木一神部
(南山) ●儀間・足立一山中
☆二塁打 白木2・中辻・山中・中島
(岐阜医)
杉山2(南山)
(戦評)岐阜大学医学部が初回に3点を取り、
南山大学が追い上げるも岐阜大学医学部が逃
げ切り勝利した。

◎2023年5月6日 名古屋大学グラウンド
第1試合 開始時刻9:53 終了時刻12:10
南山大学 00130216 | 13
岐阜大学医学部 10410000 | 6
(8回コールド)
(南山) ○兵藤・足立一山中
(岐阜医) 大野・●吉田一神部
☆三塁打 西岡(南山)
☆二塁打 武田・小津(南山)
(戦評)7回まで両者譲らぬ攻撃が続いてい
たが、8回南山大学が6点を取り、8回コー
ルドで南山大学が勝利した。

第2試合 開始時刻13:06 終了時刻15:00
愛知学院大学 121000010 | 5
名古屋大学 00131103x | 9
(愛院) ●東・江藤・久保・岩間一高橋・
岡田
(名大) 牧・○井原・本望一櫛
☆本塁打 池沼(名大)
☆二塁打 榊原2・池沼(名大)
(戦評)愛知学院大学が先制したが、名大が
ホームランなどにより逆転する。そのまま名
大が点を重ね勝利した。

◎2023年5月9日 森林公園
第1試合 開始時刻10:05 終了時刻12:17
名古屋学院大学 000000102 | 3
中部大学 001000000 | 1
(名院) 野村・○山田一池田
(中部) ●松尾一岸田
☆三塁打 藤江(名院大)
(戦評)3回裏に中部大学が先制するも、名
古屋学院大学が9回表に勝ち越し、そのまま
勝利した。

◎2023年5月11日 森林公園
第1試合 開始時刻10:08 終了時刻12:38
愛知学院大学 000100320 | 6
名古屋学院大学 24000020x | 8
(愛院) ●森口一岡田
(名院) ○藤田・山田・長谷川一小林
☆三塁打 吉田(名院)
☆二塁打 新美2(愛院)
松原・池田(名院)
(戦評)名古屋学院大学が初回に先制し、そ
のまま点を重ねて勝利した。

第2試合 開始時刻13:17 終了時刻16:15
南山大学 001000600 | 7
中部大学 001210010 | 5
 (南山) 儀間・兵藤・○足立-山中
 (中部) 中野・谷口・松尾・●高地・庭野
 -岸田・加藤
 ☆三塁打 東 (中部)
 ☆二塁打 小津・足立 (南山)
 稲垣 (中部)
 (戦評) 序盤に中部大学が点を重ねるも、7
 回に南山大学が6点を入れ、勝ち越しそのま
 ま勝利。

◎2023年5月17日 森林公園
 第1試合 開始時刻14:10 終了時刻16:40
名古屋学院大学 000100005 | 6
南山大学 020021000 | 5
 (名院) ○藤田・水谷・山田-小林
 (南山) ●足立・兵藤-山中
 ☆本塁打 松原 (名院)
 ☆二塁打 水谷・松原 (名院)
 山中・山川・小島 (南山)
 (戦評) 南山大学が先制し得点を重ねるが、
 9回に名古屋学院大学が5点を入れ、逆転勝
 利を収めた。

◎2023年5月20日 熱田球場
 第1試合 開始時刻10:00 終了時刻11:30
愛知学院大学 32025 | 12
中部大学 00002 | 2
 (5回コールド)
 (愛院) ○森口-岡田
 (中部) ●中野・服部-浅野
 ☆本塁打 山田 (愛院)
 ☆三塁打 三浦 (愛院)
 ☆二塁打 古川・高橋 (愛院)
 (戦評) 初回に愛知学院大学が先制し、その
 まま点を重ねて5回コールド勝利。

第2試合 開始時刻13:00 終了時刻15:30
岐阜大学医学部 2221301 | 11
名古屋学院大学 1000030 | 4
 (7回コールド)
 (岐阜医) ○白木・大野-神部
 (名院) ●野村・藤田・三輪・山田-池田・
 小林
 ☆二塁打 吉田 (岐阜医)
 松原 (名院)
 (戦評) 初回に岐阜大学医学部が先制し、そ
 のまま点を重ねて7回コールド勝利。

◎2023年5月21日 熱田球場
 第1試合 開始時刻9:52 終了時刻12:54
名古屋学院大学 001001000 | 2
岐阜大学医学部 100000000 | 1
 (名院) 藤田・○三輪・水谷・山田・水谷
 -池田
 (岐阜医) ●奥村・吉田-神部
 ☆三塁打 野村 (名院大)
 ☆二塁打 水谷・池田・藤田 (名院)
 山中 (岐阜医)
 (戦評) 中盤まで拮抗した試合展開が続くも、
 6回表にチャンスをものにした名古屋学院大

学が勝ち越しに成功。そのまま逃げ切り勝利
 した。
 第2試合 開始時刻13:30 終了時刻16:45
中部大学 204000300 | 9
愛知学院大学 601033101 | 15
 (中部) 河原・●小林・井上・松尾・月森
 -加藤・櫻井
 (愛院) 岩間・○二神・東・森口-岡田
 ☆二塁打 古川2・庄司・見田 (愛院)
 (戦評) 初回に中部大学が先制するも、愛知
 学院大学が乱打戦を制し、勝利した。

◎2023年5月27日 名古屋学院大学グラウンド
 第1試合 開始時刻10:00 終了時刻11:45
南山大学 0000000 | 0
名古屋学院大学 002070x | 9
 (7回コールド)
 (南山) ●兵藤・足立-小津
 (名院) ○野村-池田
 ☆二塁打 長谷川 (名院)
 (戦評) 3回裏に名古屋学院大学が先制。南
 山大学もチャンスをつくるが点が入らず、5
 回に名古屋学院大学が7点を取り、7回コ
 ルドで勝利した。

第2試合 開始時刻12:45 終了時刻15:00
名古屋大学 00000011 | 2
岐阜大学医学部 10000054x | 10
 (8回コールド)
 (名大) ●齋藤・本望-櫛
 (岐阜医) ○白木-神部
 ☆本塁打 中島 (岐阜医)
 ☆二塁打 中島・奥村・神部 (岐阜医)
 櫛・丹羽・國友 (名大)
 (戦評) 6回まで投手戦が続いたが、7回裏
 に岐阜大学医学部が5点を取り、8回も点
 を重ね8回コールド勝利した。

◎2023年5月28日 名古屋市立大学グラウンド
 第1試合 開始時刻10:00 終了時刻11:41
岐阜大学医学部 00110 | 2
名古屋大学 32601x | 12
 (5回コールド)
 (岐阜医) ●奥村・大野-豊田
 (名大) ○井原-櫛
 ☆本塁打 齋藤 (名大)
 ☆二塁打 中島 (岐阜医)
 榊原・鳥越 (名大)
 (戦評) 初回に名古屋大学が先制し、そのま
 ま点を重ね5回コールドで勝利した。

2部・3部入れ替え戦
 ◎2023年5月28日 名古屋市立大学グラウンド
 第1試合 開始時刻13:00 終了時刻15:45
名古屋市立大学 101200150 | 10
中部大学 022000230 | 9
 (名市) 加藤・○柳原・廣瀬・加藤-河邊・
 川端
 (中部) 松尾・●内海-浅野
 ☆本塁打 澤田・廣瀬 (名市)
 ☆二塁打 杉村2・澤田・藤田2・川端・
 河邊 (名市)
 月森・加藤 (中部)
 (戦評) 両者譲らない一進一退の攻防が続い
 たが、最後は名古屋市立大学が1点差で逃げ
 切った。

◎2023年6月4日 名古屋市立大学グラウンド
 第1試合 開始時刻9:57 終了時刻12:33
中部大学 013022000 | 8
名古屋市立大学 130000000 | 4
 (中部) ○中野・松尾-浅野
 (名市) ●加藤・柳原-河邊
 ☆二塁打 田口・松崎 (中部)
 藤田・杉村 (名市)
 (戦評) 両者譲らない一進一退の攻防が続い
 たが、5回に中部大学が突き放し勝利した。

◎2023年7月2日 名古屋市立大学グラウンド
 第1試合 開始時刻13:00 終了時刻15:40
中部大学 2000010 | 3
名古屋市立大学 1120321x | 10
 (7回コールド)
 (中部) ●松尾・中野・谷口-川端
 (名市) ○柳原・加藤-川端
 ☆本塁打 廣瀬 (名市)
 ☆二塁打 加藤 (中部)
 加藤・川端 (名市)
 (戦評) 中部大学の先制から始まったが、名
 古屋市立大学が逆転し7回コールドで2部昇
 格を果たした。

- 優 勝 名古屋学院大学 7勝3敗
 準優勝 岐阜大学医学部 6勝4敗
 3 位 名古屋大学 6勝4敗
 4 位 愛知学院大学 5勝4敗1分
 5 位 南山大学 3勝6敗1分
 6 位 中部大学 2勝8敗

	名院大	岐大医	名大	愛院大	南山大	中部大
名古屋学院大学	●○	●○	●○	●○	○○	○○
岐阜大学医学部	○●	○●	○●	○●	○●	○○
名古屋大学	○●	●○	●●	●○	○○	○●
愛知学院大学	○●	●○	○●	△●	△●	○○
南山大学	●●	●○	●●	△○	△○	●○
中部大学	●●	●●	●○	●●	○●	○●

最優秀選手賞 松原 溪志 (名古屋学院大学)
 敢闘賞 白木裕太郎 (岐阜大学医学部)
 首位打者賞 山中 真楠 (岐阜大学医学部)
 打率0.469
 最多本塁打賞 松原 溪志 (名古屋学院大学)
 神部 宏幸 (岐阜大学医学部)
 中島 歩睦 (岐阜大学医学部)
 齋藤 慧 (名古屋大学)
 丹羽 陽人 (名古屋大学)
 池沼 英 (名古屋大学)
 黒柳 春気 (名古屋大学)
 山田 智陽 (愛知学院大学)
 足立 進悟 (南山大学)
 岸田 宙大 (中部大学)
 中野 響 (中部大学) 1本
 最多安打賞 松原 溪志 (名古屋学院大学)
 17本
 最多打点賞 丹羽 陽人 (名古屋大学)
 14点
 最高出塁率賞 中島 歩睦 (岐阜大学医学部)
 柵 聖弥 (名古屋大学)
 出塁率0.535
 最多盗塁者賞 鏑木 力樹 (名古屋大学)
 10個
 最多勝投手賞 白木裕太郎 (岐阜大学医学部)
 4勝
 最優秀防御率投手賞 足立 進悟 (南山大学)
 防御率1.03
 最多三振奪取投手賞 足立 進悟 (南山大学)
 28個
 最優秀中継ぎ賞 本望祥太郎 (名古屋大学)
 1勝2H1S

◎ベストナイン

投手 白木裕太郎 (岐阜大学医学部)
 捕手 神部 宏幸 (岐阜大学医学部)
 一塁手 奥村 駿介 (岐阜大学医学部)
 二塁手 池沼 英 (名古屋大学)
 三塁手 石原 諒汰 (岐阜大学医学部)
 遊撃手 小津 陽嵩 (南山大学)
 外野手 山中 真楠 (岐阜大学医学部)
 中島 歩睦 (岐阜大学医学部)
 松原 溪志 (名古屋学院大学)
 指名打者 廣田 光晟 (愛知学院大学)

◎打率ベスト10

1位 山中 真楠 (岐阜大学医学部) 0.469
 2位 中島 歩睦 (岐阜大学医学部) 0.444
 3位 廣田 光晟 (愛知学院大学) 0.440
 4位 松原 溪志 (名古屋学院大学) 0.415
 5位 池沼 英 (名古屋大学) 0.393
 6位 吉田 峻規 (名古屋学院大学) 0.370
 7位 杉山将太郎 (南山大学) 0.355
 8位 奥村 駿介 (岐阜大学医学部) 0.348
 9位 小津 陽嵩 (南山大学) 0.341
 10位 水谷 颯斗 (名古屋学院大学) 0.333
 10位 東 正大 (中部大学) 0.333
 10位 神部 宏幸 (岐阜大学医学部) 0.333

春季リーグ戦 3部

◎2023年4月1日 名市大

第1試合 開始時刻10:00 終了時刻12:40
名古屋市立大学 4 0 0 3 0 0 1 2 1 | 11
名古屋工業大学 6 0 1 0 0 5 0 0 × | 12

(名市) 久崎・加藤悠・廣瀬一川邊・田中
 (名工) 鳥山・齋藤一杉山・石川
 ☆本塁打 加藤悠 (名市)
 ☆二塁打 澤田2・田端・福田 (名工)

(戦評) 名市大が初回に4点を先制するがその裏に名工大が逆転し乱打戦を名工大が制した。

第2試合 開始時刻13:20 終了時刻15:20

岐阜協立大学 0 0 0 3 4 2 0 | 9
三重大学医学部 0 0 0 0 2 0 0 | 2

(岐協) 高江洲一中山
 (三医) 鷲田・三好一小島
 ☆本塁打 夏目 (岐協)
 ☆二塁打 三浦・川島 (岐協)

(戦評) 岐阜協立大が中盤に得点を重ねコールド勝ちした。

◎2023年4月2日 名市大

第1試合 開始時刻10:00 終了時刻11:50
岐阜協立大学 1 1 0 0 2 0 0 0 0 | 4
名古屋大学医学部 0 0 3 0 0 0 0 2 × | 5

(岐協) 中石一夏目
 (名医) 大野・西村一太田
 ☆二塁打 長島・中石 (岐協)
 村木 (名医)

(戦評) 岐協が先制するが、名医が逆転し勝利。

第2試合 開始時刻12:30 終了時刻14:50

三重大学 3 0 1 0 0 0 0 | 4
三重大学医学部 0 0 0 7 2 4 × | 13

(7回コールド)
 (三重) 檀上・鯛取・坂根一古川
 (三医) 三好・岡田一小島
 ☆本塁打 鯛取 (三重)
 ☆二塁打 西村 (三医)

(戦評) 三重大が3回までリードするが、三重大医が逆転し7回コールドで勝利。

◎2023年4月8日 名市大

第1試合 開始時刻10:00 終了時刻12:10
三重大学医学部 1 1 2 0 1 1 0 0 0 | 6
名古屋大学医学部 3 0 0 0 0 0 0 2 0 | 5

(三医) 鷲田・岡田一小島
 (名医) 大野・西村一太田
 ☆二塁打 西村・石永 (三医)
 上田 (名医)

(戦評) 初回三重医水が先制するもすぐに名医が逆転。三重医水はその後得点を重ね逆転したまま逃げ切った。

第2試合 開始時刻13:00 終了時刻14:27

名古屋工業大学 0 1 0 0 0 | 1
三重大学 2 6 3 1 × | 12

(5回コールド)
 (名工) 赤池・鳥山・斎藤一石川
 (三重) 岡村・坂根一古川
 ☆二塁打 池田 (三重)
 (戦評) 三重大が先制点を取り毎回得点を重ねて5回コールド勝ち。

◎2023年4月9日 名市大

第1試合 開始時刻10:00 終了時刻12:40
名古屋市立大学 1 3 0 1 0 1 0 3 0 | 9
岐阜協立大学 0 0 0 1 0 0 8 0 0 | 9

(9回引き分け)
 (名市) 加藤悠・廣瀬一川邊
 (岐協) 高江洲・深田・中石一中山・夏目
 ☆本塁打 藤田 (名市)
 大橋 (岐協)
 ☆二塁打 廣瀬・藤田・柳生 (名市)
 夏目・深田・川嶋 (岐協)

(戦評) 序盤は名市大が得点を重ね優位に思えたが全ては岐協のシナリオ通りであり7回に一挙8得点しかし次の名市大の攻撃で同点に追いつき試合はそのまま同点に終わった。

第2試合 開始時刻13:30 終了時刻15:30

三重大学 0 0 0 0 0 0 0 0 | 0
名古屋大学医学部 1 3 0 0 0 0 0 3 | 7

(8回コールド)
 (三重) 岡村・坂根一古川
 (名医) 大野・西村一太田
 ☆二塁打 坂根 (三重)
 上田 (名医)

(戦評) 1回に名医が先制さらに2回に追加点をあげる。3回以降両チームの投手がふんばるも8回に名医が3点を挙げコールド勝ち。

◎2023年4月16日 名市大

第1試合 開始時刻10:30 終了時刻13:00
名古屋市立大学 0 0 0 0 0 0 0 3 2 | 5
名古屋大学医学部 0 0 1 1 0 0 0 0 0 | 2

(名市) 加藤悠・久崎・廣瀬一川邊
 (名医) 大野・西村一太田
 ☆本塁打 澤田 (名市)
 ☆二塁打 澤田・廣瀬・杉村 (名市)
 椎・原 (名医)

(戦評) 名医が3回に先制し4回に追加点をあげるも終盤名市大の猛撃により逆転されそのまま名市大が勝利。

第2試合 開始時刻13:45 終了時刻15:20

名古屋工業大学 2 0 0 0 0 | 2
三重大学医学部 0 0 2 2 8 | 12

(5回コールド)
 (名工) 今井・鳥山・小川一末松
 (三医) 三好・鷲田一小島
 ☆二塁打 西村・麻生 (三医)
 (戦評) 名工大が初回に2点を先制し勢いよくスタートしたが3回で三重医水が追いつきその後も三重医水は順調に得点を重ねて5回コールド勝ちとなった。

◎2023年4月29日 名市大

第1試合 開始時刻9:20 終了時刻11:20

名古屋工業大学 000002000 | 2
名古屋大学医学部 40300000x | 7

(名工) 西村・社本・西村・江幡・大野一太田

(名医) 今井・鳥山一福田・杉山

☆二塁打 村木 (名医)

(戦評) 名大医が3回までに7点を獲得。6回に2点を返されるも好継投によりそのまま逃げ切った。

第2試合 開始時刻12:15 終了時刻15:00

岐阜協立大学 005501101 | 13
三重大学 103070001 | 12

(岐協) 高江洲・中石一中山・夏目

(三重) 岡村・檀上・坂根・鯛取一古川

☆二塁打 川嶋2 (岐協)

奥村・坂根 (三重)

(戦評) 両チーム点をとりあい一進一退の試合展開となり岐協が競り勝った。

第3試合 開始時刻15:30 終了時刻18:30

名古屋市立大学 000420103 | 10
三重大学医学部 000040000 | 4

(名市) 加藤悠・加藤康・廣瀬一川邊

(三医) 岡田・三好一小島

☆本塁打 加藤悠 (名市)

小島 (三医)

☆二塁打 杉村・加藤悠 (名市)

麻生・石永・大橋 (三医)

(戦評) 5回表まで6対0で名市のペースでずしたが5回裏で三重大医水が満塁HRを打ち試合が拮抗したが名市大が3点ダメ押ししてそのまま勝利した。

◎2023年5月4日 名市大

第1試合 開始時刻10:00 終了時刻12:15

名古屋市立大学 230030000 | 8
三重大学 113000000 | 5

(名市) 加藤悠・加藤拓・廣瀬一川邊

(三重) 岡村・鯛取一古川

☆本塁打 藤田・廣瀬 (名市)

☆三塁打 澤田 (名市)

☆二塁打 小柴・田中・川邊・杉村 (名市)

(戦評) 初回から点の取り合いになったが名市大がシーソーゲームを制した。

第2試合 開始時刻13:00 終了時刻15:10

名古屋工業大学 000000113 | 5
岐阜協立大学 02310000x | 6

(名工) 鳥山一福田

(岐協) 中石・忠地・中石一夏目・中山・夏目

☆二塁打 末松 (名工)

中石 (岐協)

(戦評) 序盤は岐協が得点を重ね優位に試合を進める。終盤に名工大が粘りを見せ追いつけるもかろうじて岐協が逃げ切った。

1位 名古屋市立大学 3勝1敗1分け
2位 岐阜協立大学 3勝1敗1分け
3位 三重大学医学部 3勝2敗
4位 名古屋大学医学部 3勝2敗
5位 三重大学 1勝4敗
6位 名古屋工業大学 1勝4敗

最優秀選手 澤田 龍承 (名古屋市立大学)
敢闘賞 西村 智貴 (名古屋大学医学部)
首位打者 鯛取虎太郎 (三重大学)
打率.647

最多本塁打 加藤 悠太 (名古屋市立大学)
藤田 惇一 (名古屋市立大学)
2本

最多安打 鯛取虎太郎 (三重大学) 11本
最多打点 藤田 惇一 (名古屋市立大学)
8打点

最多盗塁 辻 貫汰 (三重大学)
加藤 樹 (名古屋工業大学)
西村 知泰 (三重大学医学部)
4盗塁

最高出塁率 鯛取虎太郎 (三重大学)
出塁率0.714

最多勝 西村 智貴 (名古屋大学医学部)
3勝

最優秀防御率 西村 智貴 (名古屋大学医学部)
防御率1.44

最多奪三振 大野 修慈 (名古屋大学医学部)
21奪三振

◎ベストナイン

投手 西村 智貴 (名古屋大学医学部)

捕手 太田 航輔 (名古屋大学医学部)

一塁手 鯛取虎太郎 (三重大学)

二塁手 川嶋 成 (岐阜協立大学)

三塁手 長島 丞 (岐阜協立大学)

遊撃手 西村 知泰 (三重大学医学部)

外野手 澤田 龍承 (名古屋市立大学)

外野手 夏目 羽流 (岐阜協立大学)

外野手 原 開史 (名古屋大学医学部)

指名打者 加藤 悠太 (名古屋市立大学)

◎打率ベストテン

1 鯛取虎太郎 (三重大学) .647
2 澤田 龍承 (名古屋市立大学) .556
3 西村 知泰 (三重大学医学部) .533
4 加藤 悠太 (名古屋市立大学) .450
5 夏目 羽流 (岐阜協立大学) .438
6 辻 貫汰 (三重大学) .429
7 山田 修也 (名古屋工業大学) .417
8 長島 丞 (岐阜協立大学) .412
8 石永 雄大 (三重大学医学部) .412
10 川嶋 成 (岐阜協立大学) .400
10 原 開史 (名古屋大学医学部) .400
10 際谷 和成 (三重大学) .400

	名市大	岐協大	三重大	名大医	三重大	名工大
名古屋市立大学		△	○	○	○	●
岐阜協立大学	△		○	●	○	○
三重大学医学部	●	●		○	○	○
名古屋大学医学部	●	○	●		○	○
三重大学	●	●	●	●		○
名古屋工業大学	○	●	●	●	●	

春季リーグ戦 4部

◎2023年4月8日 岐阜大学グラウンド
第1試合 開始時刻10:38 終了時刻12:14
岐阜大学 19085 | 32
愛知学院大学歯学部 1000 | 1
(4回コールド)

(岐阜) 竹中-加藤
(愛学歯) 小澤・中井-山口
☆本塁打 山内(岐阜)
☆三塁打 山内(岐阜)
☆二塁打 清水・加藤・山内・水野(岐阜)
(戦評) 序盤から岐阜大が先制し、得点を重ねリードを広げてゆき、リードを許すことなく4回コールドで岐阜大学が勝利した。

第2試合 開始時刻13:07 終了時刻16:21
愛知県立大学 123000210 | 9
愛知工業大学 011040120 | 8

(愛県) 片山・原田-鈴木
(愛工) 山下・松岡・長谷川・水野-影山
☆本塁打 三浦(愛県)
☆二塁打 小久保・片山(愛県)
原・伊藤(愛工)
(戦評) 序盤から愛県大が長打を打つなどして点を積み上げ、中盤で愛工大が4点をとる猛攻とするも、1点差で愛県大がリードを保ち、勝利を収めた。

◎2023年4月9日 岐阜大学グラウンド
第1試合 開始時刻13:00 終了時刻16:30
愛知工業大学 31011001 | 7
藤田医科大学 01073102 | 14
(8回コールド)

(愛工) 上橋・水野・鈴木・近藤-影山・吹上
(藤田) 樋口・朴-半藤
☆本塁打 影山・田村・辻
☆三塁打 上野山
☆二塁打 近藤・上橋・伊藤・原田・半藤
(戦評) 愛知工業大学が1回から3点を先制したが、藤田医科大学が4回に7点をとり逆転し、その後も点数を重ね、藤田医科大学がコールド勝ちをした。

◎2023年4月16日 岐阜大学グラウンド
第1試合 開始時刻11:01 終了時刻12:26
岐阜大学 20076 | 15
愛知工業大学 00010 | 1
(5回コールド)

(岐阜) 竹中-加藤
(愛工) 松岡・上橋・長谷川・水野-吹上
☆本塁打 山内・大木(岐阜)
☆二塁打 清水(岐阜)
上橋・沖野(愛工)
(戦評) 初回から岐阜大学が点を積み重ね、4回に1点を取られるも逃げ切り、5回コールドで岐阜大学が勝利を収めた。

◎2023年4月22日 岐阜大学グラウンド
第1試合 開始時刻: 終了時刻:
愛知学院大学歯学部 00000 | 0
愛知工業大学 16170x | 24
(5回コールド)

(愛学歯) 小澤・キム・池田-山口
(愛工) 松岡・水野-吹上
☆本塁打 鈴木(愛工)
☆二塁打 上橋(愛工)
(戦評) 初回到愛工大がホームランで先制。その後得点を重ね0-24で愛工大の勝利。

第2試合 開始時刻13:10 終了時刻16:20
藤田医科大学 000712720 | 19
愛知県立大学 52202811x | 21

(藤田) 小寺・朴・樋口-半藤
(愛県) 原田・鈴木・三浦-鈴木・内田
☆本塁打 田村(藤田)
中世古(愛県)
☆二塁打 芳川(藤田)
鈴木2・中世古2・川井・内田(愛県)
(戦評) 序盤から激しい点の取り合いが続いたが、最終的に愛県大が逃げ切り、勝利を収めた。

◎2023年4月23日 岐阜大学グラウンド
第1試合 開始時刻12:58 終了時刻15:47
岐阜大学 015410003 | 14
藤田医科大学 300102014 | 11

(岐阜) 宮島・竹中-加藤
(藤田) 樋口・朴・小寺-半藤
☆二塁打 六渡2・宮島・小川・清水(岐阜)
原田・半藤(藤田)
(戦評) 序盤から岐大が点数を積み重ね、中盤、藤田医科大学が巻き返してきたが、岐大が逃げ切り、勝利を収めた。

◎2023年5月21日 岐阜大学グラウンド
第1試合 開始時刻14:14 終了時刻16:15
愛知学院大学歯学部 00011 | 2
愛知県立大学 14911x | 25
(5回コールド)

(愛学歯) 竹内・小澤-小澤・櫻井・石塚
(愛県) 原田-内田
☆本塁打 都築(愛県)
☆三塁打 中世古(愛県)
☆二塁打 小久保2・原田・田島(愛県)
小澤(愛学歯)
(戦評) 愛知県立大学が初回到大量得点を奪い、そのまま勝利した。

◎2023年5月27日 岐阜大学グラウンド
第1試合 開始時刻10:03 終了時刻12:06
愛知県立大学 121100001 | 5
岐阜大学 00200103x | 6

(愛県) 原田・都築-内田
(岐阜) 竹中-加藤
☆本塁打 三浦(愛県)
大木(岐阜)
☆二塁打 原田(愛県)
福森(岐阜)
(戦評) 序盤愛県大がリードするも、終盤岐阜大が巻き返して勝利を収めた。

第2試合 開始時刻13:30 終了時刻16:00
愛知学院大学歯学部 300 | 3
藤田医科大学 9169 | 34
(3回コールド)

(愛学歯) 小澤・浅野・渡辺-山口
(藤田) 青山-田村
☆三塁打 小寺(藤田)・山田(藤田)・原田(藤田)・青山(藤田)
☆二塁打 上野山(藤田)・宮島(藤田)・田村(藤田)・諸岡(藤田)
(戦評) 初回到藤田の投手が荒れたが、打線が盛り返し、そのまま点を重ねて3回コールド勝ち。

- 1位 岐阜大学 4勝0敗
- 2位 愛知県立大学 3勝1敗
- 3位 藤田医科大学 2勝2敗
- 4位 愛知工業大学 1勝3敗
- 5位 愛知学院大学歯学部 0勝4敗

	岐阜大	愛県大	藤田医	愛工大	愛学歯
岐阜大学	○	○	○	○	○
愛知県立大学	●	○	○	○	○
藤田医科大学	●	●	○	○	○
愛知工業大学	●	●	●	○	○
愛知学院大学歯学部	●	●	●	●	○

秋季リーグ戦 1部

©2023年8月30日 パロマ瑞穂スポーツパーク野球場

第1試合 開始時刻9:57 終了時刻11:37

名城大学 60050 | 11
愛知教育大学 10000 | 1

(5回コールド)

(名城) ○松下-松葉・宇野

(愛敬) ●野田・鈴木・荒川・大村-大成

☆三塁打 松葉・小川(名城)

☆二塁打 伊藤(愛敬)

(戦評) 名城が初回から猛攻。その裏愛敬が1点を取るも4回に再び名城が突き放しコールド勝ちを収めた。

第2試合 開始時刻12:23 終了時刻15:05

中京大学 000020001 | 3
愛知大学 000000010 | 1

(中京) ○廣部・佐藤・安藤・渡辺-牧・佐野

(愛知) ●泊・西田-大木

☆三塁打 大石(中京)

☆二塁打 富田(中京)

山崎(愛知)

(戦評) 中京が先制し、愛知が終盤追い上げもそのまま中京が逃げ切った。

©2023年8月31日 パロマ瑞穂スポーツパーク野球場

第1試合 開始時刻 : 終了時刻 :

愛知大学 000000000 | 0
中京大学 30000012x | 6

(愛知) ●中村・野村-深澤

(中京) ○柳下-佐野

☆三塁打 水野(中京)

☆二塁打 大石・倉澤(中京)

(戦評) 中京大学が初回に先制し、その後も得点を積み重ね勝利。

第2試合 開始時刻12:11 終了時刻14:48

愛知教育大学 001000020 | 3
名城大学 00000153x | 9

(愛敬) 鶴飼・●松澤・山本・伊藤-大成・水野

(名城) 松岡・○深田・石川-宇野・永井

☆三塁打 朝夷名(名城)

☆二塁打 伊藤(愛敬)

(戦評) 愛知教育大学が先制するも、7回に名城大学が逆転し勝利。

©2023年9月5日 パロマ瑞穂スポーツパーク野球場

第1試合 開始時刻9:30 終了時刻11:50

名城大学 100001300 | 5
愛知大学 000000000 | 0

(名城) 松岡・○柘植-松葉・永井

(愛知) 西田・●中村-深澤・大場

☆三塁打 松葉(名城)

☆二塁打 山口(名城)

(戦評) 初回から投手戦となったが、7回に相手のミスと連打により得点した名城が勝利した。

第2試合 開始時刻12:40 終了時刻15:00

中京大学 100120100 | 5
愛知教育大学 000000000 | 0

(中京) ○柳下-佐野

(愛敬) ●野田・松澤・大村・山本・鶴飼-水野

☆二塁打 籠谷(中京)

(戦評) 中京大学がチャンスをものにし、得点を重ね守備では安定したピッチングで無得点に抑え勝利した。



©2023年9月14日 パロマ瑞穂スポーツパーク野球場

第1試合 開始時刻9:30 終了時刻11:50

日本福祉大学 000000000 | 0
名古屋商科大学 00001310x | 5

(日福) ●足立・村上-木村

(名商) ○松下-梅村

☆三塁打 佐藤(日福)

☆二塁打 古川(日福)

(戦評) 中盤まで両エースが引き締まった試合を展開したが、名商が集中打で突き放して勝利した。

第2試合 開始時刻12:36 終了時刻15:07

愛知教育大学 000001002 | 3
愛知大学 001002001x | 4

(愛敬) 鶴飼・庄子・大村・●松澤-水野

(愛知) ○西田-大木・深澤

☆二塁打 山田(愛知)

(戦評) 終盤までもつれた投手戦だったが、最後は愛大がサヨナラ勝ち。



©2023年9月15日 パロマ瑞穂スポーツパーク野球場

第1試合 開始時刻9:30 終了時刻11:45

愛知大学 101004303 | 12
愛知教育大学 020000100 | 3

(愛知) 中村・○泊・野村-深澤・大場

(愛敬) ●野田・大村・山本・荒川・庄子-水野・小笠原

☆本塁打 木村(愛知)

☆三塁打 山田(愛知)

☆二塁打 工藤・廣田(愛知)

(戦評) 5回まで両投手がピンチを切り抜けるも、後半戦愛大が安打を重ね、点差をつけて勝利。

第2試合 開始時刻12:45 終了時刻15:20

名古屋商科大学 1410005 | 11
日本福祉大学 1000001 | 2

(7回コールド)

(名商) 田中・○野間・吉田-梅村

(日福) ●落合・三宅・金田・村上・安井-木村・大庭

☆三塁打 梅村(名商)

☆二塁打 花田(日福)

富田(名商)

(戦評) 名商大が大量得点を取り、要所で守り抜き勝利を収めた。

©2023年9月19日 パロマ瑞穂スポーツパーク野球場

第1試合 開始時刻9:31 終了時刻11:40

名城大学 001010200 | 4
日本福祉大学 000100000 | 1

(名城) ○松岡・深田・石川-松葉

(日福) ●黒田・三宅-木村・大庭

☆本塁打 井戸(名城)

☆二塁打 古川(日福)

野田(名城)

(戦評) 両先発が好投するも、小刻みに点を重ねた名城大学が勝利。

第2試合 開始時刻12:20 終了時刻14:35

中京大学 012000000 | 3
名古屋商科大学 000100000 | 1

(中京) ○西村・小林-佐内

(名商) ●松下-梅山

☆本塁打 内田(中京)

☆二塁打 佐内(中京)

(戦評) 両チームが好プレーを連発し、序盤の3点以降試合が動かず、完封リレーで中京大学が勝利。

©2023年9月20日 パロマ瑞穂スポーツパーク野球場

第1試合 開始時刻9:25 終了時刻11:56

名古屋商科大学 001110000 | 3
中京大学 00120041x | 8

(名商) ●田中・富田-梅村・丹下

(中京) 廣部・○柳下-佐野・佐内

☆本塁打 山内(中京)

☆三塁打 大石(中京)

☆二塁打 塚本・白井(名商)

石川(中京)

(戦評) 中盤までシーソーゲームを展開するも、7回に集中打で勝ち越した中京大学がそのまま逃げ切り勝利。

第2試合 開始時刻12:37 終了時刻14:50

日本福祉大学 0000100 | 1
名城大学 3001004 | 8

(7回コールド)

(日福) ●佐藤・三宅・安井-大庭

(名城) 柘植・○濱垣・深田-宇野

☆二塁打 森下・宇野(名城)

(戦評) 名城大学が3点を先制し5回に1点を返されるも、7回にビッグイニングを作り、コールドで勝利。

◎2023年9月27日 パロマ瑞穂スポーツパーク野球場
第1試合 開始時刻9:25 終了時刻11:55
愛知大学 011200000 | 4
名古屋商科大学 02210400x | 9

(愛知) ●西田・野村一大木
(名商) ○松下・野間・吉田一梅村・丹下
☆三塁打 工藤・尾崎(愛知)
上原(名商)
☆二塁打 岩田(愛知)
國本(名商)

(戦評) 5回まで互いに点を取り合う展開が続くも、6回に名古屋商科大学が点を突き放し勝利した。

第2試合 開始時刻12:53 終了時刻15:17
愛知教育大学 100000011 | 3
日本福祉大学 000000100 | 1

(愛教) ○鶴飼・松澤・山本一水野
(日福) ●足達一木村
☆三塁打 伊藤(愛教)
☆二塁打 松澤(愛教)

(戦評) 初回に愛知教育大学が先制し、7回に日本福祉大学が追いつくも、愛知教育大学がすぐさま取り返し勝利した。



◎2023年9月28日 パロマ瑞穂スポーツパーク野球場
第1試合 開始時刻9:38 終了時刻12:25
日本福祉大学 022300001 | 8
愛知教育大学 010000000 | 1

(日福) ○黒田・落合・佐藤一大庭・木村
(愛教) ●野田・松澤・庄子一水野
☆三塁打 鶴飼(愛教)
☆二塁打 佐々木(日福)

(戦評) 日本福祉大学が序盤から得点を積み重ね、愛知教育大学を1点に抑え勝利した。

第2試合 開始時刻13:00 終了時刻15:45
名古屋商科大学 101010404 | 11
愛知大学 100102000 | 4

(名商) 田中・野間・○吉田・松下一梅村
(愛知) 泊・稲吉・●廣田・野村一丹下
☆二塁打 工藤(愛知)
白井・上原(名商)

(戦評) 初回から互いに点を取り合い、一時は愛知大学がリードするも、名古屋商科大学がその後大量得点し勝利した。



◎2023年9月29日 パロマ瑞穂スポーツパーク野球場
第1試合 開始時刻9:30 終了時刻11:20
愛知教育大学 0000010 | 1
中京大学 0100061x | 8

(愛教) ●伊藤・山本・荒川一佐藤
(中京) ○柳下一牧
☆二塁打 鈴木(中京)
(戦評) 両チームが引き締まった守備で試合を作ったが、中京が集中打で差を話した。

第2試合 開始時刻12:00 終了時刻13:30
愛知大学 00010 | 1
名城大学 21108x | 12

(愛知) ●野村・西田一深澤
(名城) ○松岡一松葉
☆本塁打 山口(名城)
☆二塁打 工藤・廣田(愛知)
松葉(名城)

(戦評) 名城大学がチャンスで得点を重ね、最後は名城大学の山口がスリーランで試合を決めた。

◎2023年10月3日 パロマ瑞穂スポーツパーク野球場
第1試合 開始時刻9:27 終了時刻11:51
中京大学 110000030 | 5
日本福祉大学 000000000 | 0

(中京) ○廣部・佐藤一牧
(日福) 黒田・●足達一佐藤
☆三塁打 石川(中京)

(戦評) 中京大学が初回から得点し、8回にダメ押しでの3点を入れた。日本福祉大学はチャンスをつくるもあと1本が出ず中京大学が勝利した。

第2試合 開始時刻12:33 終了時刻14:55
名古屋商科大学 010010320 | 7
愛知教育大学 000400001 | 5

(名商) 田中・○吉田・松下一塚本・丹下
(愛教) ●松澤・鶴飼・伊藤一水野
☆二塁打 安藤(名商)
水野(愛教)

(戦評) 名古屋商科大学が1点を先制するも、愛知教育大学が4回に4点を返し逆転。しかし、7回に3点を取り逆転して、そのまま名古屋商科大学が勝利。

◎2023年10月4日 パロマ瑞穂スポーツパーク野球場
第1試合 開始時刻10:51 終了時刻12:18
愛知教育大学 00001 | 1
名古屋商科大学 62102x | 11

(愛教) ●鶴飼・庄子・松澤・鈴木一水野
(名商) ○野間・山田竜一丹下
☆三塁打 梅村(名商)
☆二塁打 山田(名商)

(戦評) 名古屋商科大学が初回から大量得点し、その後も相手に隙を見せずコールド勝利を収めた。

第2試合 開始時刻12:54 終了時刻15:01
日本福祉大学 2000000 | 2
中京大学 102008x | 11

(日福) ●村上・落合・金田一大庭
(中京) ○西村一佐内
☆二塁打 宮下2・大庭(日福)
(戦評) 日本福祉大学が先制するも中京大学がすぐに逆転し、6回に大量得点しコールド勝利を収めた。



◎2023年10月12日 パロマ瑞穂スポーツパーク野球場
第1試合 開始時刻9:28 終了時刻11:27
名城大学 000000000 | 0
名古屋商科大学 00000010x | 1

(名城) ●松岡・石川一松葉
(名商) ○松下一梅村
☆二塁打 丹下(名商)
(戦評) 熾烈な投手戦を繰り広げるも、少ないチャンスをものにした名古屋商科大学が勝利を収めた。

第2試合 開始時刻12:09 終了時刻14:10
愛知大学 001900100 | 11
日本福祉大学 000100000 | 1

(愛知) ○西田・岩田一深澤
(日福) ●足達一大庭
☆二塁打 木村(愛知)
(戦評) 均衡した試合展開が続くも、愛知大学がそのまま逃げ切り勝利。

◎2023年10月13日 パロマ瑞穂スポーツパーク野球場
第1試合 開始時刻9:32 終了時刻12:03
日本福祉大学 003020000 | 5
愛知大学 03300000x | 6

(日福) ●村上・落合・金田一木村
(愛知) 中村・○泊・野村一深澤・大木
☆二塁打 工藤(愛知)
宮下(日福)

(戦評) 両チームを点を取り合うも、接戦を制した愛知大学が勝利した。

第2試合 開始時刻12:43 終了時刻15:10
名古屋商科大学 001002 | 3
名城大学 220117 | 13

(名商) ●野間・田中・吉田・山田一梅村
(名城) ○柘植・河上・深田一松葉・宇野
☆三塁打 蒔田(名城)
梅村(名商)
☆二塁打 井戸・朝夷名・松葉(名城)
(戦評) 名城大学が初回に先制し、その後も得点を重ね6回にコールドで勝利。



外野手 富田 翔伍 (名古屋商科大学)
 外野手 古川 涼太 (日本福祉大学)
 指名打者 工藤 蒼斗 (愛知大学)

秋季リーグ戦 2部

◎2023年9月2日 名古屋大学グラウンド

第1試合 開始時刻9:35 終了時刻12:30

名古屋市立大学 1 2 2 0 1 0 0 0 0 | 6
 南山大学 2 1 0 1 0 0 0 0 0 | 4

(名市) ○加藤康・加藤悠一川邊・廣瀬
 (南山大) ●儀間・足立-山中

☆本塁打 松原 (南山)

☆二塁打 杉山・小津・山中 (南山)
 太田2・浅井 (名市)

(戦評) 拮抗した展開が5回まで続いたが、その後得点が入らず、名古屋市立大学が2点のリードを守り切り勝利した。

第2試合 開始時刻13:30 終了時刻16:40

名古屋大学 0 0 3 1 0 2 0 2 2 | 10
 名古屋学院大学 0 1 2 0 0 1 2 0 0 | 6

(名大) ○齋藤・本望-柊

(名院大) 野村・山田・●三輪・田口-
 小林・村尾

☆三塁打 小林 (名院大)

☆二塁打 榊原2・丹羽・西本 (名大)
 長谷川 (名院大)

(戦評) 名古屋学院大学が序盤に先制するも、3回に名古屋大学がヒットと盗塁で逆転に成功。その後、名学が同点に追いつくも、終盤に名大が追加点を挙げ勝利した。



◎2023年9月3日 名古屋学院大学グラウンド

第1試合 開始時刻9:05 終了時刻12:38

名古屋学院大学 2 1 4 0 0 0 0 4 3 | 14
 名古屋大学 0 2 1 2 2 1 2 2 1 | 13

(名大) 井原・牧・本望・●齋藤-柊

(名学) 水谷・藤田・田口・三輪・山田・
 ○野村-岩瀬

☆本塁打 榊原・池沼 (名大)

☆二塁打 齋藤2・丹羽・榊原2・黒柳
 (名大)
 加藤・吉田・松原・山田・
 岩瀬 (名学)

(戦評) 序盤から激しい点の取り合いとなり、名古屋大学がリードして最終回を迎えたが、名古屋学院大学が逆転勝利した。

第2試合 開始時刻14:31 終了時刻15:57

南山大学 3 5 0 1 1 | 10
 名古屋市立大学 0 0 0 0 0 | 0

(5回コールド)

(南山) ○兵頭・笠原-山中

(名市) ●廣瀬・加藤悠-田中

☆二塁打 山中2・西岡 (南山)

(戦評) 試合開始から南山大が得点を重ね、

◎順位

1位 中京大学 9勝1敗
 2位 名城大学 8勝2敗
 3位 名古屋商科大学 7勝3敗
 4位 愛知大学 4勝6敗
 5位 日本福祉大学 1勝9敗
 6位 愛知教育大学 1勝9敗

最優秀選手賞 石川 拳伍 (中京大学)
 敢闘賞 松岡 功倫 (名城大学)
 首位打者 白井 奎吾 (名古屋商科大学)
 打率0.440

最多本塁打 山内 健真 (中京大学)
 内田 龍承 (中京大学)
 井戸 悠登 (名城大学)
 山口 大成 (名城大学)
 木村 友宜 (愛知大学) 1本

最多安打 石川 拳伍 (中京大学) 14本
 最多打点 石川 拳伍 (中京大学)
 10打点

最多盗塁 吉崎 誠 (愛知大学)
 9盗塁

最高出塁率 鈴木 翔人 (中京大学)
 出塁率0.558

最多勝 柳下 祐希 (中京大学)
 松岡 功倫 (名城大学) 4勝

最優秀防御率 柳下 祐希 (中京大学)
 防御率0.50

最多奪三振 松下 未来 (名古屋商科大学)
 32奪三振

最優秀中継ぎ 石川 将汰 (名城大学)
 2セーブ

◎ベストナイン

投手 柳下 祐希 (中京大学)
 捕手 松葉 蒼太 (名城大学)
 一塁手 白井 奎吾 (名古屋商科大学)
 二塁手 山田 聖将 (名古屋商科大学)
 三塁手 大石 晃己 (中京大学)
 遊撃手 渡邊 悠斗 (名古屋商科大学)
 外野手 石川 拳伍 (中京大学)



	中京大	名城大	名商大	日福大	愛知大	愛教大
中京大学		●○	○○	○○	○○	○○
名城大学	○●		●○	○○	○○	○○
名古屋商科大学	●●	○●		○○	○○	○○
日本福祉大学	●●	●●	●●		●●	●○
愛知大学	●●	●●	●●	○○		○○
愛知教育大学	●●	●●	●●	○●	●●	

流れをつかんだまま5回10点コールドで勝利した。

◎2023年9月13日 熱田球場

第1試合 開始時刻9:26 終了時刻11:01
名古屋学院大学 01000 | 1
名古屋市立大学 00128x | 11
(5回コールド)

(名学大) ●水谷・三輪-岩瀬

(名市大) ○柳原-川邊

☆二塁打 加藤悠(名市大)

(戦評)名古屋学院大が先制するも、名古屋市立大が5回に得点を重ね、そのままコールド勝ちをおさめた。

第2試合 開始時刻12:06 終了時刻13:50
愛知学院大学 03082 | 13
名古屋大学 00111 | 3
(5回コールド)

(愛院大) ○森口-高橋

(名大) ●斎藤・鳥越-荒井

☆三塁打 寺尾(愛学)

☆二塁打 古川(愛学)

鳥越(名大)

(戦評)愛知学院大学が先制し、その後名古屋大学も得点したが、愛学大が一気に得点を重ねてコールド勝ち。



◎2023年9月14日 熱田球場

第1試合 開始時刻9:28 終了時刻10:55
名古屋大学 00200 | 2
愛知学院大学 0373x | 13
(5回コールド)

(名大) ●牧・山口-黒柳

(愛学大) ○東-高橋

☆二塁打 山田(愛学)

(戦評)愛知学院大学が先制し、名古屋大学も得点するが、愛学が得点を重ねコールド勝ち。

第2試合 開始時刻12:07 終了時刻14:25
名古屋学院大学 001000200 | 3
南山大学 30040010x | 8

(名学大) ●藤田・岩瀬-村尾

(南山大) ○足立-山中

☆三塁打 松原大(南山)

☆二塁打 小津(南山)

村尾・小林・松原溪・野村(名学)

(戦評)初回に南山大学が先制し、その後も得点を重ね、リードを守り抜いて勝利した。

◎2023年9月17日 名古屋市立大学グラウンド
第1試合 開始時刻9:26 終了時刻11:55
岐阜大学医学部 20040100 | 7
南山大学 10610213 | 14
(8回コールド)

(名院大) ●吉田・神谷-豊田

(名大) ○兵藤・笠原・足立-山中

☆二塁打 中島(岐阜医)

松原・中野・西岡(南山)

(戦評)岐阜大医学部が先制するも、南山大学が3回に逆転しそのまま得点を重ねコールド勝ち。

第2試合 開始時刻12:50 終了時刻15:20
愛知学院大学 00014005 | 10
名古屋学院大学 00000000 | 0
(8回コールド)

(愛院大) ○森口-高橋

(南山) ●野村・田口-村尾・岩瀬

☆本塁打 古川(愛学)

☆二塁打 廣田(愛学)

山田(名学)

(戦評)愛知学院大学が4回に先制し、流れをつかんだまま8回コールドで勝利した。



◎2023年9月18日 名古屋大学グラウンド

第1試合 開始時刻9:35 終了時刻11:30
名古屋大学 320035 | 13
岐阜大学医学部 000300 | 3
(6回コールド)

(名大) ○齋藤・本望-柵

(岐阜医) ●石原・吉田・大野-豊田

☆三塁打 柵(名大)

☆二塁打 黒柳・丹羽・池沼(名大)

石原(岐阜医)

(戦評)名古屋大学が先制し、岐阜大医学部も4回に3点を返すが、名大が突き放し6回コールドで勝利した。

第2試合 開始時刻12:30 終了時刻 :

南山大学

名古屋学院大学

※降雨によりノーゲーム

◎2023年9月23日 名古屋学院大学グラウンド

第1試合 開始時刻9:33 終了時刻11:54
岐阜大学医学部 000000000 | 0
名古屋学院大学 10100100x | 3
(岐阜医) ●白木・吉田-豊田

(名学) 藤田・三輪・○田口・山田-岩瀬

☆二塁打 水谷・松原・味岡・中山(名学)

(戦評)名古屋学院大学が得点を重ねていき、3-0で勝利をおさめた。

◎2023年9月26日 森林公園

第1試合 開始時刻10:15 終了時刻12:35
名古屋市立大学 021000000 | 3
名古屋学院大学 10011103x | 7

(名市) ●柳原-川邊

(名学) ○岩瀬-村尾

☆本塁打 村尾(名学)

☆二塁打 小林2・吉田・長谷川・味岡

(名学)

広瀬(名市)

(戦評)序盤は名古屋市立大学がリードしていたが、名古屋学院大学のホームランやダメ押しでの3得点があり、名学が勝利した。

第2試合 開始時刻13:34 終了時刻16:10
名古屋大学 011000006 | 8
南山大学 502001001x | 9

(名院大) 斎藤・●本望-柵

(愛院大) 兵藤・笠原・○儀間-小津

☆本塁打 國友・鏑木(名大)

☆二塁打 鏑木・黒柳(名大)

武田(南山)

(戦評)初回南山大学が先制し、そのままリードしていたが、9回に名古屋大学が同点に追いつく。しかしその裏南山が1点を奪いサヨナラ勝ちした。

◎2023年9月28日 森林公園

第1試合 10:00 終了時刻12:43
南山大学 03023030 | 11
名古屋大学 030100032 | 18
(8回コールド)

(南山) ●儀間・兵藤・小津-山中

(名大) ○山口・牧・本望-柵

☆本塁打 柵(名大)

☆三塁打 西岡(南山)

松永(名大)

☆二塁打 山川2(南山)

池沼(名大)

(戦評)乱打戦となったが、名古屋大学が4回に10点を加え、そのまま逃げ切り勝利した。

第2試合 開始時刻13:33 終了時刻16:05
愛知学院大学 02013233 | 14
名古屋市立大学 00000061 | 7

(8回コールド)

(愛学) ○森口・岩間・東-高橋・岡田

(名市) ●加藤悠・廣瀬-川邊

☆本塁打 川邊(名市)

☆三塁打 三浦(愛学)

(戦評)愛知学院大学が順調に得点を重ね、名古屋市立大学が一時追い上げるも、愛学が逃げ切り8回コールドで勝利した。



◎2023年9月30日 名古屋学院大学グラウンド
 第1試合 開始時刻9:46 終了時刻12:02
 名古屋学院大学 000101010 | 3
 岐阜大学医学部 31000000x | 4
 (名学) ●藤田・田口・岩瀬一村尾
 (岐阜医) ○白木一豊田
 ☆二塁打 加藤 (名学)
 石原・神谷・吉田 (岐阜医)
 (戦評) 序盤に岐阜大医学部が先制し、終盤に名古屋学院大学が追い上げるが、先発投手が完投し岐阜大医学部が逃げ切った。

第2試合 開始時刻13:00 終了時刻15:23
 愛知学院大学 103100000 | 5
 南山大学 010000000 | 1
 (愛学) ○東・二神一高橋
 (南山) ●足立一山中
 ☆本塁打 廣田 (愛学)
 ☆二塁打 田中 (愛学)
 山中 (南山)
 (戦評) 愛知学院大学が先制し、南山大学も追いつくが、愛学が追加点を重ね、逃げ切り勝利した。

◎2023年10月1日 名古屋市立大学グラウンド
 第1試合 開始時刻9:32 終了時刻10:58
 南山大学 000000 | 0
 愛知学院大学 131203 | 10
 (6回コールド)
 (南山) ●笠原一山中
 (愛学) ○森口一高橋
 ☆本塁打 古川2・庄司 (愛学)
 ☆二塁打 廣田2・宮川 (愛学)
 (戦評) 愛知学院大学が序盤から得点を重ね、最後はホームランで6回コールドで勝利した。

第2試合 開始時刻12:30 終了時刻15:50
 岐阜大学医学部 02110422 | 12
 名古屋市立大学 20000110 | 4
 (8回コールド)
 (岐阜医) ○吉田一豊田
 (名市) ●柳原・加藤康一川邊
 ☆二塁打 中島・大井・神谷・石原 (岐阜医)
 田中・川邊 (名市)
 (戦評) 名古屋市立大学が先制するも、その後接戦となり、最後は8回コールドで岐阜大医学部が勝ち切った。

◎2023年10月7日 名古屋市立大学グラウンド
 第1試合 開始時刻9:30 終了時刻11:20
 名古屋市立大学 0000010 | 1
 愛知学院大学 0100016 | 8
 (7回コールド)
 (名市) ●柳原一川邊
 (愛学) 森口・○熊谷一岡田
 ☆本塁打 杉村 (名市)
 (戦評) 6回まで接戦であったが、7回裏に愛知学院大学が6点を追加し、コールドで勝ち切った。

第2試合 開始時刻12:20 終了時刻15:40
 岐阜大学医学部 001171020 | 12
 名古屋大学 102121034 | 14
 (岐阜医) 白木・●吉田一豊田
 (名大) 斎藤・牧・○本望一桐
 ☆本塁打 中島 (岐阜医)
 ☆二塁打 山中・矢部・豊田 (岐阜医)
 楠木・池沼2・黒柳3・荒川・常磐井 (名大)
 (戦評) 互いに譲らない乱打戦であったが、名古屋大学が最大5点差をひっくり返し、サヨナラで勝利を収めた。

◎2023年10月11日 森林公園
 第1試合 開始時刻10:20 終了時刻13:00
 名古屋学院大学 010032000 | 6
 愛知学院大学 000010300 | 4
 (名院大) ○山田一岩瀬
 (愛院大) ●岩間・熊谷・森口一岡田・高橋陽
 ☆三塁打 小坂井 (愛学)
 ☆二塁打 藤江2 (名学)
 (戦評) 名古屋学院大学が先制し得点を重ねた。愛知学院大学も反撃したが及ばず、名学が勝利した。



◎2023年10月14日 岐阜大学グラウンド
 第1試合 開始時刻12:52 終了時刻15:47
 愛知学院大学 112211121 | 12
 岐阜大学医学部 300102010 | 7
 (愛学) 東・○森口・二神・岩間一高橋
 (岐阜医) ●白木・吉田一豊田
 ☆本塁打 山根 (愛学)
 ☆二塁打 仲辻 (岐阜医)
 山田・馬場 (愛学)
 (戦評) 序盤岐阜大医学部がリードしていたが、2回の本塁打もあり愛知学院大学が3回に勝ち越す。そのまま愛学が得点を重ね、接戦の展開もあったが逃げ切った。

◎2023年10月18日 森林公園
 第1試合 開始時刻13:56 終了時刻16:14
 南山大学 000004301 | 8
 名古屋学院大学 005000000 | 5
 (南山) 儀間・古倉・塩田・○笠原・足立一山中
 (名学) 山田・●田口・吉田一村尾
 ☆本塁打 藤田 (名学)
 ☆三塁打 山中・松原・西岡 (南山)
 (戦評) 名古屋学院大学が5点を先制するも、6、7回に南山大学が7点を奪って逆転し勝利した。

◎2023年10月19日 熱田球場
 第1試合 開始時刻10:00 終了時刻11:45
 名古屋大学 1020305 | 11
 名古屋市立大学 0100000 | 1
 (7回コールド)
 (名大) ○山口・國友一桐
 (名市) ●柳原・加藤一川邊
 ☆三塁打 黒柳 (名大)
 ☆二塁打 楠木・澤田 (名大)
 川邊 (名市)
 (戦評) 名古屋大学が序盤から得点を重ね、7回コールドで勝利した。

◎2023年10月21日 名古屋市立大学グラウンド
 第1試合 開始時刻9:45 終了時刻11:15
 名古屋市立大学 00000 | 0
 名古屋大学 23023x | 10
 (5回コールド)
 (名市) ●廣瀬・小柴一川邊
 (名大) ○斎藤一桐
 ☆本塁打 齋藤 (名大)
 (戦評) 名古屋大学が序盤から得点を重ね、5回コールドで勝利した。

第2試合 開始時刻12:30 終了時刻15:00
 南山大学 021010002 | 6
 岐阜大学医学部 00000342x | 9
 (南山) 波多野・足立・兵藤・●笠原・儀間一山中
 (岐阜医) 石原・○神谷・吉田一豊田
 ☆本塁打 吉田 (岐阜医)
 ☆二塁打 神谷・仲辻 (岐阜医)
 (戦評) 序盤は南山大学が投手の好投から流れを掴みリードしていたが、終盤に岐阜大医学部の打線が爆発し、逆転で勝利を飾った。

◎2023年10月22日 名古屋市立大学グラウンド
 第1試合 開始時刻9:24 終了時刻12:04
 名古屋市立大学 000300000 | 3
 岐阜大学医学部 00040300x | 7
 (名市) 鍛冶・柳生・加藤・田中一田中・川端
 (岐阜医) 白木・吉田一豊田
 ☆本塁打 中島 (岐阜医)
 ☆二塁打 太田・広瀬・杉本 (名市)
 仲辻・豊田 (岐阜医)
 (戦評) 4回に名古屋市立大学が先制するが、その裏に岐阜大医学部が逆転し、6回にも追加点を入れ勝利した。

◎2023年10月29日 名古屋市立大学グラウンド
 第1試合 開始時刻9:09 終了時刻11:18
 岐阜大学医学部 0000100010 | 2
 愛知学院大学 1000100001x | 3
 (延長10回)
 (岐阜医) ●吉田一豊田
 (愛学院) 森口・○岩間一岡田
 ☆二塁打 山中・中島 (岐阜医)
 馬場・廣田 (愛学)
 (戦評) 初回に愛知学院大学が先制し、9回に岐阜大医が追いつくも10回に愛知学院大学が点を取り勝利した。

第2試合 開始時刻12:30 終了時刻15:40
中部大学 010303000 | 7
名古屋市立大学 100019000 | 11
 (中部) 松尾・●高地-川端
 (名市) 柳原・○加藤康-河邊
 ☆三塁打 太田(名市)
 ☆二塁打 北原2・谷口(中部)
 杉村・河邊・青木(名市)
 (戦評) 4回に中部大学が3得点しリードしたが、6回に名古屋市立大学が一挙9点を奪い、そのまま勝利した。



2・3部入れ替え戦
 ◎2023年11月4日 岐阜大学グラウンド
 第1試合 開始時刻9:30 終了時刻12:08
名古屋市立大学 00000208 | 10
中部大学 00000012 | 3
 (8回コールド)
 (名市) ○柳原・久寄・加藤康-川邊
 (中部) ●中野・高地・松尾・河原-川端
 ☆二塁打 澤田・太田・杉村(名市)
 木村(中部)

(戦評) 5回まで均衡状態が続いた。しかし6回に名古屋市立大学が先制し、8回にも追加点を奪い勝利した。中部大学も反撃したが及ばなかった。

◎順位

- 1位 愛知学院大学 9勝1敗
- 2位 名古屋大学 6勝4敗
- 3位 南山大学 5勝5敗
- 4位 岐阜大学医学部 4勝6敗
- 5位 名古屋学院大学 4勝6敗
- 6位 名古屋市立大学 2勝8敗

最優秀選手賞 森口 翼(愛知学院大学)
 敢闘賞 黒柳 春気(名古屋大学)
 首位打者 黒柳 春気(名古屋大学)
 打率0.600
 最多本塁打 古川 紘聖(愛知学院大学)
 3本
 最多安打 黒柳 春気(名古屋大学)

24本
 最多打点 黒柳 春気(名古屋大学)
 15打点
 最多盗塁 錦木 力樹(名古屋大学)
 16盗塁
 最高出塁率 黒柳 春気(名古屋大学)
 出塁率0.636
 最多勝 森口 翼(愛知学院大学)
 5勝
 最優秀防御率 森口 翼(愛知学院大学)
 防御率1.60
 最多奪三振 森口 翼(愛知学院大学)
 42個
 最優秀中継ぎ 足立 進悟(南山大学)
 1勝2セーブ

◎ベストナイン

投手 森口 翼(愛知学院大学)
 捕手 山中富士人(南山大学)
 一塁手 廣田 光晟(愛知学院大学)
 二塁手 池沼 英(名古屋大学)
 三塁手 古川 紘聖(愛知学院大学)
 遊撃手 吉田 正裕(岐阜大学医学部)
 外野手 山田 智陽(愛知学院大学)
 外野手 黒柳 春気(名古屋大学)
 外野手 松原 大智(南山大学)
 指名打者 荒川 健太(名古屋大学)

◎打率TOP10

- 1 黒柳 春気(名古屋大学) 0.600
- 2 池沼 英(名古屋大学) 0.556
- 山田 智陽(愛知学院大学) 0.556
- 3 松原 大智(南山大学) 0.483
- 廣田 光晟(愛知学院大学) 0.483
- 4 丹羽 陽人(名古屋大学) 0.467
- 5 古川 紘聖(愛知学院大学) 0.448
- 6 山中富士人(南山大学) 0.436
- 7 高橋 陽(愛知学院大学) 0.433
- 8 吉田 正裕(岐阜大学医学部) 0.412
- 9 中島 歩陸(岐阜大学医学部) 0.405
- 10 池上 雄貴(名古屋大学) 0.394



秋季リーグ戦 3部

◎2023年9月10日 岐阜大学
 第1試合 開始時刻9:33 終了時刻11:21
岐阜大学 0000000 | 0
中部大学 310203x | 9
 (7回コールド)
 (岐阜) ●竹中・小池・大木-加藤
 (中部) ○松尾・高地・河原-川端・浅野
 ☆本塁打 加藤(中部)
 ☆二塁打 大木(岐阜)
 谷口・杉本・加藤(中部)
 (戦評) 序盤から中部大学が得点を重ね、岐阜大学を無得点に抑え、7回コールドで中部大学が勝利をおさめた。

第2試合 開始時刻12:16 終了時刻13:55
三重大学医学部 0100216 | 10
三重大学 0000000 | 0
 (7回コールド)
 (三医) ○三好-小島
 (三重) ●檀上-古川
 ☆本塁打 西村・小島・三好(三医)
 ☆二塁打 岡田・三好(三医)
 (戦評) 序盤投手戦が続いたがビッグイニングにより三重大学医学部が7回コールドで勝利した。

◎2023年9月17日 岐阜大学
 第1試合 開始時刻8:37 終了時刻11:10
岐阜大学 200011060 | 10
岐阜協立大学 000000120 | 3
 (岐阜) ○竹中-加藤
 (岐協) ●大岩・大林・坂-中山
 ☆二塁打 山内・六渡2・大木(岐阜)
 堀崎・川瀬2(岐協)
 (戦評) 序盤から岐阜大学が得点を重ね、8回に大きく引き離しリードを保って岐阜大学が勝利をおさめた。

第2試合 開始時刻11: 終了時刻 :
三重大学医学部 000201040 | 7
名古屋大学医学部 100003010 | 5
 (三医) 三好・○鷺田-小島・岡田
 (名医) 大野・●野々垣-太田
 ☆二塁打 鷺田・三好・大橋(三医)
 (戦評) 初回名古屋大学が得点。その後は点の取り合い隣、最終的には三重医水が逃げ切り勝利をおさめた。

第3試合 開始時刻15:10 終了時刻16:50
中部大学 58005 | 18
三重大学 00012 | 3
 (5回コールド)
 (中部) ○高地・稲垣雄・大阪-川端
 (三重) ●檀上・福森-古川
 ☆二塁打 杉本(中部)
 (戦評) 試合開始から中部台が得点を重ね三重大も点を入れたが中部大が逃げ切り5回コールド勝ち。

	愛院大	名大	南山大	岐阜医	名院大	名市大
愛知学院大学		○○	○○	○○	○●	○○
名古屋大学	●●		●○	○○	○●	○○
南山大学	●●	○●		○●	○○	●○
岐阜大学医学部	●●	●●	●○		●○	○○
名古屋学院大学	●○	●○	●●	○●		●○
名古屋市立大学	●●	●●	○●	●●	○●	

◎2023年9月23日 岐阜大学

第1試合 開始時刻8:41 終了時刻10:30

岐阜大学 0000001 | 1
三重大学 403110x | 9
(7回コールド)

(岐阜) ●桐山・竹中+加藤

(三重) ○坂根・河合-古川

☆本塁打 小川 (三重)

☆二塁打 坂根2・檀上2・藤田・山腰 (三重)

(戦評) 序盤から三重大が得点を積み重ね、リードを広げ7回コールドゲームで三重大が勝利をおさめた。

第2試合 開始時刻11:20 終了時刻14:00

中部大学 0000000120002 | 5
名古屋大学医学部 0030000000001 | 4
(延長13回)

(中部) ○中野-川端

(名医) 大野・●野々垣-太田

☆二塁打 稲垣 (中部)

(戦評) 3回裏に名大医が3点を先取するも8、9回に中部大学が点を返し同点に。13回タイブレークで中部が2点を奪いそのまま逃げ切った。

第3試合 開始時刻14:40 終了時刻16:50

三重大学医学部 110020000 | 4
岐阜協立大学 000000210 | 3
(三医) ○三好-小島

(岐協) ●高江洲・酒井・三浦-中山

☆二塁打 石永・岡田・小島・麻生・佐藤 (三医)

(戦評) 初回、2回に医水が先取。5回にも2点をとり一時4-0となるが7回8回で岐阜協立が3得点を奪い接戦に。9回を守り切り医水が勝利をおさめた。

◎2023年9月24日 岐阜大学

第1試合 開始時刻9:34 終了時刻11:56

岐阜協立大学 0030000 | 3
三重大学 0015202 | 10
(7回コールド)

(岐協) ●大岩・三浦・高江洲+加藤

(三重) ○笠木-鈴木

☆本塁打 坂根 (三重)

☆三塁打 池田 (三重)

☆二塁打 今村 (三重)

(戦評) 先制点を岐協大がとるも点を積み重ねた三重大がコールド勝ちとなった。

第2試合 開始時刻12:30 終了時刻14:50

岐阜大学 123010201 | 10
名古屋大学医学部 010003011 | 6
(岐阜) ○竹中+加藤

(名医) ●江幡・野々垣・太田-鈴木・太田・鈴木

☆本塁打 山内・大木 (岐阜)

☆二塁打 大木・豊崎 (岐阜)

江幡 (名医)

(戦評) 序盤に議題が点を重ねる。名大も点を返すが及ばず岐大がそのまま逃げ切る。

◎2023年9月30日 岐阜大学

第1試合 開始時刻9:36 終了時刻12:15

三重大学医学部 030120000 | 6
中部大学 20010106x | 10
(三医) ●三好・鷺田-小島

(中部) 中野・高地・小林・●松尾-川端・浅野

☆三塁打 谷口 (中部)

☆二塁打 大橋・岡田 (三医)
谷口・松崎 (中部)

(戦評) 中部大学が2点を先制するが2回に三重医が3点を返す。その後は点の取り合いとなり、一時は三重医がリードするが8回に中部が6点をとり逆転。そのまま勝利をおさめた。

第2試合 開始時刻13:00 終了時刻15:23

岐阜協立大学 000102101 | 5
名古屋大学医学部 00312002x | 8
(岐協) ●大岩・高江洲・中石-曾田

(名医) ○大野-太田

☆三塁打 鈴木・江幡 (名医)

☆二塁打 酒井 (岐協)

(戦評) 3回に名大が3点を先制する。その後両者点を重ねるがそのまま名大医が逃げ切った。

◎2023年10月1日 岐阜大学

第1試合 開始時刻10:36 終了時刻12:03

岐阜大学 00000 | 0
三重大学医学部 5213x | 11
(5回コールド)

(岐阜) ●清水・山内・大木-六渡

(三医) ○石永・小島-小島・西村

☆二塁打 麻生・伊藤・岡村 (三医)

(戦評) 序盤から三重医水が得点を重ね、そのままリードを広げて5回コールドで三重医水が勝利をおさめた。

◎2023年10月7日 岐阜大学

第1試合 開始時刻 : 終了時刻 :

岐阜協立大学 0
中部大学 0

※岐阜協立大学の棄権により中部大学の不戦勝

第2試合 開始時刻13:55 終了時刻15:30

三重大学 0010201 | 13
名古屋大学医学部 000300 | 3
(6回コールド)

(三重) ○笠木-古川

(名医) 大野・●社本・鬼頭・鈴木・野々垣-太田

☆三塁打 藤田 (三重)

☆二塁打 坂根 (三重)
野々垣 (名医)

(戦評) 三重大が3回に大量得点。名医も点を返すがそのまま6回コールドで試合終了。

3部4部入れ替え戦

◎2023年10月28日 岐阜大学

第1試合 開始時刻13:35 終了時刻15:45

岐阜協立大学 200000102 | 5
名古屋工業大学 23010020x | 8
(岐協) ●大岩・高江洲・三浦-堀崎

(名工) ○鳥山・小川-斎藤

☆二塁打 末松・福田・小林・山崎 (名工)

(戦評) 初回から点を重ねた名工大が勝利した。

◎2023年10月29日 岐阜大学

第1試合 開始時刻13:35 終了時刻15:45

名古屋工業大学 2213104 | 13
岐阜協立大学 0000010 | 1
(7回コールド)

(名工) ○山崎・小川-斎藤

(岐協) ●酒井・長島-坂

☆本塁打 杉山x2・小林 (名工)

☆二塁打 斎藤・末松・福田 (名工)
堀崎 (岐協)

(戦評) 初回から名工大が点を重ね名工大が勝利した。

優勝 中部大学 5勝0敗

準優勝 三重大学医学部 4勝1敗

3位 三重大学 3勝2敗

4位 岐阜大学 2勝3敗

5位 名古屋大学医部 1勝4敗

6位 岐阜協立大学 0勝5敗

最優秀選手 谷口 拓己 (中部大学)

敢闘賞 大木 拓斗 (岐阜大学)

首位打者 奥村 大和 (三重大学)
打率.600

最多本塁打 加藤 琢磨 (中部大学)

西村 知泰 (三重大学医学部)

	中部大	岐協大	三重大	名大医	三重大	岐阜大	勝	負	分	順位
中部大学		○	10○6	5○4	18○3	9○0	5	0	0	1
岐阜協立大学	●		3●4	5●8	3●10	4●10	0	5	0	6
三重大学医学部	6●10	4○3		7○5	10○0	12○0	4	1	0	2
名古屋大学医学部	4●5	8○5	5●7		3●13	6●10	1	4	0	5
三重大学	3●18	10○3	0●10	13○3		9○1	3	2	0	3
岐阜大学	0●9	10○4	0●12	10○6	1●9		2	3	0	4

小島健太郎 (三重大学医学部)
 三好 賢百 (三重大学医学部)
 坂根 涼人 (三重大学)
 大木 拓斗 (岐阜大学)
 山内 佑悟 (岐阜大学) 1本
最多安打 大木 拓斗 (岐阜大学) 9本
最多打点 小島健太郎 (三重大学医学部)
 8打点
最多盗塁 原 開史 (名古屋大学医部)
 5盗塁
最高出塁率 奥村 大和 (三重大学) .750
最多勝 松尾 航汰 (中部大学) 2勝
 三好 賢百 (三重大学医学部)
 笠木 敦貴 (三重大学)
 竹中 暁人 (岐阜大学) 2勝
最優秀防御率 松尾 航汰 (中部大学)
 防御率0.00
最多奪三振 笠木 敦貴 (三重大学)
 20奪三振

◎ベストナイン

投手 笠木 敦貴 (三重大学)
 捕手 小島健太郎 (三重大学医学部)
 一塁手 谷口 拓己 (中部大学)
 二塁手 杉本 一翔 (中部大学)
 三塁手 大木 拓斗 (岐阜大学)
 遊撃手 奥村 大和 (三重大学)
 外野手 六渡 敬之 (岐阜大学)
 外野手 坂根 涼人 (三重大学)
 外野手 加藤 琢磨 (中部大学)
 指名打者 稲垣空良 (中部大学)

◎打率ベストテン

1 奥村 大和 (三重大学) .600
 2 稲垣 空良 (中部大学) .500
 2 大木 拓斗 (岐阜大学) .500
 4 麻生 大貴 (三重大学医学部) .462
 5 杉本 一翔 (中部大学) .455
 5 六渡 敬之 (岐阜大学) .455
 7 坂根 涼人 (三重大学) .400
 8 白木 智博 (名古屋大学医学部) .385
 9 鈴木 紘平 (名古屋大学医学部) .381
 10 加藤 琢磨 (中部大学) .333
 10 檀上幸太郎 (三重大学) .333

秋季リーグ戦 4部

◎2023年9月2日 愛知工業大学矢草グラウンド
 第1試合 開始時刻 : 終了時刻 :

藤田医科大学
 名古屋産業大学

※名古屋産業大学の棄権により藤田医科大学
 の不戦勝

第2試合 開始時刻12:00 終了時刻16:00
 名古屋工業大学 0703110003 | 15
 愛知医科大学 2211104100 | 12

(延長10回)

(名工) 鳥山・○末松ー斉藤・福田
 (愛医) 杉本・●鈴木惇ー斉藤
 ☆本塁打 今井 (名工)
 ☆三塁打 末松・黒田 (名工)
 水谷 (愛医)
 ☆二塁打 末松・今井 (名工)
 鈴木望 (愛医)

(戦評) 2回のピクイニング後も点を重ねた名工大と各回点を重ねていった愛医大は両者一歩も引かず、延長10回のタイブレークを制した名工大が勝利した。

第3試合 開始時刻16:30 終了時刻18:30
 愛知学院大学歯学部 03200 | 5
 愛知工業大学 8672x | 23

(5回コールド)

(愛学歯) ●竹内・小澤ー櫻井
 (愛工) ○杉野・山越ー影山
 ☆三塁打 伊藤・福澤・沖野・鈴木 (愛工)
 ☆二塁打 花木・田中2 (愛学歯)
 福澤2 (愛工大)
 (戦評) 初回に愛工大が先制し、その後点の取り合いを制した愛工大が勝利した。

◎2023年9月3日 愛知工業大学矢草グラウンド
 第1試合 開始時刻9:45 終了時刻11:30

愛知学院大学歯学部 00002 | 2
 名古屋工業大学 9354x | 21

(5回コールド)

(愛学歯) 小澤●・金 (キム) ー櫻井
 (名工) 末松○・小川ー福田・田幡
 ☆本塁打 鳥山・福田 (名工)
 ☆三塁打 福田 (名工)
 金 (キム) (愛学歯)
 ☆二塁打 鳥山・嶋田 (名工)

(戦評) 初回から名工大が大幅にリードを得て、その流れに乗って二点を返されるもそのまま5回コールド勝ち。

第2試合 開始時刻 : 終了時刻 :
 愛知工業大学
 愛知県立大学

※愛知県立大学の棄権により愛知工業大学の
 不戦勝。

◎2023年9月9日 愛知工業大学矢草グラウンド
 第1試合 開始時刻9:30 終了時刻11:17

藤田医科大学 610800 | 24
 愛知学院大学歯学部 02200 | 4

(5回コールド)

(藤田) 杉浦○・安達ー一足立
 (愛学歯) 小澤●・小嶋・竹内ー櫻井・花木
 ☆三塁打 田村・辻 (藤田)
 ☆二塁打 安達・薄井 (藤田)
 増田 (愛学歯)

(戦評) 藤田が初回から得点を重ね、藤田が5回コールドで勝利。

第2試合 開始時刻12:05 終了時刻15:10
 愛知工業大学 000004000 | 4
 愛知医科大学 40200000x | 7

(愛工) 武田●・近藤・水野健一伊東・武田
 (愛医) 鈴木○ー斉藤
 ☆二塁打 石田・清水 (愛医)

(戦評) 愛知医科が7点をリードし、6回に4点取られたが逃げ切り勝利。

第3試合 開始時刻 : 終了時刻 :
 愛知県立大学
 名古屋産業大学

※名古屋産業大学の棄権で愛知県立大学の
 不戦勝。

◎2023年9月10日 愛知工業大学矢草グラウンド
 第1試合 開始時刻9:30 終了時刻12:00

愛知県立大学 031700 | 11
 愛知医科大学 231474 | 21

(6回コールド)

(愛県) 原田・川井●ー内田・永田
 (愛医) 杉本・白井・鈴木惇○ー斉藤
 ☆本塁打 清水 (愛医)
 ☆三塁打 鈴木惇 (愛医)
 ☆二塁打 白井2 (愛医)

(戦評) 互いに点の取り合いが続いたが最終的に愛知医大がコールドで勝利。

第2試合 開始時刻 : 終了時刻
 名古屋工業大学
 名古屋産業大学

※名古屋産業大学の棄権により名古屋工業大学の
 不戦勝。

◎2023年9月16日 愛知工業大学矢草グラウンド
 第1試合 開始時刻9:30 終了時刻12:20

名古屋工業大学 200101224 | 12
 愛知工業大学 001020000 | 3

(名工) 鳥山○・小川ー有藤
 (愛工) 山越●・杉野・鈴木啓・水野健一
 武田

☆本塁打 末松 (名工)
 ☆三塁打 水野健 (愛工)
 ☆二塁打 田幡2・今井・福田 (名工)
 伊東・山越・福沢 (愛工)

(戦評) 名古屋工業大学が初回から先制し、その後お互いに点を取り合うも終盤に名古屋工業大学が点を重ねてそのまま勝利した。

第2試合 開始時刻12:50 終了時刻15:00
愛知医科大学 2562 | 20
藤田医科大学 1300 | 4
 (5回コールド)
 (愛医) 鈴木惇○・杉本一斉藤
 (藤田) 芳川●・樋口・橘・辻一足立
 ☆二塁打 鈴木望・清水 (愛医)
 田村・薄井・辻 (藤田)
 (戦評) 序盤から愛知医科大学が得点を重ね、藤田も得点を返すもそのまま愛知医科が勝利した。

◎2023年9月17日 愛知工業大学矢草グラウンド
 第1試合 開始時刻 : 終了時刻 :
名古屋産業大学
愛知工業大学
 ※名古屋産業大学の棄権により愛知工業大学の不戦勝。

第2試合 開始時刻12:30 終了時刻15:00
愛知県立大学 002110 | 4
藤田医科大学 141341 | 14
 (6回コールド)
 (愛県) 都築●・原田一長田
 (藤田) 辻○-宮島
 ☆本塁打 宮島 (藤田)
 ☆三塁打 辻 (藤田)
 ☆二塁打 辻・田村・芳川 (藤田)
 (戦評) 藤田医科大学が初回から得点を重ね、愛知県立大学の反撃を振り切りそのまま勝利した。

第3試合 開始時刻15:30 終了時刻18:00
愛知医科大学 379105 | 34
愛知学院大学歯学部 00000 | 0
 (5回コールド)
 (愛医) 杉本○-鈴木 (惇)
 (愛学歯) 竹内●・小澤・西園・小嶋一
 櫻井・小嶋
 ☆三塁打 清水 (愛医)
 ☆二塁打 野場・船井・清水・鈴木望・
 土屋・鈴木惇 (愛医)
 櫻井 (愛学歯)
 (戦評) 愛知医科大学が初回から得点を重ねコールド勝ちした。

◎2023年9月23日 愛知工業大学矢草グラウンド
 第1試合 開始時刻 : 終了時刻 :
愛知医科大学
名古屋産業大学
 ※名古屋産業大学の棄権により愛知医科大学の不戦勝。

第2試合 開始時刻12:47 終了時刻15:01
愛知県立大学 020200010 | 5
名古屋工業大学 01021211x | 8
 (愛県) 原田●・宮本・三浦一永田
 (名工) 小川・斉藤○-斉藤・福田
 ☆本塁打 都築 (愛県)
 ☆二塁打 小久保 (愛県)
 斉藤 (名工)
 (戦評) 後半名古屋工業大学が得点を重ね逃げ切った。

◎2023年9月24日 愛知工業大学矢草グラウンド
 第1試合 開始時刻9:30 終了時刻12:05
藤田医科大学 20101000 | 4
名古屋工業大学 10102421 | 11
 (8回コールド)
 (藤田) 橘・朴●・小寺一宮島
 (名工) 鳥山・小川○-齋藤
 ☆二塁打 安達・芳川 (藤田)
 (戦評) 序盤から順調に点を重ねた名工大が8回コールドで勝利した。

第2試合 開始時刻 : 終了時刻 :
名古屋産業大学
愛知学院大学歯学部
 ※名古屋産業大学の棄権により愛知学院大学の勝利。

◎2023年9月30日 愛知工業大学矢草グラウンド
 第1試合 開始時刻9:30 終了時刻11:30
愛知工業大学 0041004 | 9
藤田医科大学 2000000 | 2
 (7回コールド)
 (愛工) 山越○・杉野一吹上
 (藤田) 辻●・安達一足立
 ☆三塁打 武田 (愛工)
 ☆二塁打 芳川 (藤田)
 (戦評) 初回無死満塁のチャンスを作り田村の併殺打で先制するも、3回に愛工大が逆転しそのまま順調に得点を重ね、7回9対2でコールド勝ちとなった。

第2試合 開始時刻 : 終了時刻 :
愛知学院大学歯学部
愛知県立大学
 ※愛学歯の棄権により愛県大が勝利した。

最優秀選手 今井 幹大 (名古屋工業大学)
 敢闘賞 清水 脩登 (愛知医科大学)
 首位打者 今井 幹大 (名古屋工業大学)
 打率0.692
 最多本塁打 都築 翔弥 (愛知県立大学)
 清水 脩登 (愛知医科大学)
 末松 弦馬 (名古屋工業大学)
 今井 幹大 (名古屋工業大学)
 鳥山 壮暉 (名古屋工業大学)
 宮島 照聡 (藤田医科大学)
 1本
 最多安打 船井 惇仁 (愛知医科大学)
 清水 脩登 (愛知医科大学)
 13本

最多打点 清水 脩登 (愛知医科大学)
 22打点
 盗塁王 末松 弦馬 (名古屋工業大学)
 7盗塁
 最多勝 鈴木 惇也 (愛知医科大学)
 3勝

◎打率TOP10
 1位 今井 幹大 (名古屋工業大学) 0.692
 2位 船井 惇仁 (愛知医科大学) 0.650
 3位 末松 弦馬 (名古屋工業大学) 0.588
 4位 清水 脩登 (愛知医科大学) 0.565
 5位 辻 悠太 (藤田医科大学) 0.563
 6位 鈴木 望吾 (愛知医科大学) 0.556
 7位 安達 圭志 (藤田医科大学) 0.500
 7位 伊東 尚徹 (愛知工業大学) 0.500
 9位 富樫 晃 (愛知医科大学) 0.471
 10位 小林 拓生 (名古屋工業大学) 0.417

	名工大	愛県大	藤田大	愛工大	愛学歯	愛医大	名産大	勝	負	分	勵
名古屋工業大学		18○5	11○4	12○3	21○2	15○12	不戦勝○	6	0	0	1
愛知県立大学	5●8		4●14	不戦敗●	不戦勝○	11●21	不戦勝○	2	4	0	5
藤田医科大学	4●11	14○4		2●9	24○4	4●20	不戦勝○	3	3	0	4
愛知工業大学	3●12	不戦勝○	9○2		23○5	4●7	不戦勝○	4	2	0	3
愛知学院大学歯学部	2●21	不戦敗●	4●24	5●23		0●34	不戦勝○	1	5	0	6
愛知医科大学	12●15	20○11	20○4	7○4	34○0		不戦勝○	5	1	0	2
名古屋産業大学	不戦敗●	不戦敗●	不戦敗●	不戦敗●	不戦敗●	不戦敗●		0	6	0	7

静岡秋季リーグ

◎2023年9月5日 清水庵原球場

第1試合 開始時刻13:30 終了時刻15:45

静岡大学浜松 040000002 | 6

日本大学国際関係学部 000051001 | 7

(静浜) 今井・山岡・杉本一片山

(日大) 丸屋・高尾一甲斐

☆二塁打 甲斐・山下・丸屋 (日大)

山岡・鈴木・片山 (静浜)

(戦評) 最終回まで一進一退の攻防だったが、最終回日大4番小松の逆転タイムリーで勝負が決まった。

◎2023年9月5日 草薙球場

第1試合 開始時刻14:00 終了時刻16:10

静岡県立大学 100001001 | 3

日本大学国際関係学部 21220100x | 8

(日大) 高尾・福水・内田一甲斐

(県大) 五十右・神山一加藤

☆三塁打 内田 (日大)

☆二塁打 鈴木 (県大)

小松・甲斐・平野 (日大)

(戦評) 序盤から得点を重ねた日大が最後まで逃げ切り勝利を掴んだ。

◎2023年9月16日 天竜球場

第1試合 開始時刻9:46 終了時刻11:52

浜松医科大学 0002002 | 4

静岡大学静岡 1530101 | 11

(7回コールド)

(浜医) 渡邊・服部・竹林・森本一岩田

(静岡) 青野・仁枝一小川・堀場

☆三塁打 鈴木快 (静岡)

☆二塁打 福庭2・山田・小川・黒澤・

永田・永井 (静岡)

渡邊・清水 (浜医)

(戦評) 序盤、静大静岡が大量得点を得ることに成功し、後半、浜松医科大学も粘りを見せたが、序盤の静大静岡の大量得点が勝負の決め手となった。

第2試合 開始時刻13:22 終了時刻15:04

常葉大学 07143 | 15

静岡県立大学 00200 | 2

(5回コールド)

(常葉) 清水・北嶋・馬塚一吉川・神谷

(県大) 五十右・神山一加藤

☆本塁打 牧野 (常)

☆三塁打 大村・加藤 (常)

☆二塁打 小野田・馬塚・牧野・峰野 (常)
齊藤 (県)

(戦評) 2回から常葉大が大量得点しそのまま逃げ切り5回コールドで勝利した。

◎2023年9月20日 草薙球場

第1試合 開始時刻9:35 終了時刻12:00

静岡県立大学 100000210 | 4

静岡大学静岡 20100401x | 8

(県立) 五十右・神山一加藤

(静岡) 西口・山田・伊藤・青野・仁枝一

堀場・小川

☆二塁打 山下・神山 (県大)

(戦評) 静岡県立大が先制するも静大静岡がすぐに逆転に成功した。そのまま静大静岡が得点を重ね勝利した。

◎2023年9月23日 浜北球場

第1試合 開始時刻9:37 終了時刻11:52

浜松医科大学 010000102 | 4

静岡県立大学 00050300x | 8

(浜医) 服部・岩田・竹林・渡邊一西尾・

岩田

(県立) 神山一加藤

☆二塁打 岩田 (浜医)

山下・加藤・五十右 (県大)

(戦評) 浜松医科大学が先制に成功するも、県立大が4回に逆転。その後も県立大が得点をかさねそのまま勝利した。

第2試合 開始時刻13:15 終了時刻15:31

静岡大学静岡 00001100 | 2

常葉大学 00010000 | 1

(8回コールド)

(静岡) 仁枝一小川

(常葉) 北嶋・峰野・加藤・清水一吉川

☆二塁打 鈴木航・黒澤 (静岡)

峰野 (常葉)

(戦評) 常葉大学が先制するも、すぐさま静大静岡が同点に追いつく。6回には2本の長打が飛び出した静大静岡がその1点のリードを守りきり、勝利した。

◎2023年9月26日 草薙球場

第1試合 開始時刻9:40 終了時刻11:30

静岡大学浜松 006024 | 12

静岡県立大学 000000 | 0

(6回コールド)

(静浜) 今井・森一片山・武馬

(県大) 藤岡一加藤

(戦評) 序盤は拮抗した試合展開となったが、

中盤に静岡大学浜松が猛攻をくりひろげコールド勝ちを収めた。

◎2023年9月28日 草薙球場

第1試合 開始時刻9:48 終了時刻11:52

静岡大学静岡 0006023 | 11

静岡大学浜松 0100020 | 3

(7回コールド)

(静岡) 仁枝・青野一小川・堀場

(静浜) 今井・萩原一片山・武馬

☆二塁打 鈴木快2 (静岡)

三好・森 (静浜)

(戦評) 静岡大学浜松が先制し試合を有利に進めていくと思われたが、4回に静大静岡の打線が繋がり、一気に試合をものにし勝利を収めた。

◎2023年10月14日 浜北球場

第1試合 開始時刻9:30 終了時刻11:40

常葉大学 000000000 | 0

浜松医科大学 11010300x | 6

(常葉) 峰野・清水一吉川

(浜医) 山下・竹林・森本・三宅一岩田

☆三塁打 岩田

(戦評) 序盤から浜松医科大学が得点を重ね、常葉大もランナーを出すのが1点が遠く、浜松医科大学が逃げ切った。

第2試合 開始時刻12:50 終了時刻15:05

静岡大学静岡 14300010 | 9

日本大学国際関係学部 00002021 | 3

(8回コールド)

(静岡) 青野・西口・仁枝・渡邊・仁枝一

小川

(日国) 高尾・内田・福水・布川一平野

☆本塁打 小田 (日国)

☆二塁打 鈴木・福庭・渡邊・(静岡)

内田・布川・平野・高尾 (日国)

(戦評) 序盤に静大静岡が大量得点をあげ、後半、日大国際が追い上げるも静大静岡が勝利を収めた。

◎2023年10月21日 静大グラウンド

第1試合 開始時刻10:00 終了時刻12:08

浜松医科大学 000001000 | 1

日本大学国際関係学部 40100100x | 6

(浜医) 山下・竹林・森本・山下一岩田

(日大) 高尾・内田・稲毛一甲斐

☆本塁打 甲斐 (日大)

☆三塁打 内田 (日大)

☆二塁打 甲斐 (日大)

No.	大学名	静大静	浜医大	常葉大	静大浜	日大	県立大	試合数	勝	負	分	得点	失点	得失差	勝率
1	静岡大学静岡	11対4○	2対1○	11対3○	9対3○	8対4○	5	5	0	0	41	15	26	1.000	
2	浜松医科大学	4対11●	6対0○	7対6○	1対6●	4対8●	5	2	3	0	22	31	-9	0.400	
3	常葉大学	1対2●	0対6●	8対1○	0対1●	15対2○	5	2	3	0	24	12	12	0.400	
4	静岡大学浜松	3対11●	6対7●	1対8●	6対7●	12対0○	5	1	4	0	28	33	-5	0.200	
5	日本大学国際関係学部	3対9●	6対1○	1対0○	7対6○	8対3○	5	4	1	0	25	19	6	0.800	
6	静岡県立大学	4対8●	8対4○	2対15●	0対12●	3対8●	5	1	4	0	17	47	-30	0.200	

(戦評) 日大国際が初回に一举4点を取り、追加点をかさねそのまま勝利した。

◎2023年10月29日 湖西球場

第1試合 開始時刻9:38 終了時刻11:56

静岡大学浜松 050100000 | 6
浜松医科大学 004010002 | 7

(静浜) 今井・萩原-佐藤

(浜医) 竹林・森本・服部・三宅-岩田

☆三塁打 萩原2 (静浜)

☆二塁打 森・武馬 (静浜)

秋月2 (浜医)

(戦評) 序盤に静岡大学浜松が大量得点をしたが、浜松医科が中盤に1点差に迫り、最終回到に2点を取りサヨナラ勝ちした。

◎2023年11月5日 愛鷹球場

第1試合 開始時刻14:05 終了時刻16:08

常葉大学 2012201 | 8
静岡大学浜松 0100000 | 1

(7回コールド)

(常葉) 馬塚、清水、加藤-吉川

(静浜) 森、三好、鈴木-加藤

☆三塁打 加藤 (常)

☆二塁打 馬塚 (常)、牧野 (常)

(戦評) 序盤から得点を重ね7回コールドで常葉大が勝利した。

◎2023年11月11日 長伏グラウンド

第1試合 開始時刻 : 終了時刻 :

日本大学国際関係学部 1

常葉大学 0

※常葉大学が棄権したため、静岡リーグの秋季リーグ戦規定により、1-0で日大の勝利とした。

最優秀選手 鈴木 快晴 (静岡大学静岡)
打率.471(17-8) 出塁率.619
打点4

最優秀投手賞 仁枝 瑞貴 (静岡大学静岡)
5試合 20 2/3回
防御率3.09 2勝3セーブ

最優秀打撃賞 鈴木 亮大 (静岡県立大学)
打率.529(17-9) 出塁率.571
打点3

令和5年度 関西地区大会成績

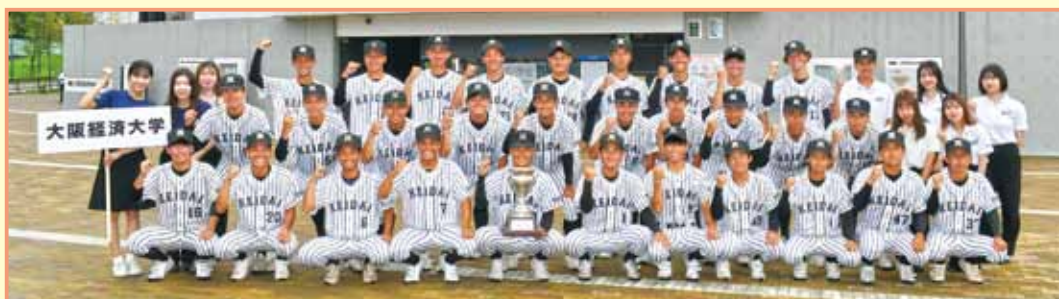



第75回関西地区大学 準硬式野球選手権大会

会期 令和5年5月13日(土)～16日(火)
会場 くら寿司スタジアム堺
寝屋川第1球場

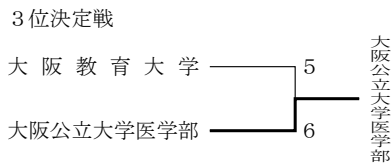
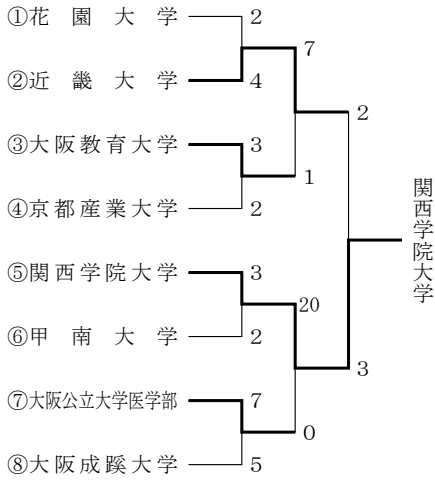

◎2023年5月13日 くら寿司スタジアム堺
第1試合 開始時刻10:59 終了時刻13:24
花園大学 000002000 | 2
近畿大学 00101200x | 4
(花) 佐竹・西井・神田
(近) 三田・中村一辻
☆二塁打 森下(花)
辰野(近)
(戦評) 近畿大学が、3回に先制したが6回に追いつかれたが、その裏に2得点して花園を突き放した。花園大は、6回に追いついたが、あと1本出なかった。

第2試合 開始時刻14:00 終了時刻15:53
京都産業大学 010000001 | 2
大阪教育大学 00000030x | 3
(京) 岩垣・河田・泉一前原
(大) 井上・大林
☆三塁打 前川(京)
☆二塁打 遠藤(大)
(戦評) 京都産業大学は、2回に前川の右越3塁打と田口のタイムリーで先制した。一方、大教大は、7回に安打と敵失で逆転して逃げ切った。

◎2023年5月14日 寝屋川第1野球場
第1試合 開始時刻9:53 終了時刻11:57
甲南大学 000000002 | 2
関西学院大学 00000030x | 3
(甲) 鐘搦・勝股(巧)一宮川
(学) 水一中井
(戦評) 甲南大の鐘搦、関学大の水の投手戦。

関学大は7回二死から3得点し寄り切った。

第2試合 開始時刻12:32 終了時刻15:03
大阪成蹊大学 002001101 | 5
大阪公立大学医学部 10000051x | 7
(成) 影山・渡辺一澤田
(医) 澁谷一小田
☆三塁打 齊藤(医)
☆二塁打 福岡・西山(成)
谷口・尾崎(医)
(戦評) 公立大医学部が、1回に先制した。その後、成蹊大に逆転されたが7回裏に一気に5得点して逆転し勝利した。

◎2023年5月15日 くら寿司スタジアム堺
第1試合 開始時刻11:50 終了時刻14:04
近畿大学 000000133 | 7
大阪教育大学 000010000 | 1
(近) 中村一辻
(大) 千葉・井上・前田・大林
☆三塁打 辰野(近)
☆二塁打 前川(近)
(戦評) 近大が、終盤に逆転して勝利した。

第2試合 開始時刻14:31 終了時刻16:45
大阪公立大学医学部 0000000 | 0
関西学院大学 408404x | 20
(7回コールド)
(医) 任・辻本・尾崎一川尻
(学) 土肥・田尻一中井・福嶋
☆二塁打 吉田晴(学)・福嶋(学)
(戦評) 7回コールド関学大が、初回から得点し7回20得点で寄り切った。

◎2023年5月16日 くら寿司スタジアム堺
第1試合 開始時刻10:05 終了時刻12:31
大阪教育大学 020000021 | 5
大阪公立大学医学部 23100000x | 6
(大) 井上・千葉・渡部・大林
(医) 澁谷一小田
☆本塁打 小田(医)
☆三塁打 岡本(大)
☆二塁打 岡本(大)
齊藤・谷口(医)
(戦評) 3位決定戦大阪公立大学医学部が、序盤から得点して、粘る大阪教育大学を振り切った。

第2試合 開始時刻13:39 終了時刻16:16
関西学院大学 00010000101 | 3
近畿大学 00000200000 | 2
(延長11回)
(学) 池端・水一中井・松本
(近) 中村一辻・田原
☆二塁打 内海(学)
辰野(近)
(戦評) 決勝戦決勝戦に相応しいロースコアの投手戦。関学が延長11回に得点して寄り切った。関学大は、2年連続6度目の優勝を飾った。

関西選手権大会を2年連続優勝して

関西学院大学 主将 小森 大輝
リーグ戦、関西選手権大会を運営していただいた理事の皆様方、連盟の方々に感謝申し上げます。第75回の関西選手権大会で優勝することができ、2年連続関西制覇を成し遂げることができました。熱戦を繰り広げた他大学の皆様の思いも背負って関学準硬らしい野球を全日本選手権大会でもしたいと思います。私達は、これから先の舞台でも、「一球同心」で、高いチーム力を発揮し、全国制覇を目指します。去年の悔しさを持ち、一戦必勝で、1試合ごとに力をつけ、全国の舞台で勝てるチームを作り上げたいと思います。



優勝 関西学院大学



準優勝 近畿大学



3位 大阪公立大学医学部

関西地区トーナメント大会

一次トーナメント

龍谷大学	1	1	1	関西大学人間健康学部
京都大学医学部	3			
関西大学人間健康学部	15	5	0	
兵庫教育大学	7	0	0	
桃山学院大学	5			

大阪経済大学	5	2	2	大阪経済大学
大阪大谷大学	6			
兵庫医科大学神戸	10	1	0	
大阪商業大学	0	0	0	
同志社大学	8			

阪南大学	14	2	2	立命館大学
京都大学	2			
大阪産業大学	5	4	5	
和歌山大学	1	5	8	
立命館大学	8			

兵庫県立大学姫路校	0	0	0	関西大学
神戸市外国語大学	2			
京都先端科学大学	8	3	7	
摂南大学	1	13	7	
関西大学	2			
関西医科大学	0	0	0	

◎2023年5月3日 大阪公立大学グラウンド
 第1試合 開始時刻9:58 終了時刻12:10
 関西大学人間健康学部 0 1 7 1 0 0 0 6 | 15
 京都大学医学部 2 1 0 0 0 0 0 0 | 3
 (8回コールド)

(関) 吉岡・大野-池田
 (京) 近藤・藤川・山下-村上
 ☆本塁打 深見・池田(関)
 ☆三塁打 真塚(関)
 ☆二塁打 小中・吉永(関)
 小川(京)

◎2023年5月3日 関西大学高槻グラウンド
 第1試合 開始時刻10:03 終了時刻12:2
 京都大学 0 1 0 0 0 1 0 0 0 | 2
 大阪産業大学 0 0 1 0 0 0 2 2 x | 5

(京) 小俣・高橋-野村
 (産) 三木-松浦
 ☆三塁打 西川(産)
 ☆二塁打 柏原(京)
 西川・浦川(産)

第2試合 開始時刻12:46 終了時刻14:47
 関西大学 0 0 1 1 0 0 0 0 0 | 2
 摂南大学 0 0 0 0 0 1 0 0 0 | 1
 (関) 山本・田治・山下-福永
 (摂) 野々上・神田-高山
 ☆本塁打 新具(摂)
 ☆二塁打 木村(摂)

◎2023年5月3日 関西学院大学グラウンド
 第1試合 開始時刻 : 終了時刻 :
 兵庫医科大学神戸 0 0 1 2 2 0 3 1 1 | 10
 大阪大谷大学 0 0 0 1 1 1 3 0 0 | 6

(兵) 佐藤・中塚-横野
 (大) 松島・下村-山本
 ☆二塁打 水野2・川原・中塚(兵)
 山本(大)

第2試合 開始時刻 : 終了時刻 :
 神戸市外国語大学 1 0 0 1 0 0 0 0 0 | 2
 京都先端科学大学 1 1 0 1 0 0 0 5 x | 8

(神) 吉田・堀川-古葉
 (京) 山崎・橋本・上仲-三宅
 ☆三塁打 河内(京)
 ☆二塁打 濱崎・浦(神)
 山本・橋本・宮本(京)

◎2023年5月4日 関西学院大学グラウンド
 第1試合 開始時刻9:53 終了時刻12:27
 兵庫教育大学 0 2 2 3 0 0 0 0 0 | 7
 桃山学院大学 0 0 1 1 1 0 0 0 2 | 5

(兵) 竹内・関-岩井
 (桃) 南・浅井-山川
 ☆二塁打 入野・新田(兵)

第2試合 開始時刻 : 終了時刻 :
 京都先端科学大学 0 2 0 0 0 1 0 0 0 | 3
 兵庫県立大学姫路校 0 0 0 0 0 0 0 0 0 | 0

(京) 山口-三宅
 (兵) 北尻・河端・坂下-岩本
 ☆二塁打 宮本・橋本(京)

◎2023年5月4日 同志社大学田辺グラウンド
 第1試合 開始時刻9:58 終了時刻11:42
 同志社大学 1 0 0 0 0 3 4 | 8
 大阪商業大学 0 0 0 0 0 0 0 | 0
 (7回コールド)

(同) 竹本-新居
 (大) 松室-大村
 ☆二塁打 池谷・新居(同)
 小林(大)

第2試合 開始時刻12:51 終了時刻15:30
 立命館大学 0 1 0 0 4 0 2 1 | 8
 和歌山大学 0 0 0 0 1 0 0 0 | 1
 (8回コールド)

(立) 池田・佐々木・西島-吉村
 (和) 澤・久保-宮本
 ☆本塁打 細川・今野(立)
 ☆二塁打 岡田・今野・福塚・吉村(立)

◎2023年5月4日 関西大学高槻グラウンド
 第1試合 開始時刻9:59 終了時刻12:32
 関西大学人間健康学部 0 0 2 2 0 1 0 0 0 | 5
 龍谷大学 0 0 0 0 0 1 0 0 0 | 1
 (関) 小中・吉永-池田
 (龍) 久保田・森安-石井
 ☆二塁打 深見・皆川(関)

第2試合 開始時刻13:14 終了時刻14:49
 関西大学 1 2 0 4 6 | 13
 関西医科大学 0 0 0 0 0 | 0
 (5回コールド)

(関) 山本・伊藤-福永
 (医) 町田・寿山・中西-武井
 ☆本塁打 福留(関)
 ☆三塁打 福留(関)
 ☆二塁打 加藤・藤澤・日高・福留(関)

◎2023年5月4日 大阪教育大学グラウンド
 第1試合 開始時刻10:00 終了時刻12:18
 兵庫医科大学神戸 0 0 0 0 0 0 0 1 0 | 1
 大阪経済大学 0 0 0 1 0 4 0 0 x | 5

(兵) 佐藤-横野
 (経) 山田・波多野-藤井
 ☆二塁打 池田・木村(兵)
 橋本(経)

第2試合 開始時刻13:25 終了時刻15:56
 阪南大学 2 1 0 2 1 8 | 14
 大阪産業大学 0 0 0 2 2 0 | 4
 (6回コールド)

(阪) 岡部-住吉
 (大) 許・辻・曾根-松浦
 ☆本塁打 勘田(阪)
 ☆二塁打 麻生・永田(阪)
 宮下・西川(大)

◎2023年5月5日 関西大学高槻グラウンド
 第1試合 開始時刻8:49 終了時刻10:34
 兵庫教育大学 0 0 0 0 0 0 0 0 0 | 0
 関西大学人間健康学部 0 0 0 0 0 0 1 0 0 | 1

(兵) 村川-岩井
 (関) 吉永-池田
 ☆三塁打 吉永(関)

◎2023年5月5日 関西学院大学グラウンド
 第1試合 開始時刻9:57 終了時刻12:13
 同志社大学 0 0 0 0 0 0 0 0 0 | 0
 大阪経済大学 1 0 0 0 1 0 0 0 x | 2

(同) 望月・吉田-新居
 (経) 領家・沢田-藤井
 ☆二塁打 森下(経)

第2試合 開始時刻12:57 終了時刻15:08
 阪南大学 0 0 0 0 0 2 0 0 0 | 2
 立命館大学 1 1 2 1 0 0 0 0 x | 5

(阪) 渡部-住吉
 (立) 土居・奥田-吉村
 ☆本塁打 吉村(立)
 ☆二塁打 永田(阪)
 鈴木(立)

◎2023年5月6日 関西大学高槻グランド
 第1試合 開始時刻8:32 終了時刻10:41
 京都先端科学大学 0000000 | 0
 関西大学 130003x | 7
 (7回コールド)
 (京) 上仲・山崎・山口-三宅
 (関) 山下-福永
 ☆二塁打 日高(関)

第2試合 開始時刻12:39 終了時刻15:25
 大阪経済大学 000120500 | 8
 花園大学 010000202 | 5
 (経) 沢田・新田-藤井
 (花) 西井・佐竹-神田
 ☆本塁打 井上(花)
 ☆三塁打 森下・橋本(経)
 ☆二塁打 伊藤・森下(経)
 中川2・西井(花)

第2試合 開始時刻13:33 終了時刻15:59
 京都産業大学 20000002 | 4
 関西大学人間健康学部 00200000 | 2
 (京) 升田・泉・河田-前原
 (関) 吉永・小中-池田
 ☆本塁打 矢野(京)
 ☆三塁打 宮田(京)
 ☆二塁打 前川・前原(京)
 池田(関)

二次トーナメント

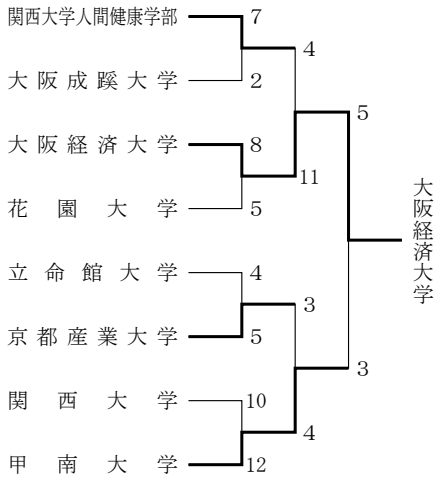

全日本選手権第5代表決定戦

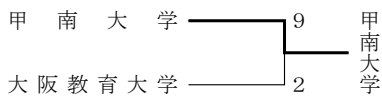

全日本選手権第6代表決定戦

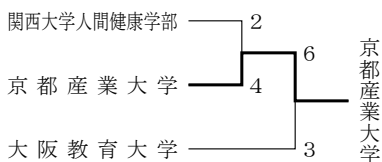

清瀬杯第3代表決定戦

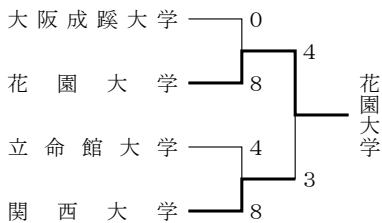

◎2023年5月20日 ベイコム野球場
 第1試合 開始時刻9:51 終了時刻12:00
 大阪成蹊大学 000002000 | 2
 関西大学人間健康学部 12000400x | 7
 (成) 影山・下山-澤田
 (関) 吉永・大野-池田
 ☆二塁打 児玉(成)
 吉永(関)

◎2023年5月20日 久宝寺野球場
 第1試合 開始時刻10:12 終了時刻12:36
 立命館大学 0010000201 | 4
 京都産業大学 1011000002x | 5
 (延長10回)
 (立) 土居・池田・奥田-吉村
 (産) 升田・河田・泉-前原
 ☆本塁打 児島(産)
 ☆二塁打 鈴木(立)
 金谷・前川・中西(産)

第2試合 開始時刻13:16 終了時刻16:23
 関西大学 231004000 | 10
 甲南大学 02410320x | 12
 (関) 山下・岐部・田治・山本-福永
 (甲) 勝股・前村・鐘搦-宮川
 ☆本塁打 福留(関)
 勝股・村上(甲)
 ☆二塁打 藤澤・加藤(関)
 宮川(甲)

◎2023年5月27日 伊丹スポーツセンター野球場
 第1試合 開始時刻9:45 終了時刻11:59
 大阪経済大学 0004061 | 11
 関西大学人間健康学部 0000400 | 4
 (7回コールド)
 (経) 山田・橋崎・沢田-藤井
 (関) 小中・大野-池田
 ☆二塁打 成清(経)
 高瀬(関)

第2試合 開始時刻12:40 終了時刻15:28
 京都産業大学 000300000 | 3
 甲南大学 00300100x | 4
 (京) 升田・布施・河田-前原
 (甲) 勝股・鐘搦-宮川
 ☆二塁打 中西・前川(京)
 村上・波多野(甲)

◎2023年6月3日 ベイコム野球場
 第1試合 開始時刻9:53 終了時刻12:42
 甲南大学 001110000 | 3
 大阪経済大学 00000014x | 5
 (甲) 鐘搦・勝股-宮川
 (経) 領家・新田・沢田-藤井
 ☆本塁打 沖田(経)
 ☆三塁打 林(甲)
 ☆二塁打 宮川・小平(甲)
 成清・高橋・橋本(経)

◎2023年6月10日 ベイコム野球場
 第1試合 開始時刻9:52 終了時刻12:14
 大阪教育大学 0000200 | 2
 甲南大学 1003023x | 9
 (7回コールド)
 (教) 井上・千葉・湯之上・岩田-大林
 (甲) 勝股・前村-宮川
 ☆三塁打 岡本(教)
 勝股優(甲)
 ☆二塁打 勝股巧(甲)

第2試合 開始時刻12:56 終了時刻17:16
 花園大学 00002204 | 8
 大阪成蹊大学 00000000 | 0
 (8回コールド)
 (花) 佐竹・西井-神田
 (成) 藪・渡辺・下山・影山・大泉-西山
 ☆二塁打 池田2・神田(花)
 島本(成)

◎2023年6月17日 ベイコム野球場
 第1試合 開始時刻9:46 終了時刻12:49
 関西大学 310030100 | 8
 立命館大学 000012100 | 4
 (関) 山下・山本-福永
 (立) 池田・佐々木-吉村
 ☆本塁打 木下(関)
 ☆二塁打 藤澤(関)
 曾谷・池田(立)

第2試合 開始時刻13:33 終了時刻16:14
 京都産業大学 2010000003 | 6
 大阪教育大学 0000100200 | 3
 (延長10回)
 (京) 泉・河田・升田-前原
 (教) 井上・千葉・渡部-大林
 ☆三塁打 松尾・岡本(教)

◎2023年6月24日 伊丹スポーツセンター野球場
 第1試合 開始時刻9:28 終了時刻12:22
 関西大学 000000030 | 3
 花園大学 000000013x | 4
 (関) 山下・山本-福永
 (花) 西井・佐竹-神田
 ☆二塁打 藤澤・福留(関)
 井上(花)

令和5年度秋季関西地区 大学準硬式野球大会

会期 令和5年11月7日(火)～11月10日(金)
会場 大阪シティ信用金庫スタジアム

1	大阪経済大学	0	兵庫医科大学 神戸キャンパス
2	立命館大学	2	
3	京都産業大学	0	
4	龍谷大学	1	
5	兵庫教育大学	3	
6	大阪公立大学杉本キャンパス	2	
7	兵庫医科大学神戸キャンパス	9	

◎2023年11月7日 大阪シティ信用金庫スタジアム
第1試合 開始時刻11:38 終了時刻14:10
立命館大学 000100001 | 2
大阪経済大学 000000000 | 0

(立) 西島一生田
(経) 新田・沢田一波多野
☆三塁打 廣田(経)
☆二塁打 伊藤(経)
(戦評) 立命館は4回生田の適時打で先制に成功する。投げては先発西島が9回4安打2四球と要所をしめるピッチングで立命館が勝利を収めた。

第2試合 開始時刻14:51 終了時刻17:21
龍谷大学 000000001 | 1
京都産業大学 000000000 | 0
(龍谷) 森安・根元一石井
(京産) 泉・升田一前原
(戦評) 龍谷の森安、京産の泉が試合を作り迎えた9回、龍谷が2つの暴投で先制に成功する。最後は2番手根元が三者三振で締め龍谷が勝利した。



◎2023年11月8日 大阪シティ信用金庫スタジアム
第1試合 開始時刻9:59 終了時刻12:29
兵庫教育大学 000102000 | 3
大阪公立大学杉本キャンパス 100001000 | 2
(兵教) 村川・関一岩井
(杉) 家城一佐藤
☆三塁打 依藤(兵教)
☆二塁打 井上(杉)
(戦評) 大工大杉がまず先制。しかしその後

兵教が打線のつながりを見せ逆転。大工大杉は1点差に追いつくも力及ばず兵教の勝利となった。



◎2023年11月9日 大阪シティ信用金庫スタジアム
第1試合 開始時刻9:54 終了時刻12:08
龍谷大学 0210050 | 8
立命館大学 0000000 | 0
(7回コールド)
(龍谷) 金尾・久保田一石井
(立) 土居・佐々木・安藤一生田
☆三塁打 太田(龍谷)
☆二塁打 松田・太田(龍谷)

(戦評) 龍谷大は6回までに11安打で8得点を奪う。対する立命館は安打が1本と苦しみ、継投するも勢いを抑えることができず龍谷大が勝利した。

第2試合 開始時刻12:52 終了時刻14:41
兵庫医科大学神戸キャンパス 1300320 | 9
兵庫教育大学 0000001 | 1
(7回コールド)
(兵医神) 佐藤・中塚一横野・三木
(兵教) 村川・田中・関一岩井
☆三塁打川原・相田(兵医神)

(戦評) 兵庫医科大学は12安打の猛攻撃により9得点を挙げる。一方兵教大は相手投手の好投により打線に苦しみ1点を返すも追いつかず、兵庫医科大学が勝利した。

◎2023年11月11日 大阪シティ信用金庫スタジアム
第1試合 開始時刻10:53 終了時刻12:49
兵庫医科大学神戸キャンパス 004000001 | 5
龍谷大学 100010002 | 4
(兵医神) 森安・久保田一石井
(龍谷) 佐藤一横野
☆三塁打 相田(兵医神)
☆二塁打 川原・中塚(兵医神)
太田・喜多・松田(龍谷)

(戦評) 初回に龍谷大が先制するも3回に兵庫医科大学が4点を取り逆転。その後も龍谷大が追加点を取るも逆転できず、兵庫医科大学が勝利を収めた。



第32回関西地区大学 六リーグ対抗準硬式野球大会

◎2023年11月4日 ベイコム野球場
第1試合 開始時刻9:00 終了時刻11:15
医歯薬 0000000 | 0
近畿六大学 440100x | 9
(7回コールド)

(医) 佐藤・岩本一橋口
(近) 後藤・新田・澤・前村・平岡一藤井・宮本
☆二塁打 藤井(近)

(戦評) 1回裏近畿六水谷の右適時打の先制を皮切りに一挙4得点。2回裏近畿六は連打で4得点。4回裏にも追加点を挙げる。投打がかみ合い、近畿六投手陣の完封リレーで勝利。

第2試合 開始時刻11:26 終了時刻13:46
阪神六大学 10000510 | 7
西都六大学 0210350x | 11
(8回コールド)

(阪) 坂井・岡部一田口・永田大
(西) 升田・柿木・泉・浅井・高橋・伊藤一多田・浮邊・山川
☆二塁打 小野・南(近)
石田(阪)

(戦評) 1回表阪神六はサードファンブルの間に1点先制。2回裏西都六はセンターの落球で逆転。6回裏阪神六は連打で一挙5得点の反撃。6回裏西都六も5得点。西都六の勝利。

第3試合 開始時刻14:29 終了時刻16:45
京滋六大学 000001010 | 2
京阪神大学 100001000 | 2
(9回引き分け)
(京) 瀧川・佐竹・川北・橋本・神高一
大江・三好
(神) 村川・関一山根・渡辺一澤田
☆二塁打 長谷川(京)

(戦評) 1回裏京阪神はサードエラーの間に1点先制。6回表京滋六はセカンド悪送球の間に同点も裏に捕手の悪送球で勝ち越しを許す。8回表京滋六は有川の遊ゴロの間に同点。引分。

◎2023年11月19日 大阪シティ信用金庫スタジアム
第1試合 開始時刻9:10 終了時刻11:26
京阪神大学 00000101 | 2
医歯薬 00021000 | 3
(8回コールド)

(神) 村川・山根・関一安達・松島・田中・水谷・渡辺一坂下・澤田
(医) 佐々木拓・佐藤・中西一岩城
☆三塁打 佐々木陸(医)
☆二塁打 野田(神)

(戦評) 4回裏医歯薬は二塁手の後逸と落球で2点先制。5回裏医歯薬は一塁手後逸で1点追加。6回表京阪神野田の適時二塁打で1点を返す。8回表京阪神は遊撃手悪送球で1点返す。

第2試合 開始時刻11:59 終了時刻14:15
西都六大学 00000030 | 3
京滋六大学 20004003x | 9
 (西) 許・柿木・浅井-永田・山川
 (京) 神高・金尾・山ロー-大江・三宅
 ☆二塁打 長岡(京)
 宮田(西)

(戦評) 1回裏京滋六は二塁手悪送球で2点先制。5回裏京滋六長岡の左前適時打、連打で4得点。8回表西都六宮田の左適時二塁打や暴投から3得点も反撃はここまで。京滋六の勝利。

第3試合 開始時刻14:45 終了時刻16:57
阪神六大学 010000300 | 4
近畿六大学 002003010 | 6
 (阪) 千葉・大野・永田蒼・岡部-岩田
 (近) 新田・後藤・荒巻・平岡-宮川・宮本
 ☆三塁打 広田(近)
 ☆二塁打 今片(近)

(戦評) 2回表阪神六眞田の左前適時打で1点先制。3回裏近畿六金山の右前適時打で逆転。6回裏近畿六連打で3得点。7回表阪神六ヒットとエラーで3得点も近畿六が逃げ切る。

◎2023年11月25日 大阪シティ信用金庫スタジアム
 第1試合 開始時刻8:52 終了時刻11:20
近畿六大学 100000013 | 5
西都六大学 030001000 | 4
 (近) 澤・後藤・荒巻・新田・平岡-宮本
 (西) 泉・升田・許・高橋-多田・山川・浮邊
 ☆三塁打 岡本(近)

(戦評) 1回表近畿六宮本が満塁で四球を選び先制。2回裏西都六六竹の犠飛やエラーで勝ち越し。9回まで互いに1点ずつ取る。9回表山崎岡本と連続適時打で勝ち越し勝利。

第2試合 開始時刻11:55 終了時刻14:55
京滋六大学 102080 | 11
医歯薬 011135 | 11
 (6回引き分け)
 (京) 金尾・川北・佐竹・滝川-三好
 (医) 武市・中西-川合
 ☆二塁打 宮本(京)
 水野・水野・佐々木陸(医)

(戦評) 1回表京滋六長岡遊ゴロの間に先制。2回裏医歯薬水野適時二塁打で同点。5回表京滋六エラーと適時打で8点を取る。6回裏医歯薬は佐々木の適時二塁打で引き分け。

第3試合 開始時刻 : 終了時刻 :
京阪神大学 1113302 | 11
阪神六大学 0000000 | 0
 (7回コールド)
 (神) 村川・安達-坂下
 (阪) 石田・永田蒼-田口
 ☆二塁打 山本(神)

(戦評) 1回表京阪神坂下でヒットエラー先制。2回3回と京阪神はミスに乗じて追加点をあげる。4回表京阪神は捕逸四球盗塁で3点追加。そのまま追加点を重ねコールド。

◎2023年11月26日 大阪シティ信用金庫スタジアム
 第1試合 開始時刻8:58 終了時刻11:08
西都六大学 20100001 | 4
京阪神大学 00020030 | 5
 (8回コールド)

(西) 伊藤・高橋・柿木-浮邊・多田
 (神) 関・山根・松島・田中・安達-澤田・坂下
 ☆二塁打 下村(神)

(戦評) 1回表西都六はワイルドピッチと永田の適時打で2点先制。4回裏井上の適時打で2点を返す。京阪神7回裏京阪神下村の適時二塁打で勝ち越しそのまま逃げ切り勝利。

第2試合 開始時刻 : 終了時刻 :
医歯薬 0011000 | 2
阪神六大学 1300311 | 9
 (7回コールド)
 (医) 加藤・岩本・村上・中西・佐藤-岩城・河合
 (阪) 家城・吉永・大野-岩田
 ☆二塁打 大前(阪)

(戦評) 1回裏阪神六池田の遊ゴロの間に1点先制。2回裏阪神六エラーと適時打で3点を取る。3回表4回表医歯薬は1点ずつ取るも、7回裏阪神六岡部の適時打でサヨナラコールド。

第3試合 開始時刻 : 終了時刻 :
近畿六大学 1006020 | 9
京滋六大学 0100000 | 1
 (7回コールド)
 (近) 後藤・澤・前村・平岡-宮本
 (京) 佐野・山口・橋本南-三宅

(戦評) 1回表近畿六小田の右前適時打で先制。2回裏京滋六川上の中前適時打で同点。4回表近畿六宮本の適時打に始まり、一挙6得点。6回にも点をあげ、近畿六の勝利。

◎2023年12月09日 ベイコム野球場
 第1試合 開始時刻08:55 終了時刻11:37
京滋六大学 000100000 | 1
阪神六大学 101000031x | 6
 (京) 橋本・佐野・瀧川・神高一三宅・大江
 (阪) 吉永・坂井・大野-岩田・田口

(戦評) 京滋六は4回に中川の適時打で1点を返すも、後続が続かなかった。阪神六は7回に大前の四球をきっかけにチャンスを広げ3点を追加し、投手吉永、坂井、大野を援護した。

第2試合 開始時刻11:43 終了時刻14:32
近畿六大学 000005010 | 6
京阪神大学 100030002 | 6
 (9回引き分け)

(近) 新田・荒巻・前村・後藤-小田・岡
 (京) 村川・山根・渡辺・安達・関-澤田・坂下
 ☆二塁打 岡本・前村・安永(近)

(戦評) 5点ビハインドで迎えた6回に5つの四死球と前村の適時打で一挙5得点し逆転。しかし、京阪神は9回2死満塁から坂下が適時打を放ち、同点に追いついた。

第3試合 開始時刻14:37 終了時刻16:52
西都六大学 00100020 | 3
医歯薬 00000011 | 2
 (8回コールド)
 (西) 浅井・泉・伊藤・升田-山川・浮邊
 (医) 岩本・佐々木・村上・中西・佐藤-河合・岩室

☆三塁打 横野(西)
 ☆二塁打 山川(西)住井(医)
 (戦評) 西都六は1点リードの7回早瀬の適時打と相手のエラーで2点追加する。医歯薬は最終回に住井の適時打で1点差まで追いつくもあと一歩及ばず惜しい敗戦となった。

- 優 勝 近畿六大学リーグ 4勝0負1分
 準優勝 京阪神大学リーグ 2勝1負2分
 3 位 西都六大学リーグ 2勝3負0分
 4 位 阪神六大学リーグ 2勝3負0分
 5 位 京滋六大学リーグ 1勝2負2分
 6 位 医歯薬大学リーグ 1勝3負1分

- ◎個人表彰
 最優秀選手 小田 隼人 甲南大学
 優秀選手 村川 嘉希 兵庫教育大学
 優秀選手 横野 友護 桃山学院大学
 優秀選手 大前 朋樹 大阪工業大学
 優秀選手 宮本 隼 京都先端科学大学
 優秀選手 佐々木 陸 奈良県立医科大学

	近畿六	京阪神	西都六	阪神六	京滋六	医歯薬	勝 敗	勝点
近畿六大学リーグ		6-6△	5-4○	6-4○	9-1○	9-0○	4勝0負1分	13
京阪神大学リーグ	6-6△		5-4○	11-0○	2-2△	2-3●	2勝1負2分	8
西都六大学リーグ	4-5●	4-5●		11-7○	3-9●	3-2○	2勝3負0分	6
阪神六大学リーグ	4-6●	0-11●	7-11●		6-1○	9-2○	2勝3負0分	6
京滋六大学リーグ	1-9●	2-2△	9-3○	1-6●		11-11△	1勝2負2分	5
医歯薬大学リーグ	0-9●	3-2○	2-3●	2-9●	11-11△		1勝3負1分	4

関西六大学準硬式野球連盟

春季リーグ戦

©2023年3月9日 わかさスタジアム京都

第1試合 開始時刻8:55 終了時刻10:51

神戸大学 00000000 | 0

関西学院大学 32010001x | 7

(8回コールド)

(神) 早川・記藤-前田

(学) 水・池端-中井

☆二塁打 中井(学)

(戦評) 1回裏関学、6番中井の2塁打で3点先制。2回にも吉田、小森の適時打でリードを広げる。関学が水、池端の継投で神戸打線を封じた。8回コールドゲーム。

第2試合 開始時刻11:27 終了時刻14:01

大阪大学 200000100 | 3

立命館大学 00106100x | 8

(阪) 秋・友定・小田・水野-中村

(立) 池田・小林-一生田

(戦評) 1回表阪大、6番土田の犠飛など2点先制。1点差の5回裏立命、栗田の適時打など一挙6得点で逆転。7回表阪大、7番池亀の適時打で反撃するも及ばず。立命の力勝ち。

第3試合 開始時刻14:36 終了時刻17:08

関西大学 000202000 | 4

同志社大学 000000000 | 0

(関) 山下-福永

(同) 望月・吉田-新居

☆二塁打 中野(関)

篠原(同)

(戦評) 序盤、関大山下、同志社望月による投手戦。4回表関大、福留の適時打などで2点先制。6回表関大、木下の犠飛などで2点追加し突き放す。投げては関大山下が完封勝利。

©2023年3月16日 わかさスタジアム京都

第1試合 開始時刻8:43 終了時刻10:37

関西大学 000000000 | 0

立命館大学 00100020x | 3

(関) 山下・松尾-福永

(立) 土居-吉村

(戦評) 関大山下、立命土居による投手戦。3回裏立命、相手の失策で先制。7回裏立命館、栗田の内野ゴロ間に追加点。立命館土居が1安打完封勝利。

第2試合 開始時刻11:13 終了時刻13:30

神戸大学 001000000 | 1

同志社大学 00500010x | 6

(神) 吉元・内田・記藤・前田-前田

(同) 望月・影山・杉浦-新居

☆三塁打 澤田(同)

☆二塁打 篠原・池谷・新居(同)

(戦評) 3回表神大、大塚のタイムリーで先制。直後の3回裏同志社、篠原のタイムリーなどで5点を挙げ逆転。同志社が望月、影山、杉浦の継投で神大を逃げ切った。

第3試合 開始時刻14:01 終了時刻16:47

大阪大学 101000003 | 5

関西学院大学 13000030x | 7

(阪) 池端・井川・土肥-中井・福島

(学) 秋・波多野-中村・上野

☆二塁打 奥野(阪)

(戦評) 1回表阪大、先制もその裏関学、島田の適時打で同点。2回裏関学、吉田の適時打などで3点勝ち越し。5点差の9回表阪大、2点差に詰めるも、関学土肥が後続を断った。

©2023年3月17日 わかさスタジアム京都

第1試合 開始時刻8:40 終了時刻11:40

同志社大学 210011020 | 7

神戸大学 00010007x | 8

(同) 吉田・中川・杉浦-新居

(神) 村上・内田・井林-前田

☆二塁打 篠原・池谷・大和田・向久保(同)

前田・平田(神)

(戦評) 初回同志社二死から連続タイムリーで2点先制。同志社圧勝かと思われたが、8回裏神大、5連続タイムリーで逆転。9回表同志社粘るも、神大投手陣が抑え込んだ。

第2試合 開始時刻12:09 終了時刻14:48

関西学院大学 100062000 | 9

大阪大学 000030300 | 6

(学) 小野・土肥・池端-松本・中井

(阪) 巽・友定・波多野-中村・上野

☆三塁打 米田(阪)

☆二塁打 吉田2・山田(学)

井上(阪)

(戦評) 阪大巽、関学小野の投げ合い。5回表関学伊原木の犠飛などで6得点し阪大を引き離す。阪大は5回、7回と3得点を挙げ追いつけるも、関学が逃げ切る。

第3試合 開始時刻15:15 終了時刻17:53

立命館大学 002021012 | 8

関西大学 400000000 | 4

(立) 池田-吉村

(関) 山下・松尾・三浦・田治-福永

☆本塁打 吉村(立)

☆三塁打 栗田・福塚(立)

☆二塁打 藤澤・日高(関)

(戦評) 1回裏関大、福留のタイムリーなどで4点先制。2点差5回表立命、今野のタイムリーで同点。立命8回に吉村の本塁打関大を突き放した。

©2023年3月24日 わかさスタジアム京都

第1試合 開始時刻9:00 終了時刻11:38

関西大学 300101001 | 6

神戸大学 000104000 | 5

(関) 山下・田治-福永

(神) 村上・内田-前田

☆三塁打 前田(神)

☆二塁打 橋本(関)

谷本・大塚(神)

(戦評) 1点差を争うゲーム。1回表関大、福永のタイムリーなどで3点先制。4点差の6回裏神大、前田の三塁打などで同点に追いつく。9回表関大、水島のタイムリーで勝ち越した。

第2試合 開始時刻12:02 終了時刻14:20

関西学院大学 001004001 | 6

立命館大学 000200000 | 2

(学) 水・池端-中井

(立) 土居・奥田・佐々木-吉村

☆三塁打 伊原木・前田(学)

☆二塁打 立岩・山田(学)

今野(立)

(戦評) 3回表関学先制するも、4回裏立命、今野の二塁打で逆転。6回表関学、伊原木の三塁打などで逆転。関学が水、池端の継投で立命打線を寄せ付けなかった。

第3試合 開始時刻14:46 終了時刻17:21

同志社大学 001014300 | 9

大阪大学 003000000 | 3

(同) 望月・竹本・景山・吉田-新居

(阪) 巽・秋・波多野-上野

☆三塁打 新居(同)

☆二塁打 岡田(同)

(戦評) 3回表同志社、池谷のタイムリーで先制するも、その裏阪大、井上のタイムリーで逆転。6回表同志社、新居の三塁打などで逆転。その後同志社はリードを広げた。

©2023年3月30日 わかさスタジアム京都

第1試合 開始時刻8:40 終了時刻10:06

神戸大学 00100 | 1

立命館大学 5150x | 11

(5回コールド)

(神) 村上・井林・仲本-前田

(立) 佐々木・小林・田中-吉村

☆二塁打 今野(立)

(戦評) 初回立命が相手のミスなど絡み5点先制。3回表神大、1点を返すが、投手陣が立命館打線を抑えられず点差は広がる。神大は守備の精彩を欠いた。5回コールドゲーム。

第2試合 開始時刻10:39 終了時刻12:52

大阪大学 000000000 | 0

関西大学 00300030x | 6

(阪) 秋・巽-大野

(関) 山下・山本-福永

☆二塁打 福留(関)

(戦評) 3回裏関大、福留のタイムリーなどで3点先制。7回裏にも3点を加える。阪大は関大の山下、山本を打ち崩せなかった。関大の圧勝。

第3試合 開始時刻13:28 終了時刻15:31

同志社大学 000100100 | 2

関西学院大学 000000001 | 1

(同) 望月・吉田-新居

(学) 水-中井

☆二塁打 向久保・池谷(同)

(戦評) 同志社望月、関学水による投手戦。4回表同志社先制すると、7回に向久保の二塁打でリードを2点とする。9回裏関学、1点返し反撃するも一歩及ばず。同志社が勝ち切った。

©2023年3月31日 わかさスタジアム京都

第1試合 開始時刻8:40 終了時刻11:53
関西大学 011100012 | 6
大阪大学 004010011x | 7

(関) 所・松尾・山本・田治・福永・三浦
(阪) 巽・友定・波多野・秋一大野
☆二塁打 橋本(関)
奥野(阪)

(戦評) 2回表関大、濱田のスライズで先制。
3回裏阪大、得点し逆転。関大9回に2点さ
を追いつき同点とするも9回裏阪大、大野に
サヨナラタイムリーが飛び出し阪大勝利。

第2試合 開始時刻12:19 終了時刻14:51
関西学院大学 001000120 | 4
同志社大学 000020003x | 5

(学) 土肥・池端-中井
(同) 景山・望月・吉田-新居
☆二塁打 向久保(同)

(戦評) 3回裏関学、先制。5回裏同志社、
篠原のタイムリーで逆転。8回表関学小森の
タイムリーなどで2点勝ち越すが、9回裏に
同志社が粘りをみせ、逆転サヨナラ勝利した。

第3試合 開始時刻15:20 終了時刻17:37
立命館大学 014306 | 14
神戸大学 110000 | 2

(5回コールド)

(立) 船本・小林-吉村
(神) 吉元・内田・村上-前田
☆三塁打 今野(立)
☆二塁打 栗田・今野2(立)
大塚(神)

(戦評) 1回裏神大先制するも、3回表立命館、
山内のタイムリーなどで4得点し逆転。立命
館は6回にも打者一巡の猛攻で6得点を挙げ
た。神大は3回以降攻守にわたり精彩を欠い
た。



©2023年4月8日 わかさスタジアム京都

第1試合 開始時刻8:43 終了時刻11:11
同志社大学 000000120 | 3
立命館大学 010000000 | 1

(同) 望月-新居
(立) 土居・池田-吉村
☆三塁打 中澤(同)
☆二塁打 岡田・中澤・新居(同)

(戦評) 2回裏立命館、曾谷のタイムリーで
先制。7回表同志社、新居の二塁打で同点と
すると8回表に岡田の二塁打で勝ち越し。同
志社先発望月は3回以降立命館打線を完璧に
抑えた。

第2試合 開始時刻11:38 終了時刻14:53

大阪大学 6000604 | 16
神戸大学 0034110 | 9

(7回コールド)

(阪) 巽・友定・加多・波多野-上野・中村
(神) 内田・村上・記藤・谷元・大野-井林・
中村

(戦評) 1回表阪大、土田のタイムリーなど
で6得点。4回裏神大、大塚の三塁打などで
逆転。5回表阪大、中村の二塁打で逆転。そ
の後も得点し、阪大が乱打戦を制した。

第3試合 開始時刻15:18 終了時刻18:10
関西学院大学 112030005 | 12
関西大学 000020000 | 2

(学) 水・土肥・池端-中井
(関) 山下・山本・松尾・田治・藤澤・伊藤
-福永
☆二塁打 島田2・山田(学)
日高・木下(関)

(戦評) 終始関学ペース。1回表関学、吉田
の犠飛で先制すると、得点を重ねリードを広
げる。5回裏関大、日高のタイムリーなどで
2点を返す。関大は投手陣が踏ん張れなかつ
た。

©2023年4月10日 わかさスタジアム京都

第1試合 開始時刻8:44 終了時刻11:21
立命館大学 020020103 | 8
大阪大学 002000000 | 2

(立) 船本・佐々木-生田
(阪) 巽・友定・波多野-中村
☆二塁打 岡田(立)

(戦評) 2回表立命館、生田のタイムリーで
2点先制。3回裏阪大、2点を返し同点。5
回表立命館、岡田のタイムリーで勝ち越し。
その後も追加点を重ね、阪大を突き放した。

第2試合 開始時刻11:42 終了時刻14:21
同志社大学 15000004 | 10
関西大学 00000000 | 0

(8回コールド)

(同) 北口・竹本・中川-新居
(関) 所・林・田治・三浦・岐部・山本-
福永
☆二塁打 岡田(同)

(戦評) 1回表同志社、岡田のタイムリーで
先制。2回表、篠原、池谷のタイムリーなど
で5点追加。8回表同志社、4点を追加し、
関大を突き放した。関大は打線が奮起しな
かった。

第3試合 開始時刻14:45 終了時刻16:53
関西学院大学 041000100 | 6
神戸大学 000010000 | 1

(学) 小野・土肥・池端-松本
(神) 村上・内田-前田
☆三塁打 松本(学)
☆二塁打 谷本(学)

(戦評) 2回表関学、松本のタイムリーなど
で4点先制。5回裏神大、早川の犠飛で1点
を返す。関学が小野、土肥、池端の継投で神
大打線を抑え込んだ。

©2023年4月12日 わかさスタジアム京都

第1試合 開始時刻8:40 終了時刻11:51
大阪大学 000032200 | 7
同志社大学 03400203x | 12

(阪) 巽・秋一大野
(同) 景山・中川・竹本・吉田・望月-新居
☆二塁打 篠原・岡田(同)

(戦評) 同志社新居のタイムリーなどで3回
までに7点リード。しかし、阪大、得点を重
ね7回表米田のタイムリーで同点。8回裏同
志社向久保の安打で勝ち越し、逃げ切った。

第2試合 開始時刻12:16 終了時刻15:03
神戸大学 000000005 | 5
関西大学 100000021x | 4

(神) 村上・内田・前田-前田・井林
(関) 山下・田治-福永
☆二塁打 前田(神)
藤澤・今村・橋本(関)

(戦評) 1回裏関大、内野ゴロ間に先制。8
回まで関大山下の好投により、関大リード。
しかし、9回表神大、連続タイムリーなどで
5得点し逆転。9回裏関大1点を返し粘るも
及ばず。

第3試合 開始時刻15:30 終了時刻17:50
立命館大学 0050000 | 5
関西学院大学 4201131x | 12

(7回コールド)

(立) 土居・佐々木・奥田-吉村
(学) 土肥・池端-中井
☆二塁打 小森・吉田(学)

(戦評) 1回裏関学山田のタイムリーなどで
4点先制し。3回表立命、3連続タイムリー
で5点を挙げ、追い上げる。関学は4回以降
毎回得点し。立命は投手陣が踏ん張れなかつ
た。

©2023年4月16日 関西大学千里山キャンパス

第1試合 開始時刻9:35 終了時刻11:38
立命館大学 000001000 | 1
同志社大学 01010000x | 2

(立) 池田・田中・西島-吉村
(同) 望月-新居
☆二塁打 岡田(立)
岡田(同)

(戦評) 立命館池田、同志社望月の投手戦。
2回裏同志社、井筒の犠飛で先制。4回裏中
澤の犠飛で追加点。6回表立命館、水落の犠
飛で1点返す。同志社望月が立命館を1失点
完投。

第2試合 開始時刻12:10 終了時刻14:35
神戸大学 000010000 | 1
大阪大学 00500000x | 5

(神) 村上・内田-前田
(阪) 秋・巽一大野
☆二塁打 池亀(阪)

(戦評) 3回裏阪大、池亀の二塁打などで5
得点。5回表神大、大塚のタイムリーで1点
を返す。その後は神大内田、阪大巽の投手戦。
阪大が神大に粘り勝ちした。

第3試合 開始時刻15:00 終了時刻16:57
関西大学 000000000 | 0
関西学院大学 00010000x | 1
 (関) 山下-中野
 (学) 水-中井
 ☆二塁打 日高
 (戦評) 関大山下、関学水の投手戦。4回裏関学、立岩のスライズで先制。6回表関大、チャンス作るも併殺に終わる。関学水が関大打線を完璧に封じた。

◎2023年4月22日 関西学院大学第2フィールド、第3フィールド
 第1試合 開始時刻9:32 終了時刻12:27
関西大学 100300001 | 5
大阪大学 020200000 | 4
 (関) 山下-福永
 (阪) 秋・巽-大野
 ☆本塁打 片山(阪)
 ☆二塁打 中川(阪)
 (戦評) 4位決定戦。4回表関大、3得点しリードを広げるも、その裏阪大、片山の本塁打で同点に追いつく。9回表関大、福留の適時打で勝ち越し。最終回、阪大粘るが一歩及ばず。

第2試合 開始時刻13:29 終了時刻16:03
関西学院大学 000112000 | 4
同志社大学 000300000 | 3
 (学) 土肥・水・池端-中井
 (同) 望月・景山・中川・吉田-新居
 (戦評) 優勝決定戦。4回表関学、山田の適時打で先制するもその裏同志社、3得点し逆転。6回表関学、2得点し逆転。関学が3投手の継投で粘り勝ちし、優勝を決めた。



- ◎個人表彰
 最高殊勲選手 吉田 晴哉 関西学院大学
 最優秀投手 水 渉夢 関西学院大学
 防御率1.53
 最多勝利 望月 康平 同志社大学
 水 渉夢 関西学院大学
 4勝
 最多奪三振 山下 皓司 関西大学 49個
 首位打者 吉田 晴哉 関西学院大学
 打率0.405
 最多打点 新居 龍聖 同志社大学
 11打点
 最多盗塁 藤澤 駿平 関西大学 7個
 敢闘賞 山下 皓司 関西大学
 新人賞 該当者なし

◎ベストナイン
 投手 水 渉夢 関西学院大学
 捕手 新居 龍聖 同志社大学
 一塁手 中澤 竜士 同志社大学
 二塁手 吉田 晴哉 関西学院大学
 三塁手 澤田 龍京 同志社大学
 遊撃手 岡田 惟吹 同志社大学
 外野手 向久保 伶央 同志社大学
 外野手 山田 健人 関西学院大学
 外野手 池谷 友希 同志社大学

- ◎打撃十傑
 1 吉田 晴哉 関西学院大学 0.405 37-15
 2 山田 健人 関西学院大学 0.375 32-12
 3 日高 涼汰 関西大学 0.360 25-9
 4 土田 悠介 大阪大学 0.352 34-12
 〃 新居 龍聖 同志社大学 0.352 34-12
 6 岡田 惟吹 同志社大学 0.351 37-13
 7 大野 壮二郎 大阪大学 0.350 40-14
 8 米田 英範 大阪大学 0.342 38-13
 9 篠原 一球 同志社大学 0.341 41-14
 10 池谷 友希 同志社大学 0.340 44-15



優勝チーム主将コメント

関西学院大学 小森 大輝
 リーグ戦を運営していただいた理事の皆様方、連盟の方々に感謝申し上げます。今リーグ戦で優勝することができ、関西六大学の代表として私たち関西学院大学は関西選手権への出場権を獲得しました。熱戦を繰り上げた他大学の皆様の思いも背負って関学準硬らしい野球を関西選手権でもしたいと思います。私達は、これから先の舞台でも、「一球同心」で、高いチーム力を発揮し、関西制覇を目指します。2年連続関西制覇がかかり、多くの重圧もありますが一戦必勝で、1試合ごとに

	関西学院	同志社	立命館	関西	大阪	神戸	勝敗	勝点
関西学院大学	● 1-2 ● 4-5	○ 12-5 ○ 6-2	○ 1-0 ○ 6-2	○ 7-5 ○ 9-6	○ 7-0 ○ 6-1	8勝2負0分	16	
同志社大学	○ 2-1 ○ 5-4	● 0-4 ● 7-8	○ 2-1 ○ 3-1	○ 10-0 ○ 9-3	○ 6-1 ● 7-8	8勝2負0分	16	
立命館大学	● 5-12 ● 2-6	● 1-2 ● 1-3	○ 3-0 ○ 8-4	○ 8-3 ○ 8-2	○ 11-1 ○ 14-2	6勝4負0分	12	
関西大学	● 0-1 ● 2-12	○ 4-0 ● 2-6	● 0-3 ● 4-8	○ 6-2 ● 6-7	● 4-5 ○ 6-2	3勝7負0分	6	
大阪大学	● 5-7 ● 6-9	● 7-12 ● 3-9	● 3-8 ● 2-8	● 2-6 ○ 7-6	○ 5-1 ○ 16-9	3勝7負0分	6	
神戸大学	● 0-7 ● 1-6	● 1-6 ○ 8-7	● 1-11 ● 2-14	○ 5-4 ● 2-6	● 1-5 ● 9-16	2勝8負0分	4	

力をつけ、全国の舞台で勝てるチームを作りたいと思います。

学生委員長コメント

学生委員長 関西大学 岐部 大凱
 初めに、理事の皆様方、球場関係者の皆様方のご尽力のおかげで無事にリーグ戦を開催できましたこと、心より感謝申し上げます。今リーグ戦は、プレーオフまで絡れる、非常に白熱した戦いが繰り広げられたリーグ戦でした。また、スタンドには多くの応援団が駆けつけ、出場している選手ベンチの選手、スタンド、応援団が一体となって盛り上がりを見せました。秋季リーグ戦は新チームとなりますが、今リーグ戦以上の盛り up を期待しております。



秋季リーグ戦

©2023年9月14日 大阪シティ信用金庫スタジアム
第1試合 開始時刻9:20 終了時刻11:00

神戸大学 00010 | 1
関西学院大学 2680x | 16
(5回コールド)

(神) 伊東・内田・勝裕一森
(学) 土肥一中井
☆本塁打 森(神)
☆三塁打 北村(学)
☆二塁打 中村(神)
島田・福島(学)

(戦評) 1回裏関学、吉田、福島のタイムリーで2点先制。2回以降も投手陣が関学打線を抑えられず点差は広がる。4回表神大、森の本塁打で1点返すが関学土肥を打ち崩せなかった。

第2試合 開始時刻11:35 終了時刻14:03
大阪大学 0000020 | 2
同志社大学 0014112x | 9
(7回コールド)

(阪) 小田・松浦・大井・上野一中村
(同) 北ロー塩月
☆二塁打 安藤(同)

(戦評) 3回裏同志社、安藤のタイムリー二塁打で先制。6回表阪大、井上のタイムリーなどで2点返すも3回以降同志社に毎イニング得点され完敗。

第3試合 開始時刻14:45 終了時刻 :
関西大学 010011100 | 4
立命館大学 22002010x | 7
(関) 竹下・岐部・伊藤一福永
(立) 土居・安藤一生田
☆二塁打 古田(関)
水落(立)

(戦評) 1回裏立命館、弓削の2点タイムリーで先制。2回裏にも岡田の2点タイムリーが出て関大を突き放す。7回表関大、木下のタイムリーで追い上げるが立命館が逃げ切った。

©2023年9月15日 大阪シティ信用金庫スタジアム
第1試合 開始時刻9:00 終了時刻11:56

同志社大学 031001010 | 6
大阪大学 500000000 | 5
(同) 中曾・影山・望月一塩月
(阪) 井上・松浦・上野一中村
☆三塁打 池谷(同)
☆二塁打 塩月(同)

(戦評) 1回裏阪大、連続四球、悪送球などで5点先制。2回表同志社、塩月の2点タイムリーなどで追い上げる。8回表同志社、相手の失策で勝ち越すとそのまま逃げ切った。

第2試合 開始時刻12:25 終了時刻17:03
立命館大学 200000000 | 2
関西大学 000010000 | 1
(立) 西島一生田
(関) 森本・岐部・鮫島・葭安・伊藤一福永

(戦評) 立命西島、関大投手陣による投手戦。1回表立命、水落、大森のタイムリーで2点先制。5回表関大、藤澤のタイムリーで1点返す。立命西島が関大を1失点完投。

第3試合 開始時刻15:20 終了時刻17:25
関西学院大学 0121201 | 7
神戸大学 0000000 | 0
(7回コールド)

(学) 中畑一中井
(神) 村上一森
☆二塁打 吉田・島田・中井(学)
(戦評) 2回表関学、石本のタイムリーで先制。3回にも吉田のタイムリーなどでリードを広げる。関学の中畑が神戸打線を封じた。7回コールドゲーム。

©2023年9月27日 わかさスタジアム京都
第1試合 開始時刻8:45 終了時刻11:05

神戸大学 300000003 | 6
関西大学 004000000 | 4
(神) 村上・内田一森
(関) 鮫島・葭安・伊藤一福永
☆三塁打 蔭山(神)
☆二塁打 下村(神)

(戦評) 1回表神大、下村の2塁打などで3点先制。3回裏関大、木下のタイムリーで勝ち越し。9回表神大、代打蔭山の3塁打で逆転し、裏の回を神大内田が抑えて勝利した。

第2試合 開始時刻11:45 終了時刻14:34
同志社大学 002000200 | 4
関西学院大学 000000005x | 5
(同) 望月一塩月
(学) 土肥・江ロー中井
☆二塁打 北村(学)
岡田(同)

(戦評) 3回表同志社、エラーで先制。7回表同志社、大和田のタイムリーで追加点を挙げる。9回裏関学、徳田のスクイズで同点とすると島田にタイムリーが出てサヨナラ勝利。

第3試合 開始時刻15:00 終了時刻16:41
大阪大学 00101 | 2
立命館大学 34023x | 12
(5回コールド)

(阪) 小田・上野・松浦一中村
(立) 小林・田中一生田
☆二塁打 津脇(立)
(戦評) 1回表立命、駒井のタイムリーなどで3点先制。2回にも水落のタイムリーなどでリードを広げる。立命が小林、田中の継投で阪大打線を封じた。5回コールドゲーム。

©2023年9月28日 わかさスタジアム京都
第1試合 開始時刻8:39 終了時刻11:41

関西学院大学 000210010 | 4
同志社大学 000200101 | 4
(9回引き分け)
(学) 中畑・田尻・林一中井
(同) 谷本・影山・中川・望月一塩月
☆三塁打 中井(学)
☆二塁打 吉田(学)

(戦評) 4回表関学、中井の3塁打で先制。4回表同志社、中沢のタイムリーで同点とする。8回表関学、徳田のタイムリーで勝ち越すも9回裏同志社、矢野の死球で追いつき同点。

第2試合 開始時刻12:05 終了時刻14:21
立命館大学 001002000 | 3
大阪大学 000001003x | 4

(立) 西島・佐々木・安藤一生田
(阪) 井上・小田一中村
☆二塁打 津脇(立)
(戦評) 3回表立命、生田のタイムリーで先制。6回裏阪大、中村のタイムリーで点差を2点に縮める。9回裏阪大、フォアボールで同点、熊谷へのデッドボールでサヨナラ勝利。

第3試合 開始時刻14:55 終了時刻17:20
関西大学 000040001 | 5
神戸大学 001001100 | 3
(関) 森本・伊藤・岐部・藤澤一福永
(神) 早川・伊東一森
☆二塁打 福留(関)
成瀬・森・谷本(神)

(戦評) 3回表神大、谷本のスクイズで先制。5回表関大、木下のタイムリーで逆転。7回裏神大、谷本のタイムリーで1点差に詰め寄るも関大が逃げ切った。

©2023年10月5日 大阪シティ信用金庫スタジアム
第1試合 開始時刻9:00 終了時刻11:35

神戸大学 200200000 | 4
同志社大学 12300004x | 10
(神) 伊東・内田・谷本一森
(同) 長野・影山・杉浦一福田
☆二塁打 森・堀・平田(神)
岡田(同)

(戦評) 1回表神大、阿部のタイムリーなどで2点先制。2回裏同志社、福田のタイムリーと相手のエラーで勝ち越すとその後も得点を重ねた。神大は守備の乱れから大量失点した。

第2試合 開始時刻12:05 終了時刻13:40
大阪大学 00000 | 0
関西大学 23032x | 10
(5回コールド)

(阪) 小田・大井・松浦一伊藤
(関) 藤澤一福永
(戦評) 1回裏関大、木下、橋本のタイムリーで2点先制。その後も得点を重ねる。5回裏関大、橋本のタイムリーで5回コールド勝ち。阪大は投打共に振るわなかった。

第3試合 開始時刻14:15 終了時刻17:05
立命館大学 100110111 | 6
関西学院大学 100000200 | 3
(立) 土居一生田
(学) 中畑・田尻一中井
☆二塁打 三浦・細川・大村(立)
(戦評) 1回表立命、細川のタイムリーで先制。1回裏関学、押し出しの四球で同点に追いつく。4回表立命、大森のタイムリーで勝ち越す。西島の好投で逃げ切った。

©2023年10月6日 大阪シティ信用金庫スタジアム

第1試合 開始時刻9:00 終了時刻11:35
関西大学 020001000 | 3
大阪大学 10501000x | 7

(関) 葭安・森本一福永
(阪) 井上・上野一中村
☆二塁打 中村・吉田(阪)

(戦評) 1回表阪大、柿原の内野ゴロの間に先制。2回表関大、日高のタイムリーで勝ち越す。3回裏阪大、相手の失策と四球で再び勝ち越すとそのまま逃げ切った。

第2試合 開始時刻12:00 終了時刻14:16
関西学院大学 0002020 | 4
立命館大学 4002302x | 11

(7回コールド)

(学) 土肥・松井一中井
(立) 西島一生田
☆三塁打 福島(学)
☆二塁打 徳田(学)
三浦(立)

(戦評) 1回表立命、大村、大森のタイムリーなどで4点先制。4回裏関学、福島、石本のタイムリーで点差とする。しかし立命の打線を止めることが出来ず7回コールドゲーム。

第3試合 開始時刻14:45 終了時刻17:10
同志社大学 001111000 | 4
神戸大学 000100010 | 2

(同) 谷本・中川・望月一福田
(神) 村上・伊東一森
☆二塁打 中澤(同)
森・平田(神)

(戦評) 3回表同志社、相手のエラーで先制。4回表同志社、柴田の犠牲フライで追加点を挙げる。8回裏神大、多治見のスライズで2点差に詰め寄るも同志社が逃げ切った。

©2023年10月12日 わかさスタジアム京都

第1試合 開始時刻8:40 終了時刻10:20
大阪大学 0000000 | 0
関西学院大学 102040x | 7

(7回コールド)

(阪) 上野・大井一中村
(学) 土肥・林・長内一中井
☆三塁打 中井(学)
☆二塁打 島田・福島(学)

(戦評) 1回裏関学、福島犠牲フライで先制。5回裏関学、福島二塁打で追加点を挙げる。その後も追加点を挙げ、7回コールドゲーム。

第2試合 開始時刻10:55 終了時刻13:16
神戸大学 000000000 | 0
立命館大学 10020000x | 3

(神) 内田・村上一森
(立) 小林・安藤一生田
☆二塁打 谷本(神)
生田(立)

(戦評) 1回表立命、駒井の死球で先制。4回表立命、生田のタイムリーと三浦の犠牲フライで追加点を挙げる。小林、安藤の継投で神戸打線を封じた。

第3試合 開始時刻13:55 終了時刻16:15

関西大学 000000032 | 5
同志社大学 000000002 | 2

(関) 藤澤一福永
(同) 望月・影山・中川・杉浦一福田
☆二塁打 福留・木下(関)

(戦評) 8回表関大、福留のタイムリーで先制。9回表関大、木下のタイムリーで追加点を挙げる。9回裏同志社、中谷の死球などで3点差に詰め寄るも関大藤澤の前に打線が沈黙した。

©2023年10月13日 わかさスタジアム京都

第1試合 開始時刻8:40 終了時刻10:14
立命館大学 50052 | 12
神戸大学 00000 | 0

(5回コールド)

(立) 西島一生田
(神) 村上・早川・伊東一井林・勝裕一森
☆二塁打 岡田・手島(立)

(戦評) 1回表立命、津脇、手島のタイムリーなどで5点先制。その後も得点を重ね、5回までに2得点を挙げた。西島が神戸打線を無安打無四死球完封勝利。

第2試合 開始時刻10:50 終了時刻13:13

同志社大学 000000000 | 0
関西大学 000000000 | 0

(9回引き分け)

(同) 谷本・中川一織田
(関) 伊藤・葭安一福永
☆二塁打 織田(同)

(戦評) 同志社と関大の投手戦となった。両者チャンスを作るもあと1本が出ない。9回表同志社、2死1、3塁のチャンスを作るもあと一本が出ずそのまま引き分けとなった。

第3試合 開始時刻13:50 終了時刻15:45

関西学院大学 0503100 | 9
大阪大学 0000000 | 0

(7回コールド)

(学) 田尻・青木・松井・江口一中井・榎本
(阪) 井上・松浦・小田一中村

(戦評) 2回表関学、石本、徳田、島田、吉田のタイムリーで5点先制。その後も追加点を重ね、5回表に中井にタイムリーが出てコールドゲーム。阪大は投打共に振るわなかった。

©2023年10月19日 ベイコム野球場

第1試合 開始時刻8:40 終了時刻10:35
関西大学 000030001 | 4
関西学院大学 100000010 | 2

(関) 藤澤一福永
(学) 田尻一中井
☆二塁打 石本(学)

(戦評) 1回裏関学、山田のタイムリーで先制。5回表関大、日高の内野ゴロと相手のエラーの間に勝ち越す。8回裏関学、石本のタイムリーで追いつくも関大が逃げ切った。

第2試合 開始時刻11:10 終了時刻13:05

立命館大学 000000001 | 1
同志社大学 00001110x | 3

(立) 土居・佐々木一生田
(同) 谷本・中川・望月一織田
☆二塁打 織田(同)

(戦評) 5回裏同志社、柴田のタイムリーで先制。7回表同志社、篠原のタイムリーで点差を広げる。9回表立命、駒井のタイムリーで2点差に追いつくも同志社が逃げ切った。

第3試合 開始時刻13:40 終了時刻16:20

神戸大学 000421002 | 9
大阪大学 000000101 | 2

(神) 内田・伊東一森
(阪) 松浦・上野一中村
☆三塁打 集堂(神)
☆二塁打 中村(神)
中村(阪)

(戦評) 4回裏神大、集堂のタイムリーと勝裕のスライズで4点先制。5回表神大、中村のタイムリーなどで追加点を挙げる。9回裏阪大、中村のタイムリーで追いつくも完敗。

©2023年10月20日 ベイコム野球場

第1試合 開始時刻8:37 終了時刻11:09
同志社大学 000100010 | 2
立命館大学 000000111x | 3

(同) 望月・中川一織田
(立) 西島一生田
☆三塁打 児玉(同)
☆二塁打 篠原(同)
駒井・大森(立)

(戦評) 4回表同志社、安藤の犠牲フライで先制。その後両者1点づつ追加し、8回表立命、細川のタイムリーで同点とする9回裏には生田のサヨナラタイムリーが出て優勝を決めた。

第2試合 開始時刻11:45 終了時刻13:58

大阪大学 100001000 | 2
神戸大学 02000010x | 3

(阪) 井上・小田一中村
(神) 村上・谷本一森
☆本塁打 谷本(神)

(戦評) 1回表阪大、有馬のタイムリーで先制。2回表神大、中村のタイムリーなどで勝ち越す。6回に阪大が追いつくも7回神大、谷本にホームランが出て神大に軍配が上がった。

第3試合 開始時刻14:35 終了時刻15:05

関西学院大学 2
関西大学 0

(学) 江口一中井
(関) 伊藤一福永

※降雨のためノーゲーム



©2023年10月22日 KG第2フィールド
 第1試合 開始時刻9:54 終了時刻12:10
関西学院大学 1017002 | 11
関西大学 0001000 | 1
 (7回コールド)

(学) 江口・土肥・田尻-中井
 (関) 岐部・森本・葭安・伊藤-福永
 ☆二塁打 島田2・吉田・福島・横田(学)
 (戦評) 1回表関学、福島犠牲フライで先制。4回表関学、島田のタイムリーなどで一挙7得点。4回裏関大、福永のショートゴロの間に1点返すも7回コールドゲーム。

◎個人表彰

- 最高殊勲選手 西島 宗汰 立命館大学
- 最優秀投手 藤澤 駿平 関西大学
防衛率1.33
- 最多勝利 西島 宗汰 立命館大学
4勝
- 最多奪三振 西島 宗汰 立命館大学
21個
- 首位打者 石本 泰誠 関西学院大学
打率0.419
- 最多打点 福島 裕也 関西学院大学
14点
- 最多盗塁 池田 悠馬 立命館大学
藤澤 駿平 関西大学
伊原木 駿 関西学院大学
9個
- 敢闘賞 藤澤 駿平 関西大学
- 新人賞 谷本 忠之 同志社大学

◎ベストナイン

- 投手 西島 宗汰 立命館大学
- 捕手 生田慶三郎 立命館大学
- 一塁手 福島 裕也 関西学院大学
- 二塁手 大森 理巧 立命館大学
- 三塁手 駒井 裕大 立命館大学
- 遊撃手 吉田 晴哉 関西学院大学
- 外野手 伊原木 駿 関西学院大学
- 外野手 石本 泰誠 関西学院大学
- 外野手 細川淳之介 立命館大学

◎打撃十傑

- 1 石本 泰誠 関西学院大学 0.419 31-13
- 2 細川淳之介 立命館大学 0.372710
- 3 福島 裕也 関西学院大学 0.3543111
- 4 駒井 裕大 立命館大学 0.354269

- 5 生田慶三郎 立命館大学 0.3463211
- 6 篠原 一球 同志社大学 0.3333010
- 7 中澤 竜士 同志社大学 0.3254314
- 8 島田 優斗 関西学院大学 0.3243812
- 9 吉田 晴哉 関西学院大学 0.3223110
- 10 大森 理巧 立命館大学 0.3143511



優勝チーム主将コメント

立命館大学 阪上 孝太
 リーグ戦に携わっていただいた全ての方々に感謝申し上げます。
 リーグ戦では終始熱戦を繰り広げることができ良い経験をすることができました。
 私達立命館大学は関西六大学の代表として立命野球を貫き関西の頂点を獲りたいと思います。
 また、春季リーグ戦では再び関西六大学の頂点に立てるよう日々精進して参ります。

学生委員長コメント

関西大学 岐部 大凱
 初めに、理事の方々、球場関係者の方々のご尽力によりリーグ戦を開催できましたこと、心より感謝申し上げます。
 今リーグ戦は、最終節の最後まで優勝や順位がわからない非常に白熱したリーグ戦でした。
 また声出し応援が解禁され、スタンドには多くの応援団が駆けつけ、グランドスタンドともに一体となり盛り上がりを見せました。春季リーグ戦は全国へ繋がるということもあり、より一層の盛り上がりを期待しております。

	立命館	関西学院	同志社	関西	神戸	大阪	勝敗	勝点
立命館大学	△	○6-3 ○1-4	●1-3 ○3-2	○7-4 ○2-1	○3-0 ○12-0	○12-2 ●3-4	8勝2負0分	16
関西学院大学	●3-6 ●4-11	△	○5-4 △4-4	●2-4 ○11-1	○16-1 ○7-0	○7-0 ○9-0	6勝3負1分	13
同志社大学	○3-1 ●2-3	●4-5 △4-4	△	●2-5 △0-0	○10-4 ○4-2	○9-2 ○6-5	5勝3負2分	12
関西大学	●4-7 ●1-2	○4-2 ●1-11	○5-2 △0-0	△	●4-6 ○5-3	○10-0 ●3-7	4勝5負1分	9
神戸大学	●0-3 ●0-12	●1-16 ●0-7	●4-10 ●2-4	○6-4 ●3-5	△	○9-2 ○3-2	3勝7負0分	6
大阪大学	●2-12 ○4-3	●0-7 ●0-9	●2-9 ●5-6	●0-10 ○7-3	●2-9 ●2-3	△	2勝8負0分	4

近畿六大学準硬式野球連盟

春季リーグ戦

©2023年3月13日 ベイコム尼崎
 第1試合 開始時刻9:00 終了時刻10:43
兵庫県立大学神戸校 00000 | 0
大阪経済大学 9204x | 15
 (5回コールド)

(兵神) 長尾・金山-今方
 (経大) 島元・領家-沖田
 ☆二塁打 森下(経)

(戦評) 大阪経済大学は初回、森下のタイムリーなどで9点を挙げる。その後も得点を重ね、5回コールド勝ちを収めた。兵庫県立大学はエラーと四球が絡み大量失点となった。

第2試合 開始時刻11:20 終了時刻13:03
和歌山大学 0000000 | 0
近畿大学 3100102x | 7
 (7回コールド)

(和大) 澤-宮本
 (近大) 中村・三田-辻
 ☆三塁打 山田(近)
 ☆二塁打 辻(近)

(戦評) 近大は初回3点を先制すると、そのまま和大に流れを渡すことなく安定した戦いを見せ、7-0でリーグ戦初戦を白星で飾った。

第3試合 開始時刻13:30 終了時刻15:01
神戸市外国語大学 000020 | 2
甲南大学 102171x | 12
 (6回コールド)

(神外) 濱崎・堀川-古葉
 (甲南) 前田・後藤-宮川
 ☆三塁打 森田(甲)
 ☆二塁打 村田(外)
 村上・藤井・松井(甲)

(戦評) 甲南大は初回、村上宜の適時打で先制に成功する。5回には適時打5本を放ち一挙7得点を挙げる。外大は5回、須田の適時打で反撃をするも6回コールドゲームとなる。



©2023年3月16日 明石トーカー
 第1試合 開始時刻9:14 終了時刻11:11
神戸市外国語大学 000000000 | 0
近畿大学 20002011x | 6
 (神外) 吉田・木下-永浜
 (近大) 中村・三田・豊留・小林-田原・寺内
 ☆本塁打 辰野(近)
 ☆二塁打 田原・山田・嶋崎(近)

(戦評) 近大は初回敵失で2点を先制する。5回に糸谷の犠飛、8回に辰野の本塁打で得点を重ねる。投手4人のノーヒットリレーで外大打線を封じ込める。外大は失策が響いた。

第2試合 開始時刻11:49 終了時刻13:52
和歌山大学 000200 | 2
大阪経済大学 513012x | 12
(6回コールド)

(和大) 久保・澤ー西野
(経大) 沢田・領家ー沖田
☆二塁打 高山・成清(経)
(戦評) 大経大は序盤から和大的立ち上がり
を攻め一挙5得点を挙げた。その後も得点を
積み重ね、投打ともにかみ合った大経大が勝
利を収めた。

第3試合 開始時刻14:28 終了時刻16:17
兵庫県立大学神戸校 0000000 | 0
甲南大学 2002111x | 7
(7回コールド)

(兵神) 長尾ー山田
(甲南) 村上遼・蒔田ー宮川
☆三塁打 水谷(甲)
☆二塁打 寺地(甲)
(戦評) 甲南大学は初回到2点を先制すると、
4回以降も追加点を加え7回コールド勝ちを
収めた。兵庫県立大学は甲南大学の投手陣に
対して2安打と打線が振るわなかった。

◎2023年3月23日 大阪シティ信用金庫スタジアム
第1試合 開始時刻8:42 終了時刻10:02
神戸市外国語大学 10000 | 1
大阪経済大学 3052x | 10
(5回コールド)

(神外) 吉田・小久保ー永浜
(経大) 島元・領家ー沖田
☆本塁打 森下(経)
☆三塁打 沖田(経)
☆二塁打 伊藤・橋本(経)
(戦評) 大経大は初回、森下の本塁打等で先
制に成功し、3回には打者一巡5得点を挙げ
る。投手陣も安定した投球を見せ、降雨によ
り5回コールドとなった。

◎2023年3月25日 ベイコム尼崎
第1試合 開始時刻8:56 終了時刻11:23
甲南大学 003000000 | 3
大阪経済大学 100000000 | 1

(甲南) 鐘搗ー宮川
(経大) 島元・沢田ー沖田
☆二塁打 勝股(甲)
浅野(経)
(戦評) 大経大が初回に先制したが、3回に
甲南大が相手のエラーやタイムリーヒットを
絡めながら逆転に成功した。終わってみれば
先発の鐘搗が初回の1失点でに抑え完投し
た。

第2試合 開始時刻 : 終了時刻 :
神戸市外国語大学 001100121 | 6
和歌山大学 01010600x | 8
(神外) 堀川・木下・坪谷ー古葉
(和大) 大西・細井・久保・澤ー宮本

☆三塁打 濱崎(外)
澤(和)
☆二塁打 村田・清藤・木下(外)
田中・宮本・大西・澤・池田(和)
(戦評) 6回裏、和歌山大学が4連打を含む
6安打6得点で逆転に成功する。神外大は追
い上げを見せるも一歩及ばず和大が勝利し
た。敗れた神外大は、投手陣が粘れなかつた。

第3試合 開始時刻14:53 終了時刻16:14
兵庫県立大学神戸校 00000 | 0
近畿大学 3770x | 17
(5回コールド)

(兵神) 長尾・金山ー山田
(近大) 三田・中村・豊留ー辻・奥野
☆三塁打 辰野・辻(近)
(戦評) 近畿大学は初回から打線が繋がり15
安打17得点で5回コールド勝ちを収めた。兵
庫県立大学はエラーも絡み近畿大学打線を止
められず大量失点となった。

◎2023年4月9日 明石トーカロ
第1試合 開始時刻9:01 終了時刻10:17
兵庫県立大学神戸校 00010 | 1
神戸市外国語大学 41123x | 11
(5回コールド)

(兵神) 長尾ー吉田
(神外) 堀川ー古葉
☆三塁打 清藤(外)
☆二塁打 木下(外)
(戦評) 神戸市外国語大学は初回到4点を先
制すると、その後も毎回得点を重ねた。先発
の堀川は4回以外は三者凡退で兵庫県立大学
打線を抑えた。

第2試合 開始時刻11:12 終了時刻13:55
近畿大学 000030003 | 6
大阪経済大学 050000000 | 5
(近大) 中村・三田ー辻
(経大) 沢田ー藤井

☆二塁打 辰野(近)
(戦評) 大経大は序盤に5点を入れるも、近
大2番手の三田を攻めることができなかつた。
近大は失点後に立て直し、後半にかけて
大経大を攻め立て見事逆転勝利を収めた。

第3試合 開始時刻14:35 終了時刻16:16
甲南大学 2050000 | 7
和歌山大学 0000000 | 0
(7回コールド)

(甲南) 勝股・蒔田・行吉ー宮川
(和大) 澤・大西・久保ー宮本・西野
☆三塁打 森田(甲)
(戦評) 甲南大が初回到2本の犠牲フライで
先制に成功。3回には四球やヒットを絡めな
がら一挙5得点をとった。甲南大学は3人の
投手リレーで危なげなく完封勝利をおさめ
た。

◎2023年4月10日 ベイコム尼崎
第1試合 開始時刻8:56 終了時刻10:38
大阪経済大学 37374 | 24
兵庫県立大学神戸校 00000 | 0
(5回コールド)

(経大) 島元・武久ー藤井・沖田
(兵神) 金山・長尾ー吉田
☆本塁打 成清(経)
☆三塁打 廣田(経)
☆二塁打 森下・山崎・神野・丸山(経)
(戦評) 大経大は廣田の4安打7打点の活躍
もあり、5回22安打24得点。一方、兵神戸は
大経大の島元、武久に3安打に抑えられチャ
ンスを作ることができなかった。

第2試合 開始時刻11:31 終了時刻13:29
甲南大学 90246 | 21
神戸市外国語大学 20000 | 2
(5回コールド)

(甲南) 前村・後藤ー宮川
(神外) 吉田・坪谷・浦・清藤・須田ー永浜
☆三塁打 宮川(甲)
☆二塁打 勝股・守屋・宮川・林・水谷(甲)
木下(外)
(戦評) 甲南大が初回到一挙9得点をとった。
その裏に神外大は2点を返したが、甲南大は
点数を重ね、21得点の大量得点を取った。神
外大は初回の2得点に終わってしまった。

第3試合 開始時刻14:12 終了時刻15:55
近畿大学 331024 | 13
和歌山大学 000000 | 0
(6回コールド)

(近大) 豊留・小林・中村ー辻・奥野
(和大) 大西・久保ー宮本・田中
☆二塁打 森川・金子・玉置・柿平(近)
大西(和)
(戦評) 近畿大学が13ー0で勝利した。近畿
大学は投打ともに隙のない野球を見せ、4本
の長打を含む13得点と大量得点し、投手陣も
無失点に抑えた。



◎2023年4月16日 甲南大学六甲アイランドグラウンド
第1試合 開始時刻9:57 終了時刻12:19
近畿大学 100000000 | 1
甲南大学 20001020x | 5
(近大) 中村ー辻

(甲南) 勝股ー宮川
☆三塁打 林(甲)
☆二塁打 小平(甲)
(戦評) 甲南大は序盤の失点後、すぐに逆転
すると、先発勝股を中心に硬い守備力で近大
を寄せ付けなかった。敗れた近大は勝股を責
め切ることができなかった。

第2試合 開始時刻12:56 終了時刻14:40
 兵庫県立大学神戸校 400010000 | 5
 和歌山大学 000012000 | 3
 (兵神) 長尾一吉田
 (和大) 宮本・澤一中川
 ☆三塁打 澤(和)
 ☆二塁打 金山・小森(兵)

(戦評) 兵庫県立大学は初回、金山のタイムリーなどで4点を先制する。和歌山大学は澤のタイムリーなどで中盤以降に反撃を見せるが兵庫県立大学が逃げ切った。

◎2023年4月19日 ベイコム尼崎

第1試合 開始時刻9:23 終了時刻11:38
 大阪経済大学 10000000 | 1
 甲南大学 0020040x | 6
 (8回コールド)

(経大) 沢田・島元・領家一藤井
 (甲南) 鐘搦・前村一宮川
 ☆本塁打 村上宜(甲)
 ☆三塁打 森田(甲)
 ☆二塁打 伊藤・高山・橋本(経)
 村上宜・藤井(甲)

(戦評) 甲南大は3回に村上宜の本塁打で逆転。6回にも4得点し、試合を決めた。一方、大経大は高山のタイムリーで先制するも、その後は鐘搦、前村から得点できずに敗戦。

第2試合 開始時刻12:11 終了時刻13:43
 近畿大学 39310 | 16
 兵庫県立大学神戸校 00000 | 0
 (5回コールド)

(近大) 中村・小林・豊留・三田一田原・糸谷
 (兵神) 長尾一金山一吉田
 ☆二塁打 金子・澤田・前川(近)

(戦評) 近大は4人の投手をつないで完封リレーを見せた。打撃陣も15安打と好調さを見せつけた。敗れた県大はミスが目立ち、近大投手陣を攻めることができなかった。

第3試合 開始時刻14:10 終了時刻16:14
 和歌山大学 1103052 | 12
 神戸市外国語大学 1400000 | 5
 (7回コールド)

(和大) 久保一西野
 (神外) 濱崎・堀川・濱崎・坪谷・堀川・木下一古葉
 ☆二塁打 山口・大西・宮本・石田・大坪(和)
 古葉(外)

(戦評) 和は大は外大に失点を許しながらも、打撃からリズムを作り見事逆転勝利を取めた。敗れた外大は序盤に流れをつかむも、その後和大を攻めることができなかった。



◎2023年4月22日 甲南大学六甲アイランドグラウンド
 第1試合 開始時刻11:34 終了時刻12:59
 甲南大学 36411 | 15
 兵庫県立大学神戸校 00000 | 0
 (5回コールド)

(甲南) 行吉・前田・末田一宮川・柳生
 (兵神) 長尾・金山・吉田
 ☆本塁打 勝股・波多野(甲)
 ☆二塁打 勝股(甲)

(戦評) 初回、甲南大が適時打などで3点を先制し、ホームラン2本を含む計15得点を取り5回コールドとなった。兵庫県立大はチャンスを作れず無得点に終わってしまった。

第2試合 開始時刻13:37 終了時刻15:14
 大阪経済大学 013511 | 11
 和歌山大学 000100 | 1
 (6回コールド)

(経大) 領家・山田・新田一藤井・森山
 (和大) 久保・谷口・中川
 ☆三塁打 大坪(和)
 ☆二塁打 森下・橋本・高橋(経)

(戦評) 大経大は2回に外間のタイムリーで先制。その後も得点を重ね、6回11得点。和は大は4回に大坪の3塁打で1点を返すも、大経大の投手陣を打ち崩すことができなかった。

第3試合 開始時刻16:07 終了時刻16:58
 近畿大学 61310 | 11
 神戸市外国語大学 00000 | 0
 (5回コールド)

(近大) 中村・小林・豊留・三田一辻・田原
 (神外) 吉田一古葉
 ☆本塁打 大藪・山崎(近)
 ☆三塁打 澤田(近)
 ☆二塁打 國田・辻・三木(近)

(戦評) 近大は相手に1本のヒットも許さない完璧な投球で外大打線を抑えた。打者陣も序盤から外大の先発吉田を攻め、11得点と大量得点を挙げた。

◎2023年4月23日 明石トーカロ

第1試合 開始時刻9:05 終了時刻11:10
 神戸市外国語大学 00000003 | 3
 兵庫県立大学神戸校 00000100 | 1

(神外) 吉田・堀川一古葉
 (兵神) 長尾一吉田
 ☆二塁打 福永(兵)

(戦評) 6回まで投手戦であったが7回兵庫県立大が適時打で先制に成功する。9回神戸市外大は2死から安打と敵失から逆転に成功し、3対1で神戸市外大が勝利した。

第2試合 開始時刻11:52 終了時刻13:46
 和歌山大学 000000100 | 1
 甲南大学 001200000 | 3
 (和大) 澤一宮本

(甲南) 村上遼・行吉・蒔田・前村一宮川
 ☆二塁打 澤(和)

(戦評) 甲南大は4人の投手陣の継投で見事相手打線を1失点に抑える試合を見せ、リーグ戦全勝優勝を果たした。敗れた和大は先発澤の援護ができなかった。

第3試合 開始時刻14:22 終了時刻17:00
 大阪経済大学 20000004 | 6
 近畿大学 40000000 | 4
 (経大) 領家・新田・沢田一藤井
 (近大) 三田・中村一辻

☆三塁打 森下(経)
 ☆二塁打 森下・高山・廣田・成清(経)
 辰野(近)

(戦評) 1回表に大経大が2点を先制するも、その裏、近畿大が4点を取り逆転。両チーム無得点のまま迎えた8回表に大経大が逆転し勝利。2位決定戦に繋げた。

◎2023年4月25日 ベイコム尼崎

第1試合 開始時刻8:54 終了時刻11:13
 甲南大学 010300000 | 4
 近畿大学 000001200 | 3
 (甲南) 勝股・鐘搦一宮川
 (近大) 中村一辻

☆三塁打 波多野(甲)
 ☆二塁打 宮川(甲)
 金子・辻・山崎(近)

(戦評) 甲南大が2回に1点を先制し、4回にも追加点を加え主導権を握る。近大は終盤に追い上げを見せ1点差に迫るも、最後は甲南大が投手力で逃げ切った。



第2試合 開始時刻11:42 終了時刻13:28
 和歌山大学 0301105 | 10
 兵庫県立大学神戸校 0000002 | 2
 (7回コールド)

(和大) 久保・澤一宮本
 (兵神) 長尾・金山一吉田
 ☆三塁打 山田(兵)
 ☆二塁打 澤・池田・吉住(和)

(戦評) 和歌山大学が10-2で勝利を取めた。和歌山大学は久保、澤の投球が冴え、攻守ともに安定した試合運びを見せ、試合の流れを相手に渡さなかった。

第3試合 開始時刻13:50 終了時刻15:25
 大阪経済大学 15364 | 19
 神戸市外国語大学 00000 | 0
 (5回コールド)

(経大) 山田・新田・領家・沢田一藤井・沖田
 (神外) 坪谷一木下一小久保一永浜
 ☆本塁打 橋本・森山(経)
 ☆三塁打 成清・丸山・沖田(経)
 ☆二塁打 渡辺・森下・藤井(経)

(戦評) 大経大は橋本、森山に本塁打を放つなど、打線が繋がり5回19得点。一方、神外大は木下の1安打に抑えられ5回コールドで大経大が勝利した。

◎2023年4月29日 甲南大学六甲アイランドグラウンド
第1試合 開始時刻9:22 終了時刻11:49
大阪経済大学 003000000 | 3
近畿大学 10030010x | 5

(経大) 領家-新田-沢田-藤井

(近大) 豊留-中村-辻

☆三塁打 三木(近)

☆二塁打 高山(経)

辰野・大藪・澤田・三木(近)

(戦評) 大経大は3回に高山のタイムリーで逆転に成功。しかし、4回に近畿大は山田、澤田のタイムリーで逆転に成功し勝利。近畿大は2位で関西選手権出場を決めた。

◎個人表彰

最高殊勲選手 勝股 巧海 甲南大学

最優秀投手 三田 大知 近畿大学

防御率2.00

最多勝利 三田 大知 近畿大学 5勝

最多奪三振 三田 大知 近畿大学 28個

首位打者 木下 晨吾 神戸市外国語大学

打率0.480

最多打点 森下 和貴 大阪経済大学

勝股 巧海 甲南大学

橋本 大志 大阪経済大学

12打点

最多盗塁 小平 貴哉 甲南大学 9個

敢闘賞 辰野 孝汰 近畿大学

◎ベストナイン

投手 三田 大知 近畿大学

捕手 宮川 夢亜 甲南大学

一塁手 國田 尚利 近畿大学

二塁手 木下 晨吾 神戸市外国語大学

三塁手 村上 宜史 甲南大学

遊撃手 伊藤 元翔 大阪経済大学

外野手 森下 和貴 大阪経済大学

外野手 金子 修輔 近畿大学

外野手 藤井 友也 甲南大学

指名打者 大藪 元輝 近畿大学

◎打撃十傑

1 木下 晨吾 神戸市外国語大学 0.480 25-12

2 宮川 夢亜 甲南大学 0.455 33-15

3 森下 和貴 大阪経済大学 0.444 27-12

4 大藪 元輝 近畿大学 0.433 30-13

5 金子 修輔 近畿大学 0.429 21-9

6 波多野 悠 大甲南大学 0.417 24-10

	甲南大	近畿大	大経大	和歌山	神外大	兵県大	勝敗	勝点
甲南大学		○5-1 ○4-3	○3-1 ○6-1	○7-0 ○3-1	○12-2 ○21-2	○7-0 ○15-0	10勝0負0分	20
近畿大学	●1-5 ●3-4		○6-5 ●4-6	○7-0 ○13-0	○6-0 ○11-0	○17-0 ○16-0	7勝3負0分	14
大阪経済大学	●1-3 ●1-6	●5-6 ○6-4		○12-2 ○11-1	○10-1 ○19-0	○15-0 ○24-0	7勝3負0分	14
和歌山大学	●0-7 ●1-3	●0-7 ●0-13	●2-12 ●1-11		○8-6 ○12-5	●3-5 ○10-2	3勝7負0分	6
神戸市外国語大学	●2-12 ●2-21	●0-6 ●0-11	●1-10 ●0-19	●6-8 ●5-12		○11-1 ○3-1	2勝8負0分	4
兵庫県立大学 神戸校	●0-7 ●0-15	●0-17 ●0-16	●0-15 ●0-24	○5-3 ●2-10	●1-11 ●1-3		1勝9負0分	2

7 勝股 巧海 甲南大学 0.407 27-11
8 伊藤 元翔 大阪経済大学 0.394 33-13
9 藤井 友也 甲南大学 0.393 28-11
10 古葉舜之典 神戸市外国語大学 0.387 31-12

優勝チーム主将コメント

甲南大学 森田 勇太

「勝負強い甲南準硬」を目指し、工夫をしながら練習に取り組んだ結果、リーグ戦を全勝優勝することができました。次は、全国制覇を達成できるよう頑張りますので、応援よろしくお願いします。

学生委員長コメント

学生委員長 和歌山大学 池田 建斗

今回のリーグ戦は雨天中止で日程が延期になることが数回あるなど苦労した部分も多かったが無事終わることができた。また今回からリーグとして新たな取り組みも行ったところ、成果を得ることができたので次回以降にも生かしていきたい。

秋季リーグ戦

◎2023年9月4日 ベイコム野球場
第1試合 開始時刻9:00 終了時刻10:35

和歌山大学 0000000 | 0

甲南大学 011321x | 8

(7回コールド)

(和大) 澤・西野-宮本

(甲南) 蒔田・北野-宮川

☆二塁打 林(甲)

(戦評) 2回裏岡の犠牲フライで一点を甲南大学が先制する。3回裏にも林のツーベースヒットによって追加点をあげた。その後も追加点をあげて甲南大学が8対0で勝利した。

第2試合 開始時刻11:00 終了時刻12:45

兵庫県立大学神戸校 10000 | 1

大阪経済大学 4610x | 11

(5回コールド)

(兵神) 長尾・宇野-阪永-吉田

(経大) 武久-波多野

☆本塁打 廣田(大)

☆三塁打 波多野(大)

☆二塁打 森下(大)

(戦評) 兵庫県立大学は初回1点を先制する。しかし、大阪経済大学が波多野のタイムリースリーベースで逆転し、廣田のホームランなどで得点を重ね、5回コールドとなった。

第3試合 開始時刻13:16 終了時刻14:50

神戸市外国語大学 00010 | 1

近畿大学 6251x | 14

(5回コールド)

(神外) 堀川・吉田・小久保-永浜

(近大) 平岡・下村・荒巻-田原・椎野

☆三塁打 大園・米田(近)

☆二塁打 山崎・澤田・米田・三木・岡本(近)

(戦評) 初回から近畿大学の猛攻が止まらず3回までで13得点した。神外大も4回表に1点を返すが、反撃もここまでとなり14対1で近畿大学が勝利した。

◎2023年9月7日 ベイコム野球場

第1試合 開始時刻8:57 終了時刻11:18

兵庫県立大学神戸校 000000030 | 3

甲南大学 10000301x | 5

(兵神) 宇野-阪永-葛原-吉田

(甲南) 勝股-後藤-前田-前村-宮川

☆三塁打 波多野(甲)

☆二塁打 水谷・波多野(甲)

阿江(兵)

(戦評) 甲南大学は宮川、波多野のタイムリーなどで得点をあげる。兵庫県立大学は8回に満塁から阿江のタイムリースリーベースで1点差とするが、甲南大学が逃げ切った。

第2試合 開始時刻11:47 終了時刻13:40

和歌山大学 0000100 | 1

近畿大学 027000x | 9

(7回コールド)

(和大) 辻脇・大坪-宮本

(近大) 荒巻・松尾・豊留・小林・三田-椎野・田原・宮本

☆二塁打 山崎3・椎野・嶋崎(近)

(戦評) 近畿大学は、2回裏、二塁打で2点を先制し、3回にも5本の長短打と犠飛により7点をあげる。和歌山大は5回に一点を返すも、近畿大が勝利した。

第3試合 開始時刻14:08 終了時刻15:25
神戸市外国語大学 10000 | 1
大阪経済大学 40100x | 14
(5回コールド)

(神外) 堀川・小久保・濱崎

(経大) 宮一波多野・藤井

☆三塁打 波多野(大)

☆二塁打 波多野2・正岡・伊藤(大)

(戦評) 一点を先制された一回の裏、大経大は四球からチャンスを作り連続適時打などで逆転に成功。その後も得点を重ね、大経大が5回コールド勝ちをした。

◎2023年9月13日 ベイコム野球場

第1試合 開始時刻8:59 終了時刻10:39
兵庫県立大学神戸校 00000 | 0
近畿大学 40051x | 10
(5回コールド)

(兵神) 長尾・阪永・金田・吉田

(近大) 平岡・豊留・下村・森川・田原・椎野・宮本

☆三塁打 三木・樽谷(近)

(戦評) 近畿大学は初回に4点をあげるとその後も得点を重ね、5投手の継投で兵庫県立大学を無失点に抑えて5回コールドとなった。

第2試合 開始時刻11:22 終了時刻13:50
甲南大学 00000001 | 1
大阪経済大学 10000002 | 3
(8回コールド)

(甲南) 蒔田・勝股・前村・宮川

(経大) 新田・沢田・波多野

☆三塁打 廣田(大)

☆二塁打 岡(甲)

森下(大)

(戦評) 初回大経大が1点の先制に成功した。8回に甲南大が適時打により同点に成功した。その裏大経大がタイムリーヒットによって2点を重ね勝ち越しに成功し勝利した。

第3試合 開始時刻14:15 終了時刻16:19
神戸市外国語大学 2001000 | 3
和歌山大学 116040x | 12
(7回コールド)

(神外) 吉田・小久保・坪谷・濱崎・永浜

(和) 澤一則村・宮本

☆三塁打 中芝(和)

☆二塁打 清藤2(神)

西野・澤・大坪(和)

(戦評) 2対2で向かえた3回裏、和は大は四球と適時打が絡み一挙6得点を挙げ逆転に成功。その後も得点を挙げ、7回コールドで和が大が勝利した。

◎2023年9月19日 ベイコム野球場

第1試合 開始時刻9:03 終了時刻10:57
大阪経済大学 2120320 | 10
近畿大学 0020000 | 2
(7回コールド)

(経大) 沢田・波多野

(近大) 三田・平岡・椎野

☆本塁打 廣田(大)

☆二塁打 森下・廣田(大)

(戦評) 大経大は1回に本塁打で2点先制。その後も得点を重ね、6回で10得点。一方、近畿大は3回に2点返すも、沢田からチャンスを作ることができなかった。

第2試合 開始時刻11:39 終了時刻13:59
兵庫県立大学神戸校 01010200 | 4
和歌山大学 18100000x | 10
(8回コールド)

(兵神) 浦川・長尾・宇野・阪永・吉田・金田

(和) 澤・則村・澤一宮本・大坪・宮本

☆二塁打 谷口(和)

二宮(兵)

(戦評) 和歌山大学は初回、澤のタイムリーで先制する。2回には四死球とタイムリーで8得点をあげ、その後は兵庫県立大学の反撃を抑え勝利した。

第3試合 開始時刻14:19 終了時刻15:22
神戸市外国語大学 00000 | 0
甲南大学 0604x | 10
(5回コールド)

(神外) 濱崎・木下・永浜

(甲南) 後藤・前村・宮川

☆三塁打 岡(甲、4回)

(戦評) 0対0で向かえた二回の裏、甲南大は安打と四球で一挙6得点した。その後も、甲南大は攻撃の手を緩めることなく得点を重ね5回コールドで甲南大が勝利した。

◎2023年9月21日 明石トーカロ

第1試合 開始時刻8:52 終了時刻11:11
神戸市外国語大学 000020020 | 4
兵庫県立大学神戸校 010000000 | 1
(神外) 坪谷・小久保・永浜

(兵神) 葛原・阪永・浦川・吉田

(戦評) 一点ビハインドで向かえた5回の表神外大の攻撃、先頭打者のヒットからチャンスを作り一挙2点獲得し逆転に成功。その後も得点を重ね神外大が3点差で勝利した。

第2試合 開始時刻11:39 終了時刻13:40
大阪経済大学 2000506 | 13
和歌山大学 0000000 | 0
(7回コールド)

(経大) 武久・領家・新田・波多野・藤井

(和) 澤・辻脇一宮本・大坪

☆三塁打 藤井(大)

☆二塁打 伊藤(大)

(戦評) 大経大は1回に2点先制。その後も5回に5点、7回に6点を取る。一方、和は大経大の武久、領家、新田に3安打で抑えられ、打ち崩すことができなかった。

第3試合 開始時刻13:53 終了時刻16:15
甲南大学 0010000 | 1
近畿大学 001004x | 5
(7回コールド)

(甲南) 勝股・蒔田・宮川

(近畿) 平岡・椎野

☆二塁打 勝股(甲)

(戦評) この試合は3回に適時打により甲南大学が先制したが、その裏の近畿大学は同点に追いつく。6回裏に近畿大学がヒットなどで4点を追加し、そのまま勝利した。

◎2023年9月25日 ベイコム野球場

第1試合 開始時刻9:00 終了時刻10:23
近畿大学 30620 | 11
神戸市外国語大学 00000 | 0
(5回コールド)

(近大) 下村・豊留・三田・荒巻・椎野・宮本

(神外) 吉田・清藤・永浜

☆本塁打 大谷(近)

☆二塁打 岡本・大園(近)

(戦評) 近大が四球や失策もからみ、11得点を上げる。投手陣は下村、豊留、三田、荒巻で1安打無失点に抑え、神外大に5回コールドで近大が勝利した。

第2試合 開始時刻11:08 終了時刻12:41
甲南大学 52600 | 13
和歌山大学 00000 | 0
(5回コールド)

(甲南) 前田・末田・前村・宮川・柳生

(和) 西野・則村・宮本・政平

☆本塁打 勝股(甲)

☆三塁打 水谷・駒居(甲)

☆二塁打 宮川・林・岡(甲)

(戦評) 一回甲南大学は5点を先制し、2回までに13点を取った。和歌山大学は4回までなかなかチャンスが作れない中5回にチャンスを作るも惜しくも無得点となった。

第3試合 開始時刻13:22 終了時刻15:52
大阪経済大学 001001126 | 11
兵庫県立大学神戸校 000000001 | 1
(経大) 宮・小田川・川上一波多野・藤井

(兵神) ー

☆本塁打 森下(大)

☆三塁打 山田2(大)

☆二塁打 伊藤・廣田・丸山・大牟田(大)

(戦評) 大経大は伊藤が3安打など打線がつながり、11得点。一方、兵神戸は9回安打でチャンスを作り、1点返すも、大経大の投手陣から打ち崩すことができなかった。

◎2023年9月27日 明石トーカロ

第1試合 開始時刻9:20 終了時刻10:50
甲南大学 57251 | 20
神戸市外国語大学 00000 | 0
(5回コールド)

(甲南) 後藤・末田・小平一宮川

(神外) 須田・木下・坪谷・永浜

☆三塁打 勝股(甲)

☆二塁打 宮川(甲)

(戦評) 甲南大学は初回に5点を先制し、2回にも一挙7得点を挙げる。その後も5回まで毎回得点した。神外大はランナーを出すもその後が続かず得点できなかった。

第2試合 開始時刻11:34 終了時刻13:39
近畿大学 00000000 | 0
大阪経済大学 00320101x | 7
 (8回コールド)

(近大) 平岡・三田-椎野・田原
 (経大) 沢田-波多野
 ☆二塁打 廣田(大)
 山崎(近)

(戦評) 3回裏近大のミスにより大経大が一挙3得点を上げ、その後も追加点を重ねる。大経大投手沢田は、粘りの投球で無失点に抑え勝利に導いた。

第3試合 開始時刻14:32 終了時刻16:32
和歌山大学 000000001 | 1
兵庫県立大学神戸校 00020110x | 4

(和) 長野・澤-西野・宮本
 (兵神) 葛原-金田

(戦評) 4回裏、兵神戸は暴投などで先制し、6、7回にも追加点を得る。和大は9回に一点を返すも、兵神戸が4対1で勝利した。

◎2023年9月29日 ベイコム野球場

第1試合 開始時刻9:00 終了時刻10:50
近畿大学 1100510 | 8
兵庫県立大学神戸校 0000000 | 0
 (7回コールド)

(近大) 下村-宮本・田原
 (兵神) 三木・阪永・宇野-吉田・坂本
 ☆二塁打 大園・西村・田原(近)

(戦評) 近大はチャンスを作るも、4回2得点に抑えられる。しかし、5回に打線がつながり一挙5得点を上げ、さらに6回に一点加え7回コールドで近大が勝利した

第2試合 開始時刻11:33 終了時刻13:53
和歌山大学 013101000 | 6
神戸市外国語大学 000100000 | 1

(和) 澤・相根・則村-宮本
 (神外) 坪谷・清藤・小久保-永浜
 ☆三塁打 澤・堀野(和)
 ☆二塁打 堀野(和)

(戦評) 2回表、和大は遊ゴロの間に先制し、その後も着実に得点を重ねる。神外大は、4回裏に一点返すも反撃及ばず、6対1で和大が勝利した。

第3試合 開始時刻14:38 終了時刻16:44
大阪経済大学 001000010 | 2
甲南大学 60000000x | 6

(経大) 武久・領家-波多野・藤井
 (甲南) 蒔田・勝股・前村-宮川
 ☆本塁打 廣田(大)
 ☆三塁打 小平(甲)

(戦評) 甲南大は1回に岡、駒井、小平のタイムリーにより6得点。一方、大経大は廣田の本塁打などで2点返すが、甲南大の投手陣に抑えられる。

◎2023年10月4日 ベイコム野球場

第1試合 開始時刻9:10 終了時刻10:30
大阪経済大学 34800 | 15
神戸市外国語大学 00000 | 0
 (5回コールド)

(経大) 新田・沢田-藤井・波多野
 (神外) 吉田・堀川・木下-永浜
 ☆本塁打 森下・藤井(大)
 ☆二塁打 藤井・正岡(大)

(戦評) 大経大は森下、藤井の本塁打などで3回までに16得点を挙げる。神外大は、3回にチャンスを作るが得点にはいたらず、5回コールドで大経大が勝利した。

第2試合 開始時刻10:59 終了時刻12:23
甲南大学 04150 | 10
兵庫県立大学神戸校 00000 | 0
 (5回コールド)

(甲南) 勝股・末田・前村-宮川
 (兵神) 浦川・宇野-吉田
 ☆二塁打 駒居(甲)

(戦評) 甲南大学が2回に4点を先制しその後も得点を重ねる。兵庫県立大学は甲南大学のピッチャーに抑え込まれ無得点に終わりコールドゲームにより試合終了。

第3試合 開始時刻12:56 終了時刻14:57
近畿大学 2030202 | 9
和歌山大学 0000000 | 0
 (7回コールド)

(近大) 豊留・荒巻・平岡-田原・椎野
 (和) 澤・辻脇・相根-宮本・大坪
 ☆三塁打 宮本・嶋崎(近)
 ☆二塁打 山崎(近)

(戦評) 近大は初回2点とり、その後も追加点を重ね、7回で10得点を奪う。投手陣は、7回2安打無失点に抑え、7回コールドで近大が勝利した。

◎2023年10月7日 大阪シティ信用金庫スタジアム

第1試合 開始時刻8:58 終了時刻11:09
兵庫県立大学神戸校 000013010 | 5
神戸市外国語大学 101100100 | 4

(兵神) 宇野・阪永・葛原-吉田
 (神外) 木下・清藤・小久保-永浜
 ☆二塁打 荒瀬(神)

(戦評) 神戸市外国語大学は初回に濱崎のタイムリーで先制する。その後は互いに点を取

り合うが、8回に兵庫県立大学が勝ち越し点をあげて勝利した。

第2試合 開始時刻11:46 終了時刻14:01
和歌山大学 00200000 | 2
大阪経済大学 0016100x | 8
 (8回コールド)

(和) 澤・則村-宮本・大坪
 (経大) 沢田・新田-藤井
 ☆二塁打 谷口(和)
 廣田(大)

(戦評) 3回表2点を和歌山大学が先制する。大阪経済大学は3回裏に2死二塁でエラーによって一点を返す。その後4回に6点を追加し、結果8対2で大阪経済大学が勝利した。

第3試合 開始時刻14:43 終了時刻17:08
近畿大学 00010110 | 3
甲南大学 00000022 | 4
 (8回コールド)

(近大) 荒巻・三田・下村・平岡-田原
 (甲南) 勝股・前村-宮川
 ☆三塁打 水谷・岡(甲)
 ☆二塁打 波多野・林(甲)
 山崎・米田・大園(近)

(戦評) 4回の表に先制し、6・7回と追加点を重ねる。7回の裏甲南大は近代のミスにより2点を奪い、8回の裏に連打でサヨナラ逆転勝利した。

◎個人表彰

最高殊勲選手 廣田 勝己 大阪経済大学
 最優秀投手 沢田 健登 大阪経済大学
 防御率1.88
 最多勝利 沢田 健登 大阪経済大学
 澤 登生 和歌山大学
 後藤 仁 甲南大学 3勝
 最多奪三振 勝股 巧海 甲南大学 29回
 首位打者 伊藤 元翔 大阪経済大学
 打率0.481
 最多打点 廣田 勝己 大阪経済大学
 14点
 最多本塁打 廣田 勝己 大阪経済大学
 3本
 最多盗塁 山崎 健太 大阪経済大学
 11個
 敢闘賞 波多野 悠 大甲南大学
 新人王 勝股 優太 甲南大学

	大経大	甲南大	近畿大	和歌山大	兵県神	神外大	勝敗	勝点
大阪経済大学	/	3-1 2-6	1-20 7-0	13-0 8-2	11-1 11-1	14-1 15-0	9勝1負0分	18
甲南大学	1-3 6-2	/	1-5 4-3	8-0 13-0	5-3 10-0	10-0 20-0	8勝2負0分	16
近畿大学	2-10 0-7	5-1 3-4	/	9-1 9-0	10-0 8-0	14-1 11-0	7勝3負0分	14
和歌山大学	0-13 2-8	0-8 0-13	1-9 0-9	/	10-4 1-4	12-3 6-1	3勝7負0分	6
兵庫県立大学神戸校	1-11 1-11	3-5 0-10	0-10 0-8	4-10 4-1	/	1-4 5-4	2勝8負0分	4
神戸市外国語大学	1-14 0-15	0-10 0-20	1-14 0-11	3-12 1-6	4-1 4-5	/	1勝9負0分	2

◎ベストナイン

投手	沢田 健登	大阪経済大学
捕手	波多野 匠	大阪経済大学
一塁手	駒居進次朗	甲南大学
二塁手	酒井 陽大	大阪経済大学
三塁手	廣田 勝己	大阪経済大学
遊撃手	伊藤 元翔	大阪経済大学
外野手	大藪 元輝	近畿大学
外野手	林 息吹	甲南大学
外野手	水谷 郁斗	甲南大学
指名打者	森下 和貴	大阪経済大学

◎打撃十傑

1	伊藤 元翔	大阪経済大学	0.481	27-13
2	波多野悠大	甲南大学	0.480	25-12
3	勝股 優太	甲南大学	0.474	19-9
4	山崎 僚也	近畿大学	0.444	27-12
5	森下 和貴	大阪経済大学	0.438	32-14
6	大藪 元輝	近畿大学	0.414	29-12
7	林 息吹	甲南大学	0.400	30-12
8	廣田 勝己	大阪経済大学	0.387	31-12
9	水谷 郁斗	甲南大学	0.375	32-12
10	高橋 峻平	大阪経済大学	0.355	31-11

優勝チーム主将コメント

大阪経済大学主将 伊藤 元翔

優勝できたのは、周りのチームメイトや指導者のおかげです。また大会運営に尽力してくださった各大学の学生委員方にお礼申し上げます。関西選手権では近畿六大学を代表して優勝できるようにチーム一丸となって精進して参ります。

学生委員長コメント

大阪経済大学 植田 純平

今回のリーグ戦は雨天中止もなく日程通りに最後までやり遂げることができてよかったです。順位確定が最終戦にもつれる混戦となりました。大会運営においてうまくいかないこともありました。今回の経験を活かし春季リーグ戦はより良いものにできるように頑張っていきたいと思っております。また、今リーグを行うにあたってご協力して頂いた審判員の方々、球場関係者、大会関係者に感謝申し上げます。ありがとうございました。

阪神六大学準硬式野球連盟

春季リーグ戦

◎2023年3月6日 大阪シティ信用金庫

第1試合 開始時刻9:09 終了時刻11:24

大阪公立大学杉本 0 1 0 0 0 | 1

大阪商業大学 3 2 0 3 3 | 11

(杉) 内藤・田中一・佐藤

(商) 永田耕一平

☆三塁打 小林(商)

☆二塁打 生島(商)

(戦評) 大商大は着実に得点を重ね、先発の永田耕が5回2安打1失点に抑えた。公大杉は2回に相手のエラーで得点するもその後好機を作れなかった。

第2試合 開始時刻11:24 終了時刻13:32

大阪公立大学中百舌鳥 0 0 0 0 0 0 2 0 | 2

関西大学人間健康学部 0 0 2 1 0 0 0 0 x | 3

(中) 坂井・植田一田口・荻谷

(関) 小中・大野一池田

(戦評) 関大塚は3回2死から山口・皆川の連打で得点し、4回には真塚がタイムリーを記録した。公大中はチャンスはあったものの後続が続くことができなかった。

第3試合 開始時刻14:12 終了時刻16:17

大阪工業大学 1 0 0 0 0 0 0 0 | 1

大阪教育大学 0 0 0 1 0 4 0 0 x | 5

(工) 石田一山本

(教) 井上一岩田

☆三塁打 松尾(教)

☆二塁打 阪口・岡本(教)

(戦評) 大教大は同点の6回に松尾が走者一掃のタイムリーを打ち、点差を広げた。大工大はエラーが重なり次戦に課題の残る一戦となった。



◎2023年3月10日 住之江公園野球場

第1試合 開始時刻9:05 終了時刻11:00

大阪公立大学中百舌鳥 0 0 0 0 0 2 6 | 8

大阪公立大学杉本 0 0 0 0 0 1 0 | 1

(7回コールド)

(中) 植田一荻谷

(杉) 家城・正賀一佐藤

☆二塁打 鈴木・鈴木(中)

(戦評) 公大中が均衡した試合展開で迎えた7回に変わった公大杉・正賀から打者一巡の攻撃で一挙6点を奪い、試合を決めた。公大杉は公大中・植田の前に1安打しか打てず敗戦した。

第2試合 開始時刻11:27 終了時刻13:07

大阪工業大学 0 0 0 0 0 0 0 | 0

大阪商業大学 0 1 1 0 5 0 x | 7

(7回コールド)

(工) 山本・森一荒井

(商) 永田耕一・永田蒼一平

☆本塁打 大村・滑川(商)

(戦評) 大商大は先発の永田耕が6回無失点で流れを作った。大工大は山本が2本の本塁打を浴び、大商大打線を止めることができなかった。

第3試合 開始時刻13:52 終了時刻16:07

阪南大学 0 1 0 0 2 0 3 | 6

関西大学人間健康学部 0 4 7 0 0 0 x | 11

(7回コールド)

(阪) 岡部・麻生・永田・渡部一住吉

(関) 吉岡・大野一池田

☆三塁打 小中(関)

☆二塁打 渡辺(阪)

真塚・真塚・深見(関)

(戦評) 関大塚は3回に相手の四球で好機を迎え、一挙7得点と繋いだ。阪南大は終盤に好機をつくるも序盤の点差を返せず敗戦した。



◎2023年3月14日 住之江公園野球場

第1試合 開始時刻9:05 終了時刻11:27

大阪公立大学中百舌鳥 0 3 4 2 5 0 0 | 14

大阪工業大学 0 3 0 0 5 1 x | 9

(7回コールド)

(中) 坂井・佐田・植田一荻谷・田口

(工) 石田・長澤一荒井

☆三塁打 小石川・小野(工)

☆二塁打 井上・佐田(中)

眞田・原(工)

(戦評) 公大杉は四球や失策で生んだピンチをカバーできず失点を重ね、好機をつくるも打線が続かなかった。公大中は着実に走者を還すことができ、投手を援護した。

第2試合 開始時刻11:50 終了時刻13:45

阪南大学 0 3 0 2 4 0 1 | 10

大阪公立大学杉本 0 0 1 0 0 0 0 | 1

(7回コールド)

(阪) 渡部・永田一住吉

(杉) 山科・内藤一佐藤

☆本塁打 住吉(阪)

☆二塁打 麻生・住吉・岡山・星野・田中(阪)

(戦評) 阪南大が好機を逃さず得点し、5回には住吉が2ランを放った。公大杉は5回2安打と渡部から好機を作れず、先発した山科も3回途中で5失点と阪南打線に掴まった。

第3試合 開始時刻14:18 終了時刻14:18
大阪商業大学 031000401 | 9
大阪教育大学 200020008 | 12
 (商) 松室・永田・西田一平・大村
 (教) 千葉・湯之上・前田・渡部一太
 ☆本塁打 滑川(商)
 安藤(教)
 ☆二塁打 滑川・伊藤・柳内(商)
 渡部・荒川・阪口(教)
 (戦評) 大教大は5点ビハインドで迎えた最終回到安藤の満塁サヨナラ本塁打で試合を決めた。大商大は先発の松室が7回4失点と試合をつくるも継投が踏ん張れなかった。

◎2023年3月17日 住之江公園野球場
 第1試合 開始時刻11:42 終了時刻13:57
大阪教育大学 100203000 | 6
大阪公立大学中百舌鳥 000020000 | 2
 (教) 井上・前田・渡部一太・岩田
 (中) 植田・坂井一莉谷
 ☆三塁打 森(教)
 ☆二塁打 渡部・荒川・阪口・渡部・荒川(教)
 井上(中)
 (戦評) 大教大は先発した井上が7回2失点と好投、13安打6得点と投手陣を援護した。公大中は毎回走者を出すも後続が続けなかった。

第2試合 開始時刻14:35 終了時刻16:29
大阪公立大学杉本 00000000 | 0
関西大学人間健康学部 10000051 | 7
 (8回コールド)
 (杉) 家城・田中・正賀一山本
 (関) 吉岡・吉永一松本
 ☆二塁打 種村(杉)
 小中・皆川(関)
 (戦評) 関大塚は1点リードで迎えた7回に投手交代した田中から打者一巡の5得点で先発吉岡を援護した。公大杉は中盤まで粘ったが終盤に関大塚の打線に掴まれた。

第3試合 開始時刻15:04 終了時刻15:50
阪南大学 01200020 | 5
大阪工業大学 00102000 | 3
 (8回コールド)
 (阪) 永田・岡部・渡部一住吉
 (工) 石田・山本一山本・生田
 ☆三塁打 原(工)
 ☆二塁打 永田・上野・永田・岡部(阪)
 (戦評) 阪南大は同点で迎えた7回に好機を逃さず得点を重ね、粘り勝った。大工大は先発石田が6回途中まで粘ったが味方打線が続かなかった。



◎2023年3月21日 住之江公園野球場
 第1試合 開始時刻8:50 終了時刻11:17
大阪商業大学 001000026 | 9
関西大学人間健康学部 000203013 | 9
 (9回引き分け)
 (商) 永田耕・松室一平・大村
 (関) 大野・吉永・小中一池田
 ☆本塁打 池田・池田・深見(関)
 ☆三塁打 真塚(関)
 ☆二塁打 滑川(商)
 真塚・三木田(関)
 (戦評) 大商大は3点ビハインドで迎えた9回に伊藤の逆転打でリードするも最終回到深見のソロを放ち追いつかれた。この試合で関大塚・池田が2本の本塁打を記録した。

第2試合 開始時刻13:52 終了時刻15:40
大阪公立大学中百舌鳥 000000000 | 0
阪南大学 30000001x | 4
 (中) 坂井・植田一莉谷
 (阪) 渡部一住吉
 ☆三塁打 田中(阪)
 ☆二塁打 柳谷・鈴木(中)
 麻生(阪)
 (戦評) 公大中は好機にあと一本が出ず阪南大・渡部が完封勝利した。阪南大は初回の3点を守り切った。



◎2023年3月27日 大阪公立大学杉本グラウンド
 第1試合 開始時刻10:17 終了時刻12:13
大阪教育大学 2100432 | 12
阪南大学 0001001 | 2
 (7回コールド)

(教) 千葉一岩田
 (阪) 渡部・永田一住吉
 ☆二塁打 阪口・増見・森・和田・岩田(教)
 岡山・永良(阪)
 (戦評) 大教大の打線が止まらず15安打12得点、先発千葉も7回2失点で好投した。阪南大は好機をつくれず敗戦した。

第2試合 開始時刻12:35 終了時刻14:50
大阪工業大学 0216000 | 9
関西大学人間健康学部 4001310 | 9
 (7回引き分け)

(工) 石田・長澤一生田
 (関) 吉岡・吉永一松本
 ☆三塁打 原(工)
 吉永(関)
 ☆二塁打 眞田・眞田(工)
 吉永・小中・松本(関)
 (戦評) 大工大は中盤リードするもエラーが重なり守備に課題が残る試合となった。関大塚は2番手吉永が好投した。

第3試合 開始時刻15:14 終了時刻16:36
大阪公立大学中百舌鳥 00000 | 0
大阪商業大学 14041 | 10
 (5回コールド)

(中) 井上・柳谷一田口
 (商) 永田耕・西村一平
 ☆二塁打 鈴木・土井(中)
 伊藤・生島・坂本・柳内(商)
 (戦評) 大商大は6盗塁と足を絡め、序盤からリードする試合運びとなった。公大中は毎回走者を出すも後続が続けなかった。



◎2023年3月29日 大阪教育大学グラウンド
 第1試合 開始時刻13:33 終了時刻15:48
大阪教育大学 0081200 | 11
大阪公立大学杉本 0002100 | 3
 (7回コールド)

(教) 前田一桂
 (杉) 種村・山科・田中一佐藤・種村
 ☆本塁打 阪口(教)
 ☆三塁打 荒川・松尾(教)
 ☆二塁打 荒川・倉田・奥野(教)
 (戦評) 試合は3回に大教大・阪口が満塁本塁打を放つなどこの回一挙8得点と打線が爆発した。公大杉は大教大打線を止めることができなかった。

◎2023年3月31日 八尾市久宝寺緑地球場
 第1試合 開始時刻8:56 終了時刻11:07
大阪教育大学 000100100 | 2
関西大学人間健康学部 50000001x | 6
 (教) 湯之上一太・岩田
 (関) 吉永・小中・大野一松本
 ☆二塁打 増見(教)
 三木田(関)

(戦評) 関大塚は初回から打線がつながり、先発・吉永の好投に繋げた。大教大は中盤以降好機はあったもののあと1本が出ず1巡目全勝とはならなかった。

第2試合 開始時刻11:44 終了時刻13:50
大阪商業大学 10000000 | 1
阪南大学 01000211 | 5
 (8回コールド)

(商) 西村・滑川・町田一太村
 (阪) 渡部一永田
 ☆二塁打 荒井・小林(商)
 久米・麻生・永田(阪)
 (戦評) 阪南大は先発・渡部が8回1失点と好投し勝利した。大商大は先発・西村が6回まで粘るも味方が援護ができなかった。

第3試合 開始時刻14:31 終了時刻16:35
 大阪公立大学杉本 032541 | 15
 大阪工業大学 500000 | 5
 (6回コールド)

(杉) 家城・田中一山本
 (工) 長澤・森・荒井・山本一生田・納谷・
 ☆三塁打 山科(杉)
 齋藤(工)
 ☆二塁打 正賀(杉)
 (戦評) 公大杉が相手の失策から好機を逃さず、15得点した。大工大は初回以降好機をつくれず投手陣を援護できず敗戦した。

敗者復活トーナメント

◎2023年4月4日 住之江公園野球場
 第1試合 開始時刻9:35 終了時刻11:22
 大阪工業大学 0000000 | 0
 大阪商業大学 0110221 | 7
 (7回コールド)

(工) 石田、山本一生田
 (商) 松室一大村
 ☆二塁打 小林・大西惣・滑川(商)
 (戦評) 大商大は好機を逃さず得点し、先発・松室が無失点に抑えた。大工大は走者が出るも後続が続かなかった。

第2試合 開始時刻9:29 終了時刻11:40
 大阪公立大学中百舌鳥 0000210000 | 3
 大阪公立大学杉本 0012000001 | 4
 (延長10回)

(中) 植田・坂井一莉谷
 (杉) 家城・田中・内藤一佐藤
 ☆二塁打 井上・佐田・植田(中)
 内藤(杉)
 (戦評) 本大会初のタイブレークに入り、公大杉が相手のエラーでサヨナラを決めた。公大中は投手陣が粘るものの打線が援護できず惜しい敗戦となった。

◎2023年4月5日 八尾市久宝寺緑地球場
 第1試合 開始時刻9:29 終了時刻11:05
 大阪公立大学杉本 0000000 | 0
 大阪商業大学 100060x | 7
 (7回コールド)

(杉) 内藤・田中・正賀一佐藤
 (商) 松室一大村
 (戦評) 大商大が5回に相手の四死球で点差を広げ、先発の松室が公大杉を無失点に抑えた。これにより大商大は敗者復活校に決定し、代表決定リーグ戦に駒を進めた。

代表決定リーグ戦
 ◎2023年4月13日 住之江公園野球場
 第1試合 開始時刻9:29 終了時刻11:58
 大阪商業大学 200020100 | 5
 大阪教育大学 40020100x | 7

(商) 永田耕・永田蒼・西村一平
 (教) 井上・千葉・渡部一大林・岩田
 ☆二塁打 小林・荒井(商)
 渡部(教)
 (戦評) 大教大が好機を逃さず得点し、先発・井上を援護した。大商大は先発・永田耕が初回から大教大の打線を止められず序盤からリードされたまま追いつけなかった。



第2試合 開始時刻13:09 終了時刻15:18
 関西大学人間健康学部 013000000 | 4
 阪南大学 60010100x | 8
 (関) 吉岡・吉永一松本
 (阪) 岡部一永田
 ☆三塁打 永良(阪)
 ☆二塁打 松本(関)
 麻生・麻生(阪)

(戦評) 阪南大が初回から打者一巡の6得点で序盤からリードした。関大塚は先発・岡部に9回5安打と抑え込まれ敗戦した。



◎2023年4月14日 住之江公園野球場
 第1試合 開始時刻9:33 終了時刻12:25
 関西大学人間健康学部 040000000 | 4
 大阪商業大学 100001003 | 5

(関) 大野・小中一池田
 (商) 松室一平・大村
 ☆二塁打 真塚・深見(関)
 (戦評) 大商大が3点ビハインドで迎えた最

終回に打線がつながり、大村がサヨナラを決めた。関大塚は投手陣が粘ったものの中盤打線が繋がらず敗戦した。

第2試合 開始時刻13:01 終了時刻15:10
 大阪教育大学 000030000 | 3
 阪南大学 10010020x | 4
 (教) 渡部・湯之上・前田一岩田
 (阪) 渡部一住吉
 ☆二塁打 住吉・上野(阪)

(戦評) 阪南大は先発・渡部が9回3失点の好投を見せた。大教大は5回に逆転したが7回に2番手・湯之上が粘れなかった。

◎2023年4月18日 住之江公園野球場
 第1試合 開始時刻09:42 終了時刻11:30
 大阪商業大学 000100000 | 1
 阪南大学 000000000 | 0

(商) 松室一大村
 (阪) 渡部一住吉
 ☆二塁打 藤原(商)
 (戦評) 大商大が4回に生島の犠飛で得点し、先発・松室が9回無失点で抑えた。阪南大は先発・渡部が好投するも味方の打線が繋がらなかった。

第2試合 開始時刻12:45 終了時刻15:11
 大阪教育大学 000200062 | 10
 関西大学人間健康学部 000110000 | 2
 (教) 井上一大林
 (関) 吉岡・吉永・小中・大野一池田
 ☆本塁打 高瀬(関)
 ☆二塁打 池田・小中(関)

(戦評) 大教大の打線がつながり、先発・井上を援護した。関大塚は4回に高瀬がソロを放ったが、以降走者を進めることができず敗戦した。

◎個人表彰

最多勝 渡部 天馬 阪南大学
 永田 耕基 大阪商業大学
 3勝
 最優秀防御率 井上 隼杜 大阪教育大学
 防御率0.00
 首位打者 井上 和亮 大阪公立大学中百舌鳥
 小中 陸 関西大学人間健康学部
 5割
 最多打点 滑川 雄基 大阪商業大学
 9打点
 最多本塁打 該当者なし

	大教大	関大塚	阪南大	大商大	公大中	公大杉	大工大	勝敗	勝点
大阪教育大学		●2-6	○12-2	○12-9	○6-2	○11-3	○5-1	5勝1負0分	10
関西大学人間健康学部	○6-2		○11-6	△9-9	○3-2	○7-0	△9-9	4勝0負2分	10
阪南大学	●2-12	●6-11		○5-1	○4-0	○10-1	○5-3	4勝2負0分	8
大阪商業大学	●9-12	△9-9	●1-5		○10-0	○11-1	○7-0	3勝2負1分	7
大阪公立大学中百舌鳥	●2-6	●2-3	●0-4	●0-10		○8-1	○14-9	2勝4負0分	4
大阪公立大学杉本	●3-11	●0-7	●1-10	●1-11	●1-8		○15-5	1勝5負0分	2
大阪工業大学	●1-5	△9-9	●3-5	●0-7	●9-14	●5-15		0勝5負1分	1

最 多 盗 塁 坂本 初寧 大阪商業大学
6 個

◎ベストナイン

投 手 渡部 天馬 阪南大学
捕 手 松本 剛 関西大学人間健康学部
一塁手 増見 渉 大阪教育大学
二塁手 眞田 憲尚 大阪工業大学
三塁手 井上 和亮 大阪公立大学中百舌島
遊撃手 永田 大将 阪南大学
外野手 小中 陸 関西大学人間健康学部
外野手 松尾 知哉 大阪教育大学
外野手 皆川結宇大 関西大学人間健康学部

◎打撃十傑

1 井上 和亮 大阪公立大学中百舌島 0.500 16-8
1 小中 陸 関西大学人間健康学部 0.500 26-13
3 遠藤 拓実 大阪教育大学 0.438 16-7
4 滑川 雄基 大阪商業大学 0.429 21-9
4 永田 大将 阪南大学 0.429 21-9
6 増見 渉 大阪教育大学 0.412 17-7
7 皆川結宇大 関西大学人間健康学部 0.389 18-7
8 松尾 知弥 大阪教育大学 0.381 21-8
9 松本 剛 関西大学人間健康学部 0.364 22-8
10 田中 大地 阪南大学 0.350 20-7
10 眞田 憲尚 大阪工業大学 0.350 20-7

優勝チーム主将コメント

大阪教育大学 岡本 康暉
初めにリーグ戦開催、並びにリーグ戦開催様式の変更に尽力してくれたリーグ役員の方々、そして大会運営に関わっていただいた全ての方々に深く感謝申し上げます。我々大教大はリーグ制覇に向けて『考える野球』をモットーに取り組んできました。リーグ戦では日頃の取り組みが身を結び、見事優勝を果たすことができました。チーム目標である全国大会出場に向けて、この先の関西選手権においても一戦必勝で戦っていきます。

学生委員長コメント

関西大学人間健康学部 山口峻之介
春のリーグ戦が延期なく、円滑に進んだことを嬉しく思います。問題なく行えたことは、連盟の方々や選手の方々のご協力があったからです。本当にありがとうございました。ルール改正後、初めてのリーグ戦ではありましたが、皆様のおかげで順調に進みました。秋リーグでは新チームとなるチームもあると思います。良い試合といわれる試合が多くなるようしっかり準備をしていきましょう。



秋季リーグ戦

◎2023年9月1日 住之江公園野球場

第1試合 開始時刻9:43 終了時刻 :

大阪商業大学 000002010 | 3
大阪公立大学杉本 000200000 | 2

(商) 永田耕一平
(杉) 家城一佐藤
☆三塁打 兼村(商)
☆二塁打 生島(商)

(戦評) 4回裏、公大杉が3本の安打で繋ぎ2点先制した。6回表、代打兼村の三塁打で流れを掴み、2点返す。8回表に1点追加し、3対2で大商大が勝利した。

第2試合 開始時刻12:56 終了時刻15:21

阪南大学 000013200 | 6
大阪工業大学 000000010 | 1

(阪) 山本一永田
(工) 長井・山本一内藤
☆二塁打 田中(阪)

(戦評) 5回表に阪南大が2死2塁で2番岡部の打球を左翼手が失策し先制。6回・7回にも点を重ね6対0。先発山本は9回を投げ、1失点と好投した。



◎2023年9月3日 大阪公立大学杉本グラウンド

第1試合 開始時刻9:35 終了時刻11:43

大阪工業大学 0000000 | 0
大阪公立大学中百舌島 102004x | 7

(工) 長澤・石田・長井一生田
(中) 植田・坂井一田口
☆二塁打 佐田(中)
池田(工)

(戦評) 植田が好投し、打線もそれに応えるように点を重ね、勝利をおさめた。

第2試合 開始時刻12:23 終了時刻14:45

大阪商業大学 600001 | 7
阪南大学 050100 | 6

(商) 永田耕一・永田蒼一平
(阪) 奥本・岡部一永田
☆三塁打 伊藤(商)
☆二塁打 兼村・伊藤(商)
姫野・安田(阪)

(戦評) 両者、攻撃戦となったが最後は大商大が1点を追加し、勝利をおさめた。

◎2023年9月8日 住之江公園野球場

第1試合 開始時刻8:57 終了時刻10:52

関西大学人間健康学部 010000101 | 3
大阪教育大学 00031000x | 4

(関) 大野・千葉一桂
(教) 千葉・端野一木田
☆二塁打 堀江・山口(関)
岩田(教)

(戦評) 大教大が4回裏、中西からの三塁打に加え、岩田の適時二塁打で3点を獲得し逆転。関大塚は7回と9回に1点ずつ追加するが3-4で大教大が勝利した。

第2試合 開始時刻11:36 終了時刻13:25

阪南大学 0000000 | 0
大阪公立大学中百舌島 200500x | 7

(7回コールド)
(阪) 山本耀・岡部一安田
(中) 坂井一田口
☆二塁打 佐田・田口・安部(中)

(戦評) 初回から阪南大のエラーから得点し、先制点を取ることができた。先発の坂井は4回まで被安打0で好投を見せた。4回には打線が繋がり5得点し、7回コールドで勝利した。

第3試合 開始時刻14:10 終了時刻16:38

大阪工業大学 003100000 | 4
大阪公立大学杉本 000001031 | 5

(工) 石田一生田
(杉) 家城一佐藤
☆二塁打 生田(工)
正賀・佐藤(杉)

(戦評) 3回表大工大内藤のヒットなどで先制し、4回にも原のヒットで追加点を取るが、8回裏公大杉・中井のヒットなどで同点に追いつく。9回裏公大杉・正賀の2塁打でサヨナラ。

◎2023年9月12日 住之江公園野球場

第1試合 開始時刻09:11 終了時刻11:27

関西大学人間健康学部 030002000 | 5
阪南大学 000021000 | 3

(関) 吉永・大野一木田
(阪) 奥本一安田
☆二塁打 高橋(関)
岡部・麻生・永田大(阪)

(戦評) 2回表関大塚高松の先制打により、そのかい3点を取るも5回裏阪南大に2点を返される。6回表に関大塚高橋のタイムリーにより2点を追加し関大塚が勝利した

第2試合 開始時刻11:53 終了時刻14:20

大阪工業大学 30020001 | 6
大阪教育大学 10031101 | 7

(8回コールド)
(工) 長澤・尾崎・長井一生田
(教) 端野・千葉一桂
☆二塁打 塔筋・山本(工)
桂(教)

(戦評) 1回表3連打で大工大が3点先制、その裏大教大が1点返すも4回表に大工大が追加点を取る。その後、大教大の打線がかみ合い、サヨナラ勝ちをおさめた。

第3試合 開始時刻14:43 終了時刻17:10
 大阪公立大学中百舌鳥 00021003 | 6
 大阪商業大学 00100211 | 5
 (8回コールド)

(中) 植田旬・坂井一田口
 (商) 杉政・永田蒼一平
 ☆二塁打 川口・木田(中)
 坂本・大西(商)

(戦評) 3回に大商大が1点を先制するも、その直後木田のタイムリーなどによりすぐさま逆転。再び、大商大がリードするも8回表に公大中が逆転し、リードを守り切った。

◎2023年9月15日 住之江公園野球場
 第1試合 開始時刻9:05 終了時刻11:20
 大阪工業大学 10200000 | 3
 大阪商業大学 1105043x | 14
 (8回コールド)

(工) 石田・尾崎・納谷一長井
 (商) 伊藤・永田耕・永田蒼一平
 ☆本塁打 伊藤(商)
 ☆二塁打 大前(工)
 法月・平(商)

第2試合 開始時刻11:59 終了時刻13:44
 大阪公立大学中百舌鳥 1100000000 | 2
 関西大学人間健康学部 0010000000 | 1

(教) 坂井一田口
 (杉) 吉永一木田
 ☆二塁打 佐田(中)
 宮崎(関)

第3試合 開始時刻14:23 終了時刻16:41
 大阪教育大学 0
 大阪公立大学杉本 0

(教) 端野・矢野・杉本・渡部一桂
 (杉) 家城・田中一佐藤
 ☆三塁打 松尾(教)
 ☆二塁打 中西・倉田(教)
 正賀・中井・家城・正賀(杉)



◎2023年9月18日 大阪教育大学グラウンド
 第1試合 開始時刻9:06 終了時刻11:18
 阪南大学 0320000 | 5
 大阪公立大学杉本 0034000 | 7
 (7回コールド)

(阪) 山本・奥本・岡部一安田
 (杉) 内藤一佐藤
 ☆三塁打 中井(阪)
 ☆二塁打 泉(杉)

(戦評) 4回裏、公大杉の打線が繋がり逆転し、先発・内藤が7回完投し勝利を呼び込んだ。

第2試合 開始時刻11:56 終了時刻14:18
 大阪商業大学 10102000 | 4
 大阪教育大学 00001003 | 4
 (8回引き分け)

(商) 伊藤・永田耕・永田蒼一平
 (教) 渡部・千葉一桂
 ☆本塁打 伊藤(商)
 ☆三塁打 伊藤(商)
 ☆二塁打 渡部(教)

(戦評) 5回表に大商大・伊藤が本塁打を放ち、2点を追加した。しかし、8回裏に大商大が4本のヒットと相手のエラーで同点に追いつき、引き分けた。

第3試合 開始時刻14:56 終了時刻17:27
 大阪工業大学 33010010 | 8
 関西大学人間健康学部 10010011 | 4
 (8回コールド)

(工) 長澤・尾崎・石田一生田
 (関) 郷上・渡邊一木田
 ☆本塁打 高橋(関)
 ☆三塁打 木田(関)
 ☆二塁打 眞田(工)

(戦評) 初回、大工大・池田がセンター前ヒットを放ち先制する。関大塚の先発・郷上が踏ん張るも打線の援護がなく惜しい敗戦となった。

◎2023年9月22日 住之江公園野球場
 第1試合 開始時刻9:06 終了時刻11:04
 大阪教育大学 000000200 | 2
 阪南大学 000000000 | 0

(教) 千葉一桂
 (阪) 岡部一永田
 ☆二塁打 倉田・端野(教)
 姫野(阪)

(戦評) 大教大は7回表2死1・2塁で橋野が2塁打を放ち、2点を追加する。先発・千葉も9回被安打5に抑え、完封勝利を抑えた。

第2試合 開始時刻11:37 終了時刻13:48
 関西大学人間健康学部 000000002 | 2
 大阪商業大学 001000000 | 1

(関) 吉永・大野一木田
 (商) 兼村・森・伊藤・永田蒼一平
 ☆二塁打 伊藤(商)

(戦評) 関大塚は9回表無死満塁で原西がライト前ヒットで2点を追加し、逆転する。先発・吉永も7回被安打4失点1で好投を見せた。

第3試合 開始時刻14:13 終了時刻16:44
 大阪公立大学杉本 0000000000 | 0
 大阪公立大学中百舌鳥 0000000000 | 0
 (延長10回引き分け)

(杉) 家城一佐藤
 (中) 植田旬一田口

(戦評) 大公杉・家城と公大中・植田旬の投手戦になった。しかし、10回タイブレークの未引き分けになった。

◎2023年9月26日 住之江公園野球場
 第1試合 開始時刻9:32 終了時刻11:51
 関西大学人間健康学部 102000010 | 4
 大阪公立大学杉本 10000050x | 6

(関) 渡邊・郷上・吉永一木田
 (杉) 家城一佐藤
 ☆三塁打 内藤・中井(杉)
 ☆二塁打 高橋・宮本・木田(関)

(戦評) 7回裏、公大杉の打線が繋がり一挙5得点し逆転する。先発・家城も9回を投げ切り勝利に大きく貢献した。

第2試合 開始時刻12:33 終了時刻14:19
 大阪教育大学 000110000 | 2
 大阪公立大学中百舌鳥 000020001 | 3
 (教) 千葉一桂
 (中) 坂井一田口

☆二塁打 桂(教)
 (戦評) 5回裏公大中の攻撃、4本のヒットで同点。最終回、土井が2死1塁からヒットを放ちサヨナラ勝ちをおさめた。

◎2023年9月30日 住之江公園野球場
 第1試合 開始時刻9:32 終了時刻12:33
 大阪商業大学 020000300 | 5
 大阪工業大学 20201001x | 6

(商) 永田耕・杉政・永田蒼一河本一平
 (工) 石田・長澤・尾崎一生田
 ☆三塁打 小野(関)
 ☆二塁打 坂本・西田温(商)
 小野(関)

(戦評) 同点で迎えた8回、大工大が相手のエラーでチャンスを得ると内藤がセンター前にヒットを放ち、逆転し勝利した。

第2試合 開始時刻13:14 終了時刻15:35
 阪南大学 000002300 | 5
 関西大学人間健康学部 14000100x | 6

(阪) 岡部一永田大
 (関) 大野・吉永一木田
 ☆三塁打 姫野(阪)
 ☆二塁打 山口・高橋・夏井・山口(関)

(戦評) 序盤、関大塚が5得点しリードする。しかし、阪南大も徐々に追い上げたがあと1歩届かず惜しい敗戦となった。

◎2023年10月5日 久宝寺緑公園野球場
 第1試合 開始時刻9:32 終了時刻12:08
 関西大学人間健康学部 000112020 | 6
 大阪工業大学 004000000 | 4

(関) 渡邊・吉永一木田
 (工) 石田・長井・長澤・山本一生田
 ☆二塁打 池田(工)

(戦評) 序盤、大工大が4点リードするも関大塚が追い上げを見せ、高橋の犠牲フライで勝ち越した。この勝利で関大塚が敗者復活校になった。

◎2023年10月7日 大阪公立大学杉本グラウンド
第1試合 開始時刻10:37 終了時刻12:42
関西大学人間健康学部 000002011 | 4
大阪公立大学中百舌島 020000000 | 2

(関) 吉永一木田
(中) 植田旬一田口
☆三塁打 高松(関)
☆二塁打 山口(関)
佐田(中)

(戦評) 敗者復活校・関大堺の山口が6回に同点打、8回に逆転打を打ち勝利をおさめた。

第2試合 開始時刻13:44 終了時刻15:50
大阪教育大学 000001000 | 1
大阪公立大学杉本 000000000 | 0

(教) 千葉一桂
(杉) 家城一佐藤

(戦評) 6回表無死1・2塁から丹野が先制打を打ち、先発・千葉も9回被安打5の完封勝利をおさめた。

◎2023年10月9日 くら寿司スタジアム堺
第1試合 開始時刻10:00 終了時刻12:08
大阪公立大学杉本 000020000 | 2
関西大学人間健康学部 000000000 | 0

(杉) 内藤一佐藤
(関) 渡邊・郷上・大野・吉永一木田

(戦評) 5回表、公大杉が井上の先制打で先制し、中井が続き2点をリードする。先発・内藤も9回を無失点に抑え、勝利に貢献した。

第2試合 開始時刻13:03 終了時刻14:55
大阪教育大学 000000000 | 0
大阪公立大学中百舌島 000000502 | 7

(教) 千葉・渡部一
(中) 坂井一

(戦評) 6回まで両者一步も譲らない展開が続いた。しかし、7回に公大中が一挙5得点し勝利を呼び込んだ。

◎2023年10月14日 大阪公立大学中百舌島グラウンド
第1試合 開始時刻10:03 終了時刻12:06
関西大学人間健康学部 000000000 | 0
大阪教育大学 00000001x | 1

(関) 郷上・宮崎・大野・夏井・吉永一木田
(教) 端野・杉本・千葉・渡部一桂
☆三塁打 渡部(教)
☆二塁打 中西(教)

(戦評) 8回裏無死2・3塁で渡部が先制打を打ち、9回マウンドに上がった渡部が3人で抑え、勝利した。

第2試合 開始時刻12:44 終了時刻14:48
大阪公立大学中百舌島 000010000 | 1
大阪公立大学杉本 00300000x | 3

(中) 植田旬一坂井一田口
(杉) 家城一内藤一佐藤
☆二塁打 井上(杉)

(戦評) 3回裏、公大杉は井上・中井・佐藤の連打で3得点。公大中は公大杉家城・内藤の前に打線が繋がらず優勝を逃した。



◎個人表彰
最優秀選手 家城 勇羽 大阪公立大学杉本キャンパス
最多勝 坂井 陽飛 大阪公立大学中百舌島キャンパス
家城 勇羽 大阪公立大学杉本キャンパス
千葉 康生 大阪教育大学
3勝
最優秀防御率 坂井 陽飛 大阪公立大学中百舌島キャンパス
防御率1.00
首位打者 眞田 憲尚 大阪工業大学
永田 大将 阪南大学
打率4割
最多打点 伊藤 章 大阪商業大学
中井 己信 大阪公立大学杉本キャンパス
6点
最多本塁打 伊藤 章 大阪商業大学
2本
最多盗塁 中井 己信 大阪公立大学杉本キャンパス
池田 和史 大阪工業大学
中西 海太 大阪教育大学
井上 和磨 大阪公立大学杉本キャンパス
坂本 初寧 大阪商業大学
法月 拓大 阪商業大学
3個
新人賞 高橋 汰市 関西大学人間健康学部
アナウンス賞 豊島 望弥 大阪商業大学

◎ベストナイン
投手 坂井 陽飛 大阪公立大学中百舌島キャンパス
捕手 木田 雅人 関西大学人間健康学部
一塁手 中井 己信 大阪公立大学杉本キャンパス
二塁手 中西 海太 大阪教育大学
三塁手 兼村 颯太 大阪商業大学
遊撃手 高橋 汰市 関西大学人間健康学部
外野手 伊藤 章 大阪商業大学
外野手 池田 和史 大阪工業大学
外野手 坂本 初寧 大阪商業大学

勝敗表(1巡目)

	公大中	公大杉	大教大	大商大	関大堺	阪南大	大工大	勝敗	勝点
大阪公立大学中百舌島キャンパス		△0-0	○3-2	○6-5	○2-1	○7-0	○7-0	5勝0負1分	16
大阪公立大学杉本キャンパス	△0-0		○5-1	○2-3	○6-4	○7-5	○5-4	4勝1負1分	13
大阪教育大学	●2-3	●1-5		△4-4	○4-3	○2-0	○7-6	3勝2負1分	10
大阪商業大学	●5-6	○3-2	△4-4		●1-2	○7-6	○9-3	3勝2負1分	10
関西大学人間健康学部	●1-2	●4-6	●3-4	○2-1		○5-3	●4-8	2勝4負0分	6
阪南大学	●0-7	●5-7	●0-2	●6-7	●3-5		○6-1	1勝5負0分	3
大阪工業大学	●0-7	●4-5	●6-7	●3-9	○8-4	●1-6		1勝5負0分	3

3位校は1イニングあたりの失点数が大教大の方が少ない為。6位は直接対決で阪南大が勝利している為。

勝敗表(2巡目)

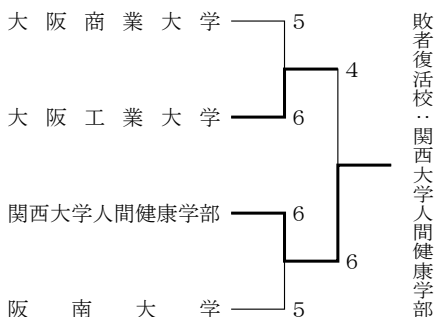

勝敗表(3巡目)

	公大杉	大教大	公大中	関大堺	勝敗	勝点
大阪公立大学杉本キャンパス		●0-1	○3-1	○2-0	2勝1負0分	6
大阪教育大学	○1-0		●0-7	○1-0	2勝1負0分	6
大阪公立大学中百舌島キャンパス	●1-3	○7-0		●2-4	1勝2負0分	3
関西大学人間健康学部	●0-2	●0-1	○4-2		1勝2負0分	3

同順位になった場合は1巡目の順位を採用し、上位チームを決する。

京滋六大学準硬式野球連盟

春季リーグ戦

◎打撃十傑

- 1 眞田 憲尚 大阪工業大学 0.400 15-6
- 1 永田 大将 阪南大学 0.400 15-6
- 3 池田 和史 大阪工業大学 0.389 18-7
- 4 木田 雅人 関西大学人間健康学部 0.353 17-6
- 5 兼村 颯太 大阪商業大学 0.350 20-7
- 5 正賀 拓 大阪公立大学杉本キャンパス 0.350 20-7
- 7 田口 顕太 大阪公立大学中百舌鳥キャンパス 0.348 23-8
- 8 高橋 汰市 関西大学人間健康学部 0.346 26-9
- 8 大前 朋樹 大阪工業大学 0.346 26-9
- 10 坂本 初寧 大阪商業大学 0.333 18-6



優勝チーム主将コメント

大阪公立大学杉本キャンパス

中井 己信

17年ぶりに秋季リーグで優勝することができたことを大変嬉しく思います。

今までの様々な苦労が実った瞬間であった。大会関係者様への感謝を忘れずに、見事目標を達成した自分たちを労いたい。

最後になるが今後の大阪公立大学杉本キャンパスに阪神リーグ、そして準硬式野球発展を切に願いたい。

学生委員長コメント

関西大学人間健康学部 山口峻之介

秋季リーグ戦を円滑に行えたことを嬉しく思います。

今秋は大阪教育大学、関西大学人間健康学部が清瀬杯に出場していたこともあり、日程的に厳しいのではないかと意見もありましたが、無事に延期なく終えたことに感謝します。来春から新チームになる大学もあると思いますが、学生らしく正々堂々と戦い、良い春季リーグにしましょう。



◎2023年3月20日 守山市民球場

第1試合 開始時刻8:55 終了時刻11:15

滋賀大学経済学部 000110010 | 3

龍谷大学 10010230x | 7

(滋教) 中西・木地一大江

(龍大) 久保田・錦織一石井

☆三塁打 山内(龍)

☆二塁打 松田・長谷川・太田(龍)

(戦評) 龍大は初回太田の適時打で先制。5回に滋教は奥村の適時打で同点。6回に龍大は山内の適時打で勝ち越しその後も得点を重ね7-3で龍大の勝利。

第2試合 開始時刻11:55 終了時刻14:03

花園大学 0000331 | 7

滋賀大学杉本キャンパス 0210040 | 7

(7回引き分け)

(花大) 谷、井上一神田

(滋彦) 和田武一佐藤

☆二塁打 神田(花)

(戦評) 滋彦は2回池田の適時打で先制。花大は5回に内野ゴロの間に同点に追い付く。その後両者点を取り合うも決着つかず、7-7の同点。

第3試合 開始時刻14:43 終了時刻16:55

京都先端科学大学 000122001 | 6

京都大学 410000000 | 5

(先端大) 山崎・橋本南・山ロー三宅

(京大) 小俣・高橋・一野村

☆三塁打 柏原(京)

☆二塁打 宮本・平田(先端)

加藤蒼(京)

(戦評) 京大は初回川北の適時打などで4点を先制。先端大は4-5で迎えた6回相手のミスで同点9回にも相手のミスで逆転し6-5で先端大の勝利。

◎2023年3月21日 守山市民球場

第1試合 開始時刻8:53 終了時刻10:46

花園大学 000002000 | 2

京都先端科学大学 000001000 | 1

(花大) 西井一神田

(先端大) 山崎・山ロー三宅

(戦評) 花大は0-0出迎えた6回神田の適時打などで2点先制。その裏先端大は呉川の犠飛で反撃するも及ばず2-1で花大の勝利。

第2試合 開始時刻 : 終了時刻 :

滋賀大学教育学部 003201100 | 7

京都大学 000104000 | 5

(滋教) 木地・中西一大江

(京大) 寺本・加藤将・川北一野村

☆三塁打 柏原(京)

(戦評) 滋教は3回、奥村の適時打で先制。その後も得点を重ねる。京大も柏原の適時3塁打などで追上げるも及ばず、7-5で滋教の勝利。

第3試合 開始時刻14:32 終了時刻 :

滋賀大学杉本キャンパス 00200 | 2

龍谷大学 00084 | 12

(5回コールド)

(滋彦) 塚本・和田健一佐藤

(龍大) 平井・錦織一石井

☆二塁打 山内(龍)

(戦評) 滋彦は3回に伊藤の適時打で先制。龍大は4回、山内の適時2塁打などで逆転。その後も得点を重ね連盟規定により12-2で龍大の勝利。

◎2023年3月24日 守山市民球場

第1試合 開始時刻 : 終了時刻 :

滋賀大学杉本キャンパス 000450100 | 10

滋賀大学教育学部 010015022 | 11

(滋彦) 和田武一佐藤

(滋教) 重信・古田・米澤一大江

☆三塁打 厚見・米澤(教)

町田・小谷(彦)

☆二塁打 水越(彦)

(戦評) 滋教は2回に岡本の適時打で先制。滋彦は4回に町田の適時打などで逆転。滋教は後半に追い上げ最後は札の適時打により10-11で勝利。

第2試合 開始時刻 : 終了時刻 :

龍谷大学 100013000 | 5

京都先端科学大学 000000301 | 4

(龍大) 錦織一石井

(先端大) 山崎・山ロー三宅

☆三塁打 山内(龍)

☆二塁打 山内(龍)

(戦評) 龍大は初回内野ゴロの間に先制。その後も得点を重ねる。先端大は7回相手のミスなどで3点を返し最終回には山本の犠飛で反撃するも及ばず5-4で龍大の勝利。

第3試合 開始時刻 : 終了時刻 :

京都大学 000300100 | 4

花園大学 060000000 | 6

(京大) 小俣・寺本一野村

(花大) 佐竹一神田

(戦評) 花大は2回井上の適時打と相手のミスで6点先制。京大はその後柏原の適時打などで4点を返すも反撃及ばず6-4で花大の勝利。

◎2023年3月25日 伏見桃山野球場

第1試合 開始時刻 : 終了時刻 :

龍谷大学 43041 | 12

京都大学 00002 | 2

(5回コールド)

(龍大) 久保田・金尾・奥山一石井

(京大) 高橋・寺本一野村

☆三塁打 太田(龍)

☆二塁打 太田・山内・長谷川(龍)

(戦評) 龍大は初回松田の適時打などで先制。その後も得点を重ねる。京大は5回に柏原の適時打などで反撃するも及ばず連盟規定により12-2で龍大の5回コールド勝ち。

第2試合 開始時刻 : 終了時刻 :
京都先端科学大学 40842 | 18
滋賀大学彦根キャンパス 00101 | 2
(5回コールド)

(先端大) 山口・上仲・鎌田一三宅
(滋彦) 池田・寺田一伊藤
☆三塁打 三宅(先)
☆二塁打 宮本・中村(先)
水越(彦)

(戦評) 先端大は初回山本の適時打などで先制。その後も得点を重ねる。滋彦は伊藤の適時打で反撃するも及ばず連盟規定により18-2で先端大の5回コールド勝ち。

第3試合 開始時刻 : 終了時刻 :
花園大学 0000505 | 10
滋賀大学教育学部 1200000 | 3
(7回コールド)

(花大) 井上-神田
(滋教) 中西・木地-大江
☆二塁打 井上・宮里(花)
奥村・吉川(教)

(戦評) 滋教は序盤に奥村の適時打などで3点を挙げる。花大は5回に中川の適時打などで逆転。その後も得点を重ね連盟規定により10-3で花大の7回コールド勝ち。

©2023年3月27日 守山市民球場

第1試合 開始時刻 : 終了時刻 :
花園大学 0000000100 | 1
龍谷大学 0100000000 | 1
(延長10回引き分け)

(花園大) 西井-神田
(龍谷大) 錦織-石井
☆二塁打 池田・森下(花)

(戦評) 龍谷大は2回、相手のミスの間に2点先制。花園大学は8回、森下の適時2塁打で同点に追いつく。その後両者、同特典で引き分け。

第2試合 開始時刻 : 終了時刻 :
滋賀大学彦根キャンパス 02010 | 3
京都大学 2029x | 13
(5回コールド)

(滋大彦) 塚本-伊藤
(京都大) 高橋-野村
☆三塁打 柏原(京)

(戦評) 京都大は初回、内野ゴロの送球間、失策などで2点を先制する。対する滋大彦は2回、塚本の安打と相手の失策が絡み、同点に追いつく。

第3試合 開始時刻 : 終了時刻 :
滋賀大学教育学部 000000000 | 0
京都先端科学大学 02300000x | 5
(先端大) 山崎-三宅

(戦評) 先端大は2回、橋本のタイムリーで2点を先制すると、3回にも3点追加する。滋大教は8回、満塁のチャンスを作るも後が続かず、5対0で先端大の勝ち。

©2023年3月28日 伏見桃山野球場
第1試合 開始時刻 : 終了時刻 :
滋賀大学彦根キャンパス 12000 | 3
花園大学 10065x | 21
(5回コールド)

(滋大彦) 山本・和田健一和田武
(花園大) 谷・平井・佐竹-神田
☆三塁打 井上(花)
☆二塁打 池田・川崎(花)

(戦評) 滋大根は、初回、伊藤のライト犠牲フライで1点を先制する。花園大は池田の2塁打で得点し、その後も井上や川崎の安打で得点を重ねていき、21対3で花園大の勝ち。

第2試合 開始時刻 : 終了時刻 :
龍谷大学 003100040 | 8
滋賀大学教育学部 500100000 | 6

(龍谷大) 久保田-石井
(滋大教) 中西・重信・木地・米澤-大江
☆本塁打 山内(龍)
☆二塁打 太田・宇田川(龍)
木村・南(滋)

(戦評) 滋大教は木村の2塁打で先制し5点を先制する。龍谷大は、8回に山内の満塁本塁打で逆転し、8対6で龍谷大の勝ち。

第3試合 開始時刻 : 終了時刻 :
京都大学 00010110 | 3
京都先端科学大学 02006002 | 10
(8回コールド)

(京都大) 小俣・寺本-野村
(先端大) 山口・上仲-三宅
☆三塁打 川村(京)
☆二塁打 三宅・川上(先)
山路・杉井(京)

(戦評) 京都大は4回、川北のタイムリーヒット得点するも5回、先端大は島田のタイムリーヒットなどで得点を重ね、大会規定により、10対3で先端大の勝ち。

©2023年3月30日 守山市民球場

第1試合 開始時刻 : 終了時刻 :
京都先端科学大学 000000030 | 3
龍谷大学 000100000 | 1
(先端大) 山崎・上仲・山ロー-三宅
(龍谷大) 錦織・久保田・森安-石井

(戦評) 龍谷大は4回、布川の適時打で先制に成功する。対する先端大は8回、橋本の適時打で同点にし、相手の失策の間に逆転。山口が踏ん張り3対1で先端大の勝ち。

第2試合 開始時刻 : 終了時刻 :
花園大学 20203013 | 11
京都大学 02200000 | 4
(8回コールド)

(花園大) 井上・平井-神田
(京都大) 加藤将・寺本-野村
☆三塁打 井上(花)
☆二塁打 池田(花)
野村(京)

(戦評) 花園大は初回2点先制。対する京都大は2回同点に追いつく。しかし花園大は3回逆転に成功し、その後も得点を重ねる。大会規定により11対4で花園大の勝ち。

第3試合 開始時刻 : 終了時刻 :
滋賀大学教育学部 36062 | 17
滋賀大学彦根キャンパス 20320 | 7
(5回コールド)

(滋大彦) 池田-伊藤
(滋大教) 重信-大江
☆本塁打 厚見・木村(教)
☆二塁打 札・大江(教)

(戦評) 滋大教は初回先制しその後、厚見や木村の走本塁打などで得点を重ねる。滋大彦は初回押し出し四球で得点し、3回にも得点するも滋大教が逃げ切り17対7で滋大教の勝ち。

©2023年3月31日 守山市民球場

第1試合 開始時刻 : 終了時刻 :
京都大学 000020400 | 6
滋賀大学彦根キャンパス 000000010 | 1

(京都大) 高橋-野村
(滋大彦) 白井・和田武-伊藤・和田武・伊藤
☆三塁打 松本・川北(京)
☆二塁打 山路・金口(京)
斉藤(彦)

(戦評) 京都大は5回犠牲フライで先制。また7回に4点を追加する。対する滋大彦は1点を返すも反撃及ばず6対1で京都大の勝ち。

第2試合 開始時刻 : 終了時刻 :
京都先端科学大学 010002101 | 5
滋賀大学教育学部 000001100 | 2

(先端大) 山口・上仲-三宅
(滋大教) 中西・重信・米澤-大江
☆三塁打 島田(先)
札(教)

(戦評) 先端大は2回相手のミスの間に1点を先制すると、6回にも点を重ねる。対する滋大教も7回に2点を返すも反撃及ばず5対2で先端大の勝ち。

第3試合 開始時刻 : 終了時刻 :
龍谷大学 0000000100 | 1
花園大学 0000001000 | 1
(延長10回引き分け)

(龍谷大) 錦織-石井
(花園大) 佐竹・西井-神田

(戦評) 花園大は7回、相手のバッテリーエラーにより1点を先制。しかし龍谷大は8回、山内の適時打で同点に追いつく。その後は錦織、西井の力投もあり1対1の引き分け。

©2023年4月2日 伏見桃山野球場

第1試合 開始時刻 : 終了時刻 :
京都大学 001113500 | 11
滋賀大学教育学部 200004100 | 7

(京都大) 小俣・高橋-野村
(滋大教) 木地・重信・古田・米澤-大江
☆三塁打 柏原(京)
奥村(滋)
☆二塁打 山路(京)
吉川・大江(滋)

(戦評) 滋大教は初回2点を先制する。京都

大を3回に1点を返し、その後回も得点を重ね11得点する。滋大教も6回と7回に5点を返すも、反撃実らず11対7で京都大の勝ち。

第2試合 開始時刻 : 終了時刻 :
 京都先端科学大学 00030000 | 3
 花園大学 05000005 | 10
 (8回コールド)

(先端大) 山崎・上仲・橋本・山口ー三宅
 (花園大) 西井ー神田
 ☆本塁打 井上(花)
 ☆三塁打 宮本(先)
 ☆二塁打 森下・井上(花)

(戦評) 花園大は2回に一挙5点を先制する。その後、先端大は宮本、三宅の適時打で3点を返すも、8回裏に花園大の井上の満塁ホームランが飛び出し、10対3で花園大の勝ち。

第3試合 開始時刻 : 終了時刻 :
 龍谷大学 0200044 | 10
 滋賀大学彦根キャンパス 0100000 | 1
 (7回コールド)

(龍谷大) 久保田ー石井
 (滋大彦) 和田武・塚本一斉藤
 ☆二塁打 松田・長谷川(龍)
 佐々木(滋彦)

(戦評) 龍谷大は2回に2点を先制する。その後、滋大彦は佐々木に犠牲フライの間に1点を返す。龍谷大は6回、7回に太田、中川の適時打で得点を重ね10対1で龍谷大の勝ち。

◎2023年4月5日 皇子山球場

第1試合 開始時刻 : 終了時刻 :
 滋賀大学彦根キャンパス 0000000 | 0
 京都先端科学大学 400032x | 9
 (7回コールド)

(滋大彦) 和田武・斉藤一町田
 (先端大) 上仲・鎌田ー三宅・宮本
 ☆三塁打 中村(先)
 ☆二塁打 甲斐(先)

(戦評) 先端大が初回に4点を先制する。滋大彦は6回、満塁のチャンスを作るも、得点は出来ず。先端大は6回、7回に得点を重ね、大会規定により9対0で先端大の勝ち。

第2試合 開始時刻 : 終了時刻 :
 京都大学 00000 | 0
 龍谷大学 20017 | 10
 (5回コールド)

(京都大) 加藤・寺本・高橋ー野村
 (龍谷大) 久保田ー石井
 ☆二塁打 布川(龍)

(戦評) 龍谷大は橋本の送球間に先制する。京都大は投手の加藤が2回裏、3人で攻撃を抑えるも、反撃及ばず10対0で龍谷大の勝ち。

第3試合 開始時刻 : 終了時刻 :
 滋賀大学教育学部 00000000 | 0
 花園大学 10001110x | 4
 (滋大彦) 中西・重信ー大江
 (花園大) 佐竹・西井ー神田
 ☆二塁打 井上・宮里(花)

(戦評) 花園大は初回、池田の犠牲フライで先制する。その後も森下の適時打などで、得点を重ねる。滋大教は6回に一死満塁のチャンスを作るも、得点に及ばず4対0で花園大の勝ち。

◎個人表彰

最多勝 久保田典裕 龍谷大学
 山口 魁 京都先端科学大学
 5勝
 最優秀防御率 西井 葦矢 花園大学
 防御率1.45
 首位打者 森下 晶登 龍谷大学
 太田 新 龍谷大学
 打率0.444
 最多打点 井上 正智 花園大学
 16打点
 最多本塁打 木村 泰章 滋賀大学教育学部
 2本
 最多盗塁 米澤 成志 滋賀大学教育学部
 13個
 最多出塁 森下 晶登 花園大学
 24出塁

◎ベストナイン

投手 西井 葦矢 花園大学
 捕手 三宅 陸 京都先端科学大学
 一塁手 山本 莉久 京都先端科学大学
 二塁手 池田 溪 花園大学
 三塁手 橋本 拓実 京都先端科学大学
 遊撃手 米澤 成志 滋賀大学教育学部
 外野手 布川 晃大 龍谷大学
 外野手 中村綾太郎 京都先端科学大学
 外野手 太田 新 龍谷大学
 D H 柏原 歩真 京都大学

◎打撃十傑

1 森下 晶登 花園大学 0.444 36-16
 2 太田 新 龍谷大学 0.444 37-17
 3 布川 晃大 龍谷大学 0.440 25-11
 4 金口 尚樹 京都大学 0.417 36-15
 5 中村綾太郎 京都先端科学大学 0.409 22-9

6 柏原 歩真 京都大学 0.389 36-14
 7 三宅 陸 京都先端科学大学 0.375 32-12
 8 池田 溪 花園大学 0.375 40-15
 9 山内 翔喜 龍谷大学 0.359 39-14
 10 松田 陸 龍谷大学 0.343 35-12



優勝チーム主将コメント

花園大学 主将 池田 溪
 まず、リーグ戦を運営していただいた理事の皆様方、連盟の方々に感謝申し上げます。花園大学には圧倒的な実力を持った選手はいませんが、各々が自分のすべきことを確実にこなした結果、無敗での26年振りのリーグ優勝を成し遂げることが出来ました。これまで支えてくださったOB、OGの方々のおかげだと思っています。ここからがスタートなので全日本選手権出場に向けて、京滋六大学代表として気負わず、リーグ戦同様、強敵相手にも挑戦者の気持ちを忘れず戦い抜きます。

学生委員長コメント

龍谷大学 倉田 一輝
 今回のリーグ戦は非常に実力が拮抗していて、とても見応えのあるリーグ戦になったと思います。上位のチームと下位のチームで結果的には差が広がりましたが、実力的にはほとんど差が無く、どこが優勝してもおかしくないリーグ戦だったように感じました。全チーム切磋琢磨していて、とても良いリーグ戦になったと感じています。

	花園大	龍谷大	先端大	京都大	滋大教	滋大彦	勝 敗	勝点
花園大学		△1-1 △1-1	○2-1 ○10-3	○6-4 ○11-4	○10-3 ○4-0	△7-7 ○21-3	7勝0負3分	
龍谷大学	△1-1 △1-1		○5-4 ●1-3	○12-2 ○10-0	○7-3 ○8-6	○12-2 ○10-1	7勝1負2分	
京都先端科学大学	●1-2 ●3-10	●4-5 ○3-1		○6-5 ○10-3	○5-0 ○5-2	○18-2 ○9-0	7勝3負0分	
京都大学	●4-6 ●4-11	●2-12 ●0-10	●5-6 ●3-10		●5-7 ○11-7	○13-3 ○6-1	3勝7負0分	
滋賀大学教育学部	●3-10 ●0-4	●3-7 ●6-8	●0-5 ●2-5	○7-5 ●7-11		○11-10 ○17-7	3勝7負0分	
滋賀大学彦根キャンパス	△7-7 ●3-21	●2-12 ●1-10	●2-18 ●0-9	●3-13 ●1-6	●10-11 ●7-17		0勝9負1分	

秋季リーグ戦

©2023年8月13日 守山市民球場

第1試合 開始時刻8:53 終了時刻10:46
京都先端科学大学 210000001 | 4
滋賀大学教育学部 000000000 | 0

(先端大) 山口・上仲一三宅
(滋大教) 中西・古田・伊藤一大江
☆二塁打 甲斐(先)

(戦評) 先端大は、一回表甲斐と宮本の適時打で2点を先制する。続く、二回には河内の犠飛でリードを広げる。滋大教は、チャンスを作るも得点に繋がらず、4対0で先端大の勝ち。

第2試合 開始時刻 : 終了時刻 :
滋賀大学彦根キャンパス 010010000 | 2
花園大学 41000101x | 7

(滋大彦) 和田・塚本一佐藤
(花大) 井上・佐竹・西井一神田

(戦評) 花園大は、森下、井上の安打で4点を先制する。滋大彦は、相手のエラーで1点を返すも反撃及ばず、7対2で花園大の勝ち。

第3試合 開始時刻14:32 終了時刻 :
龍谷大学 0140036 | 14
京都大学 0000000 | 0
(7回コールド)

(龍大) 久保田・太田一石井
(京大) 加藤将・加藤蒼一川北
☆三塁打 長谷川・太田・佐々木(龍)
☆二塁打 石井・松田・池田(龍)

(戦評) 龍谷大は、二回表石井の安打で先制する。その後追加点を挙げた。京大は、安打が繋がらず、連盟規定により14対0で龍谷大のコールド勝ち。

©2023年8月17日 守山市民球場

第1試合 開始時刻8:55 終了時刻11:15
京都大学 00104404 | 13
京都教育大学 30111000 | 6
(8回コールド)

(京大) 高橋・加藤一川北
(京教大) 瀧川・村上元田
☆三塁打 柏原・中嶋(京都)
元田(京教)
☆二塁打 山田・松本(京都)

(戦評) 京教大、は一回裏一番の福井が出塁し安打を繋ぎ四番川北の安打で先制する。京大は、二番中嶋の二塁打で逆転し、連盟規定により13対6で京大のコールド勝ち。

©2023年8月21日 守山市民球場

第1試合 開始時刻 : 終了時刻 :
滋賀大学教育学部 20001100 | 4
花園大学 00040015 | 10
(8回コールド)

(滋大教) 中西・古田・重信一大江
(花園大) 佐竹・西井一井上
☆三塁打 大江・札(教)
井上・谷(花)
☆二塁打 札(教)
谷(花)

(戦評) 滋大教は、初回タイムリーなどで2点を先制する。花園大は、四回表タイムリーや相手のエラーも絡み4点を挙げ、逆転するとその後も得点を重ね連盟規定により花園大の勝ち。

第2試合 開始時刻 : 終了時刻 :
京都教育大学 00121 | 4
龍谷大学 9340x | 16
(5回コールド)

(京教大) 村上・西岡一西岡・赤木
(先端大) 金尾・森安一石井・梅田
☆三塁打 赤木(京教)
☆二塁打 松田(龍)
本田・赤木(京教)

(戦評) 一回表、龍谷大は長岡のタイムリーで先制する。その後も得点を重ね16点を奪う。京教大は、4点を返すも反撃及ばず連盟規定により16対4で龍谷大の勝ち。

第3試合 開始時刻 : 終了時刻 :
京都先端科学大学 32114 | 11
滋賀大学彦根キャンパス 00000 | 0
(5回コールド)

(先端大) 神高一三宅
(花大) 北村・池田一町田
☆二塁打 川上・河内(先)

(戦評) 先端大は、初回タイムリーなどで先制し、その後得点を重ね11点を奪う。滋大彦は、二回にチャンスを作るも得点に繋がらず、連盟規定により11対0で先端大の勝ち。

©2023年8月22日 黄檗公園野球場

第1試合 開始時刻 : 終了時刻 :
京都教育大学 000001 | 1
京都先端科学大学 200207 | 11
(6回コールド)

(京教大) 赤木一桑原
(先端大) 橋本一神高
☆三塁打 太田(龍)
☆二塁打 太田・山内・長谷川(龍)

(戦評) 先端大は初回2点を先制する。四回裏、出塁を重ね2点を追加。京教大は、六回表に1点を返すが、連盟規定により1対11で先端大の勝ち。

第2試合 開始時刻 : 終了時刻 :
京都大学 0012000 | 3
花園大学 1302004 | 10
(7回コールド)

(京大) 高橋・加藤将一三好
(花園大) 井上・西井一神田
☆三塁打 川北(京)
神田(花)
☆二塁打 川北(京)
中川(花)

(戦評) 花園大は一回裏先制点を挙げる。対する京大は3回表1点を返すが、連盟規定により10対3で花園大の勝ち。

第3試合 開始時刻 : 終了時刻 :
滋賀大学彦根キャンパス 0000201 | 3
滋賀大学教育学部 022210x | 7
(7回コールド)

(滋大彦) 和田・塚本一佐藤
(滋大教) 佐野・伊藤一大江
☆二塁打 古田(教)

(戦評) 滋大教は二回裏2点を先制する。3回裏追加点を挙げる。滋大彦は、1点を返すも反撃及ばず、連盟規定により3対7で滋大教の勝ち。

©2023年8月24日 守山市民球場

第1試合 開始時刻 : 終了時刻 :
滋賀大学教育学部 00165030 | 15
滋賀大学彦根キャンパス 60103006 | 16
(8回コールド)

(滋大教) 中西・室田・重信・佐野一大江
(滋大彦) 塚本・川北一佐藤
☆三塁打 川口・有川・厚見(教)
☆二塁打 川口・厚見(教)

佐藤(彦)
(戦評) 滋大教は、6点のリードを広げる。しかし、滋大彦は最終回サヨナラタイムリーを打ち、連盟規定により15対16で滋大彦の勝ち。

©2023年8月25日 伏見桃山野球場

第1試合 開始時刻 : 終了時刻 :
花園大学 010000011 | 3
龍谷大学 010000010 | 2
(花園大) 西井一神田

(龍谷大) 久保田・松田・太田一石井
☆三塁打 西井(花)
☆二塁打 太田(龍)

(戦評) 花園大は2回表先制する。その後、同点で迎えた9回表一点を加える。龍谷大は、2度同点に追いつく安打を放つも及ばず、3対2で花園大学の勝ち。

第2試合 開始時刻 : 終了時刻 :
滋賀大学彦根キャンパス 00116024 | 14
京都教育大学 20400213 | 12
(8回コールド)

(滋大彦) 和田・山本・塚本一佐藤・町田
(京教大) 瀧川・赤木・西岡一西岡
☆三塁打 水越・町田(彦)・赤木(京教)
☆二塁打 町田(彦)

(戦評) 京教大は、2点を先制する。滋大彦は五回表に逆転し、14対12で滋大彦の勝ち。

第3試合 開始時刻 : 終了時刻 :
滋賀大学教育学部 01100305 | 10
京都大学 00000002 | 2
(8回コールド)

(滋大教) 佐野・伊藤一大江
(京大) 加藤将・川北一三好
☆三塁打 中西(教)
☆二塁打 奥村(教)

(戦評) 滋大教は二回表先制する。その後も得点を重ね8回で10点差とリードを広げる。京大は八回裏に安打で追い上げるも反撃及ばず、連盟規定により10対2で滋大教の勝ち。

©2023年8月28日 太陽が丘球場

第1試合 開始時刻 : 終了時刻 :
滋賀大学彦根キャンパス 000040120 | 7
京 都 大 学 200010101 | 5

(滋大彦) 北村一町田
(京都大) 高橋・加藤将・加藤蒼一三好
☆三塁打 和田(彦)
☆二塁打 三好(京)

(戦評) 京都大は初回2点を先制する。対する滋大彦は安打で4点を取り逆転しそのまま逃げ切り、7対5で滋大彦の勝ち。

第2試合 開始時刻 : 終了時刻 :
京都先端科学大学 005300001 | 9
龍 谷 大 学 000200000 | 2

(先端大) 橋本南・上仲一三宅・神高
(龍谷大) 久保田・根元・太田一石井
☆本塁打 甲斐(先)
☆二塁打 橋本(先)
布川・石井(龍)

(戦評) 先端大は三回表5点を挙げる。龍谷大は四回裏2点を返す。その後、満塁のチャンスを作るも反撃及ばず、9対2で先端大の勝ち。

第3試合 開始時刻 : 終了時刻 :
京都教育大学 00012 | 3
花 園 大 学 5227x | 16

(京教大) 西岡・瀧川一元田・西岡
(花園大) 佐竹・平井一神田
☆三塁打 土屋(花)
☆二塁打 井上(花)

(戦評) 花園大は初回5点を挙げる。その後も得点する。京教大は、反撃及ばず、16対3で花園大の勝ち。

©2023年8月30日 皇子山球場

第1試合 開始時刻 : 終了時刻 :
龍 谷 大 学 4311120 | 21
滋賀大学彦根キャンパス 000000 | 0

(6回コールド)

(龍谷大) 森安・金尾一石井・梅田・梅木
(滋大彦) 塚本・和田・栗本一町田
☆三塁打 松村(龍)
☆二塁打 中川(龍)

(戦評) 龍谷大は初回、安打で4点を先制する。その後も追加点を挙げる。滋大彦は出塁するも得点にあと一步届かず、21対0で龍谷大の勝ち。

第2試合 開始時刻 : 終了時刻 :
京都先端科学大学 0340102 | 10
京 都 大 学 0000020 | 2

(7回コールド)

(先端大) 山口・吉田・上仲一三宅・神高
(京都大) 川北・高橋一三好
☆二塁打 桐山(先)
秋山・松本(京)

(戦評) 先端大は、2回表に3点を先制する。さらに、三回表4点を追加する。対する京都大は、6回表2点を返す。結果、試合は先端大が勝利した。

第3試合 開始時刻 : 終了時刻 :
京都教育大学 10000 | 1
滋賀大学教育学部 5350x | 13

(5回コールド)

(京教大) 佐藤・西岡一西岡・元田
(滋大教) 佐野一大江
☆本塁打 木村(滋教)
☆二塁打 有川・大江(滋教)

(戦評) 京教大は初回先制する。しかし、滋大教が初回裏安打で2点を返す。その後追加点をあげ、1対13で滋大教の勝ち。

©2023年9月1日 伏見桃山野球場

第1試合 開始時刻 : 終了時刻 :
滋賀大学彦根キャンパス 0200000 | 2
龍 谷 大 学 234100x | 10

(7回コールド)

(滋大彦) 町田一佐藤
(龍谷大) 松田・森安一石井・梅田
☆二塁打 池田(龍)

(戦評) 龍谷大は初回相手のエラーで先制する。滋大彦は2回表適時打で同点に追いつくが、その後龍谷大が追加点をあげ、2対10で龍谷大の勝ち。

第2試合 開始時刻 : 終了時刻 :
京 都 大 学 000000000 | 0
京都先端科学大学 00000100x | 1

(京都大) 加藤将・川北一三好
(先端大) 神高一三宅
☆二塁打 中村(先)

(戦評) 先端大は6回裏に適時打により先制する。対する京都大は9回表チャンスを作るも反撃及ばず、0対1で先端大の勝ち。

第3試合 開始時刻 : 終了時刻 :
滋賀大学教育学部 202233 | 12
京都教育大学 002000 | 2

(6回コールド)

(滋大教) 大江一奥村
(京教大) 赤木・西岡一西岡・元田
☆三塁打 山本(滋教)
☆二塁打 川口・木地・大江・厚見(滋教)

(戦評) 滋大教は初回先制する。その後、安打を重ね追加点をあげる。京教大は、3回裏安打で得点するも反撃及ばず、2対12で滋大教の勝ち。

©2023年9月4日 太陽が丘野球場

第1試合 開始時刻 : 終了時刻 :
滋賀大学教育学部 00000 | 0
京都先端科学大学 7003x | 10

(5回コールド)

(滋大教) 伊藤一大江
(先端大) 橋本南・上仲一三宅
☆本塁打 宮本(先)

(戦評) 先端大は初回安打などで7点を先制する。その後、4回裏に3点を追加する。滋大教は4回表にチャンスを作るが、得点に繋がらず0対10で先端大の勝ち。

第2試合 開始時刻 : 終了時刻 :
京 都 大 学 0002100 | 3
龍 谷 大 学 300214x | 10

(7回コールド)

(京都大) 高橋・川北一三好
(龍谷大) 根元・森安一石井
☆二塁打 太田・石井(龍)

(戦評) 龍谷大は初回2点を先制する。その後6回裏4点を追加する。京都大は4回表に相手投手の乱れにより2点を返す。5回表1点を返すが届かず3対10で龍谷大の勝ち。

©2023年9月5日 太陽が丘野球場

第1試合 開始時刻 : 終了時刻 :
花 園 大 学 000100000 | 1
滋賀大学教育学部 00010020x | 3

(花園大) 佐竹・西井一神田
(滋大教) 佐野・古田・木地・有川一大江
☆三塁打 森下(花)
有川(滋教)
☆二塁打 神田(花)

(戦評) 花園大は、4回表1点を先制する。対する滋大教も同回同点に追いつく。そして、7回裏、滋大教が決勝点を挙げる。3対1で滋大教が勝利した。

第2試合 開始時刻 : 終了時刻 :
龍 谷 大 学 50420 | 11
京都教育大学 01000 | 1

(5回コールド)

(龍谷大) 金尾・喜多一梅田
(京教大) 赤木一西岡
☆二塁打 中川・長谷川翔・森岡(龍)
元田(京教)

(戦評) 龍谷大は、1回表、5点を先制する。対する京教大は、1点を返す。しかし、龍谷大は3回表に6点を追加する。試合は、龍谷大が11対1で勝利した。

第3試合 開始時刻 : 終了時刻 :
滋賀大学彦根キャンパス 00010 | 1
京都先端科学大学 31010x | 14

(5回コールド)

(滋大彦) 町田・北村一佐藤
(先端大) 山口・吉田・上仲一神高
☆三塁打 川上・甲斐・若松(先)
☆二塁打 河内・田中(先)

(戦評) 先端大は、初回3点を先制する。また、2・3回裏も先端大は10点を追加する。対する滋大彦は、4回表に1点を返すも、先端大に1対14で敗北した。

©2023年9月7日 太陽が丘野球場

第1試合 開始時刻 : 終了時刻 :
京 都 大 学 221010001 | 7
滋賀大学彦根キャンパス 000001000 | 1

(京都大) 加藤将・川北一三好
(滋大彦) 北村一町田
☆三塁打 三好(京)
☆二塁打 三好(京)

(戦評) 京都大は初回2点を先制する。その後も安打により追加点をあげる。滋大彦は6回馬場の犠飛で1点を返すも反撃及ばず、7対1で京都大が勝ち。

第2試合 開始時刻 : 終了時刻 :
龍谷大学 011000030 | 5
京都先端科学大学 300000000 | 3

(龍谷大) 金尾・根本一石井
(先端大) 橋本南・上仲一三宅
☆本塁打 河内(先)
☆二塁打 太田・中川・山内(龍)

(戦評) 先端大は初回3点を先制する。龍谷大は2回表1点を返す。その後龍谷大は、逆転に成功し、5対3で龍谷大の勝ち。

第3試合 開始時刻 : 終了時刻 :
花園大学 42170 | 14
京都教育大学 10002 | 3

(花園大) 平井一神田
(京教大) 西岡・本田・村上一赤木
☆二塁打 森下・神田(花)

(戦評) 花園大は初回4点を先制し、その後も追加点をあげる。京教大は初回裏押し出しにより1点を返すが、14対3で花園大の勝ち。

©2023年9月8日 守山市民球場

第1試合 開始時刻 : 終了時刻 :
京都教育大学 001000000 | 1
京都大学 01010020x | 4

(京教大) 瀧川一西岡
(京大) 高橋・川北一三好
☆三塁打 元田(京)

(戦評) 京大は2回裏先制する。3回表に追加点をあげる。対する京教大は、7回裏に1点を返すが、1対4で京大の勝ち。

第2試合 開始時刻 : 終了時刻 :
龍谷大学 110001002 | 5
滋賀大学教育学部 000000011 | 2

(龍谷大) 喜多・久保田一石井
(滋大教) 佐野・有川・伊藤一奥村
☆二塁打 長谷川・布川(龍)

(戦評) 龍谷大は1回裏に相手の失策で先制する。2回裏に追加点をあげると9回裏に得点に繋げる。滋大教、8回裏安打で得点を返すも反撃及ばず、5対2で龍谷大の勝ち。

第3試合 開始時刻 : 終了時刻 :
京都先端科学大学 0000020300 | 5
花園大学 0001000400 | 5

(延長10回引き分け)

(先端大) 神高・山口一三宅
(花園大) 西井一神田
☆二塁打 川上(先)
谷(花)

(戦評) 花園大は4回裏1点を先制する。先端大は6回表失策の間に2点を取り逆転する。8回表に3点を取る。8回裏に安打で4点を返し同点にする。5対5で同点に終わる。

©2023年9月11日 黄檗球場

第1試合 開始時刻 : 終了時刻 :
龍谷大学 00031000 | 4
花園大学 00001000 | 1

(8回コールド)

(龍谷大) 金尾・根元一石井
(花園大) 西井・佐竹一神田

(戦評) 龍谷大は4回表に3点を先制する。5回表に追加点をあげる。花園大は、5回裏1点を返すも反撃及ばず4対1で龍谷大の勝ち。

第2試合 開始時刻 : 終了時刻 :
京都教育大学 01100010 | 3
滋賀大学彦根キャンパス 0010033x | 7

(8回コールド)

(京教大) 瀧川一西岡
(滋大彦) 塚本一町田
☆二塁打 本田・西岡・佐藤(京教)
佐々木・町田(彦)

(戦評) 京教大は安打で3回までに2点をリードする。滋大彦は、6回裏に二塁打で逆転に成功すると、その後追加点をあげ5対7で滋大彦の勝ち。

©2023年9月12日 黄檗球場

第1試合 開始時刻 : 終了時刻 :
京都先端科学大学
京都教育大学

※京教大の人員不足により先端大の不戦勝。

第2試合 開始時刻 : 終了時刻 :
花園大学 000003001 | 4
京都大学 00000230x | 5

(花園大) 佐竹一神田
(京大) 高橋・川北一三好
☆二塁打 中川(花)
川北(京)

(戦評) 花園大は6回裏押し出しなどで3点を先制する。一方京大は6回裏に2点を返すと、7回裏山路、中島の安打で逆転し4対5で京大の勝ち。

第3試合 開始時刻 : 終了時刻 :
滋賀大学教育学部 0000101 | 2
龍谷大学 010015x | 7

(雨天7回コールド)

(滋大教) 高木一奥村
(龍谷大) 喜多一石井
☆本塁打 奥村(滋教)
☆二塁打 原田(龍)

(戦評) 龍谷大は2回裏先制する。5回裏に追加点をあげる。滋大教は5回表に安打で同

点に追いつくと、7回表本塁打で1点を取るも反撃及ばず、雨天コールドにより2対7で龍谷大の勝ち。

©2023年9月14日 黄檗球場

第1試合 開始時刻 : 終了時刻 :
花園大学 0000054 | 9
京都先端科学大学 0000010 | 1

(7回コールド)

(花園大) 西井一神高
(先端大) 橋本南・神高・山口・上仲一三宅
☆二塁打 河内(先)

(戦評) 花園大は6回裏安打により5点を先制する。その裏先端大はセカンドゴロで1点を返す。その後、7回表に花園大が4点の追加点をあげ、9対1で花園大の勝ち。

第2試合 開始時刻 : 終了時刻 :
京都大学 000120000 | 3
滋賀大学教育学部 03000001x | 4

(京大) 川北一三好
(滋大教) 佐野一奥村
☆二塁打 杉井・三好(京)
有川・酒井(滋教)

(戦評) 滋大教は2回裏2点を先制する。対する、京大は4回表に1点を返す。5回表に1点を追加するが、8回裏に滋大教が逆転し3対4で滋大教の勝ち。

◎個人表彰

最多勝 佐野 友哉 滋賀大学教育学部 4勝
最優秀防御率 佐野 友哉 滋賀大学教育学部 防御率1.01
首位打者 有川 元翔 滋賀大学教育学部 打率0.455
最多打点 井上 正智 花園大学 12点
最多本塁打 該当者なし
最多盗塁 長岡 海空 龍谷大学 13回
最多出塁 中村綾太郎 京都先端科学大学

◎ベストナイン

投手 佐野 友哉 滋賀大学教育学部
捕手 石井 幹大 龍谷大学
一塁手 中村綾太郎 京都先端科学大学
二塁手 河内 宏天 京都先端科学大学

	龍谷大	先端大	花園大	滋大彦	京大	滋大教	京教大	勝敗
龍谷大学	●2-9 ○5-3	●3-2 ○4-1	○21-0 ○10-2	○14-0 ○10-3	○5-2 ○7-2	○16-4 ○11-1	10勝2敗	
京都先端科学大学	○9-2 ●3-5	△5-5 ●1-9	○11-0 ○14-1	○10-2 ○1-0	○4-0 ○10-0	○11-1 ○不戦勝	9勝2敗1分	
花園大学	○3-2 ●1-4	△5-5 ○9-1	○7-2 ○10-3	○10-3 ●4-5	○10-4 ●1-3	○16-3 ○14-3	8勝3敗1分	
滋賀大学 彦根キャンパス	●0-21 ●2-10	●0-11 ●1-14	●2-7 ●3-10	○7-5 ●1-7	●3-7 ○16-15	○14-12 ○7-3	4勝8敗0分	
京都大学	●0-14 ●3-10	●2-10 ●0-1	●3-10 ○5-4	●5-7 ○7-1	●2-10 ●3-4	○13-6 ○4-1	4勝8敗0分	
滋賀大学教育学部	●2-5 ●2-7	●0-4 ●0-10	●4-10 ○3-1	○7-3 ●15-16	○10-2 ○4-3	○13-1 ○12-2	6勝6敗0分	
京都教育大学	●4-16 ●1-11	●1-11 ●不戦敗	●3-16 ●3-14	●12-14 ●3-7	●6-13 ●1-4	●1-13 ●2-12	0勝12敗	

三塁手 松田 陸 龍谷大学
 遊撃手 若松 輝 京都先端科学大学
 外野手 有川 元翔 滋賀大学教育学部
 外野手 太田 新 龍谷大学
 外野手 井上 正智 花園大学

西都六大学準硬式野球連盟

春季リーグ戦

©2023年3月30日 寝屋川第一野球場

第1試合 開始時刻9:07 終了時刻10:57

撰南大学 0500012 | 8
 奈良教育・大手前大学 0000001 | 1
 (7回コールド)

(撰) 百田・野々上・藤原-高山・馬島

(奈手) 湯原・小濱-小野

☆二塁打 池田・三浦(奈)

(戦評) 撰南は二回に玉置のヒットと相手のエラーで一挙五得点。その後、奈教大手は相手投手陣を打ち崩せず大敗に帰した。

第2試合 開始時刻11:25 終了時刻13:16

京都橘大学 120001 | 4
 京都産業大学 303233x | 14
 (6回コールド)

(橘) 三重野・北林-米澤

(京) 岩垣・河田-前原・脇倉

☆本塁打 矢野・金谷(京産)

☆二塁打 金谷・児島・木本・原田・西岡(京)

(戦評) 京都橘は鎌田のタイムリーで先制するが、京産大はすぐさま矢野のホームランで逆転。その後も橘の投手陣を捉え6回コールドで勝利。

第3試合 開始時刻13:50 終了時刻16:19

桃山学院大学 200000002 | 4
 大阪産業大学 24001000x | 7

(桃) 南・海堀-山川・田頭

(大) 高橋-松浦

☆三塁打 横野(桃)

西川(大)

☆二塁打 横野(桃)

西川・上野・永田(大)

(戦評) 桃山の守備エラーが多く点差を広げられる。最終回の桃山の攻撃で点差を縮めるが惜しくも敗退。

©2023年4月1日 寝屋川第一野球場

第1試合 開始時刻9:10 終了時刻11:35

京都産業大学 000000020 | 2
 大阪産業大学 000010010 | 2
 (9回引き分け)

(京) 泉・山本・布施-前原

(大) 三木-浮邊

☆二塁打 宮田(京)

浮邊・上野(大)

(戦評) 序盤は両チーム相手投手を攻略できなかったが、終盤に両チーム得点するも時間制限により引き分けに終わった。

第2試合 開始時刻12:08 終了時刻14:34

奈良教育・大手前大学 012001210 | 7
 京都橘大学 13103201x | 11

(奈) 白井・小濱・三浦-小野

(橘) 鎌田・松下一三重野(匠)

☆本塁打 伊藤(奈)

☆三塁打 三浦(奈)

☆二塁打 小野(奈)

鎌田・松下・上原(橘)

(戦評) 京都橘は序盤から奈教大手の投手陣を攻略し大量得点。奈教大手も得点を重ねるも及ばず惨敗に終わる。

第3試合 開始時刻15:05 終了時刻16:40

撰南大学 1000001 | 2
 桃山学院大学 013220x | 8
 (7回コールド)

(撰) 野々上・藤原・百田・藤原-高山

(桃) 浅田・早瀬-山川

☆二塁打 横野(桃)

(戦評) 初回の桃山のエラーで一点を取られるも三回から桃山の打線がつながり7回コールド勝ちを果たす。

©2023年4月3日 ベイコム野球場

第1試合 開始時刻9:02 終了時刻10:53

桃山学院大学 70735 | 22
 京都橘大学 01002 | 3
 (5回コールド)

(桃) 南・若林-山川

(橘) 松下・鎌田-米澤・三重野

☆二塁打 若林(桃)

(戦評) 初回桃山が先制し、5回裏橘に2点取られるも桃山が逃げ切り5回コールド勝ちを果たす。

第2試合 開始時刻 : 終了時刻 :

撰南大学 003105200 | 11
 大阪産業大学 01000050x | 6

(撰) 藤原・野々上-馬島・高山

(大) 許・辻・高橋・三木-浮邊・松浦

☆三塁打 新具(撰)

上野(大)

☆二塁打 尾谷・新具・亀田(撰)

辻(大)

(戦評) 大産大が相手のミスをものにし先制。しかし、撰南大は3回には3連打、6回には6連打と計19安打を打ち大量得点で勝利を掴む。

第3試合 開始時刻14:49 終了時刻16:53

奈良教育・大手前大学 020030000 | 5
 京都産業大学 22200001x | 7

(奈) 小野-小濱

(京) 布施・河田-脇倉・前原

☆三塁打 三浦(奈)

☆二塁打 白井(手)

(戦評) 序盤から京産が手堅い攻めで得点する。奈教大手は安打は多かったが京産バッテリーは三者凡退や併殺打などで打ち取った。奈良教の小野が力投するも京産大の勝利。

◎打撃十傑

1 有川 元翔 滋賀大学教育学部 0.455 33-15
 2 三好 陽人 京都大学 0.417 36-15
 3 中村綾太郎 京都先端科学大学 0.414 29-12
 4 宮本 隼 京都先端科学大学 0.406 32-13
 5 太田 新 龍谷大学 0.400 35-14
 6 長谷川翔太 龍谷大学 0.400 30-12
 7 谷 泰成 花園大学 0.400 40-16
 8 河内 宏天 京都先端科学大学 0.395 38-15
 9 長岡 海空 龍谷大学 0.378 37-14
 10 西岡 優人 京都教育大学 0.364 22-8

優勝チーム主将コメント

龍谷大学 松田 陸

はじめに、リーグ戦を運営して下さった理事の皆様、連盟の方々に感謝申し上げます。リーグ戦の前半戦に2敗をし、優勝には絶望的なところから始まりましたが、選手全員が最後まで諦めず、強い気持ちで最後まで戦い抜いた結果、運もあり優勝する事ができました。関西大会では、2年連続準優勝なので、悲願の優勝を手にするように粘り強い野球で戦いたいと思います。

学生委員長コメント

滋賀大学彦根キャンパス

栗本耕太郎

先端大、花園大、龍谷大の三強の上位争いや滋大教と滋大彦と京大の中位争いなどレベルの高い試合がリーグ戦の中で繰り広げられていました。結果としては、上位のチームと下位のチームで二極化しましたが、各チームの粘り強さが攻守両面で見取れました。リーグ戦の試合を重ねるにつれ各チームの結束力というのも比例して高まっていくようにも感じました。学生委員としては、リーグ戦をほぼ予定通り進められたことを嬉しく思います。

◎2023年4月5日 寝屋川第一野球場

第1試合 開始時刻9:06 終了時刻11:27
京都産業大学 000152002 | 10
摂南大学 002001000 | 3

(京) 岩垣・布施・泉・河田一前原・脇倉
(摂) 神田・百田一馬島・高山
☆二塁打 宮田・矢野(京産)
尾谷(摂南)

(戦評) 摂南大は3回に尾谷のタイムリーで先制。しかし、京産大は4回に田中のタイムリー、5回には相手のミスも絡み一挙5得点を挙げ京産大が大量得点で勝利。

第2試合 開始時刻11:48 終了時刻14:10
大阪産業大学 061000030 | 10
京都橘大学 42502000x | 13

(大) 辻・高木・三木・曾根一松浦
(橘) 鎌田一米澤
☆本塁打 鎌田・米澤(橘)
☆二塁打 浦川・永田(大)
鎌田・松下(橘)

(戦評) 京都橘は初回に3連打を含む5安打で4点先制。2回表には大産大が相手のミスも絡み6得点で逆転。しかし、3回裏に押し出しを含む5得点での流れを橘が掴み勝利。

第3試合 開始時刻14:40 終了時刻16:22
桃山学院大学 26530 | 16
奈良教育・大手前大学 00000 | 0

(桃) 浅田・鶴田・早瀬一山川
(奈手) 湯原・三浦・小野一伊藤
☆本塁打 若林(桃)
☆二塁打 若林(桃)
伊藤(手)

(戦評) 桃山は12安打、1本塁打、13盗塁で16得点。投手陣は散発3安打に封じる投手リレーで勝利をもぎ取った。

◎2023年4月6日 ベイコム野球場

第1試合 開始時刻9:00 終了時刻11:14
奈良教育・大手前大学 010006001 | 8
大阪産業大学 01250002x | 10

(奈手) 白井・小濱・山平・三浦一河谷・小濱
(大) 篠田・辻一曾根・三村
☆本塁打 小野(奈)
上野(大)
☆三塁打 伊藤(手)
☆二塁打 小濱・三浦(奈)
曾根・西川・三村(大)

(戦評) 両チーム2回に得点するも奈教大手は投手陣が安定せず、四死球での失点が重なった。6回には奈教大手が大量得点するも及ばず惨敗。

第2試合 開始時刻11:42 終了時刻13:03

桃山学院大学 00000 | 0
京都産業大学 31213x | 10
(5回コールド)

(桃) 南一山川
(京) 河田一前原
☆二塁打 宮田・児島・矢野・宮田・前川(京)

(戦評) 桃山から安打が出ず、京産ピッチャー河田に完全試合され5回コールド負け。

第3試合 開始時刻13:42 終了時刻16:11
摂南大学 1132000 | 7
京都橘大学 540003x | 12
(7回コールド)

(摂) 藤原・野々上一馬島・高山
(橘) 三重野(日)・松下三重野(匠)
☆二塁打 米澤(橘)

(戦評) 摂南大は押し出しで一点先制。京都橘は1、2回に相手のミスを含む6安打9得点を上げリードを守り切り勝利を収める。

◎2023年4月8日 ベイコム野球場

第1試合 開始時刻9:00 終了時刻10:51
奈良教育・大手前大学 000200000 | 2
摂南大学 00010004x | 5

(奈手) 伊藤・小野・三浦一小濱
(摂) 百田・神田・新具・藤原一高山・馬島
☆本塁打 辻本(摂)

(戦評) 4回、奈良教大手前は三連打で満塁とし、内野安打等で先制した。摂南大は辻本のソロで一点を返すと八回に死球と犠打を挟んで五連打で逆転し、最後は藤原が試合を締めた。

第2試合 開始時刻11:28 終了時刻13:37
京都橘大学 021310000 | 7
京都産業大学 001100024x | 8

(橘) 鎌田一三重野
(京) 岩垣・河田一前原
☆本塁打 米澤・高野(橘)
☆二塁打 鎌田・森田・三重野・松下・今川(橘)
児島・西岡・岩崎(京)

(戦評) 2回に京都橘が森田、森下のタイムリーで先制。試合の主導権を握っていたが、8、9回には3本のタイムリー二塁打を含む6安打でサヨナラ勝ちを収めた。

第3試合 開始時刻14:16 終了時刻16:17
大阪産業大学 400000002 | 6
桃山学院大学 30023001x | 9

(大) 三木・辻一松浦
(桃) 浅田一山川
☆三塁打 上野(大)
田頭(桃)

(戦評) 大産に先制されるも、桃山ピッチャー浅田による口頭でその後8回まで無失点に抑える。その間桃山の打線が繋がり勝利を果たす。

◎2023年4月22日 伊丹スポーツセンター

第1試合 開始時刻10:06 終了時刻12:36
摂南大学 000020300 | 5
京都産業大学 30020300x | 8

(摂) 百田・野々上・藤原一馬島・秋元
(京) 岩垣・泉・布施一脇倉・前原
☆本塁打 金谷(京)
☆二塁打 中西(京)

(戦評) 初回京産大は金谷の本塁打などで3点先制。摂南大は中盤から終盤にかけて得点を挙げるも及ばず京産大が勝利を掴む。

第2試合 開始時刻13:25 終了時刻14:56
奈良教育・大手前大学 00021 | 3
桃山学院大学 10615x | 13
(5回コールド)

(奈手) 小野・三浦一河谷
(桃) 浅井一山川
☆三塁打 横野・馬場(桃)
☆二塁打 三浦(奈)
黒川・南(桃)

(戦評) 3回までで桃山は点差を大きく広げ先制する。又、5回裏桃山越村による安打から打線が繋がり、桃山は5回コールド勝ちを果たす。

◎個人表彰

最優秀選手賞 宮田 怜 京都産業大学初
最優秀投手賞 河田 朋也 京都産業大学初
敢闘賞 鎌田 颯記 京都橘大学初
新人賞 浅井 佑 桃山学院大学

◎打撃部門

首位打者 鎌田 颯記 京都橘大学
打率5割7分6厘初
最多打点賞 金谷 太陽 京都産業大学
14打点2
上野 文丈 大阪産業大学
14打点初
最多本塁打賞 金谷 太陽 京都産業大学
2本初
米澤 侑斗 京都橘大学
2本初
高田 勝也 京都橘大学
2本初
最多盗塁賞 児島 直希 京都産業大学
9個初

◎投手部門

最多勝利投手賞 河田 朋也 京都産業大学
5勝初
防御率1位投手賞 河田 朋也 京都産業大学
防御率0.860初

◎打撃十傑

1位 鎌田 颯記 京都橘大学
0.576 38-33-19
2位 若林 寛太 桃山学院大学
0.567 40-30-17
3位 永田 啓祐 大阪産業大学
0.486 40-37-18
4位 宮田 怜 京都産業大学
0.459 42-37-17

- 5位 児島 直希 京都産業大学
0.457 41-35-16
- 5位 三浦 侑也 奈良教育大学
0.429 32-28-12
- 7位 伊藤 碩士 大手前大学
0.423 28-26-11
- 8位 金谷 太陽 京都産業大学
0.419 38-31-13
- 9位 新具 慶大 摂南大学
0.412 41-34-14
- 10位 今川 大幹 京都橘大学
0.407 30-27-11

◎ベストナイン

- 投手 河田 朋也 京都産業大学 初
- 捕手 該当者なし
- 一塁手 永田 啓祐 大阪産業大学 初
- 二塁手 該当者なし
- 三塁手 児島 直希 京都産業大学 初
- 遊撃手 木本 蓮 京都産業大学 初
- 外野手 宮田 怜 京都産業大学 初
- 横野 友護 桃山学院大学 3
- 川上 遥己 桃山学院大学 初
- 指名打者 尾谷 幸樹 摂南大学 初

優勝チーム主将コメント

京都産業大学 主将 矢野 侑
2023年度春季リーグはチーム全員で戦ったからこそ優勝することができました。上級生だけではなく下級生の活躍、控えの選手も結果を残したことでチームが一つになったと感じております。今夏で4回生は引退なので次の秋季リーグ戦は新チームで戦うこととなりますが、後輩たちが優勝してくれると信じております。

学生委員長コメント

学生委員長 大手前大学 湯原 遼
今大会は奈良教育大学と大手前大学が合同で出場したので最初はリーグ全体でも戸惑いもありましたが、各校の協力の上で無事に終了することができました。昨年の秋季リーグは全チームの参加ができませんでしたが、今回はこのような形で全チーム参加できたことを嬉しく思います。昨年の春季リーグは京都

産業大学が圧倒的な強さを誇っていましたが、今大会では他のチームが混戦に持ち込む場面が多くリーグ全体のレベルが上がっている印象を受けました。次の秋季リーグでは更に他のチームが切磋琢磨し、西都リーグのレベルをより底上げし、レベルアップしていくことが大切であると感じさせられました。

秋季リーグ戦

◎2023年8月21日 寝屋川公園第一野球場
第1試合 開始時刻10:08 終了時刻11:58
京都橘大学 0000000 | 0
大阪産業大学 102040x | 7
(7回コールド)

- (橘) 鎌田・柿木-多田
- (大) 三木(晃)・三木(陽)-浮邊
- ☆三塁打 上野(大)
- ☆二塁打 松下(橘)
- 上野・高橋(大)

(戦評) 大産大は初回、上野のタイムリーで一点先制。2回には永田の内野ゴロとエラーの観に2点を追加する。5回は高橋、浦川の適時打などで4点を追加し、コールド勝ちを収める。

第2試合 開始時刻12:44 終了時刻14:15
桃山学院大学 10316 | 11
奈良教育大学 00000 | 0
(5回コールド)

- (桃) 嶋-山川
- (奈) 酒井-河谷
- ☆本塁打 黒川(桃)
- ☆三塁打 平山(桃)
- ☆二塁打 南(桃)

(戦評) 桃山は初回相手のバッテリーミスから一点を先取。その後、3回には安田の2点タイムリー、5回には南、早瀬、安田のタイムリーなどで10得点としコールド勝ちを収める。

◎2023年8月23日 寝屋川公園第一野球場
第1試合 開始時刻11:46 終了時刻12:39
奈良教育大学 1000000 | 1
摂南大学 2021012x | 8
(7回コールド)

- (奈) 濱野-木村
- (摂) 百田・藤原・山田-山川
- ☆三塁打 木村(摂)
- ☆二塁打 上田・山田(摂)

(戦評) 奈良教は初回、池他の適時打で先制する。しかし、摂南大は新具の2点タイムリーで逆転する。その後も摂南大は奈良教に流れを渡さず、7回コールド勝ちを収めた。

第2試合 開始時刻13:04 終了時刻14:37
京都橘大学 12037 | 13
大手前大学 00030 | 3
(5回コールド)

- (橘) 北林・松下・柿木-多田
- (手) 伊藤・石野・原-箕浦
- ☆三塁打 三重野(橘)
- ☆二塁打 鎌田・今川(橘)
- 山平(手)

(戦評) 京都橘は初回、今川の適時打で得点。その後も得点を重ね、5回には5安打7打点と打線が繋がり、大手前を大幅に引き離し、コールド勝ちを収めた。

	大学名	京産	桃山	摂南	大産	京橘	奈・手	勝 敗	勝点	順位
1	京都産業大学	●○	○○	△○	○○	○○	8勝1敗1分	25	優勝	
2	桃山学院大学	○●	●●	●○	○○	○○	7勝3敗	21	2位	
3	摂南大学	●●	●○	○○	●●	○○	5勝5敗	15	3位	
4	大阪産業大学	△●	○●	●●	●□	○○	4勝5敗1分	12	4位	
5	京都橘大学	●●	●●	○○	○■	○■	4勝6敗	12	5位	
6	奈良教育大学 大手前大学	●●	●●	●●	●●	●□	1勝9敗	2	6位	

©2023年8月29日 伊丹スポーツセンター野球場
第1試合 開始時刻9:10 終了時刻10:42
大阪産業大学 010022 | 14
大手前大学 00000 | 0
(5回コールド)

(大) 三木(陽)・仲島一三村
(手) 石野・白井-伊藤
☆三塁打 三谷・肥田(大)
☆二塁打 三村・上野・永田・中野(大)
(戦評) 大産大は2回、4四球、6打点で一挙10得点を先制。さらに4回に肥田の2点タイムリー、5回に三村の2点タイムリーで差を14点とし、大産大が大勝を収めた。

第2試合 開始時刻11:34 終了時刻13:54
桃山学院大学 000000200 | 2
摂南大学 20200000x | 4
(桃) 浅井・嶋一山川
(撰) 野々上・神田-高山
(戦評) 摂南大は初回玉置の適時打、相手のバッテリーミスで2点を先制。3回には2本の内野ゴロの間に2点を追加する。桃山は7回に相手の守備の乱れから2点返すも及ばず敗退。

第3試合 開始時刻14:15 終了時刻16:57
京都橘大学 0000000 | 0
京都産業大学 1000321x | 7
(橘) 柿木・谷-多田
(京) 河田-前原
☆二塁打 児島・中西(京)
(戦評) 京産大は初回に児島の適時打で先制する。更に、5回から7回には児島の二本の適時打を含む5安打で6得点でコールド勝ちを収める。

©2023年9月1日 ベイコム野球場
第1試合 開始時刻9:07 終了時刻10:53
京都橘大学 1000010 | 2
桃山学院大学 122212x | 10
(7回コールド)

(橘) 松下一多田
(桃) 浅井・南一山川
☆三塁打 早瀬(桃)
☆二塁打 若林・鶴田・川上・黒川(桃)
(戦評) 初回京都橘は相手のエラーの間に先制。桃山も相手のエラーから振り出しに戻す。その後、桃山はこの試合を通し9安打毎回得点で7回コールド勝利を収めた。

第2試合 開始時刻 : 終了時刻 :
大阪産業大学 0
奈良教育大学 0
※大阪産業大学の不戦勝

第2試合 開始時刻13:31 終了時刻14:10
京都産業大学 03137 | 14
摂南大学 00010 | 1
(5回コールド)
(京) 泉・石澤-前原・脇倉
(撰) 野々上・神田・藤原-坂本
☆二塁打 菊本・児島・増田・西岡・西浦(京)
尾谷(撰)

(戦評) 京産大は2回菊本の適時打、西浦の犠牲フライで3点先制。その後、6連打を含む9安打で9得点。摂南大は4回、尾谷の適時打で反撃するも及ばずコールド負けに帰する。

©2023年9月5日 寝屋川公園第一野球場
第1試合 開始時刻10:08 終了時刻12:26
大阪産業大学 000050020 | 7
摂南大学 40012000x | 7
(時間制限により9回引き分け)

(大) 中島・三木(陽)-三村・浮邊
(撰) 神田・野々上-坂本
☆二塁打 高橋(大)
玉置・亀田・尾谷(撰)
(戦評) 摂南大は初回相手投手の立ち上がり責め5安打4得点。大産大は5回5安打5得点と流れを引き寄せ、8回には上野、高橋の適時打で追いつくも時間制限で引き分けとなった。

第2試合 開始時刻12:44 終了時刻14:49
京都橘大学 00112112 | 8
奈良教育大学 00010000 | 1
(8回コールド)

(橘) 谷-柿木
(奈) 酒井・濱野-河谷・木村
☆二塁打 高橋(橘)
(戦評) 3回京都橘は相手のバッテリーミスの間に1点先制。その後、4回には森田、5回に谷、北林などのタイムリーで3回から毎回得点で奈良教を引き継げずにコールド勝ちとした。

第3試合 開始時刻13:31 終了時刻17:14
大手前大学 000000020 | 2
桃山学院大学 21120000x | 6
(手) 伊藤・白井-箕浦
(桃) 浅田・浅井・鶴田・南一山川
☆三塁打 安田(桃)
☆二塁打 早瀬・川上(桃)

(戦評) 桃山は初回相手投手の立ち上がり責め、2安打2得点。3回には安田、4回には川上の2点タイムリーでリードを広げる。8回大手前は石野の適時打で2点返すも及ばず惨敗。

©2023年9月6日 伊丹スポーツセンター野球場
第1試合 開始時刻8:57 終了時刻11:31
大手前大学 10000116 | 9
奈良教育大学 01000033 | 7
(時間制限により8回コールド)

(手) 石野・白井-箕浦
(奈) 酒井・濱野・酒井-三木(陽)
☆三塁打 伊藤(手)
内藤(奈)
☆二塁打 辻・内田(手)
(戦評) 両者ともに譲らない展開の中、8回大手前は伊藤、原、石野、辻の適時打で6得点。反撃したい奈良教であったが、チャンスを生かせず、時間制限で8回コールド負けとなった。

第2試合 開始時刻11:54 終了時刻14:2
大阪産業大学 00000020 | 2
京都産業大学 00020021x | 5
(大) 高橋・三木-浮邊
(京) 升田・河田-前原
☆二塁打 中野(大)
中西・西浦(京)

(戦評) 京産大は2回増田の内野ゴロ、菊本の適時打で2点先制する。4点差となった8回大産大は走者1、2塁の場面で2番宮下の適時打で詰め寄るも、及ばず京産大の快勝となった。

第3試合 開始時刻14:29 終了時刻16:28
京都橘大学 300100020 | 6
摂南大学 310000000 | 4
(橘) 柿木・松下一多田
(撰) 野々上・藤原-坂本・馬島
☆二塁打 多田(橘)

(戦評) 両者相手投手の立ち上がり責め、3点を先制。2回摂南大は秋元の犠牲フライで勝ち越す。しかし、4回橘は投手柿木の犠牲フライ、8回に相手のミスで2得点で逆転勝利。

©2023年9月8日 ベイコム野球場
第1試合 開始時刻10:08 終了時刻10:46
大阪産業大学 000010000 | 1
桃山学院大学 03010200x | 6
(大) 三木(陽)・許-浮邊
(桃) 嶋一山川

☆本塁打 杉本(桃)
☆二塁打 永田(大)
(戦評) 桃山は2回9番の杉本の3ランホームランで先制。その後、桃山は相手のミスから得点していき、大産大に流れを渡さず、快勝を収めた。

第2試合 開始時刻11:30 終了時刻13:6
大手前大学 04021 | 7
摂南大学 34300x | 10
(5回雨天コールド)

(手) 白井・原-箕浦
(撰) 野々上・藤原-
☆三塁打 玉置(撰)
☆二塁打 原(手)
曾木(撰)

(戦評) 摂南大は初回から相手投手を攻略し、5回15本の安打を放ち、10得点。巻き返したい大手前だが、雨天コールドであと一歩及ばなかった。

©2023年9月11日 ベイコム野球場
第1試合 開始時刻9:03 終了時刻11:28
大阪産業大学 000000015 | 6
京都橘大学 101100010 | 4
(大) 中島-三村
(橘) 柿木・松下一多田
☆二塁打 永田(大)
北林・三重野(橘)

(戦評) 序盤京都橘は4番松下の適時打を含む3得点。大産大は9回に5つの四球を生かし、5得点と試合を決定づけた。

第2試合 開始時刻11:56 終了時刻13:7
京都産業大学 5 2 1 0 2 | 10
大手前大学 0 0 0 0 0 | 0
 (京) 伊藤・石澤-脇倉
 (手) 白井-箕浦
 ☆二塁打 増田(京)
 (戦評) 京産大は初回、相手投手から4本の安打などで一挙5得点を奪う。京産大投手陣は大手前打線をひきつけず、ノーヒットノーランリレーを披露した。

第3試合 開始時刻13:46 終了時刻15:15
奈良教育大学 0 0 0 1 0 | 1
桃山学院大学 4 3 4 2 x | 13
 (5回コールド)
 (奈) 木村・小野・上田-河谷
 (桃) 南・鶴田-山川
 (戦評) 桃山は初回から3回の各回打者一巡し、相手投手を完全に攻略する。奈良教は4回5番小野の適時打で初得点も及ばず大敗と帰した。

◎2023年9月12日 ベイコム野球場
 第1試合 開始時刻9:03 終了時刻11:01
撰南大学 2 0 1 5 3 | 11
奈良教育大学 0 0 1 0 0 | 1
 (5回コールド)
 (撰) 百田・藤原-高山・馬島
 (奈) 酒井-
 ☆二塁打 神田(撰)
 (戦評) 撰南大は初回四死球で出塁した走者が内野ゴロの間に2点先制。4回には四死球、奈良教の守備のエラー、適時打で4得点。奈良教は池田の適時打で得点も及ばず敗退。

第2試合 開始時刻11:24 終了時刻13:36
大手前大学 1 0 0 0 1 0 0 0 | 2
京都橘大学 0 1 0 2 4 0 0 0 x | 7
 (手) 石野・白井・原-箕浦
 (橘) 谷-小野
 (戦評) 大手前は初回四球で出塁した走者を4番伊藤の適時打で先制。しかし、5回京都橘は4つの四球を生かし4得点。京都橘が快勝を収める。

第3試合 開始時刻9:12 終了時刻16:8
桃山学院大学 1 0 0 0 0 0 0 0 | 1
京都産業大学 2 0 0 2 1 2 0 0 x | 7
 (桃) 嶋・浅井-山川
 (京) 河田・泉・布施-
 ☆三塁打 黒川(桃)
 田中(京)
 ☆二塁打 山川(桃)
 中西・西浦・増田(京)
 (戦評) 桃山は初回山川の適時打で先制。京産大は中西の適時打で逆転。その後、コンスタントに得点していき、京産大が快勝を取めた。

◎2023年9月14日 ベイコム野球場
 第1試合 開始時刻9:00 終了時刻10:56
大手前大学 0 0 0 0 0 0 0 0 1 | 1
大阪産業大学 0 0 0 4 0 0 0 0 x | 4
 (手) 伊藤-箕浦
 (大) 中島・許-浮邊・森岡
 ☆二塁打 伊藤(手)
 永田・浦川・玉野(大)
 (戦評) 大産大は4回にヒット5本4得点のビックイニングを作り、この試合の主導権を掴んだ。最終回に大手前は白井の内野ゴロの間に得点も及ばず敗退と帰した。

第2試合 開始時刻11:35 終了時刻13:55
撰南大学 1 0 0 0 0 0 0 0 | 1
桃山学院大学 0 1 0 0 0 0 4 2 x | 7
 (撰) 野々上・藤原・百田-高山・馬島
 (桃) 浅井-山川
 ☆本塁打 南(桃)
 (戦評) 初回撰南大は尾谷の適時打で一点先制。しかし、2回には相手のミスから得点、7回には桃山の南、山川のなどの適時打で4得点とし均衡を破った。桃山は快勝を取めた。

第3試合 開始時刻14:17 終了時刻16:17
京都産業大学 0 2 4 0 1 0 0 1 0 | 8
京都橘大学 0 0 0 0 0 2 0 0 0 | 2
 (京) 升田・布施・石澤・伊藤-前原・脇倉
 (橘) 柿木・松下一小野
 ☆二塁打 増田・世取山・西浦(京)
 (戦評) 京産大は2回、3回に合計6本のヒットを放ち、一挙6得点。京都橘は相手のエラーで2点を返すも京産大は流れを渡さず快勝を収める。

◎2023年9月15日 ベイコム野球場
 第1試合 開始時刻9:11 終了時刻11:30
桃山学院大学 2 0 2 0 0 0 4 5 | 13
京都橘大学 0 0 0 2 0 0 1 1 | 4
 (8回コールド)
 (桃) 嶋・浅井・濱だ-山川
 (橘) 谷・松下一小野
 ☆本塁打 早瀬(桃)
 ☆三塁打 早瀬(桃)
 ☆二塁打 横野・若林・平山(桃)
 森田(橘)
 (戦評) 桃山は初回に若林、川上の適時打で先制。その後、得点を重ねていき、橘に流れを渡さず、大勝とした。

第2試合 開始時刻12:15 終了時刻13:59
奈良教育大学 0 0 0 0 0 | 0
大阪産業大学 1 0 5 0 1 x | 16
 (5回コールド)
 (奈) 小野・河谷・内藤-河谷・小野・木村
 (大) 篠田・宮下・永田・辻(大)-三村・南
 ☆二塁打 木村・内藤(奈)
 肥田・浮邊(大)
 (戦評) 奈良教の先発小野は初回制球が定まらず、大産大に一挙10得点を奪われる。大産大はさらにリードを広げ、大勝を挙げる。

第3試合 開始時刻14:37 終了時刻16:28
撰南大学 0 0 0 0 0 0 0 0 0 | 0
京都産業大学 0 0 0 0 2 0 1 2 x | 5
 (撰) 神田・山田-高山・馬島
 (京) 布施・河田-前原
 ☆二塁打 尾谷(撰)
 増田・宮田(京)
 (戦評) 京産大は5回相手のエラーから2点を先制。その後も京産大は得点を重ね、投手陣は撰南大に得点を許さず、快勝を挙げる。

◎2023年9月19日 寝屋川公園第一野球場
 第1試合 開始時刻11:46 終了時刻14:52
撰南大学 0 1 1 0 0 0 0 1 0 | 3
大阪産業大学 0 0 1 7 0 0 0 0 0 | 8
 (撰) 野々上・神田・藤原-高山・馬島
 (大) 三木(晃)・高橋-浮邊
 (戦評) 撰南は二回に山田の適時打で1点を先制。しかし、4回に大産大は5本のヒットで一挙7得点。撰南はその後、反撃できず、敗退となった。

第2試合 開始時刻12:35 終了時刻14:26
奈良教育大学 0 0 0 1 0 0 0 | 1
京都橘大学 0 0 1 0 6 0 2 x | 9
 (7回コールド)
 (奈) 酒井・内藤・酒井-小野
 (橘) 小野・柿木-多田
 ☆二塁打 木村・濱野(奈)
 北林・松下・小野(橘)
 (戦評) 京都橘は3回に今川の犠牲フライで1点を先制。5回にはヒット6本と相手投手陣を攻略し、大勝とした。奈良教は4回に木村の適時打で得点も及ばなかった。

第3試合 開始時刻14:59 終了時刻16:33
桃山学院大学 4 1 0 3 0 1 2 | 11
大手前大学 0 1 0 0 0 0 0 | 1
 (7回コールド)
 (桃) 浅井-山川
 (手) 石野・伊藤・石野・原-箕浦
 ☆二塁打 川上(桃)
 (戦評) 桃山は初回に相手投手の立ち上がり責め立て、一挙4得点。その後得点を重ねていき7回までに11得点。大手前は2回に伊藤の適時打で得点も反撃は及ばなかった。

◎2023年9月25日 伊丹スポーツセンター野球場
 第1試合 開始時刻9:11 終了時刻11:03
奈良教育大学 4 2 0 1 0 0 0 | 7
大手前大学 1 4 0 5 1 x | 16
 (7回コールド)
 (奈) 小野・木村・佐々木-河谷・木村
 (手) 湯原・石野-箕浦
 ☆三塁打 佐々木・小野(奈)
 ☆二塁打 佐々木(奈)
 伊藤(手)
 (戦評) 奈良教は初回から大手前投手陣を攻略し一挙4得点。しかし、4回、5回には大手前が奈良教投手陣を攻略し、10得点。大手前が大勝した。

第2試合 開始時刻11:55 終了時刻15:02
京都産業大学 103000310 | 8
大阪産業大学 000002100 | 3
 (京) 泉・升田・河田-脇倉
 (大) 許・高橋・三木(晃)-浮邊・松浦
 ☆二塁打 増田(京)
 堀田(大)

(戦評) 京産大は初回二つの四球を選び、中西の犠牲フライで先制。その後、京産大は得点を重ね、大産大は6回、7回に得点するも及ばず、京産大が勝利を収める。

第3試合 開始時刻 : 終了時刻 :
摂南大学 0
京都橘大学 0
 ※摂南大学の不戦勝。

◎2023年10月3日 伊丹スポーツセンター野球場
 第1試合 開始時刻10:17 終了時刻12:35
桃山学院大学 000000300 | 3
大阪産業大学 000205000 | 7

(桃) 嶋・浅田・南-山川
 (大) 三木(晃)・高橋・篠田・許-浮邊・三村
 ☆三塁打 安田(桃)
 ☆二塁打 横野・早瀬(桃)
 三谷・上野・肥田・木村(大)

(戦評) 大産大は4回に浮邊と三谷の適時打で2点を先制。さらに5回には6本のヒットで一挙5得点をあげる。桃山は7回に5本のヒットが出るも及ばず、大産の快勝。

第2試合 開始時刻13:25 終了時刻16:25
摂南大学 001310013 | 9
大手前大学 100061002x | 10

(摂) 新具・野々上・玉置・藤原・百田-馬島
 (手) 湯原・石野・白井-箕浦
 ☆二塁打 尾谷・野々上(摂)
 (戦評) 両者中盤から乱打戦になり、5回には大手前が摂南投手陣を攻略し一挙6得点。最終回には一時逆転を許すも大手前は伊藤の適時打で乱打戦を制した。

第3試合 開始時刻 : 終了時刻 :
奈良教育大学 0
京都産業大学 0
 ※京都産業大学の不戦勝

◎2023年10月4日 伊丹スポーツセンター野球場
 第1試合 開始時刻10:01 終了時刻11:49
大手前大学 0000000 | 0
京都産業大学 311210x | 8
 (7回コールド)

(手) 伊藤-箕浦
 (京) 石澤・山本・伊藤-脇倉
 ☆二塁打 白井(手)
 上村(京)
 (戦評) 京産大は序盤から大手前の伊藤を攻略し、初回から得点を重ねる。大手前はヒットは出るもののホームベースが遠く、無得点。京産大が大勝となった。

第2試合 開始時刻13:14 終了時刻13:33
桃山学院大学 211100000 | 5
京都産業大学 041000001x | 6
 (桃) 浅井-山川
 (京) 河田・升田・泉-前原
 ☆二塁打 黒川・早瀬(桃)
 増田・前原・中西(京)

(戦評) 両チーム序盤から相手のエラーなどで得点していく。9回裏に二つの四球を与えてしまい、京産大宮田のサヨナラタイムリーで試合を締めくくった。

◎2023年10月14日 奈良教育大学グラウンド
 第1試合 開始時刻13:29 終了時刻15:07
京都産業大学 350102 | 11
奈良教育大学 000100 | 1
 (6回コールド)

(京) 泉・大竹・前原・安永-脇倉・河田
 (奈) 河谷・小濱-小濱・河谷
 ☆三塁打 田口(京)
 ☆二塁打 安永(京)
 河谷(奈)

(戦評) 初回から京産大が奈良教の投手陣を捉え、序盤から大幅リード。反撃を試みる奈良教であるが、河谷のタイムリーヒットのみに終わり、京産大が大勝。

- ◎個人表彰
 最優秀選手賞 児島 直希 京都産業大学 3回
 最優秀投手賞 河田 朋也 京都産業大学 2回
 敢闘賞 黒川 康輔 桃山学院大学
 新人賞 佐々木暉拓 奈良教育大学

- ◎打撃部門
 首位打者 永田 啓祐 大阪産業大学 打率0.487
 最多打点賞 児島 直希 京都産業大学 11打点
 最多本塁打賞 該当なし
 最多盗塁賞 川上 遥己 桃山学院大学 11盗塁

- ◎投手部門
 最多勝利投手賞 河田 朋也 京都産業大学 3勝
 防御率1位投手賞 河田 朋也 京都産業大学 防御率0.235

- ◎打撃十傑
 1位 永田 啓祐 大阪産業大学 打率0.487 44-39-16
 2位 横野 友護 桃山学院大学 打率0.436 48-39-17
 3位 中野 温喜 大阪産業大学 打率0.429 33-21-9
 4位 佐々木暉拓 奈良教育大学 打率0.406 35-32-13
 5位 伊藤 碩士 大手前大学 打率0.400 40-35-14
 6位 中西 健太 京都産業大学 打率0.393 35-28-11
 7位 宮下 昇太 大阪産業大学 打率0.379 39-30-11
 8位 浮邊 孝幸 大阪産業大学 打率0.375 37-32-12
 9位 石野 哲志 大手前大学 打率0.364 39-33-12
 10位 秋元皓太郎 摂南大学 打率0.364 33-22-8

- ◎ベストナイン
 投手 河田 朋也 京都産業大学
 捕手 山川 卓真 桃山学院大学
 一塁手 永田 啓祐 大阪産業大学
 二塁手 池田 春十 奈良教育大学
 三塁手 新具 慶大 摂南大学
 遊撃手 早瀬 颯太 桃山学院大学
 外野手 横野 友護 桃山学院大学
 川上 遥己 桃山学院大学
 宮下 昇太 大阪産業大学
 指名打者 中野 温喜 大阪産業大学

優勝チームコメント

京都産業大学 田 凜太郎
 今回は新チームとして初めて迎えたリーグ戦でした。昨年のチームには関西選抜に選ばれている先輩をはじめ、たくさんの頼れる先輩方がいました。新チームには目立った選手はいませんが、だからこそ小技やチームプレーを徹底し手堅くリーグ戦を勝ち抜くことができました。これからの日々の練習で個々のレベルアップを目指し、より一層強いチームを作っていきます。来季のリーグ戦も優勝を目指して頑張ります。

大学名	京産	大産	桃山	摂南	京橘	大手	奈教	勝敗	勝点	順位
京都産業大学		○○	○○	○○	○○	○○	○○	12-0-0	30	1
大阪産業大学	●●		○●	○△	○○	○○	○○	8-3-1	25	2
桃山学院大学	●●	●○		○●	○○	○○	○○	8-4-0	24	3
摂南大学	●●	●△	●○		○●	○●	○○	5-6-1	16	4
京都橘大学	●●	●●	●●	●○		○○	○○	5-7-0	15	5
大手前大学	●●	●●	●●	●○	●●		○○	3-9-0	9	6
奈良教育大学	●●	●●	●●	●●	●●	●●		0-12-0	0	7

学生委員長コメント

大手前大学 湯原 遼

今大会では奈良教育大学と大手前大学が合同チームから単独チームで出場することができました。両チーム新入部員が活躍される場面が多くあり、再び西都六大学が活気付いたように感じられました。また、野球ができる環境が当たり前ではないということを改めて考えさせられた大会にもなりました。今大会はチームで協力して勝利を掴むチームが多く、チーム内外、運営においてもチームプレイを発揮できていました。チームプレイを上手く発揮できていた京都産業大学、大阪産業大学、桃山学院大学は前回大会以上に粘り強さが見え、奈良教育大学は一年生からチームを底上げし、これまで以上に勝利への執念が見えました。このような野球ができる環境に感謝し、リーグ全体での連携をすることにより西都六大学を更にレベルアップしていきたいです。

関西医歯薬準硬式野球連盟

春季リーグ戦 1部

©2023年4月1日 滋賀医科大学グラウンド

第1試合 開始時刻10:30 終了時刻13:00

関西医科大学 0 2 0 0 0 1 1 0 5 | 9

神戸大学医学部 0 0 3 2 0 0 0 0 0 | 5

(関) 町田・寿山・中西・武井

(神) 楠一河合

☆二塁打 住井・石本(関)

河合・田中(神)

(戦評) 3回裏、神大は河合のタイムリーなどで逆転に成功するも、9回に関医が6安打を集めて逆転に成功した。

第2試合 開始時刻13:30 終了時刻16:00

京都府立医科大学 0 1 0 0 0 0 | 1

大阪公立大学医学部 4 0 3 2 1 1 | 11

(6回コールド)

(府) 大川一鈴木一樽家

(公) 澁谷一小田

☆三塁打 小田(公)

☆二塁打 長原・米田・湯浅・谷口(公)

(戦評) 公大は初回長原タイムリーなどで4点先制すると、その後も点を重ね11点を取り6回コールドを決めた。

©2023年4月2日 摂南大学校方グラウンド

第1試合 開始時刻10:30 終了時刻13:00

兵庫県神戸キャンパス 0 0 0 2 0 0 4 0 0 | 6

摂南大学校方 2 0 0 1 0 0 0 0 | 3

(兵) 尾西・佐藤一藤井

(摂) 中西一谷

☆三塁打 池田(兵)

(戦評) 摂南は初回、堅木のタイムリーなどで先制するも、7回表に兵医が打者一巡の猛攻で逆転した。

第2試合 開始時刻13:30 終了時刻16:00

京都薬科大学 1 1 0 1 0 0 0 2 0 | 5

京都大学医学部 2 0 0 0 5 0 0 0 x | 7

(京薬) 吉岡一古里

(京医) 藤川・近藤一村上

☆三塁打 長尾(京薬)

山下(京医)

(戦評) 3-2で迎えた5回裏、京医が5安打を集める打者一巡の攻撃で逆転に成功した。投げては2投手のリレーで逃げ切った。

©2023年4月8日 大阪公立大学グラウンド

第1試合 開始時刻10:30 終了時刻13:00

京都府立医科大学 3 0 3 0 2 4 0 0 0 | 12

京都薬科大学 1 0 2 6 0 1 1 0 0 | 11

(府) 大川・鈴木・大川一樽家

(京薬) 長尾・原口一古里

☆三塁打 鈴木(府)

☆二塁打 樽家・鈴木・長尾(府)

吉岡・西菌・山口・凌(京薬)

(戦評) 乱打戦となった試合は、府医が競り勝った。8-9で迎えた6回表に岩城のタイムリーなどで逆転し逃げ切った。

第2試合 開始時刻13:30 終了時刻16:00

大阪公立大学医学部 0 0 1 6 0 3 | 10

京都大学医学部 0 0 0 0 0 0 | 0

(6回コールド)

(公) 澁谷一小田

(京医) 藤川一村上

☆二塁打 小田・湯浅(公)

(戦評) 3回表、公大は谷口の一塁ゴロの間に先制し、4回表に6点、6回表に3点を取り中押し、ダメ押しに成功した。投げては澁谷が6回完投し、コールドを決めた。

©2023年4月9日 大阪医科薬科大学グラウンド

第1試合 開始時刻10:30 終了時刻13:00

京都薬科大学 1 0 0 2 3 0 0 2 0 | 8

大阪公立大学医学部 0 0 1 2 0 5 1 0 x | 9

(京薬) 原口・岡崎・川久保一古里

(公) 佳・辻本・澁谷一川尻一小田

☆本塁打 杉田・小田(公)

☆二塁打 吉岡・西菌・古里(京薬)

齊藤・辻本・湯浅(公)

(戦評) 6-3で迎えた6回裏、公大は安打に四球や失策が重なり、5点を取り逆転に成功した。投げては3投手のリレーでつなぎ接戦を制した。

第2試合 開始時刻13:30 終了時刻16:00

兵庫県神戸キャンパス 0 1 2 0 0 4 0 2 0 | 9

神戸大学医学部 1 1 0 0 1 0 1 2 0 | 6

(兵) 尾西・佐藤一横野

(神) 楠一柳瀬一河合

☆三塁打 入田・池田・藤井(兵)

☆二塁打 入田(兵)

高橋・柳瀬・河合・阿部(神)

(戦評) 同点で迎えた6回表、兵大は藤井のタイムリーなどで勝ち越しに成功した。投げては2投手のリレーで繋ぎ逃げ切った。

©2023年4月9日 摂南大学校方グラウンド

第1試合 開始時刻10:30 終了時刻13:00

摂南大学校方 0 3 0 0 0 0 0 0 0 | 3

関西医科大学 0 0 1 0 2 1 2 1 x | 7

(摂) 中西・西野一谷

(関) 町田・中西一武井

☆三塁打 柏樽(関)

☆二塁打 住井・田庭(関)

(戦評) 摂大は2回表に3点を先制するも、関医に追い上げられ、6回裏に寿山のスクイズで逆転を許した。関医は2投手のリレーで逃げ切った。

©2023年4月16日 摂南大学校方グラウンド

第1試合 開始時刻10:30 終了時刻13:00

神戸大学医学部 0 0 6 0 1 0 | 16

摂南大学校方 0 0 0 0 0 0 | 0

(5回コールド)

(神) 楠一河合

(摂) 中西・谷一谷一大橋

☆二塁打 松村(神)

(戦評) 神大は3回表、打者一巡の攻撃で6点を先制した。続く5回にも再び打者一巡の攻撃で10点を追加しコールドを決めた。投げては楠が5回を完投した。

第2試合 開始時刻13:30 終了時刻16:00

兵庫医科大学神戸キャンパス 000002010 | 3
 関西医科大学 10110011x | 5

(兵) 尾西・川原・佐藤-横野
 (関) 杉浦・中西-武井
 ☆三塁打 水野(兵)
 ☆二塁打 入田(兵)
 住井(関)

(戦評) 関医は初回に杉浦の犠牲フライで先制すると、4回までに3点を先取した。兵神戸は6回表に中塚のタイムリーで2点を返すも反撃は及ばなかった。

◎2023年4月16日 兵庫医科大学グラウンド

第1試合 開始時刻13:30 終了時刻16:00
 京都府立医科大学 401300020 | 10
 京都大学医学部 021001210 | 16

(府) 大川・鈴木・大川-岩城
 (京医) 藤川・近藤・山下-村上
 ☆本塁打 岩城(府)
 藤川(京医)
 ☆二塁打 田邊(府)

(戦評) お互いに点を取り合い10-6で迎えた8回裏、京医は8安打2四球を集める打者一巡の攻撃で10点を奪い大逆転勝ちを収めた。

◎2023年4月23日 兵庫医科大学グラウンド

第1試合 開始時刻10:30 終了時刻13:00
 大阪公立大学医学部 41007 | 12
 関西医科大学 00000 | 0

(5回コールド)
 (公) 澁谷-小田
 (関) 町田-武井
 ☆三塁打 谷口(公)
 ☆二塁打 長原・湯浅(公)
 舟澤(関)

(戦評) 公大は初回、小田のタイムリーなどで4点を先制すると、5回表には打者一巡の攻撃で7点をダメ押しした。投げては澁谷が5回完投でコールドを決めた。

第2試合 開始時刻13:30 終了時刻16:00

兵庫医科大学神戸キャンパス 000030000 | 3
 京都大学医学部 02301120x | 9

(兵) 佐藤・川原・中塚-横野
 (京医) 近藤・山下-村上
 ☆三塁打 永井(京医)
 ☆二塁打 岩本(兵)
 山本・小川・山出(京医)

(戦評) 京医は2回裏、山本のタイムリーで2点を先制すると、3回からも点を重ね計9点を奪った。投げては2投手のリレーで繋ぎ逃げ切った。

◎2023年5月21日 滋賀医科大学グラウンド

第1試合 開始時刻10:30 終了時刻13:00
 京都府立医科大学 1000020 | 3
 神戸大学医学部 1043002 | 10

(7回コールド)
 (府) 大川・鈴木・樽家-岩城
 (神) 楠・伴-河合
 ☆二塁打 鈴木(府)
 蓮池・田中(神)

(戦評) 神大は3回裏、河合のタイムリーで勝ち越しに成功すると、4回裏に3点、7回裏に2点を加えコールドを決めた。

第2試合 開始時刻 : 終了時刻 :

京都薬科大学 000000000 | 0
 摂南大学枚方 900000000 | 9

※京薬大の棄権により摂南の勝利。

◎順位決定戦

1位 決定戦 関医大 0-12 公大医
 3位 決定戦 兵医神 3-9 京大医
 5位 決定戦 神大医 10-3 府医大
 7位 決定戦 摂枚方 9-0 京薬大

最優秀選手 澁谷 佑樹 大阪公立大学医学部

優勝チーム主将コメント

大阪公立大学医学部 齋藤 良
 依然コロナの影響も残る中、運営や審判、会場設営等に尽力いただきました、関係者の皆様に深く御礼申し上げます。今回4年ぶりに全チームが参加できた中、優勝することができ、幸甚の至りです。関西選手権でも関西医歯薬リーグの代表として恥じない戦いをし、昨年の雪辱を果たします。

学生委員長コメント

京都府立医科大学 面澤 千洋
 今回の春季リーグ戦を無事に開催できたことを嬉しく思うとともに、全日程を消化できたことに安堵しております。4年ぶりにすべての大学が参加したリーグ戦となり、コロナ禍が確実に克服へと向かっていると感じました。秋季リーグも無事開催できることを切に願っております。最後になりますが、リーグ戦運営にご協力して下さった理事の先生方、主管や記録、グラウンド校、パンフレットの担当者の方々、参加校の代表者の方々に感謝申し上げます。

1部A	兵医神	摂枚方	神大医	関医大	勝 敗
兵庫医科大学神戸キャンパス		○6-3	○9-6	●3-5	2勝1負
摂南大学枚方	●3-6		●0-16	●3-7	0勝3負
神戸大学医学部	●6-9	○16-0		●5-9	1勝2負
関西医科大学	○5-3	○7-3	○9-5		3勝0負

1部B	公大医	京薬大	京大医	府医大	勝 敗
大阪公立大学医学部		○9-8	○10-0	○11-1	3勝0負
京都薬科大学	●8-9		●5-7	●11-12	0勝3負
京都大学医学部	●0-10	○7-5		○16-10	2勝1負
京都府立医科大学	●1-11	○12-11	●10-16		1勝2負

春季リーグ戦 2部

Cブロック

◎2023年4月2日 摂南大学校方キャンパス
第1試合 開始時刻10:36 終了時刻13:08

近畿大学薬学部 00500300 | 8
神戸学院大学薬学部 40124031x | 15
(8回コールド)

(近) 明和・箕輪-北庄司

(神) 押谷・廣中-田中良

☆三塁打 高田・森山・高田(近)
金川・田中良(神)

☆二塁打 見須・田中良(神)

(戦評) 初回、神学薬が4点を先制するも3回に近薬が逆転する。その後も神学薬が得点を重ね、8回コールドで神学薬の勝利。

◎2023年4月9日 兵庫医科大学グラウンド
第2試合 開始時刻14:27 終了時刻16:59

神戸薬科大学 011010020 | 5
神戸学院大学薬学部 101001000 | 3

(神学) 押谷・溝上-田中良

(神薬) 加藤-西村

☆三塁打 田中良(神学)

☆二塁打 溝上・小玉(神学)
大内(神薬)

(戦評) 同点で迎えた8回に神薬大が相手のエラーなどで2点勝ち越した。その後逃げ切り神薬大の勝利。神薬大の先発、加藤は完投。

◎2023年4月16日 兵庫医科大学グラウンド
第3試合 開始時刻10:30 終了時刻12:40

神戸薬科大学 010040001 | 6
奈良県立医科大学 000000120 | 3

(神薬) 加藤-本田

(奈医) 佐々木・武市-山田

☆本塁打 高村(神薬)

☆二塁打 高村・本田・池田(神薬)
武市・山田(奈医)

(戦評) 神薬大は2回、4番高村のホームランで先制する。5回にも連打で奈医大を突き放す。奈医大も終盤に追い上げるも及ばず、神薬大の勝利。

◎2023年4月23日 滋賀医科大学グラウンド
第4試合 開始時刻13:30 終了時刻15:25

近畿大学薬学部 00001 | 1
奈良県立医科大学 34010x | 17
(5回コールド)

(近) 伊藤脩・箕輪-北庄司

(奈) 武市・山中-山田

☆三塁打 松井・山田・柴田・武市(奈)

☆二塁打 佐々木・山田・松井(奈)
新井(近)

(戦評) 初回、奈医大が相手のミスなどで3点を先制、その後連打で大量得点を重ね、5回コールドで奈医大の勝利。近薬大は投打共に精彩を欠いた。

◎2023年5月5日 兵庫医科大学グラウンド
第5試合 開始時刻10:30 終了時刻13:00

近畿大学薬学部 20000 | 2
神戸薬科大学 2643x | 15
(5回コールド)

(近薬) 伊藤脩・箕輪-北庄司

(神薬) 加藤-西村

☆二塁打 高村(神薬)

(戦評) 近薬大は初回、北庄司のタイムリーで2点先制するも直後に追いつかれる。神薬大は2回以降も得点を重ね、5回コールドで神薬大の勝利。

◎2023年5月5日 兵庫医科大学グラウンド
第6試合 開始時刻14:30 終了時刻16:40

神戸学院大学薬学部 101000110 | 4
奈良県立医科大学 04220000x | 8

(神学) 押谷・廣中-田中良

(奈良) 武市・佐々木-山田

☆二塁打 溝上・金川・溝上・溝上(神学)
佐々木(奈良)

(戦評) 神学大は初回、金川のタイムリーで先制する。奈医大は2回に相手のエラーなどで4点とり逆転する。3回、4回にも得点を重ねた奈医大が勝利。

Eブロック

◎2023年4月2日 滋賀医科大学グラウンド
第1試合 開始時刻14:15 終了時刻17:08

大阪医科薬科大学薬学部 001101100 | 4
滋賀医科大学 24110002x | 10

(大薬) 豊田・谷口・井上-橋口

(滋賀) 佐々木-石原

☆本塁打 井上(大薬)

☆三塁打 森(滋賀)

☆二塁打 高城・國岡(大薬)
廣岡・水上(滋賀)

(戦評) 序盤に得点を重ねた滋医大が勝利。大薬も6回に井上がホームランを放つなど中盤に得点したが、序盤の失点が響いた。

◎2023年4月9日 滋賀医科大学グラウンド
第2試合 開始時刻10:30 終了時刻13:00

滋賀医科大学 001000031 | 5
近畿大学医学部 201002000 | 5
(9回引き分け)

(滋賀) 佐々木-石原

(近医) 村上-岩室

☆三塁打 畠山(滋賀)

川西(近薬)

☆二塁打 水上・石原(滋賀)

岩室・岩室・若松(近医)

(戦評) 近医大が初回に2点先制し、6回にも長打などで2点を得点し終盤まで主導権を握る。滋医大は8回に3点、9回に1点を追加し追いつき、引き分けとなった。

◎2023年4月9日 摂南大学校方キャンパス
第3試合 開始時刻14:15 終了時刻17:00

大阪医科薬科大学薬学部 110212011 | 9
大阪大学歯学部 000102101 | 5

(大薬) 谷口・豊田-橋口

(大歯) 浅井・城田・永田-森北

☆二塁打 橋口・松成・橋口・青柳・
井上(大薬)

松尾・西村(大歯)

(戦評) 序盤、中盤、終盤に得点を重ねた大薬が勝利。阪大歯は中盤以降得点を奪うも及ばなかった。大薬、橋口は猛打賞を記録。

◎2023年4月23日 兵庫医科大学グラウンド
第4試合 開始時刻13:33 終了時刻16:46

近畿大学医学部 00621203 | 14
大阪大学歯学部 22100000 | 5
(8回コールド)

(近医) 福田-岩室

(阪歯) 永田・城田-森北

☆本塁打 村上(近医)

松野(阪歯)

☆二塁打 川西・松仁(近医)

(戦評) 阪大歯は初回に2点、2回には松野のホームランで2点を得点する。近医は3回に6点を取り逆転する。その後得点を重ねた近医が8回コールドで勝利。

◎2023年5月3日 滋賀医科大学グラウンド
第5試合 開始時刻11:13 終了時刻13:45

大阪大学歯学部 100000000 | 1
滋賀医科大学 01000003x | 4

(阪歯) 永田・城田-森北

(滋賀) 佐々木-石原

☆本塁打 石原(滋賀)

☆三塁打 松尾(阪歯)

畠山(滋賀)

(戦評) 初回に阪大歯が先制するも2回に石原がホームランを放ち滋医大が追いつく。同点で迎えた8回に畠山のタイムリーが決勝点となり、滋医大が勝利。

◎2023年5月3日 滋賀医科大学グラウンド
第6試合 開始時刻15:00 終了時刻16:44

大阪医科薬科大学薬学部 0010100 | 2
近畿大学医学部 4001202x | 9
(7回コールド)

(大薬) 谷口・井上-橋口

(近医) 福田-岩室

☆本塁打 永岡(大薬)

☆三塁打 豊田(大薬)

☆二塁打 橋口(大薬)

村上(近医)

(戦評) 序盤、中盤、終盤に得点を重ねた近医大が7回コールドで勝利。大薬は3回に村上がホームランを放つも、投打共に精彩を欠いた。

2部リーグ予選

◎2023年4月9日 滋賀医科大学グラウンド
第1試合 開始時刻14:11 終了時刻16:20

大阪大学医学部 0000000 | 0
和歌山県立医科大学 0022003x | 7
(7回コールド)

(阪) 山内・岩本-荒木・田所

(和) 谷口-濱地

☆三塁打 奥(和)

☆二塁打 小谷(和)

(戦評) 和医大が3回、4回に2点ずつとり

7回には3点を追加し7回コールドで和医大の勝利。和医大、谷口投手は1安打完投。阪大は打線が1安打と精彩を欠いた。

◎2023年5月3日 兵庫医科大学グラウンド
第2試合 開始時刻13:55 終了時刻16:00
和歌山県立医科大学 04101001 | 7
兵庫医科大学 00000000 | 0
(8回コールド)

(和) 谷口-丸澤
(兵) 大森-津田
☆二塁打 高橋・高橋 (和)
(戦評) 和医大が2回に4点を先制、その後得点を重ね8回コールドで和医大の勝利。和医大、谷口と投手は2安打完投。兵医大は打線が大森を援護できなかった。

2023年5月4日 兵庫医科大学グラウンド
第3試合 開始時刻10:40 終了時刻13:50
兵庫医科大学 010006020 | 9
大阪大学医学部 06103000x | 10
(兵) 横田・柴原・宮脇・丸山-津田
(阪) 岩本・水上・山内-荒木・溝内
☆二塁打 本村・櫛谷・丸山 (兵)
(戦評) 2回に兵医大が先制するも直後に先発横田の制球が定まらず阪大が逆転する。兵医大は終盤に追いつけるも及ばず阪大が勝利した。

決勝トーナメント

◎2023年5月20日 吉野運動公園
第1試合 開始時刻10:30 終了時刻13:00
和歌山県立医科大学 000001002 | 3
滋賀医科大学 00000040x | 4
(和医) 谷口・百瀬-濱地
(滋賀) 佐々木-石原
☆二塁打 長嶋 (和医)
佐々木・廣岡 (滋賀)

(戦評) 6回に和医大が山田のタイムリーで先制するも7回に滋医大が4点をとり逆転する。9回に和医大が追いつけるも及ばず滋医大の勝利。滋医大は1部昇格。

◎2023年5月20日 吉野運動公園
第2試合 開始時刻14:45 終了時刻17:30
神戸薬科大学 200124000 | 9
近畿大学医学部 002100051 | 9
(9回引き分け)

(神薬) 加藤-本田
(近医) 橋田・村上-岩室
☆本塁打 高橋 (神薬)
川西・岩室 (近医)
☆二塁打 森・高村・霞末 (神薬)
川西・岩室 (近医)

(戦評) 近医大は3回には川西のツーラン、4回には岩室のホームランで追いつく。神薬大は8回まで6点のリードを奪うが9回に追いつかれてしまい両者引き分けとなる。

◎2023年5月21日 滋賀医科大学グラウンド
第3試合 開始時刻13:59 終了時刻16:00
滋賀医科大学 01100 | 2
神戸薬科大学 82101x | 12
(5回コールド)

(滋賀) 畠山・廣岡-石原
(神薬) 森・加藤-高村
☆三塁打 森 (神薬)
☆二塁打 石原 (滋賀)
(戦評) 初回に打線が奮起し8点を先制した神薬大がその後も追加点をあげ5回コールドで勝利した。2部優勝は神薬大。

入れ替え戦

◎2023年5月28日 兵庫医科大学グラウンド
第1試合 開始時刻10:38 終了時刻12:35
摂南大学校方 010000000 | 1
近畿大学医学部 50000001x | 6

(摂南) 中西-一谷
(近医) 村上-岩室
☆本塁打 岩室・岩室 (近医)
☆二塁打 堅木 (摂南)
(戦評) 初回、近医大は岩室のホームランなどで5点を先制。8回にも岩室が2本目となるホームランを打ち近医大が勝利。近医大は1部昇格、摂校方は2部に降格。

2023年5月28日 兵庫医科大学グラウンド
第2試合 開始時刻13:35 終了時刻17:05
和歌山県立医科大学 501001130 | 11
京都薬科大学 00215022x | 12
(和医) 谷口・長嶋・百瀬-濱地
(京薬) 土肥・原口-古里・凌
☆本塁打 山口 (京薬)
☆二塁打 水谷 (和医)
山口・山口・川久保 (京薬)

(戦評) 1部、2部の入れ替えをかけた戦いは壮絶な乱打戦となった。8回に和医大が逆転するもその裏に山口のツーランで京薬大が逆転し京薬大の勝利。京薬大は1部に残留した。

秋季リーグ戦 1部

◎2023年9月9日 大阪公立大学杉本キャンパス
第2試合 開始時刻13:36 終了時刻15:03
京都府立医科大学 00000 | 0
大阪公立大学医学部 10110x | 12
(5回コールド)

(府) 長尾・木戸-岩城
(公) 任一川尻・小松
☆三塁打 谷口 (公)
☆二塁打 尾崎・美田 (公)
(戦評) 公大医は、初回に2番尾崎が四球で出塁すると、足技を絡め4番谷口の内野ゴロの間に先制する。また3回には打者15人の猛攻で一挙11点を奪い12対0で府医大を下した。



◎2023年9月10日 兵庫医科大学鳴尾浜総合グラウンド
第1試合 開始時刻10:03 終了時刻12:57
京都大学医学部 100000301 | 5
関西医科大学 101200000 | 4
(京) 近藤・山下・藤川-稲場
(関) 中西・寿山-武井
☆三塁打 小川 (京)
☆二塁打 水谷 (関)

(戦評) 初回、京大医は先制点を挙げるもその裏に1点を返され試合は振り出しに。3回、4回にも追加点を許すが7回に3点、9回に1点を追加し5-4で関医大との接戦を制した。

第2試合 開始時刻13:45 終了時刻15:55
近畿大学医学部 10030000 | 4
京都薬科大学 01400033x | 11
(8回コールド)

(近) 村上-彦坂
(京) 真壁-古里
☆三塁打 凌 (京)
☆二塁打 鳥山・安原・三宅 (京)

(戦評) 京薬大は同点の3回、吉岡のタイムリーなどで勝ち越しに成功する。1点差に詰め寄られるも、終盤の攻勢でコールド勝利を収めた。近大医は、初回に先制するも守備が乱れた。

◎2023年9月16日 滋賀医科大学グラウンド
第1試合 開始時刻9:45 終了時刻12:49
神戸大学医学部 101120001 | 6
滋賀医科大学 013001000 | 5
(神) 柳瀬-河合
(滋) 佐々木-三好
☆本塁打 石原 (滋)
☆三塁打 柳瀬・松村 (神)
☆二塁打 伴・蓮池・河合 (神)

(戦評) 神大医は、初回で1番柳瀬の三塁打をきっかけに先制する。3回には滋医大4番石原のツーホームランで一挙3点を失うも、適時長打で得点を重ね6-5で接戦を制した。

第2試合 開始時刻13:30 終了時刻16:05
 兵庫医科大学神戸キャンパス 2 0 1 1 1 2 0 1 | 8
 大阪公立大学医学部 0 0 0 6 0 0 0 0 | 6

(兵) 佐藤-横野
 (公) 任一川尻
 ☆三塁打 中塚 (兵)
 ☆二塁打 横野・川原・藤井・尾西 (兵)
 堀野・川尻・川上 (公)

(戦評) 兵医神は初回到2点を先制すると、3、4、5、6、9回にも得点を重ね合計8得点と得点力の高さを見せた。一方の公大医は4回に一挙6点の猛攻を見せるも敗北を喫した。

◎2023年9月17日 兵庫医科大学鳴尾浜グラウンド
 第1試合 開始時刻9:22 終了時刻12:17
 京都大学医学部 1 1 2 0 4 0 0 0 0 | 8
 近畿大学医学部 0 0 2 0 0 0 0 0 1 | 3

(京) 近藤・山下・藤川-稲場
 (近) 彦坂・村上-岩室
 ☆三塁打 近藤・武井・藤川・賀本 (京)
 岩室 (近)
 ☆二塁打 近藤・藤川 (京)
 村上・岩室・彦坂 (近)

(戦評) 京大医は1回近藤の三塁打による先制から始まり得点を重ね、5回には武井、藤川、賀本が三塁打を打ち打撃力の高さを見せた。近大医は3回に反撃を狙うも8-3で敗戦した。

第2試合 開始時刻13:35 終了時刻15:20
 京都薬科大学 0 0 0 0 0 2 2 0 0 | 4
 神戸薬科大学 2 0 0 0 1 0 0 1 0 | 4

(京) 真壁-古里
 (神) 平林-本田
 ☆二塁打 山口・吉岡・古里 (京)
 大家 (神)

(戦評) 京薬大は6回に2点を奪うと、続く7回にも吉岡、古里の連続ヒットで2点を追加する。先発真壁は相手打線を2安打に抑えるも味方の失策が絡み4失点で引き分けとなった。

◎2023年9月18日 兵庫医科大学鳴尾浜グラウンド
 第1試合 開始時刻10:30 終了時刻12:00
 滋賀医科大学 0 6 4 3 0 | 13
 京都府立医科大学 0 0 0 1 0 | 1

(滋) 佐々木-石原
 (府) 長尾-岩城
 ☆二塁打 畠山 (滋)

(戦評) 滋医大は2回に相手の失策から一挙6得点を奪うと、続く3回にも足技を絡め4点を追加した。その後も攻撃の手を緩めることなく13-1で府医大を圧倒し、白星を飾った。

◎2023年9月23日 兵庫医科大学鳴尾浜グラウンド
 第1試合 開始時刻9:35 終了時刻12:05
 京都大学医学部 0 0 2 1 4 4 4 | 15
 神戸薬科大学 0 1 0 2 0 0 3 | 6

(京) 近藤・山下-稲場
 (神) 加藤・池田-本田
 ☆本塁打 山下 (京)
 高橋 (神)
 ☆二塁打 山下・小川 (京)
 末岡・比知屋・本田 (神)

(戦評) 京大医は2回に先制を許すも、武井、山下が3打席連続安打の活躍を見せ計15得点を挙げた。神大医も7回に高橋のツーホームランで反撃を試みたが15-6で敗戦した。

第2試合 開始時刻13:40 終了時刻16:20
 京都薬科大学 0 1 3 1 0 0 0 0 0 | 5
 関西医科大学 1 0 4 0 1 0 0 0 x | 6

(京) 真壁-古里
 (関) 町田・寿山・中西-武井
 ☆二塁打 凌・古里 (京)
 住井・柏櫓・上田 (関)

(戦評) 関西医科大学は3点ビハインドの3回に相手の守備の乱れを逃さず一挙4点を挙げ逆転。その後、寿山、中西が5回以降をパーフェクトに抑える好投を見せ、接戦を制した。



◎2023年9月24日 兵庫医科大学鳴尾浜グラウンド
 第1試合 開始時刻9:25 終了時刻11:45
 大阪公立大学医学部 0 0 0 2 0 6 0 | 8
 神戸大学医学部 0 0 0 0 0 0 0 | 0

(公) 任一川尻
 (神) 柳瀬・松村-河合
 ☆二塁打 杉田・川上 (公)
 柳瀬・田中 (神)

(戦評) 公大医は4回に2点を先制すると、6回には打者一巡の猛攻で一挙6得点を奪う。守備では先発住が相手打線をわずかに4安打に抑え、7回完封で神大医を下し、白星を飾った。

◎2023年9月30日 大阪公立大学杉本キャンパス
 第2試合 開始時刻12:30 終了時刻16:25
 大阪公立大学医学部 2 0 0 3 0 0 0 1 0 | 6
 滋賀医科大学 0 0 0 0 0 2 0 0 2 | 4

(公) 任一川尻
 (滋) 佐々木-三好・水上
 ☆本塁打 堀野 (公)
 ☆二塁打 堀野・川尻・谷口 (公)
 森・畠山 (滋)

(戦評) 初回、公大医は3番堀野の本塁打で

2点を先制すると、4回に3点、8回に1点を追加し計6点を奪う。一方滋医大は、6番三好を中心に二桁安打で4点を奪うも敗戦となった。

◎2023年9月30日 兵庫医科大学鳴尾浜グラウンド
 第1試合 開始時刻9:35 終了時刻12:32
 京都大学医学部 0 0 0 0 0 0 7 3 | 10
 京都薬科大学 1 5 0 0 0 1 6 4 | 17

(医) 林・山下・林・近藤-稲場
 (薬) 真壁・安原-古里
 ☆本塁打 藤川 (医)
 ☆二塁打 稲場・山下 (医)
 安原・真壁・山口・三宅・凌 (薬)

(戦評) 京薬大は初回到相手の失策から幸先よく先制すると、随時得点を重ね京大医を突き放す。一方の京大医は7回に藤川の満塁本塁打などで反撃するも計17失点で敗戦となった。

第2試合 開始時刻13:24 終了時刻16:05
 関西医科大学 1 0 1 0 0 0 1 0 0 | 3
 近畿大学医学部 0 1 2 0 0 1 0 0 x | 4

(関) 中西・寿山-武井
 (近) 彦坂・村上-岩室
 ☆本塁打 岩室 (近)
 ☆二塁打 住井 (関)
 松仁 (近)

(戦評) 序盤から緊迫した展開の一戦は、近大医が1点リードで迎えた6回に、4番岩室の放ったソロホームランが決勝点となり、4-3で近大医が関医大との接戦を制した。

◎2023年10月1日 兵庫医科大学鳴尾浜グラウンド
 第1試合 開始時刻10:09 終了時刻12:15
 兵庫医科大学神戸キャンパス 5 0 1 5 3 | 14
 京都府立医科大学 1 0 0 0 0 | 1

(兵) 佐藤・尾西・中塚-三木
 (府) 木戸・長尾・鈴木-吉田
 ☆三塁打 水野 (兵)
 ☆二塁打 水野・尾西・三木・藤井 (兵)

(戦評) 兵医神は初回打者一巡の猛攻で5点を先制するとその後も攻撃の手を緩めず5回までに15得点を挙げる。投手陣は3投手の継投で府医大打線を封じ、コールドで勝利を収めた。

◎2023年10月7日 滋賀医科大学グラウンド
 第1試合 開始時刻10:41 終了時刻12:25
 神戸薬科大学 0 1 0 0 0 0 | 1
 関西医科大学 7 0 0 1 1 2 | 11

(神) 池田-本田
 (関) 中西・町田-武井
 ☆本塁打 田處 (関)
 ☆二塁打 武井・吉田・舟津・上田 (関)

(戦評) 関医大は初回到8番打者田處のツーホームランを含む7得点で神薬大を大きく突き放すと、4、5、6回にも追加点を挙げ11-1で神薬大を圧倒し、白星を飾った。

©2023年10月8日 兵庫医科大学鳴尾浜グラウンド
第1試合 開始時刻10:00 終了時刻12:01
兵庫医科大学神戸キャンパス 030000000 | 3
滋賀医科大学 000000000 | 0

(兵) 佐藤-横野
(滋) 佐々木-水上
☆二塁打 川原(兵)
佐々木(滋)

(戦評) 兵医神は、2回に7番相田のライト前ヒットや、1番川原のツーベースヒットで3点を先制すると、9回までこの3点を守り抜き3-0で滋医大との緊迫した一戦を制した。



©2023年10月14日 滋賀医科大学グラウンド
第2試合 開始時刻13:20 終了時刻15:25
兵庫医科大学神戸キャンパス 0420020 | 8
神戸大学医学部 0000010 | 1

(7回コールド)

(兵) 佐藤・中塚-横野
(神) 柳瀬・松村-河合
☆三塁打 川崎(神)

(戦評) 兵医神は2回に3番三木のヒットから4点を奪うと、その後も適時得点を重ね計8得点を挙げた。守備では相手打線を4安打1失点に抑え攻守ともに神大医を圧倒した。

©2023年10月15日 兵庫医科大学鳴尾浜グラウンド
第2試合 開始時刻12:45 終了時刻14:41
京都府立医科大学 00000 | 0
神戸大学医学部 10741x | 22

(5回コールド)

(府) 長尾-岩城
(神) 松村・高橋-河合
☆三塁打 百田(神)

☆二塁打 伴・松村・入江・篠原(神)

(戦評) 神大医は初回から打者14人で10得点を奪うと、2回に7点、3回に4点、4回に1点の計22得点を挙げた。守備でも相手打線を1安打無失点に抑え22-0で勝利した。

©2023年10月21日 兵庫医科大学鳴尾浜グラウンド
第1試合 開始時刻9:40 終了時刻12:00
神戸薬科大学 110200000 | 4
近畿大学医学部 000100000 | 1

(神) 加藤-本田
(近) 彦坂・村上-岩室
☆二塁打 大家(神)
中山(近)

(戦評) 神薬大は初回に幸先よく先制すると、3回には四者連続安打で2点を追加するなど計4得点を奪う。一方の近大医は相手ミスの間に1点を奪い反撃を試みるも敗戦となった。

©2023年10月22日 滋賀医科大学グラウンド
第1試合 開始時刻9:25 終了時刻11:20
神戸薬科大学 100010000 | 2
滋賀医科大学 20040000x | 6

(神) 加藤-本田
(滋) 佐々木-石原
☆三塁打 高橋(神)
☆二塁打 三好(滋)

(戦評) 滋医大は初回にエラーから先制点を許すも、相手のエラーやヒットで得点を重ね、計6得点を奪う。一方の神薬大は6回に2番高橋の三塁打などで反撃するも敗北を喫した。



©2023年10月22日 兵庫医科大学鳴尾浜グラウンド
第1試合 開始時刻9:20 終了時刻11:40
兵庫医科大学神戸キャンパス 030011004 | 9
京都大学医学部 020000000 | 2

(兵) 佐藤-横野
(京) 近藤・山下・藤川-稲場
☆三塁打 川原(兵)
☆二塁打 水野・入田(兵)
池田(京)

(戦評) 兵医神は2回に相手の失策から3点を奪う。その裏に相手の連続安打で2点を失うも適時得点を重ね、9回には四者連続安打で4得点を挙げるなど、9-3で京大医に勝利した。

優勝チーム主将コメント

兵庫医科大学神戸キャンパス

佐藤 駿

2年連続秋季医歯薬リーグで優勝できうれしく思います。医歯薬リーグの参加校も増えリーグ全体としても盛り上がってきたと感じました。医歯薬に所属しているチームはなかなか厳しい練習環境に置かれていることが多いですが、これからも医歯薬リーグの発展とともに関西でも活躍できるようになればと思います。大会に携わってくださった関係者の皆様に感謝申し上げます。

学生委員長コメント

京都府立医科大学 面澤 千洋

今回の秋季リーグ戦を無事に開催できたことを嬉しく思うとともに、全日程を消化できたことに安堵しております。公大医が夏の関西選手権や全日本で活躍されましたが、医歯薬リーグ全体としてのレベルも上がっているとこの1年を通して実感でき、運営として大変嬉しく思います。最後になりますが、リーグ戦運営にご協力して下さった理事の先生方、主管や記録、グラウンド校、パンフレットの担当者の方々、参加校の代表者の方々にここに感謝申し上げます。



1部A	兵医神	公大医	神大医	滋医大	府医大	勝敗
兵庫医科大学神戸キャンパス		○8-6	○8-1	○3-0	○14-1	4勝0負0分
大阪公立大学医学部	●6-8		○8-0	○6-4	○12-0	3勝1負0分
神戸大学医学部	●1-8	●0-8		○6-5	○22-0	2勝2負0分
滋賀医科大学	●0-3	●4-6	●5-6		○13-1	1勝3負0分
京都府立医科大学	●1-14	●0-12	●0-22	●1-13		0勝4負0分

1部B	京大医	京薬大	関医大	神薬大	近大医	勝敗
京都大学医学部		●10-17	○5-4	○15-6	○8-3	3勝1負0分
京都薬科大学	○17-10		●4-5	△4-4	○11-4	2勝1負1分
関西医科大学	●4-5	○5-4		○11-1	●3-4	2勝2負0分
神戸薬科大学	●6-15	△4-4	●1-11		○4-1	1勝2負1分
近畿大学医学部	●3-8	●4-11	○4-3	●1-4		1勝3負0分

秋季リーグ戦 2部

©2023年9月10日 摂南大学校方キャンパス
第1試合 開始時刻9:45 終了時刻10:48

摂南大学校方 00000 | 0
奈良医科大学 16003 | 10
(5回コールド)

(撰) 中西一谷

(奈) 武市・佐々木一山田

(戦評) 奈良医は2回、ビッグイニングを作りその勢いのまま5回コールドで試合を縮めた。摂南は初回に満塁のチャンスを作るもこれを生かせなかったのが痛かった。

第2試合 開始時刻12:10 終了時刻14:30

大阪大学医学部 0030255 | 15
神戸学院大学薬学部 0010120 | 4
(7回コールド)

(大) 岩本一荒木

(神) 神谷・田中一岩崎

☆本塁打 荒木(阪)

☆三塁打 磯田(阪)

☆二塁打 荒木・磯田(阪)

(戦評) 序盤は両校譲らずも、中盤に阪大医が6番荒木の本塁打を含む猛攻を見せ7回コールドで試合を縮めた。

©2023年9月17日 摂南大学校方キャンパスグラウンド

第1試合 開始時刻 : 終了時刻 :

近畿大学薬学部 00103 | 4
摂南大学校方 09023 | 14
(5回コールド)

(近) 明和・伊藤・明和一箕輪・橋

(撰) 中西一大橋

☆三塁打 樫木(撰)

☆二塁打 横木・溝端・中西(撰)

(戦評) 摂南が2回にビッグイニングを作りそのまま逃げ切りに成功。近大薬は5回に3点を入れるなど追いつけを見せるも及ばず5回コールドで敗退となった。

©2023年9月17日 大阪医科薬科大学グラウンド

第2試合 開始時刻 : 終了時刻 :

大阪医科薬科大学薬学部 030021001 | 7
兵庫医科大学 100032001 | 7
(9回引き分け)

(大) 井上・谷口一橋口

(兵) 津田・工藤・宮脇一藤永

☆三塁打 藤永(兵)

☆二塁打 橋口(大)

榎谷・柴原・榎谷(兵)

(戦評) 両チームとも互いに譲らぬ試合展開のまま9回に大医薬が谷口のタイムリーで勝ち越すが兵医大も藤永の執念のタイムリーで同点、引き分けに持ち込んだ。

©2023年9月24日 兵庫医科大学グラウンド
第2試合 開始時刻12:32 終了時刻14:45

兵庫医科大学 01212 | 6
和歌山医科大学 10006 | 16
(5回コールド)

(兵) 宮脇・工藤・宮脇一津田・藤永

(和) 岡田・山根一濱池

☆三塁打 藤永(兵)

濱池(和)

☆二塁打 榎谷・奥田(兵)

藤本・藤井(和)

(戦評) 和医大は初回から一挙10得点のビッグイニングを作る。その後兵医大も得点を重ねていくも反撃及ばず5回コールド負けとなった。

©2023年10月8日 摂南大学校方キャンパスグラウンド

第1試合 開始時刻 : 終了時刻 :

摂南大学校方 0000020 | 2
大阪大学医学部 1212012 | 9
(7回コールド)

(撰) 中西一大橋

(阪) 岩本一荒木

☆二塁打 北井(阪)

樫木(撰)

(戦評) 阪大医は4回まで毎回得点で6点を取り主導権を握る。先発岩本は安定した投球を見せ7回コールドで勝利を収めた。

第2試合 開始時刻 : 終了時刻 :

神戸学院大学薬学部 000000000 | 0
奈良医科大学 00102001x | 4

(神) 神谷一岩崎

(奈) 武市・佐々木一山田・武市

☆三塁打 柴田(奈)

☆二塁打 六反徳(神)

佐々木(奈)

(戦評) 息詰まる投手戦の中迎えた5回、先頭佐々木の2塁打から2点を奪い主導権を握りそのまま逃げ切った。神院薬は3安打となかなか打線が振るわなかったのが痛かった。

©2023年10月15日 大阪医科薬科大学グラウンド

第2試合 開始時刻13:10 終了時刻16:05

和歌山医科大学 302001000 | 6
大阪医科薬科大学薬学部 21110070x | 12

(和) 山根・百瀬一濱池

(大) 多田野・谷口・井上一橋口

☆本塁打 井上(大)

松本(和)

☆二塁打 高野(和)

金子・國岡・福田・橋口(大)

(戦評) 両者とも初回から点の取り合いの展開となるが、7回に大医薬がホームランを含む7得点で一気にリードを奪い逃げ切った。

©2023年10月21日 兵庫医科大学グラウンド
第2試合 開始時刻13:22 終了時刻16:10

大阪医科薬科大学薬学部 4311304 | 16
大阪大学歯学部 1010320 | 7
(7回コールド)

(大) 谷口・多田野一橋口

(阪) 松野・高倉一小林

☆本塁打 橋口・永岡(大)

小林(阪)

☆三塁打 谷口・多田野(大)

☆二塁打 今本(大)

西村(阪)

(戦評) 大医薬は初回に橋口の3ランなどで先制すると5回にも永岡の3ランが飛び出して阪大歯を突き放す。その後も効果的に得点し阪大歯の追い上げを振り切った。

©2023年10月22日 滋賀医科大学グラウンド

第2試合 開始時刻12:30 終了時刻14:12

近畿大学薬学部 0000011 | 2
大阪大学医学部 2120112 | 9
(7回コールド)

(近) 明和一箕輪

(阪) 山内一荒木

☆三塁打 荒木(阪)

☆二塁打 明和(近)

岩本・荒木(阪)

(戦評) 阪大医が序盤から着実に得点を重ねていきコールド勝利。近大薬は初回のチャンスを生かせず流れをつかめなかったのが痛かった。

©2023年10月22日 兵庫医科大学グラウンド

第2試合 開始時刻 : 終了時刻 :

摂南大学校方 0153010 | 10
神戸学院大学薬学部 0200000 | 2
(7回コールド)

(撰) 中西一大橋

(神) 田中・神谷一岩崎

☆本塁打 長尾(撰)

☆三塁打 大橋(撰)

☆二塁打 大橋・原田・森野(撰)

(戦評) 摂南校は1点ビハインドで迎えた3回、長尾のスリーランを含む一挙5得点を挙げ逆転に成功。その後も得点を重ね7回コールドで試合を縮めた。

©2023年10月29日

第1試合 開始時刻 : 終了時刻 :

大阪大学医学部 000000000 | 0
奈良医科大学 00100000x | 1

(阪) 岩本一荒木

(奈) 武市一山田

☆二塁打 武市・松井(奈)

(戦評) 両投手一歩も譲らない試合展開となったが奈良医が3回に挙げた1点が決勝点となり奈良医が勝利を収めた。先発武市は9回5安打での完封勝利となった。

第2試合 開始時刻12:27 終了時刻15:27
 近畿大学薬学部 143001010 | 10
 神戸学院大学薬学部 51200313x | 15

(近) 明和・伊藤・森山・橋・北庄司
 (神) 藤原・澤田・岩崎・神谷・岩崎・田中・岩崎

☆本塁打 臼杵(近)
 山本(神)
 ☆二塁打 高田・伊藤・臼杵・橋・伊藤(近)
 山本・澤田・金川(神)

(戦評) 両チームとも初回から点の取り合いとなったが中盤以降は神院薬が効率よく得点を重ねて逃げ切り。両チームとも長打の多く出た試合であった。

◎2023年11月3日 兵庫医科大学グラウンド
 第2試合 開始時刻 : 終了時刻 :
 兵庫医科大学 100003201 | 7
 大阪大学歯学部 032020001 | 8

(兵) 工藤・津田・藤永・藤永・丸山
 (阪) 高倉・城田・松野・小林

☆本塁打 木村(兵)
 ☆三塁打 丸山・柴原(兵)
 合田(阪)
 ☆二塁打 藤永・津田(兵)
 藤田(阪)

(戦評) 阪大歯は、序盤から得点を積み重ね試合を優位に運ぶ。兵医大も中盤以降追い上げ9回に同点に追いつくがその裏、阪大歯は松野のスライズにより劇的なサヨナラ勝利。

◎2023年11月5日 兵庫医科大学グラウンド
 第1試合 開始時刻 : 終了時刻 :
 和歌山医科大学 340010304 | 15
 大阪大学歯学部 011030010 | 6

(和) 山根・百瀬・濱地
 (阪) 高倉・寺田・小林

☆本塁打 西村・西村(阪)
 ☆三塁打 松野(阪)
 ☆二塁打 松本・岡田・松本(和)
 小林(阪)

(戦評) 和医大は序盤から大量得点で試合の主導権を握る。阪大歯は西村の2本のホームランなどで追上げるも及ばず。

◎2023年11月11日 兵庫医科大学グラウンド
 第1試合 開始時刻 : 終了時刻 :
 和歌山医科大学 0000000 | 0
 大阪大学医学部 0305000 | 8

(7回コールド)

(和) 山根・百瀬・藤井
 (阪) 岩本・荒木

☆三塁打 岩本

(戦評) 序盤から阪大医が効率よく得点を重ねてコールド勝ち。阪大医先発岩本は7回を投げて無失点でチームの勝利を手繰り寄せた。

第2試合 開始時刻12:48 終了時刻14:15
 大阪医科薬科大学薬学部 0000000 | 0
 奈良医科大学 102050x | 8

(7回コールド)

(大) 多田野・谷口・橋口
 (奈) 武市・深谷・佐々木
 ☆本塁打 佐々木・佐々木(奈)

(戦評) 奈良医は佐々木の2本のホームランなどで8得点、先発武市は7回を投げて1安打無失点の活躍でコールド勝ち。見事一部昇格を決めた。

◎2023年11月19日 兵庫医科大学グラウンド
 第1試合 開始時刻 : 終了時刻 :
 大阪大学医学部 000000040 | 4
 神戸薬科大学 000000010 | 1

(阪) 岩本・荒木
 (神) 加藤・本田
 ☆二塁打 溝内・荒木・嘉村(阪)
 高橋・大家(神)

(戦評) 両者得点を許さない緊迫した投手戦の中、8回に阪大医の打線が爆発し一挙4得点を奪い勝利。見事一部昇格を決めた。

第2試合 開始時刻13:14 終了時刻15:55
 大阪医科薬科大学薬学部 212100000 | 6
 近畿大学医学部 030120001 | 7

(大) 多田野・井上・多田野・井上・橋口
 (近) 村上・岩室
 ☆三塁打 井上(大)
 ☆二塁打 高城・多田野・高城・金子(大)
 松仁(近)

(戦評) 序盤から点の取り合いとなるも中盤以降は両チーム粘り、迎えた最終回に近大医がサヨナラを決め無事一部残留を決めた。

優勝チーム主将コメント

奈良県立医科大学 佐々木 陸

初めに、この度は秋リーグ開催にご尽力頂いた全ての関係者の方々に心よりお礼申し上げます。

我が部としては、昨年の秋リーグ、春リーグにおいて悔しい結果となっており、この春リーグに並々ならぬ思いで挑みました。けが人や体調不良者が出る中、全員野球で2部リーグでのアレを達成することができ、部員一同喜びの気持ちでいっぱいです。

来春の春リーグでは、1部リーグで再びアレを達成できるよう部員一同練習に励みたいと思っています。今後ともよろしくお願い致します。

学生委員長コメント

大阪大学歯学部 森北 圭汰

今秋の医歯薬2部は1校が辞退となり、9校による1部昇格が争われた。決勝戦では奈良県立医科大学が大阪医科薬科大学薬学部を下し、1部昇格を果たした。また、大阪大学医学部は入替戦にて神戸薬科大学に勝利し、1部昇格を果たした。

Aグループ	奈良医	阪大医	摂大枚	神院薬	近大薬	勝敗
奈良医科大学		○1-0	○10-0	○4-0	○0-0	4勝0敗0分
大阪大学医学部	●0-1		○9-2	○15-4	○9-2	3勝1敗0分
摂南大学枚方	●0-10	●2-9		○10-2	○14-4	2勝2敗0分
神戸学院大学薬学部	●0-4	●4-15	●2-10		○15-10	1勝3敗0分
近畿大学医学部	●0-0	●2-9	●4-14	●10-15		0勝4敗0分

Bグループ	大医薬	和医大	兵医大	阪大歯	大医大	勝敗
大阪医科薬科大学薬学部		○12-6	△7-7	○16-7	○0-0	3勝0敗1分
和歌山医科大学	●6-12		○16-6	○15-6	○0-0	3勝1敗0分
兵庫医科大学	△7-7	●6-16		●7-8	○0-0	1勝2敗1分
大阪大学歯学部	●7-16	●6-15	○8-7		○0-0	2勝2敗0分
大阪医科薬科大学医学部	●0-0	●0-0	●0-0	●0-0		0勝4敗0分

京阪神大学準硬式野球連盟

春季リーグ戦

©2023年3月8日 伊丹スポーツセンター

第1試合 開始時刻9:20 終了時刻10:38

兵庫県立大学 05500 | 10

大阪大谷大学 00000 | 0

(5回コールド)

(県) 北尻一坂下

(大) 松島一下村一津本

☆三塁打 山口(県)

☆二塁打 安達・川口(県)

(戦評) 5回コールドゲームで兵庫県立大学が勝利した。打線は13安打10得点、投げては先発北尻が2安打無失点に抑える好投で勝利した。

第2試合 開始時刻11:27 終了時刻13:58

兵庫教育大学 2100401 | 8

大阪成蹊大学 0000242 | 8

(7回引き分け)

(教) 竹内・福田・関・村川一岩井

(成) 影山・渡辺・下山一澤田

☆二塁打 山本(教)

中野(成)

(戦評) 兵教大が先制し5回にも4点をとったが成蹊大が終盤意地の追い上げを見せ同点に持ち込みひきわけとなった。

第3試合 開始時刻14:21 終了時刻16:11

森ノ宮医療大学 00400002 | 6

摂南大学農学部 1013210x | 8

(8回コールド)

(森) 山根・小林一楠瀬

(摂) 藤裏一清村

☆二塁打 植田(摂)

廣松・小林(森)

(戦評) 摂南が先制、3回に逆転を許すが6回まで毎回得点で突き放し守り切った。先発藤裏は6失点するも10個の三振を奪い森ノ宮に勝利した。



©2023年3月15日 兵庫教育大学グラウンド

第1試合 開始時刻9:48 終了時刻11:27

兵庫教育大学 0000030 | 3

大阪大谷大学 000301x | 4

(7回コールド)

(教) 竹内・福田一依藤

(大) 前場・下村一津本

☆二塁打 清水・津本・井上(大)

(戦評) 大谷が4回に3点先制するも6回に兵教が追いつく、その裏大谷は津本のタイムリーで勝ち越しに成功。そのまま決勝点となり大谷が勝利した。

第2試合 開始時刻12:35 終了時刻14:42

大阪成蹊大学 0210051 | 9

森ノ宮医療大学 0002012 | 5

(7回コールド)

(成) 下山・渡辺一清村

(森) 伊藤・野上・山根一澤田

☆二塁打 澤田(成)

伊藤(森)

(戦評) 成蹊大が先制、1度は1点差まで詰め寄られるも6回に一举5得点をあげ森ノ宮を突き放し勝利した。

第3試合 開始時刻15:17 終了時刻17:02

摂南大学農学部 10000400 | 5

兵庫県立大学 00000011 | 2

(8回コールド)

(摂) 寺澤一楠瀬

(県) 北尻・河端一坂下

☆三塁打 丸山(県)

☆二塁打 植田(摂)

坂下(県)

(戦評) 1-0摂南リードで前半折り返した。6回四球でチャンスをつくと連続安打と相手のエラーで4点をとり突き放し勝利した。

©2023年3月17日 兵庫教育大学グラウンド

第1試合 開始時刻9:28 終了時刻11:21

兵庫県立大学 3014001 | 9

森ノ宮医療大学 2200000 | 4

(7回コールド)

(県) 米田・安達一坂下

(森) 伊藤・山根・伊藤・藤野一清村

☆二塁打 川口・丸山(県)

廣松(森)

(戦評) 3点を先制した県立のペースで試合が進み県立が勝利した。

第2試合 開始時刻12:10 終了時刻14:21

兵庫教育大学 03020100 | 6

摂南大学農学部 00002010 | 3

(8回コールド)

(教) 村川一依藤・岩井

(摂) 藤裏一楠瀬

☆二塁打 新田・依藤(教)

世古・野田(摂)

(戦評) 兵庫教育大学が2回に四球やヒットで先制、兵教の先発村川も粘りの投球で8回3失点にまとめ摂南に勝利した。

第3試合 開始時刻14:53 終了時刻18:03

大阪成蹊大学 11001022 | 7

大阪大谷大学 00000103 | 4

(8回コールド)

(成) 影山・渡辺一津本

(大) 下村・松島一澤田・西山

☆本塁打 小栗(成)

☆二塁打 西山・児玉・澤田・島本(成)

(戦評) 成蹊は初回に先制すると2回、9番の小栗にソロホームランが飛び出す。その後も得点を重ね大谷を突き放し勝利した。

©2023年3月22日 住之江球場

第1試合 開始時刻10:03 終了時刻11:57

摂南大学農学部 0111111 | 5

森ノ宮医療大学 006201 | 9

(6回コールド)

(摂) 藤裏・野田一楠瀬

(森) 藤野・山根一清村

☆本塁打 池本(摂)

☆三塁打 藤裏(摂)

☆二塁打 由岐中(摂)

伊藤・山根(森)

(戦評) 摂南先制も3回裏6点を奪い森ノ宮が逆転に成功。摂南はその後毎回得点を重ねるが森ノ宮投手陣が最少失点で切り抜け勝利した。

第2試合 開始時刻13:02 終了時刻14:50

兵庫教育大学 000000100 | 1

兵庫県立大学 000010000 | 1

(9回引き分け)

(教) 村川一岩井

(県) 北尻一坂下

☆二塁打 依藤・原西(教)

(戦評) 兵教大村川、県立大北尻がお互い9回1失点の好投、お互い点を譲れないしびれる展開となった。

©2023年3月28日 兵庫教育大学グラウンド

第1試合 開始時刻10:07 終了時刻12:15

兵庫教育大学 02010000 | 3

兵庫県立大学 01010010 | 3

(8回引き分け)

(教) 竹内・関一岩井・依藤

(県) 一坂下

☆本塁打 原西(教)

☆二塁打 山本・岩井(教)

川口・是川・久下・丸山(県)

(戦評) 兵庫教育大学が幸先よく先制するも、終盤県立が追いつき同点となった。

第2試合 開始時刻13:10 終了時刻15:15

大阪大谷大学 00000100 | 1

大阪成蹊大学 0221101x | 7

(8回コールド)

(大) 前場・松島一津本

(成) 影山・下山一澤田

☆二塁打 児玉(成)

浦(大)

(戦評) 序盤から得点を重ねた成蹊のペースで試合が進んだ。大谷は最終回ビッグチャンスを作るも得点できず成蹊が勝利した。

©2023年3月31日 住之江球場

第1試合 開始時刻9:30 終了時刻11:43

大阪成蹊大学 0022130 | 8

摂南大学農学部 0020014 | 7

(7回コールド)

(成) 下山・蕨・渡辺一澤田

(摂) 藤裏・野田・藤裏一楠瀬

☆本塁打 水谷(成)

☆三塁打 野田(摂)

☆二塁打 寺澤・世古・由岐中(摂)

(戦評) 終盤まで成蹊がリードしていたが7

回裏摂南が1点差まで詰め寄るもあと一歩及ばず成蹊が勝利した。

第2試合 開始時刻12:12 終了時刻14:16
兵庫県立大学 020000004 | 6
森ノ宮医療大学 003000003 | 6
(9回引き分け)

(県) 河端-岩本・川口
(森) 山根・小林-清村
☆本塁打 廣松(森)
☆二塁打 是川(県)
廣松・野上・伊藤・山根(森)
(戦評) 森ノ宮リードで迎えた9回、県立はエラーやヒットで4点をとり逆転に成功。しかしその裏森ノ宮の廣松に同点スリーランが飛び出し引き分けとなった。

第3試合 開始時刻14:46 終了時刻16:47
兵庫教育大学 1021220 | 8
大阪大谷大学 0020020 | 4
(7回コールド)

(教) 村川・福田-関一岩井
(大) 下村・松島-津本・岸田
(戦評) 兵教大が村川-福田-関一の投手リレーで勝利した。1回に兵教大が幸先よく先制。その後も得点を重ね大谷大の追撃を許さなかった。

◎2023年4月2日 住之江球場

第1試合 開始時刻9:40 終了時刻11:41
大阪大谷大学 00000211 | 4
森ノ宮医療大学 00000100 | 1
(8回コールド)

(大) 松島・滝元-津本
(森) 藤野・小林・伊藤-清村
☆二塁打 山根(森)
浦・下村・清水(大)
(戦評) 森ノ宮はなかなかチャンスを作れず大谷大の松島の前に5回無失点に抑えられる。大谷大は後半も得点を重ね逃げ切り勝利した。

第2試合 開始時刻12:21 終了時刻14:24
兵庫教育大学 000000100 | 1
大阪成蹊大学 10201011x | 6

(教) 村川・福田-関一岩井
(成) 影山-澤田
☆二塁打 岩井・岩井(教)
福岡・小栗(成)
(戦評) 成蹊先発の影山が相手打線を9回1失点にまとめ、見方もそれに援護し兵教大に勝利した。

第3試合 開始時刻14:58 終了時刻17:11
摂南大学農学部 0121000 | 4
兵庫県立大学 3002111 | 8
(7回コールド)

(撰) 寺澤・藤裏-楠瀬
(県) 北尻-坂下
☆二塁打 野田(撰)
丸山・寺川(県)
(戦評) 県大が先制するとその後も得点を重ね有利に試合を進めた、摂南は一時逆転するも投手陣がリードを守り切れなかった。

◎2023年4月8日 兵庫教育大学グラウンド
第1試合 開始時刻12:12 終了時刻14:14
兵庫教育大学 410621 | 14
森ノ宮医療大学 010030 | 4
(6回コールド)

(教) 村川・関一岩井
(森) 小林・藤野・岩内-清村
☆二塁打 廣松・清村(森)
井上・井上・原西・新田(教)
(戦評) 兵教大が初回に4得点、4回にも6点を追加しコールドで勝利。森ノ宮は投手陣も打者人も役割を果たせなかった。

第2試合 開始時刻14:57 終了時刻17:05
大阪大谷大学 4200003 | 9
兵庫県立大学 2020222 | 10
(7回コールド)

(大) 下村・前場・松島-津本
(県) 河端・北尻-坂下
☆三塁打 是川・大内(県)
☆二塁打 大内・坂下(県)
下村(大)
(戦評) 大谷大が序盤は優位に試合を進めたが県立大が着実に得点を重ね最終回県立大が逆転サヨナラとなった。

第3試合 開始時刻15:18 終了時刻17:26
兵庫教育大学 02101115 | 11
摂南大学農学部 10000000 | 1
(8回コールド)

(教) 竹内-岩井
(撰) 寺澤・藤堂-楠瀬
☆本塁打 岩井(教)
☆二塁打 佐々木・楠瀬(撰)
依藤・依藤・新田(教)
(戦評) 兵教大打線が12安打11得点と摂南大を圧倒した。岩井に満塁ホームランも飛び出し先発の竹内は6つ四球を出しながらも要所を抑え8回1失点にまとめた。



◎2023年4月9日 兵庫教育大学グラウンド
第1試合 開始時刻9:35 終了時刻11:35
大阪大谷大学 1000041 | 6
森ノ宮医療大学 502301x | 11
(7回コールド)

(大) 松島・滝元・下村-津本
(森) 山根・伊藤-清村・山本
☆二塁打 浦(大)
清村・清村(森)
(戦評) 初回に大量得点した森ノ宮のペースで試合が進んだ。大谷大は6回、7回と反撃するも及ばず森ノ宮が勝利した。

第2試合 開始時刻12:22 終了時刻14:31
大阪成蹊大学 1210111 | 7
摂南大学農学部 2100030 | 6
(7回コールド)

(成) 影山-澤田
(撰) 藤裏-楠瀬
☆三塁打 世古(撰)
中野(成)
☆二塁打 澤田(成)
藤裏(撰)
(戦評) 影山と藤裏の投げ合いとなった。流れが行ったり来たりと接戦だったが成蹊大粘り勝利を収めた。

◎2023年4月22日 兵庫教育大学グラウンド
第1試合 開始時刻9:47 終了時刻11:51
大阪大谷大学 080212 | 13
摂南大学農学部 130150 | 10
(6回コールド)

(大) 滝元・筒井-津本
(撰) 寺澤・野田-楠瀬
☆二塁打 山本(大)
野田・塚本(撰)
(戦評) 2回に大谷大が8得点と一気に点差を広げましたが摂南も5回に追い上げるも及ばず大谷大が勝利した。

第2試合 開始時刻12:33 終了時刻14:36
大阪成蹊大学 000002002 | 4
兵庫県立大学 10201121x | 8
(9回コールド)

(成) 影山-澤田・児玉
(県) 北尻-坂下
☆本塁打 島本(成)
☆三塁打 久下(成)
☆二塁打 児玉・小栗(成)
是川・山口・梅谷(県)
(戦評) 県立大先発北尻が成蹊打線を4点に抑え完投、打線も8得点と調子が良かった。

第3試合 開始時刻15:09 終了時刻17:27
大阪成蹊大学 1003116 | 21
森ノ宮医療大学 050060 | 11
(6回コールド)

(成) 渡辺・大泉-西山
(森) 山根・小林-岩内
☆二塁打 中野・児玉・西谷(成)
(戦評) 成蹊13安打、森ノ宮12安打と乱打戦となった。5回に成蹊大が11得点と大量得点するも裏に森ノ宮が6点返す。しかし追いつけず成蹊大が勝利した。



©2023年4月23日 兵庫教育大学グラウンド
 第1試合 開始時刻9:46 終了時刻11:04
兵庫教育大学 3400000 | 7
森ノ宮医療大学 0000000 | 0
 (7回コールド)

(教) 関・田中・福田-岩井
 (森) 伊藤-山根

(戦評) 兵教大は相手のエラーもあり二回までで7得点しそのリードを兵教大投手陣が守り抜きコールドゲームとなった。

第2試合 開始時刻11:53 終了時刻13:51
大阪成蹊大学 1000002 | 3
兵庫県立大学 1100431 | 10
 (7回コールド)

(成) 下山・薮・渡辺-西山
 (県) 河端・北尻-坂下・岩本
 ☆二塁打 中野 (成)
 是川・寺川・久下・岩本 (県)

(戦評) 両者均衡したまま5回裏、県立大が連打で5得点、成蹊大も7回追い上げるが及ばず県立大が勝利した。

第3試合 開始時刻14:38 終了時刻16:41
摂南大学農学部 10313 | 8
大阪大谷大学 3665x | 20
 (5回コールド)

(摂) 藤裏・野田・藤裏-楠瀬
 (大) 下村-津本・岸田
 ☆三塁打 清水 (大)
 ☆二塁打 由岐中 (摂)

(戦評) 摂南大が先制するも大谷大が逆転。その後も得点を重ね突き放した。

◎個人表彰

最優秀選手 影山 祥大 大阪成蹊大学
 最多勝 北尻 寛大 兵庫県立大学姫路校
 影山 祥大 大阪成蹊大学
 4勝
 最優秀防御率 村川 嘉希 兵庫教育大学
 防御率3.00
 首位打者 世古 脩人 摂南大学農学部
 打率0.519
 最多打点 中野 雄彦 大阪成蹊大学
 14打点
 最多本塁打 島本 健太 大阪成蹊大学
 岩井 陽靖 兵庫教育大学
 水谷 晃大 大阪成蹊大学
 廣松龍空大 森ノ宮医療大学
 原西 孝哉 兵庫教育大学
 池本 堅信 摂南大学農学部
 小栗 颯人 大阪成蹊大学
 1本
 最多盗塁 福間 大介 大阪成蹊大学
 12個
 最多出塁 児玉 直也 大阪成蹊大学
 24出塁

◎ベストナイン

投手 北尻 寛大 兵庫県立大学姫路校
 捕手 岩井 陽靖 兵庫教育大学
 一塁手 廣松龍空大 森ノ宮医療大学

二塁手 原西 孝哉 兵庫教育大学
 三塁手 中野 雄彦 大阪成蹊大学
 遊撃手 下村 優斗 大阪大谷大学
 外野手 世古 脩人 摂南大学農学部
 外野手 浦 統威 大阪大谷大学
 外野手 梅谷 優太 兵庫県立大学姫路校

◎打撃十傑

- 1 世古 脩人 摂南大学農学部 0.519 27-14
- 2 山口 大智 兵庫県立大学姫路校 0.500 36-18
- 3 岩井 陽靖 兵庫教育大学 0.444 27-12
- 4 浦 統威 大阪大谷大学 0.423 26-11
- 5 梅谷 優太 兵庫県立大学姫路校 0.421 38-16
- 6 佐々木良輔 摂南大学農学部 0.417 24-10
- 7 廣松龍空大 森ノ宮医療大学 0.406 32-13
- 8 下村 優斗 大阪大谷大学 0.393 28-11
- 9 野田 健介 摂南大学農学部 0.382 34-13
- 10 児玉 直也 大阪成蹊大学 0.367 30-11

あり夢の全国大会への切符を獲得できる大きなチャンスがあったりとリーグ全体のレベルが少し上がったリーグ戦だったと感じています。秋リーグに向けて各チーム更なるレベル向上とを期待していききたいと思います。

優勝チーム主将コメント

大阪成蹊大学 主将 福間 大介
 今回の京阪神春季リーグにおいてリーグ初優勝を果たすことができ大阪成蹊大学準硬式野球部に新たな1ページを刻むことができました。10試合、どの試合も楽な試合はありませんでしたが、私たちの強みである「チーム力と楽しさと明るい雰囲気野球に向き合う」ことで接戦をものにしてきました。そして、その積み重ねが今回優勝という形になったと感じています。チームは確かな成長と、まだ強くなれる課題が見つかりました。この先、関西選手権、秋の京阪神リーグでもいい結果を出せるようチーム全員で学業と部活動の両立を図り成長できるよう頑張ります。

学生委員長コメント

京阪神リーグ学生委員長
 大阪成蹊大学 西山 大雅
 今回のリーグ戦では、所属する大阪成蹊大学が初のリーグ優勝を果たすことができました。今回は1位は関西選手権、2~4位までは一次トーナメントに出場できるチャンスが

	成蹊学	兵県大	兵教大	大谷大	森ノ宮	摂南大	勝敗	勝点
大阪成蹊大学	●3-10 ●4-8	○6-1 △8-8	○7-1 ○7-4	○21-11 ○9-5	○7-6 ○8-7	7勝2負1分	15	
兵庫県立大学姫路	○10-3 ○8-4	△3-3 △1-1	○10-9 ○10-0	△6-6 ○9-4	●2-5 ○8-4	6勝1負3分	15	
兵庫教育大学	●1-6 △8-8	△3-3 △1-1	○8-4 ●3-4	○7-0 ○14-4	○11-1 ○6-3	5勝2負3分	13	
大阪大谷大学	●1-7 ●4-7	●9-10 ●0-10	●4-8 ○4-3	●6-11 ○6-1	○20-8 ○13-10	4勝6負0分	8	
森ノ宮医療大学	●11-21 ●5-9	△6-6 ●4-9	●0-7 ●4-14	○11-6 ●1-6	○9-5 ●6-8	2勝7負1分	5	
摂南大学	●6-7 ●7-8	○5-2 ●4-8	●1-11 ●3-6	●8-20 ●10-13	●5-9 ○8-6	2勝8負0分	4	

秋季リーグ戦

©2023年9月8日 豊中ローズ球場

第1試合 開始時刻9:30 終了時刻11:55

大阪成蹊大学 130306 | 13

摂南大学農学部 000522 | 9

(6回コールド)

(成) 渡辺裕・大泉・福岡・藪一澤田・西山

(撰) 藤裏・衣田一楠瀬

☆二塁打 児玉・水谷・渡辺大(成)

藤裏(撰)

(戦評) 初回に成蹊が先制。その後リードを広げるも5回に摂南が追いつく。最終回に成蹊が一挙6得点で突き放し、摂南は2得点で終わり、成蹊が勝利を収めた。

©2023年9月9日 兵庫教育大学グラウンド

第1試合 開始時刻9:39 終了時刻10:49

兵庫教育大学 0024433 | 16

大阪大谷大学 1002030 | 6

(7回コールド)

(兵) 村川一岩井

(大) 松島・下村一筒井

☆三塁打 新田(兵)

☆二塁打 入野・入野・藤原(兵)

筒井(大)

(戦評) 初回大谷が先制するも3回に兵教が逆転し、その後も追加点を取りリードを広げた。大谷は反撃及ばず兵教が勝利を収めた。(9月8日の継続試合)

第2試合 開始時刻11:35 終了時刻13:18

大阪成蹊大学 18500 | 14

摂南大学農学部 00000 | 0

(5回コールド)

(成) 影山・下山・中野一澤田

(撰) 寺澤・野田一楠瀬・村田

☆二塁打 西山2・水谷・児玉・渡辺大2・

島本・西谷(成)

村田(撰)

(戦評) 成蹊が3回までに14点を獲得した。この驚異的な得点により、チームは圧倒的なリードを築いた。投手陣も相手打線を抑え、勝利に大きく貢献した。

第3試合 開始時刻13:57 終了時刻15:54

森ノ宮医療大学 1011000 | 3

兵庫県立大学姫路校 083000x | 11

(7回コールド)

(森) 藤野・岡村・村田一真鍋

(県) 安達一菊野

☆本塁打 寺川(県)

☆三塁打 島中・島中(森)

米田(県)

☆二塁打 清水・坂下(県)

(戦評) 終始県立のペースで試合が進み、2回には5番に本塁打が出るなどし11得点、森ノ宮も先制するも投打が噛み合わず県立が勝利を収めた。

©2023年9月13日 住之江公園野球場

第1試合 開始時刻9:35 終了時刻11:39

兵庫教育大学 0032002 | 7

摂南大学農学部 3100020 | 6

(7回コールド)

(兵) 竹内・関一岩井

(撰) 野田一楠瀬

☆二塁打 岩井・新田・井上(兵)

(戦評) 序盤に摂南が先制するも兵教もすぐに点差を詰め、両者譲らない展開に。最終回で兵教の井上がタイムリーヒットを打ち、兵教の逆転勝利となった。

第2試合 開始時刻12:20 終了時刻14:00

兵庫県立大学姫路校 0000000 | 0

大阪成蹊大学 0100105 | 7

(7回コールド)

(県) 安達一菊野

(成) 影山一澤田

☆二塁打 児玉(成)

(戦評) 序盤はロースコアゲームとなったが7回裏に成蹊が大量得点を取り、成蹊がコールド勝ちした。

第3試合 開始時刻14:43 終了時刻16:47

森ノ宮医療大学 003511 | 10

大阪大谷大学 040012 | 7

(6回コールド)

(森) 山根・村田・岡村一真鍋

(大) 清水・滝元一筒井

☆本塁打 野上・廣松(森)

☆二塁打 風本(森)

津本(大)

(戦評) 大谷が2回に4得点を上げるも森ノ宮が3回に3得点で点差を縮める。4回表には4番の満塁ホームランが出るなど攻撃が繋がって森ノ宮が勝利を収めた。

©2023年9月14日 住之江公園野球場

第1試合 開始時刻9:45 終了時刻11:34

森ノ宮医療大学 20337 | 15

大阪大谷大学 00010 | 1

(5回コールド)

(森) 岡村・高嶺一真鍋

(大) 松島・前場・滝元一筒井

☆二塁打 岩内・島中・廣松(森)

(戦評) 序盤から森ノ宮が得点を積み重ね、試合を優位に進めた。5回終了で15-1となり、規定により5回10点差コールドとなった。

第2試合 開始時刻12:23 終了時刻14:30

兵庫教育大学 00020013 | 6

摂南大学農学部 20000000 | 2

(8回コールド)

(兵) 村川一岩井

(撰) 藤裏一楠瀬

☆二塁打 藤原(兵)

(戦評) 初回、摂南が先制することに成功したがその後続けて得点することができず、終盤に兵教の打線が繋がって6-2で勝利を飾った。

第3試合 開始時刻15:18 終了時刻17:41

兵庫県立大学姫路校 0000014 | 5

大阪成蹊大学 00201000 | 3

(8回コールド)

(県) 米田一菊野

(成) 安井・加藤敦・渡辺裕・水谷一澤田

☆二塁打 谷口・坂下(県)

島本(成)

(戦評) 序盤は成蹊がリードするも、終盤に県立が得点し、逆転勝利した。

©2023年9月16日 兵庫教育大学グラウンド

第1試合 開始時刻10:07 終了時刻11:33

兵庫教育大学 010010000 | 2

大阪大谷大学 000000000 | 0

(兵) 田中一岩井

(大) 清水・松島一筒井

☆二塁打 藤原・森・依藤(兵)

下村(大)

(戦評) 両チーム4安打だったが兵教の投手が9回完封で投げきり、大谷のエラーが出るなど、兵教が点を重ね、2-0で勝利をおさめた。

第2試合 開始時刻13:11 終了時刻14:22

兵庫県立大学 00000 | 0

森ノ宮医療大学 3540x | 12

(5回コールド)

(県) 安達・小西一菊野

(森) 山根一真鍋

☆本塁打 廣松(森)

☆二塁打 野上(森)

(戦評) 森ノ宮は初回3点先制し、その後廣松の2ランホームランなどで9点獲得。県立はヒットや四球によりランナーが出るも得点にはならず0-12で試合終了。



©2023年9月18日 兵庫教育大学グラウンド

第1試合 開始時刻9:55 終了時刻11:57

森ノ宮医療大学 0002000 | 2

兵庫教育大学 1100012 | 5

(7回コールド)

(森) 藤野・高嶺一真鍋

(兵) 村川一岩井

☆本塁打 井上(兵)

☆二塁打 新田(兵)

(戦評) 兵教が先に点を取ったが、4回に森ノ宮が追いつく。しかし5番井上のホームランで勝利を決めた。

第2試合 開始時刻12:49 終了時刻12:43
 兵庫県立大学姫路校 001002100 | 4
 摂南大学農学部 000001001 | 2
 (県) 小西-菊野
 (撰) 野田-楠瀬
 ☆二塁打 谷口 (県)
 由岐中 (撰)
 (戦評) 県立は3回に先制すると、6回以降にも追加点を取る。その後両者無得点のまま9回に突入。最終回摂南は1点を取るが県立が逃げ切り試合終了。

第3試合 開始時刻15:24 終了時刻17:33
 大阪大谷大学 0000140 | 5
 大阪成蹊大学 0000132 | 6
 (7回コールド)
 (大) 松島・清水・下村-筒井
 (成) 影山・渡辺-澤田・西山
 ☆三塁打 筒井 (大)
 (戦評) 5回に大谷が点を取ると両チームとも点の取り合いとなる展開に。6回からは相手のフォアボールやエラーが絡み、整形がサヨナラ勝ちを収めた。

◎2023年9月19日 伊丹スポーツセンター野球場
 第1試合 開始時刻10:04 終了時刻12:05
 兵庫教育大学 00000300 | 3
 森ノ宮医療大学 0400001x | 5
 (8回コールド)
 (兵) 竹内・関-岩井
 (森) 山根-真鍋
 ☆三塁打 真鍋 (森)
 ☆二塁打 真鍋 (森)
 (戦評) 両チームともフォアボールからの失点を許す展開となった。森ノ宮が先制し、兵教も6回以降3点を取ったが逆転することはできず、森ノ宮が勝利した。

第2試合 開始時刻13:03 終了時刻15:04
 兵庫県立大学姫路校 00000002 | 2
 摂南大学農学部 0002001x | 3
 (8回コールド)
 (県) 米田-菊野
 (撰) 藤裏-楠瀬
 ☆二塁打 藤裏 (撰)
 (戦評) 両者無得点が続く中摂南が4回に2得点し、7回に追加点を取る。9回県立はヒットや摂南 相手のエラーで得点するも追いつけず試合終了。

◎2023年9月23日 兵庫教育大学グラウンド
 第1試合 開始時刻10:00 終了時刻12:00
 兵庫教育大学 30000003 | 6
 兵庫県立大学姫路校 20001000 | 3
 (8回コールド)
 (兵) 田中・村川-岩井
 (県) 大西・安達-菊野
 ☆二塁打 井上・田中 (兵)
 坂下・米田 (県)
 (戦評) 両チームとも初回から点を取るとその後はロースコアの展開が続いていき、最終回到兵教の打線がつながり6-3で兵教が勝利した。

第2試合 開始時刻12:55 終了時刻15:11
 大阪成蹊大学 030800 | 11
 大阪大谷大学 142031 | 11
 (6回引き分け)
 (成) 安井・加藤・影山-澤田・西山
 (大) 清水・松島-筒井
 ☆二塁打 山本・滝元・筒井 (大)
 長綱 (成)
 (戦評) 両チームとも譲らない乱打戦となった。点を取り合う展開となったが11-11の同点で終わった。

◎2023年9月27日 住之江公園野球場
 第1試合 開始時刻9:57 終了時刻12:00
 森ノ宮医療大学 0300006 | 9
 大阪成蹊大学 2302003 | 10
 (7回コールド)
 (森) 山根・高嶺・村田・岡村-真鍋
 (成) 渡辺裕・下山・安井・中野-西山
 ☆本塁打 藤田 (森)
 ☆三塁打 島中 (森)
 ☆二塁打 島中 (森)
 澤田・児玉 (成)
 (戦評) 成蹊は持ち前の底力で逆転し、森ノ宮は逆転するも最後は自分達の力を発揮することができなかった。

第2試合 開始時刻13:18 終了時刻15:28
 大阪大谷大学 0012013 | 7
 摂南大学農学部 1102000 | 4
 (7回コールド)
 (大) 清水・松島-筒井
 (撰) 藤裏-楠瀬
 ☆本塁打 津本 (大)
 ☆三塁打 佐々木 (撰)
 山本 (大)
 ☆二塁打 山本・下村・重松 (大)
 野田 (撰)

(戦評) 摂南が先制するも大谷が4回逆転に成功。その後再び逆転を許すも6回に追いつき、7回に5安打の猛攻で突き放し、そのまま勝利をおさめた。

◎2023年9月28日 住之江公園野球場
 第1試合 開始時刻9:33 終了時刻11:44
 摂南大学農学部 2032101 | 9
 森ノ宮医療大学 1101410 | 8
 (7回コールド)
 (撰) 藤堂・野田・藤裏-楠瀬
 (森) 藤野・岡村・小林-真鍋・清村
 ☆本塁打 風本 (森)
 ☆三塁打 野田 (撰)
 ☆二塁打 塚本 (撰)
 藤田・真鍋 (森)

(戦評) 序盤からお互いが点を取り合う試合となりました。摂南が優位に進める中森ノ宮も一時は同点まで追いついたが摂南が勝ち越し勝利を収めた。

第2試合 開始時刻12:20 終了時刻14:29
 兵庫教育大学 10010010 | 3
 大阪成蹊大学 00000100 | 1
 (8回コールド)
 (兵) 村川・関-岩井
 (成) 影山-西山
 (戦評) 兵庫教育大学が初回に先制し、大阪成蹊大学合点を追加するも惜しくも勝利には一步届かず、投手戦の試合になった。

第3試合 開始時刻15:12 終了時刻16:46
 兵庫県立大学姫路校 0002000 | 2
 大阪大谷大学 3000006x | 9
 (7回コールド)
 (県) 安達・小西-菊野
 (大) 松島・下村-筒井
 ☆三塁打 浦 (大)
 ☆二塁打 菊野 (県)
 井上 (大)
 (戦評) 初回、大谷がチャンスを活かし先制点を取る。4回に県立が粘りをみせるも7回に大谷がダメ押しで点差をつけ勝利を収めた。

◎2023年10月7日 兵庫教育大学グラウンド
 第1試合 開始時刻10:04 終了時刻12:14
 森ノ宮医療大学 00102000 | 3
 摂南大学農学部 02000000 | 2
 (8回コールド)
 (森) 山根-清村
 (撰) 寺澤・藤裏-楠瀬
 ☆二塁打 清村 (森)
 佐々木 (撰)
 (戦評) 2回に摂南が先制するも3回に森ノ宮が得点し一点差のまま試合が進んだ。5回に森ノ宮が下位打線からチャンスを作り逆転し、3-2で勝利した。

第2試合 開始時刻13:00 終了時刻15:03
 兵庫県立大学姫路校 00000110 | 2
 大阪大谷大学 1102010x | 5
 (8回コールド)
 (県) 米田・小西-菊野
 (大) 清水・下村-筒井
 ☆二塁打 米田・寺川・大西 (県)
 筒井 (大)
 (戦評) 序盤から大谷がコンスタントに得点を重ね、リードを広げる。終盤に県立が追い上げを見せるが結果届かず大谷が勝利を収めた。

◎2023年10月8日 兵庫教育大学グラウンド
 第1試合 開始時刻9:49 終了時刻11:56
 兵庫県立大学姫路校 0008000 | 8
 兵庫教育大学 2002120 | 7
 (7回コールド)
 (県) 米田-菊野
 (兵) 関・十倉・村川・田中・村川-岩井
 ☆三塁打 依藤 (兵)
 (戦評) 兵教は初回に先制するも4回に逆転される。兵教はその後も得点を加えるが、県立が守り抜き勝利を収めた。

第2試合 開始時刻12:40 終了時刻15:00
 摂南大学農学部 00011022 | 6
 大阪大谷大学 00040001 | 5
 (8回コールド)

(撰) 藤裏一楠瀬
 (大) 松島・下村一岸田
 ☆三塁打 野田 (撰)
 ☆二塁打 佐々木・楠瀬・寺澤 (撰)
 井上 (大)

(戦評) 中盤に撰南が先制。大谷は直後に逆転も最終回到撰南が勝ち越し。大谷は1点返すも及ばず、撰南が最終戦を勝利で収めた。

◎2023年10月14日 兵庫教育大学グラウンド
 第1試合 開始時刻9:56 終了時刻12:01
 兵庫教育大学 01200000 | 3
 大阪成蹊大学 00000000 | 0
 (8回コールド)

(兵) 村川・関一岩井
 (成) 影山一澤田

(戦評) 序盤、兵教が相手のミスを活かし得点を重ねる。その後は両投手の好投で得点を許さず、兵教が勝利を収めた。

第2試合 開始時刻13:04 終了時刻15:25
 大阪成蹊大学 0002303 | 8
 森ノ宮医療大学 0321000 | 6
 (7回コールド)

(成) 渡辺裕・安井・中野・影山一上原・西山
 (森) 山根・伊藤一真鍋・廣松
 ☆二塁打 加藤 (成)
 風本・真鍋・風本 (森)

(戦評) 森ノ宮が序盤は試合を優位に進めた。しかし成蹊が着実に得点を重ね逆転し大会規定により、7回終了をもって成蹊の勝利となった。



◎個人表彰

最多勝 村川 嘉希 兵庫教育大学 6勝
 最優秀防御率 影山 祥大 大阪成蹊大学 防御率1.34
 首位打者 佐々木良輔 摂南大学農学部 打率0.441
 最多打点 廣松龍空大 森ノ宮医療大学 15点
 最多本塁打 廣松龍空大 森ノ宮医療大学 2本
 最多盗塁 島本 健大 大阪成蹊大学 11個
 最多出塁 佐々木良輔 摂南大学農学部
 澤田 耀祐 大阪成蹊大学

井上 透羽 兵庫教育大学
 岩内 翼空 森ノ宮医療大学
 22出塁

学生委員長コメント

大阪成蹊大学 福間 大介
 今秋リーグでは、各大学に新戦力が加わり最後まで分からない好ゲームが多く展開されました。京阪神連盟の競技力向上が垣間見ることができ、嬉しく思います。来年の春より規定や条件が変わり新たな野球となることを楽しみに、期待しています。

◎ベストナイン
 投手 影山 祥大 大阪成蹊大学
 捕手 真鍋 大地 森ノ宮医療大学
 一塁手 重松 知希 大阪大谷大学
 二塁手 風本 侑星 森ノ宮医療大学
 三塁手 由岐中 椋大 摂南大学農学部
 遊撃手 坂下 東悟 兵庫県立大学姫路校
 外野手 佐々木良輔 摂南大学農学部
 外野手 島中 海斗 森ノ宮医療大学
 外野手 児玉 直也 大阪成蹊大学

◎打撃十傑
 1 佐々木良輔 摂南大学農学部 0.441 34-15
 2 真鍋 大地 森ノ宮医療大学 0.429 28-12
 3 坂下 東悟 兵庫県立大学姫路校 0.409 22-9
 4 澤田 耀祐 大阪成蹊大学 0.407 27-11
 5 島中 海斗 森ノ宮医療大学 0.400 30-12
 5 重松 知希 大阪大谷大学 0.400 30-12
 7 井上 透羽 兵庫教育大学 0.387 31-12
 8 児玉 直也 大阪成蹊大学 0.385 26-10
 9 藤田 隼 森ノ宮医療大学 0.371 35-13
 10 新田 隼都 兵庫教育大学 0.359 39-14

優勝チーム主将コメント

兵庫教育大学 竹内敬二郎
 まずはじめに、普段より活動をご支援いただいているOB・OGの皆様、ありがとうございます。お陰様で今リーグはチーム一丸、悲願の優勝を成し遂げることができました。これからも関わってくださるすべての方々、対戦していただく各大学の皆様に感謝し、活動に励んで参ります。関西大会でも少しでも良い結果を求め、全力プレーで頑張ります。

	兵教大	成蹊大	森ノ宮	県立大	大谷大	摂南大	勝敗	勝点
兵庫教育大学		○3-1 ○3-0	●3-5 ○5-2	○6-3 ●7-8	○16-6 ○2-0	○7-6 ○6-2	8勝2負0分	16
大阪成蹊大学	●1-3 ●0-3		○10-9 ○8-6	○7-0 ●3-5	○6-5 △11-11	○13-9 ○14-0	6勝3負1分	13
森ノ宮医療大学	○5-3 ●2-5	●9-10 ●6-8		●3-11 ○12-0	○10-7 ○15-1	●8-9 ○3-2	5勝5負0分	10
兵庫県立大学姫路校	●3-6 ○8-7	●0-7 ○5-3	○11-3 ●0-12		●2-9 ●2-5	○4-2 ●2-3	4勝6負0分	8
大阪大谷大学	●6-16 ●0-2	●5-6 △11-11	●7-10 ●1-15	○9-2 ○5-2		○7-4 ●5-6	3勝6負1分	7
摂南大学農学部	●6-7 ●2-6	●9-13 ●0-14	○9-8 ●2-3	●2-4 ○3-2	●4-7 ○6-5		3勝7負0分	6

第10回日台大学友好親善野球大会

©2023年12月1日 環球科技大学棒球场

第1試合 開始時刻9:12 終了時刻12:01

関西選抜 414403010 | 17

嘉義大学 000100000 | 1

(関西) 伊藤(碩)・植田・三田・渡邊・
前村一・中井・前原

(嘉義) 王・鐘・包・李一胡

☆本塁打 山崎僚・大園(関)

☆二塁打 吉田・波多野・小平・伊藤章・
長谷川(関)
趙(嘉)

(戦評) 初回から関西選抜の猛攻で9回17得点する。嘉義大学は出塁するも得点に結びつけることができず関西選抜が勝利した。

第2試合 開始時刻12:55 終了時刻:

中華科技大学 000020000 | 2

関西選抜 00021022x | 7

(中華) 盧一陳

(関西) 池端・西井・勝股(巧)・沢田一吉村・
塩月

☆本塁打 森田・大菌(関)

☆二塁打 森田(関)

(戦評) 3回までお互い無得点のまま試合が進む。4回裏に関西選抜が2点先制。5回に中華も追いつくが、7、8回に関西選抜が4点追加し勝利した。



©2023年12月2日 中信金融管理学院棒球场

第3試合 開始時刻8:58 終了時刻11:13

関西選抜 100100020 | 4

遠東科技大学 20000021x | 5

(関西) 前村・植田・渡邊・伊藤(碩)・
西井一・塩月・中井

(遠東) 李・馬・劉・李一張

☆本塁打 波多野(関)

☆二塁打 波多野(関)
李(遠)

(戦評) お互い譲らない戦いであったが、同点で迎えた8回裏に遠東科技大が勝ち越す。最終回、関西選抜が得点できず遠東科技大が勝利した。

第4試合 開始時刻12:49 終了時刻15:37

中信金融管理学院 000000103 | 4

関西選抜 21322000x | 10

(中信) 萬・張・頼・超・石・晃一桶

(関西) 池端・三田・勝股(巧)・沢田一・
吉村・前原

☆三塁打 森田(関)

王(中)

☆二塁打 森田・吉村(関)

桶(中)

(戦評) 関西選抜は、初回から安打で繋ぎ着

実に得点する。最終回、中信が粘り3点追加するも及ばず関西選抜が勝利した。



第10回日台大学友好親善野球交流試合(台湾遠征)を終えて

関西地区大学準硬式野球連盟・理事長

全関西選抜チーム監督 芳田 茂樹

2002年(平成14年)に近畿六大学選抜・京滋六大学選抜及び西都六大学選抜の3チームで初めて台湾を訪れ交流試合を行って以来、今回で10回目を迎えました。この間、SARSや新型コロナウイルス感染症などで幾度か延期になったこともありました。中華民國學生棒球運動聯盟や内外ゴム社はじめ関係機関等のご尽力で、2年に1度台湾を訪れて野球を通じた国際交流を行うことができました。第1回遠征から携わってきた私自身感慨深いものがあります。

当初、台北市や周辺都市で交流試合を行っていましたが、11月の天候や球場使用料の高騰、プロ野球をはじめ各世代の多くの連盟やチームが台湾を訪れることになった等の諸事情もあり、2012年の第6回大会から北回帰線上にあり非常に暖かい嘉義市での開催に変更しました。今回は記念の交流試合とあって、総勢44名の訪問団(団長・監督・コーチ3名、選手32名、マネージャー7名)で訪台しました。学生たちは、得意な野球での交流、またコミュニケーションもスマートフォンのアプリを利用して積極的に交流しており、まさに国際交流ができていたように思います。今回の異文化体験を通じて学生自身が視野を広げ、今後の人生の一助となることを期待しています。

最後になりましたが、今後も両国の友好親善な国際交流が続くことを祈念しています。

第10回日台大学友好親善野球交流試合に参加して

関西選抜チーム 主将

大阪経済大学3年生 伊藤 元翔

この度、第10回日台大学友好親善交流試合で主将を務めさせていただきました。

親善試合では4試合を行いました。3勝1敗と目指していた全勝には届きませんでしたが、一人一人が自分の役割を果たしてくれました。

また、選手だけでなく、チームを支えてくれたマネージャーも役割を果たしてくれました。

短い期間でしたが良いチームができました。主将としてついてきてくれたチームメイトに感謝しています。

試合だけでなく、現地の観光や台湾料理など日本では目にすることも少ない文化を体験でき、いい思い出になりました。この遠征に携わっていただいた関係者の皆様に心より感謝申し上げます。

今回学んだことをこれからの大学準硬式野球の発展に繋げていきます。今後とも大学準硬式野球のご声援よろしくお願い致します。

第10回日台大学友好親善野球交流試合に参加して

関西選抜チーム 主務

大阪商業大学3年生 豊島 望弥

この度、第10回日台大学友好親善交流試合の主務を務めさせていただきました。

初めての海外遠征で慣れないことも多く不安でしたが、キャプテンをはじめ、選手、マネージャー全員がいたことで台湾遠征を無事に終えることができました。他大学の選手やマネージャーと関わりたくさんの刺激を受けました。

日本とは違う食文化や言語などに触れることができ、また一つ成長できたと思います。この台湾遠征にご尽力いただきました皆様には心より感謝申し上げます。

本当にありがとうございました。皆様のおかげでとても良い経験ができました。

この経験をしっかりと発信し、準硬式野球の発展に繋げていきたいと思っております。



令和5年度 中国地区大会成績





春季リーグ戦1部

◎2023年3月28日 倉敷市営球場

第1試合 開始時刻08:55 終了時刻10:02

鳥取大学 00000 | 0
広島大学 2062x | 10

(規定により5回コールド)

(鳥取大) 川崎・中道一安藤

(広島大) 伊藤一太刀掛

☆三塁打 天川 (広島大)

☆二塁打 松本・濱崎・小林 (広島大)

第2試合 開始時刻10:45 終了時刻13:12

山口大学 100001020 | 4
下関市立大学 21020000x | 5

(山口大) 志賀・山村・福田一都留

(下市大) 宗・松田・中満・鈴木一竹中

☆三塁打 原尻 (山口大)

長友 (下市大)

☆二塁打 濱田 (山口大)

竹中 (下市大)

第3試合 開始時刻14:04 終了時刻16:06

岡山大学 400000000 | 4
海上保安大学校 000020100 | 3

(岡山大) 松本大・安田一石畑

(海保大) 尾崎・内田一松原

☆二塁打 山口・片山 (海保大)

◎2023年3月29日 倉敷市営球場

第1試合 開始時刻08:44 終了時刻10:21

鳥取大学 00000 | 0
山口大学 31204x | 10

(規定により5回コールド)

(鳥取大) 川崎・山寺・増本一西田

(山口大) 國定一都留

☆二塁打 岩見 (鳥取大)

福田・原尻・杉山 (山口大)

第2試合 開始時刻11:07 終了時刻13:07

海上保安大学校 0000367 | 16
下関市立大学 1000113 | 6

(規定により7回コールド)

(海保大) 高橋・滝本一松原

(下市大) 宗・松田・中満一竹中

☆三塁打 三橋 (海保大)

☆二塁打 高橋・松原・三橋 (海保大)

田邊・鈴木・曾山 (下市大)

第3試合 開始時刻13:48 終了時刻15:50

広島大学 000000160 | 7
岡山大学 000110000 | 2

(広島大) 西・太刀掛一松本

(岡山大) 松本大・坂井・安田一石畑

☆二塁打 徳竹 (広島大)

徳永2 (岡山大)

◎2023年3月30日 倉敷市営球場

第1試合 開始時刻08:51 終了時刻10:55

広島大学 000000300 | 3
山口大学 04111020x | 10

(広島大) 徳竹・伊藤・西一太刀掛

(山口大) 山村・志賀一都留

☆三塁打 田原 (山口大)

☆二塁打 濱田・原尻 (山口大)

第2試合 開始時刻11:33 終了時刻13:28

下関市立大学 200031000 | 6
岡山大学 11500000x | 7

(下市大) 宗・松田・鈴木一竹中

(岡山大) 安田・松本大一石畑

☆本塁打 鈴木 (下市大)

☆三塁打 田村・長友 (下市大)

☆二塁打 石畑 (岡山大)

第3試合 開始時刻14:10 終了時刻15:54

鳥取大学 2200000 | 4
海上保安大学校 3520001x | 11

(規定により7回コールド)

(鳥取大) 中道・大前・増本一安藤

(海保大) 尾崎・高橋・内田一松原

☆三塁打 西田 (鳥取大)

☆二塁打 西田 (鳥取大)

三橋 (海保大)

◎2023年4月22日 玉島の森野球場

第1試合 開始時刻08:56 終了時刻11:26

山口大学 010120020 | 6
海上保安大学校 201210000 | 6

(9回引き分け)

(山口大) 山村・志賀一杉山

(海保大) 高橋・尾崎・内田一松原

☆本塁打 高橋 (海保大)

☆三塁打 三橋・山口 (海保大)

☆二塁打 濱田 (山口大)

第2試合 開始時刻11:46 終了時刻14:18

岡山大学 000230201 | 8
鳥取大学 400101002 | 8

(9回引き分け)

(岡山大) 安田・松本大一石畑

(鳥取大) 川崎・大前・岩田・増本一町田

☆三塁打 大内・金川 (岡山大)

☆二塁打 池田・徳永 (岡山大)

岩見2・西田・志岐 (鳥取大)

第3試合 開始時刻14:58 終了時刻17:07

下関市立大学 130001000 | 5
広島大学 00500300x | 8

(下市大) 宗・松田一竹中

(広島大) 伊藤・松本一太刀掛

☆本塁打 太刀掛 (広島大)

☆三塁打 柴下 (下市大)

☆二塁打 曾山 (下市大)

◎2023年4月23日 玉島の森野球場

第1試合 開始時刻08:57 終了時刻10:55

鳥取大学 000021000 | 3
下関市立大学 40000201x | 7

(鳥取大) 増本・山寺・中道一町田

(下市大) 鈴木・中満・宗・中満一竹中

☆三塁打 柴下 (下市大)

第2試合 開始時刻11:28 終了時刻13:36

山口大学 020030000 | 5
岡山大学 020000000 | 2

(山口大) 志賀・山村一杉山

(岡山大) 松本大・川崎一石畑

☆二塁打 田原 (山口大)

第3試合 開始時刻14:16 終了時刻16:50

広島大学 010240030 | 10
海上保安大学校 020103001 | 7

(広島大) 西・伊藤・松本一太刀掛

(海保大) 高橋・尾崎・内田一松原

☆三塁打 香田 (広島大)

☆二塁打 天川・松本・太刀掛 (広島大)

三橋・内田・高橋 (海保大)

1位 広島大学 4勝1敗

2位 山口大学 3勝1敗1分

3位 岡山大学 2勝1敗1分

4位 海上保安大学校 2勝1敗1分

5位 下関市立大学 2勝3敗

6位 鳥取大学 4敗1分

(2、3位は得点率一失点率より決定)

優秀選手賞 松本 康平 (広島大学)

敢闘賞 原尻 颯太 (山口大学)

首位打者 原尻 颯太 (山口大学)

打率.478

最多勝 高橋 瑠斗 (海上保安大学校)

2勝

最優秀防御率 松本 大輝 (岡山大学)

防御率2.67

盗塁王 中満 航大 (下関市立大学)

7盗塁

打点王 松本 康平 (広島大学)

8打点

◎ベストナイン

投手 松本 大輝 (岡山大学)

補手 竹中 晟生 (下関市立大学)

一塁手 橋本 涼 (広島大学)

二塁手 三橋 稜平 (海上保安大学校)

三塁手 内田 颯社 (海上保安大学校)

遊撃手 中野 颯 (海上保安大学校)

外野手 原尻 颯太 (山口大学)

外野手 片山 勇那 (海上保安大学校)

外野手 香田 翼 (広島大学)

指名打者 浜田 拓 (下関市立大学)

春季リーグ戦 2部

©2023年 3月28日 真庭やまびこスタジアム

第1試合 開始時刻8:56 終了時刻11:01

鳥取大学医学部 000000010 | 1

広島大学医学部 14000010x | 6

(鳥大医) 金谷・宮本・牧野・宮本・飛高・宮本

(広大医) 渡一山本

☆二塁打 宮本(鳥大医)

井上(広大医)

第2試合 開始時刻11:40 終了時刻13:55

吉備国際大学 5200122 | 12

川崎医科大学 1210002 | 6

(時間規定により7回コールド)

(吉国大) 西原・寺岡・生嶋一小野

(川医大) 石畠・近森一記本

☆三塁打 西原(吉国大)

☆二塁打 井竹・寺岡・小野(吉国大)

近森(川医大)

第3試合 開始時刻14:29 終了時刻17:39

岡山大学医学部 002000030 | 5

広島修道大学 200030001x | 6

(岡大医) 福留一富永

(広修大) 水野・伊達一新谷

☆三塁打 名田・富永(岡大医)

金子(広修大)

☆二塁打 富永(岡大医)

玉木・新谷(広修大)

©2023年 3月29日 真庭やまびこスタジアム

第1試合 開始時刻8:57 終了時刻11:13

鳥取大学医学部 100100000 | 2

吉備国際大学 01204000x | 7

(鳥大医) 宮本・小林一飛高・宮本

(吉国大) 寺岡一嶋

☆三塁打 生嶋・鳥居(吉国大)

☆二塁打 西原・村上(吉国大)

第2試合 開始時刻12:36 終了時刻13:49

広島修道大学 100010 | 11

川崎医科大学 00000 | 0

(規定により5回コールド)

(広修大) 長嶺・西山一新谷・為季

(川医大) 半田・望月一記本

☆二塁打 山縣(広修大)

第3試合 開始時刻13:48 終了時刻15:14

岡山大学医学部 30011 | 5

広島大学医学部 04704x | 15

(規定により5回コールド)

(岡大医) 福留・名田一富永

(広大医) 小池一山本

☆本塁打 名田(岡大医)

☆三塁打 藤本・岩田・渡(広大医)

☆二塁打 平井(岡大医)

小池・渡(広大医)

©2023年 4月16日 倉敷玉島の森野球場

第1試合 開始時刻8:57 終了時刻10:59

広島大学医学部 0300500 | 8

吉備国際大学 0000001 | 1

(規定により7回コールド)

(広大医) 渡一山本

(吉国大) 寺岡・松本一小野

☆二塁打 加藤・井上(広大医)

第2試合 開始時刻11:27 終了時刻13:26

岡山大学医学部 001121100 | 6

川崎医科大学 000000101 | 2

(岡大医) 名田・毛利一平井

(川医大) 近森・大原一記本

☆二塁打 春田・大西(岡大医)

第3試合 開始時刻14:02 終了時刻15:56

広島修道大学 012001010 | 5

鳥取大学医学部 010020000 | 3

(広修大) 水野・長嶺一新谷

(鳥大医) 金谷・牧野・小林・宮本一宮本・岸野

☆本塁打 徳元(鳥大医)

☆二塁打 新谷2・中村・藤永・脇本

(広修大)

宮本・牧野(鳥大医)

春季入れ替え戦

©2023年 5月20日 真庭やまびこスタジアム

第1試合 開始時刻9:00 終了時刻10:50

広島大学医学部 200001010 | 4

下関市立大学 100000013x | 5

(広医大) 渡・小池一山本

(下市大) 鈴木・宋一竹中

☆二塁打 岩田(広医大)

※下関市立大学1部残留。

第2試合 開始時刻11:51 終了時刻14:06

広島修道大学 100000203 | 6

鳥取大学 000000030 | 3

(広修大) 水野・伊達一新谷

(鳥取大) 川崎・増本一町田

☆二塁打 新谷(広修大)

※広島修道大学1部昇格。

秋季リーグ戦 1部

©2023年 9月12日 倉敷市営球場

第1試合 開始時刻9:01 終了時刻11:14

広島大学 100000000 | 1

広島修道大学 00021210x | 6

(広島大) 西・松本一松本・神山嘉

(広修大) 水野・長嶺・伊達一新谷

☆二塁打 松本(広島大)

藤永(広修大)

第2試合 開始時刻11:56 終了時刻13:59

山口大学 5012111 | 11

海上保安大学校 0001100 | 2

(規定により7回コールド)

(山口大) 藤田・兼本一田原

(海保大) 内田・三橋一渡邊

☆三塁打 酒匂・花木(山口大)

☆二塁打 中村・福田・林慎(山口大)

胡木(海保大)

第3試合 開始時刻14:31 終了時刻16:26

下関市立大学 300010200 | 6

岡山大学 001000100 | 2

(下市大) 松田・松園一竹中

(岡山大) 松本大一石畑

☆二塁打 柴下・栗間2・竹中(下市大)

石田(岡山大)

©2023年 9月13日 倉敷市営球場

第1試合 開始時刻8:53 終了時刻10:52

山口大学 000000102 | 3

広島修道大学 000000000 | 0

(山口大) 志賀一田原

(広修大) 水野・伊達一新谷

☆三塁打 金子(広修大)

☆二塁打 熊谷(山口大)

第2試合 開始時刻11:34 終了時刻13:46

広島大学 010003100 | 5

岡山大学 000001200 | 3

(広島大) 斎藤・松本一神山嘉

(岡山大) 井上・中曾根一石畑

☆三塁打 神山僚(広島大)

☆二塁打 松本・名主川(広島大)

松本大(岡山大)

第3試合 開始時刻14:37 終了時刻17:11

海上保安大学校 31000012 | 7

下関市立大学 01021253x | 14

(規定により8回コールド)

(海保大) 三橋・内田・瀧本一渡邊

(下市大) 松園・松田・右田一竹中

☆三塁打 田村(下市大)

☆二塁打 渡邊2(海保大)

竹中2(下市大)

◎2023年9月14日 倉敷市営球場

第1試合 開始時刻8:54 終了時刻11:19

山口大学 200000060 | 8
広島大学 005010000 | 6

(山口大) 藤田・志賀一田原

(広島大) 西・斎藤・松本一神山嘉

☆三塁打 福田 (山口大)

神山 (広島大)

☆二塁打 田原・林慎2・酒匂 (山口大)

松本・岡田 (広島大)

第2試合 開始時刻12:00 終了時刻14:07

下関市立大学 000200000 | 2
広島修道大学 060000000x | 6

(下市大) 松田・松園一竹中

(広修大) 南口・長嶺・北永一新谷

☆二塁打 藤永 (広修大)

第3試合 開始時刻14:41 終了時刻17:10

岡山大学 101201110 | 7
海上保安大学校 103000000 | 4

(岡山大) 中曾根・松本大一石畑

(海保大) 三橋・内田一渡邊

☆三塁打 石田 (岡山大)

片山 (海保大)

☆二塁打 石田・徳永 (岡山大)

◎2023年9月19日 倉敷市営球場

第1試合 開始時刻08:55 終了時刻11:10

山口大学 21001000000 | 4
下関市立大学 200000200x | 4

(規定により10回引き分け)

(山口大) 藤田・志賀一杉山瑛・田原

(下市大) 松園・松田一竹中

☆二塁打 中村 (山口大)

田村 (下市大)

第2試合 開始時刻11:53 終了時刻13:58

岡山大学 020000001 | 3
広島修道大学 001001000 | 2

(岡山大) 井上一石畑

(広修大) 水野・長嶺・伊達一為季

第3試合 開始時刻14:33 終了時刻15:47

海上保安大学校 00000 | 0
広島大学 5150x | 11

(規定により5回コールド)

(海保大) 三橋・内田一渡邊

(広島大) 西一神山嘉

☆二塁打 松本 (広島大)

◎2023年9月20日 倉敷市営球場

第1試合 開始時刻9:08 終了時刻11:18

下関市立大学 300000000 | 3
広島大学 21100001x | 5

(下市大) 松園・松田一竹中

(広島大) 松本・斎藤一神山嘉

☆二塁打 栗間・長友 (下市大)

山口3 (広島大)

第2試合 開始時刻11:51 終了時刻14:11

岡山大学 310000100 | 5
山口大学 000010001 | 2

(岡山大) 松本大・中曾根一石畑

(山口大) 藤田・藤澤・中村皆・鈴木・志賀一田原・杉山

☆二塁打 石田・大内・徳永 (岡山大)

加藤・和田 (山口大)

第3試合 開始時刻14:58 終了時刻16:54

海上保安大学 001000000 | 1
広島修道大学 02010101x | 5

(海保大) 内田一渡邊

(広修大) 伊達一為季

☆二塁打 渡邊 (海保大)

月森 (広修大)

1位 山口大学 3勝1敗1分

2位 広島修道大学 3勝2敗

3位 広島大学 3勝2敗

4位 岡山大学 3勝2敗

5位 下関市立大学 2勝2敗1分

6位 海上保安大学校 5敗

(2、3、4位は得点率一失点率より決定)

優秀選手賞 志賀 亮佑 (山口大学)

敢闘賞 水野 天夢 (広島修道大学)

首位打者 中村 皆斗 (山口大学)

打率.583

最多勝 志賀 亮佑 (山口大学) 2勝

最優秀防御率 志賀 亮佑 (山口大学)

防御率1.28

盗塁王 田村 亮 (下関市立大学)

5盗塁

打点王 井上 恭宏 (岡山大学)

神山僚之佑 (広島大学)

田邊 健人 (下関市立大学)

6打点

◎ベストナイン

投手 志賀 亮佑 (山口大学)

捕手 渡邊 颯大 (海上保安大学校)

一塁手 濱崎 大樹 (広島大学)

二塁手 中村 皆斗 (山口大学)

三塁手 松本 康平 (広島大学)

遊撃手 石田晋太郎 (岡山大学)

外野手 井上 恭宏 (岡山大学)

外野手 福永 大地 (海上保安大学校)

外野手 酒匂 桜世 (山口大学)

指名打者 柴下隆太郎 (下関市立大学)

秋季リーグ戦2部

◎2023年9月2日 真庭やまびこスタジアム

第1試合 開始時刻9:12 終了時刻10:35

川崎医科大学 00000 | 0
鳥取大学医学部 16102x | 10

(規定により5回コールド)

(川医大) 望月・大久保・高森・今井一堀内

(鳥大医) 徳本・宮本一宮本・飛高

☆三塁打 木谷 (鳥大医)

☆二塁打 大久保 (川医大)

小林・木谷 (鳥大医)

第2試合 開始時刻11:11 終了時刻12:52

岡山大学医学部 001000001 | 2
鳥取大学 000001000 | 1

(岡大医) 名田一平井

(鳥取大) 増本・川崎一町田

☆二塁打 名田 (岡大医)

第3試合 開始時刻13:28 終了時刻16:27

広島大学医薬学部 1032221 | 11
鳥根大学 0000010 | 1

(規定により7回コールド)

(広大医) 渡・加藤一山本

(鳥根大) 細田・野谷一柴田

☆三塁打 岩田 (広大医)

☆二塁打 加藤2 (広大医)

◎2023年9月3日 真庭やまびこスタジアム

第1試合 開始時刻9:20 終了時刻11:08

吉備国際大学 0100100 | 2
広島大学医薬学部 206210x | 11

(規定により7回コールド)

(吉国大) 寺岡一小野

(広大医) 加藤・岩橋一山本・川本

☆三塁打 小野 (吉国大)

☆二塁打 山本 (広大医)

第2試合 開始時刻11:49 終了時刻14:04

岡山大学医学部 300100310 | 8
鳥取大学医学部 110001000 | 3

(岡大医) 毛利・中村一平井

(鳥大医) 徳本・牧野・石崎一宮本

☆三塁打 藤井 (岡大医)

☆二塁打 富永2 (岡大医)

岸野・石崎 (鳥大医)

第3試合 開始時刻14:39 終了時刻16:31

鳥根大学 2010000 | 3
川崎医科大学 1350001x | 10

(規定により7回コールド)

(鳥根大) 安井・野谷一柴田

(川医大) 半田一記本

☆三塁打 森 (鳥根大)

佐口・中島 (川医大)

◎2023年9月9日 真庭やまびコスタジアム

第1試合 開始時刻9:01 終了時刻8:33

広島大学医薬学部 01130023 | 10

鳥取大学 00100000 | 1

(規定により8回コールド)

(広大医) 渡一山本

(鳥取大) 増本・川崎一町田

☆三塁打 藤本・山本(広大医)

☆二塁打 岩田・山本(広大医)

小園(鳥取大)

第2試合 開始時刻11:40 終了時刻14:02

島根大学 000103000 | 4

岡山大学医学部 51002020x | 10

(島根大) 細田一柴田

(岡大医) 仲村一富永・平井

☆本塁打 名田(岡大医)

☆三塁打 上野(岡大医)

☆二塁打 細田・安井(島根大)

名田(岡大医)

第3試合 開始時刻14:41 終了時刻16:45

吉備国際大学 02000000 | 2

鳥取大学医学部 0001101x | 3

(時間切れにより8回コールド)

(吉国大) 小野・寺岡一井竹

(鳥大医) 徳本・石崎一宮本

☆二塁打 小林(鳥大医)

◎2023年9月10日 真庭やまびコスタジアム

第1試合 開始時刻9:01 終了時刻11:05

鳥取大学 001101001 | 4

川崎医科大学 20301000x | 6

(鳥取大) 弓張・増本一町田

(川医大) 平井・半田一記本

☆二塁打 大江(鳥取大)

宮本・手島(川医大)

第2試合 開始時刻11:44 終了時刻13:53

広島大学医薬学部 101100001 | 4

岡山大学医学部 100100020 | 4

(9回引き分け)

(広大医) 小池・渡一山本

(岡大医) 名田一平井

☆三塁打 上町(岡大医)

☆二塁打 小池・山本(広大医)

藤井(岡大医)

◎2023年9月16日 真庭やまびコスタジアム

第1試合 開始時刻8:59 終了時刻11:18

吉備国際大学 202001002 | 7

川崎医科大学 000002051x | 8

(吉国大) 小野・寺岡・一井竹・小野

(川医大) 半田・吉田一記本

第2試合 開始時刻11:52 終了時刻14:02

鳥取大学医学部 101000000 | 2

鳥取大学 14000100x | 6

(鳥大医) 宮本吉・宮本尚・植村・徳本・

石崎一宮本尚・飛高・宮本尚

(鳥取大) 川崎一町田

☆本塁打 弓張(鳥取大)

☆三塁打 志岐(鳥取大)

秋季入れ替え戦

◎2023年9月30日 真庭やまびコスタジアム

第1試合 開始時刻9:04 終了時刻10:48

下関市立大学 001002000 | 3

岡山大学医学部 00004000x | 4

(下市大) 松田一竹中

(岡大医) 名田一平井

☆二塁打 田村・栗間(下市大)

名田・上野(岡大医)

※岡山大学医学部1部昇格。

第2試合 開始時刻12:24 終了時刻14:04

海上保安大学校 000100000 | 1

広島大学医薬学部 00012000x | 3

(海保大) 内田一渡邊

(広大医) 渡一山本

☆二塁打 山口(海保大)

※広島大学医薬学部1部昇格。

令和5年度 四国地区大会成績





2023年度春季大会

©2023年4月1日 津田球場

第1試合 開始時刻8:45 終了時刻11:00

徳島文理大学 5 4 3 1 0 | 13

徳島大学医学部 0 2 0 0 0 | 2

(5回コールド)

(徳文) 西村・木原一・森居・大野

(徳医) 山田・得津・宮本一・長濱

☆二塁打 木子・川部2・畑中・弘内(徳文)

(戦評) 徳島文理大学は初回到5点を先制すると、その後も着実に追加点を挙げて点差を広げていく。徳島大学医学部は、相手のミスから二点を奪い取るが、徳文先発の西村、二番手の木原から追加点を挙げることはできず、5回までに11点差をつけられてコールドゲーム。徳島文理大学が春季大会の初戦を快勝した。

第2試合 開始時刻13:43 終了時刻14:58

高知工科大学 1 3 0 0 0 0 0 0 | 4

松山大学 1 1 0 2 2 0 1 2 x | 9

(高工) 西良・近藤・宮本一和泉

(松山) 金本・野村一中村・渡部

☆本塁打 石村(松山)

☆三塁打 山本(松山)

☆二塁打 吉見・宇都木(高工)

山根(松山)

(戦評) 序盤試合を優位に進めた高知工科大学であったが、中盤投手が踏ん張れず、追いつかれ、逆転された。松山大学は、終盤にダメ押しとなる石村の2ランホームランで試合を決めた。投げては、野村が好リリーフを見せ、6回無失点に抑えた。

第3試合 開始時刻13:30 終了時刻16:00

高知大学医学部 0 0 3 0 0 0 0 0 | 3

香川大学 1 2 1 0 0 2 0 3 0 | 9

(高医) 水谷大輝一中島太郎

(香大) 松下晃大酒井智生

☆二塁打 川元(高医)

藤沢(香大)

(戦評) 香川大学は初回から四球と安打で先制点を挙げる。高知大学医学部も3回到連打で同点に追いつくも、その後、投手松下がしっかりと高知医打線を抑えた。6回から香川大学が徐々に得点を取り、勝利した。

©2023年4月1日 宮窪石球場

第1試合 開始時刻9:00 終了時刻11:30

愛媛大学医学部 6 0 5 2 2 8 0 | 23

高知県立大学 0 5 1 2 0 1 0 | 9

(7回コールド)

(愛医) 今井・田井・松本一久保

(高県) 西・笠井一山田

☆三塁打 篠原・梶本(愛医)

☆二塁打 大矢・野間2・田井3・篠原

今井・久保(愛医)

高木・山田(高県)

(戦評) 両チーム序盤から点を取る打撃戦となった。3回以降も点を取り続けた愛媛大学医学部が大量得点に成功し高知県立大学相手に大勝した。

第2試合 開始時刻17:14 終了時刻22:28

愛媛大学 0 0 0 0 0 2 0 3 | 5

香川大学医学部 0 0 0 0 3 2 2 0 x | 7

(愛媛) 稲葉一清水

(香医) 川村・大久保一久保・門田・森口

☆本塁打 清水・安東(愛媛)

富永(香医)

☆二塁打 安東(愛媛)

富永(香医)

(戦評) 香川大学医学部は中盤から得点を積み重ね、終盤までに7点を挙げた。愛媛大学は9回到本塁打を2本放ち、2点差まで追いつけるも追いつくことはできなかった。

©2023年4月8日 宮窪石球場

第2試合 開始時刻12:29 終了時刻14:44

徳島大学医学部 0 0 2 0 3 0 1 0 6 | 12

香川大学 0 0 0 2 0 1 0 0 0 | 3

(徳医) 宮本一長濱

(香大) 松下・吉川・佐々木一酒井

☆本塁打 井村・長濱(徳医)

☆二塁打 井村・谷島・宮本・長濱(徳医)

(戦評) 徳医が3回到2点を入れて先制すると、5回到3点、7回到1点の中押し、9回到6点を入れてダメ押しをして試合を有利に進めた。香川大学はくらいいていたものの、打撃面では宮本を最後まで捉えられず、守備面では粘りの投球を続けていた吉川が9回につかまってしまった。

第3試合 開始時刻15:05 終了時刻16:55

徳島文理大学 2 4 2 2 1 2 | 22

高知工科大学 0 0 0 0 0 | 0

(5回コールド)

(徳文) 木原・村上一大野

(高工) 宇都木・宮本・西良一和泉

☆本塁打木子(徳文)

☆二塁打川部2・村上・西村・大野(徳文)

(戦評) 徳島文理大学は、二人の継投で高知工科大学打線5回無失点に抑える好投を見せた。打線も三番木子の満塁本塁打など長打を含む14安打と勢いがあつた。高知工科大学は、打線が2安打と静かだったのに加え、投手陣も四球や失策が絡み大量失点してしまった。

©2023年4月22日 志度球場

第1試合 開始時刻8:21 終了時刻10:19

香川大学 0 0 0 0 0 | 0

徳島文理大学 0 4 6 0 0 x | 10

(5回コールド)

(香大) 吉川・江口・酒井一酒井・吉川

(徳文) 西村一森居

☆本塁打 大境(徳文)

☆二塁打 森居・弘内・村上(徳文)

(戦評) 徳島文理大学の猛攻を香川大学は抑えられず大量失点を許す。徳島文理大学の投手は、安打を許さず徳島文理大学が勝利した。

第3試合 開始時刻 : 終了時刻 :

高知工科大学 0 1 0 0 0 1 0 1 0 | 3

高知大学医学部 1 0 1 0 0 0 0 0 2 | 4

(高工) 西良・近藤一和泉

(高医) 片山一中島

☆本塁打 宮本(高工)

☆二塁打 宇都木(高工)

(戦評) 両チームともロースコアで試合を運んだが9回の裏、高知工科大学の投手の制球が乱れピンチを招き逆転を許した。

©2023年4月22日津田球場

第1試合 開始時刻9:03 終了時刻11:35

愛媛大学医学部 1 0 0 0 2 0 5 0 | 8

香川大学医学部 0 0 1 0 1 6 2 0 x | 10

(8回コールド)

(愛医) 今井一久保

(香医) 川村・吉田一久保

☆二塁打 大矢(愛医)

富永・三宅(香医)

(戦評) 終盤まで結果が見えない白熱した戦いだったが、香川医の猛攻が功を奏して僅差で勝利した。

第2試合 開始時刻12:33 終了時刻13:54

愛媛大学 0 0 7 3 3 | 13

四国学院大学 1 0 0 0 2 | 3

(5回コールド)

(愛媛) 稲葉・小西一清水

(四学) 橋村一山下

☆三塁打 阿部(愛媛)

☆二塁打 長尾・稲葉・小林(愛媛)

山下(四学)

(戦評) 愛媛大学が四国学院大学に大勝した。四国学院大学は初回到盗塁で得点圏に走者を進め、3番山下のタイムリーで先制に成功する。しかし3回、愛媛大学の打線につかまり逆転を許した。愛媛大学は毎回安打の16安打13得点で勝利を収めた。

©2023年4月29日 宮窪石球場

第1試合 開始時刻9:13 終了時刻11:25

愛媛大学医学部 2 7 1 3 0 2 0 | 24

四国学院大学 0 0 1 4 5 0 x | 10

(6回コールド)

(愛医) 篠原・田井・松本一久保・宮本

(四学) 筒井・橋村・山下一山下・橋村

☆本塁打 大矢(愛医)

☆三塁打 宮本・久保・野間・高山(愛医)

☆二塁打 今井・久保・篠原(愛医)

橋村・筒井(四学)

(戦評) 両チーム投手陣が乱調で荒れた試合展開となったが、愛媛大学医学部の篠原が試合の首尾をキッチリと締めた。

第2試合 開始時刻 : 終了時刻 :

香川大学医学部 9

高知県立大学 0

※香川大学医学の不戦勝

大会規定により9-0

◎2023年5月3日 津田球場

第1試合 開始時刻8:48 終了時刻10:50

徳島文理大学 001004003 | 8
高知大学医学部 000002000 | 2

(徳文) 木原・西村一森居・大野
(高医) 片山・神戸・水谷一中島
☆本塁打 森居・大野 (徳文)
☆二塁打 西村・大野 (徳文)
中島・吉川 (高知医)

(戦評) 序盤はロースコアの展開となり、徳島文理のリードではあったが高知大学医学部に流れが傾いていた。しかし試合終盤になると徳文大の打撃陣が相手投手をとらえはじめ、高知医も何とか食らいつこうとするが9回表にダメ押しの3点を入れられ、追いつくことができなかった

第2試合 開始時刻11:39 終了時刻13:43

高知工科大学 400020001 | 7
徳島大学医学部 102000001 | 4

(高工) 西良・宇都木一和泉
(徳医) 山田・得津一長濱
☆二塁打 近藤・川瀬 (高工)
安藤 (徳医)

(戦評) 両チームとも一進一退の攻防が続く戦いであった。一回表の高知工科大学の4点が大きな流れを作った。

第3試合 開始時刻14:26 終了時刻16:37

松山大学 000000101 | 2
香川大学 005000000 | 5

(松山) 金本・岡原一芦谷・渡部
(香大) 松下・吉川一酒井
☆二塁打 灰谷 (松山)
信上・森本 (香大)

(戦評) 香川大学が三回の得点を守り抜き勝利した。

◎2023年5月4日 津田球場

第1試合 開始時刻 : 終了時刻 :

香川大学医学部 9
四国学院大学 0

※香川大学医学部の不戦勝
大会規定により9-0

第2試合 開始時刻 : 終了時刻 :

愛媛大学 9
高知県立大学 0

※愛媛大学の不戦勝
大会規定により9-0

◎2023年5月5日 県二球場

第2試合 開始時刻11:00 終了時刻14:13

徳島文理大学 200005302 | 12
松山大学 100005000 | 6

(徳文) 西村・木原・村上一森居・大野
(松山) 大盛・野村・岡原一渡部・筒井・芦谷
☆三塁打 正木 (松山)
☆二塁打 藤原 (文理)
石村 (松山)

(戦評) 両チームとも先発ピッチャーを打ち崩し継投していったが松山大学は徳島文理の打線を抑えることができず得点を許した。

◎2023年5月5日 津田球場

第1試合 開始時刻9:01 終了時刻10:55

愛媛大学 0010100 | 2
愛媛大学医学部 0130070 | 11

(7回コールド)
(愛媛) 稲葉・小西一清水
(愛医) 篠原一久保
☆二塁打 篠原・大矢 (愛医)

(戦評) 愛媛大学は1点を追う3回、長尾の適時打で追いつく。しかしその裏、愛媛大学医学部が相手のエラーからチャンスを作り、大矢の適時二塁打と梶本の内野ゴロの間に3点のリードを奪う。その後愛媛大学が1点を返すも、6回に打者一巡の猛攻で愛媛大学医学部が大量得点を収め勝利した。

第2試合 開始時刻 : 終了時刻 :

四国学院大学 9
高知県立大学 0

※四国学院大学の不戦勝
大会規定により9-0

入れ替え戦

◎2023年5月13日 津田球場

第1試合 開始時刻8:50 終了時刻11:14

高知大学医学部 00020040 | 6
愛媛大学医学部 13000441x | 13

(8回コールド)
(高知医) 片山・神戸・川内一中島
(愛媛医) 篠原・今井一久保
☆本塁打 大矢 (愛媛医)
☆三塁打 吉川 (高知医)
宮本 (愛媛医)
☆二塁打 吉川 (高知医)
大矢・宮本・田井 (愛媛医)

(戦評) 愛媛医は17安打の猛攻で13得点。一番大矢の本塁打も飛び出し、高知医を圧倒した。高知医は愛媛医のエース篠原をとらえて6得点と躍動したが、投手陣が踏ん張り切れず苦しい試合展開となった。

第2試合 開始時刻11:50 終了時刻13:13

香川大学医学部 353200 | 13
高知工科大学 010000x | 1

(6回コールド)
(香川医) 川村・門田一大久保
(工科大) 吉田・西良・宮本一和泉
☆三塁打 富永・佐竹・三宅 (香川医)
☆二塁打 富永 (香川医)
中荘 (工科大)

(戦評) 香川医は12安打で13得点と打線が爆発、エース川村を強力に援護する。工科大は三人の投手を擁しながらも香川医の打線を抑えることができず、打線も香川医川村の前に3安打1得点と完敗した。

◎2023年7月15日 池田球場

第1試合 開始時刻9:00 終了時刻11:35

高知大学医学部 050001100 | 7
愛媛大学医学部 00330002x | 8

(高知医) 水谷一中島
(愛媛医) 篠原・今井一久保
☆本塁打 大矢 (愛媛医)
☆三塁打 川元・中島 (高知医)

(戦評) 愛媛医は1点ビハインドの8回に今井のタイムリーヒットで逆転し、シーソーゲームを制した。高知医は水谷が150球の熱投もあと一歩及ばず。

清瀬杯出場決定戦

©2023年5月14日 志度球場

第1試合 開始時刻9:02 終了時刻11:29

香川大学 00001210 | 4
香川大学医学部 10300052x | 11
(8回コールド)

(香川大) 松下、吉川-酒井
(香川医) 川村、門田-大久保
☆三塁打 佐竹(香川医)
☆二塁打 酒井・福井(香川大)
佐竹2・下田(香川医)

(戦評) 先制した香大医は三回にも3点を挙げ、香川大エースの松下をノックアウトする。香川大は五回から反撃し一時同点までもつれ込んだが、二番手吉川が踏ん張り切れず大量失点。粘投した香川医川村に軍配が上がった。

第2試合 開始時刻12:09 終了時刻14:26

香川大学 02243210 | 14
香川大学医学部 12002000x | 5
(8回コールド)

(香川大) 酒井-吉川
(香川医) 門田・川村・吉田-大久保
☆三塁打 吉川(香川大)
門田(香川医)
☆二塁打 水元・福井(香川大)

(戦評) 先制された香川大学は直後の回に逆転し勢いに乗り、香大医先発の門田を4回でノックアウトする。香川大先発酒井は所々で失点しながらも、攻撃陣の大量援護で粘り強い投球を披露。香川医はヒット10本を記録しながらも力及ばず惜敗した。

夏季交流試合

©2023年7月2日 志度球場

第1試合 開始時刻8:43 終了時刻10:39

徳島文理大学 102208 | 13
高知県立大学 200000x | 2
(6回コールド)

(徳文大) 内・大谷・川部-大野
(県立大) 川田・山岡-山田
☆本塁打 森居(徳文大)
☆二塁打 森居・西村・村上(徳文大)
高橋(県立大)

(戦評) 徳文大は先制直後に逆転を許すも三回四回と連続得点を挙げ、森居の本塁打も飛び出し点差を広げる。県立大は先制した後の攻撃が続かず、一回以降無得点もまま中盤を迎える。6回に徳文大が一挙8得点のビッグイニングを作りコールド勝ち。県立大は徳運代の投手陣を責め立てることができなかった。

第2試合 開始時刻11:13 終了時刻13:29

愛媛大学医学部 0100000010 | 2
香川大学 0000011000 | 2
(延長10回引き分け)

(愛媛医) 松下・江口-酒井
(香川大) 篠原・宮地-久保

(戦評) ハイレベルの投手戦となった。香川大先発の松下、愛媛医先発の篠原はともに素晴らしい内容の投球で降板。後続と援護に期待する展開に。愛媛医は一点ビハインドで迎えた9回、香川大の二番手江口から土壇場で一点をもぎ取り、試合をタイブレークに持ち込む。一死二三塁で始まった10回タイブレークは両チームとも無得点で終了。時間制限により引き分けに終わった。

第3試合 開始時刻14:06 終了時刻16:34

香川大学医学部 5220021 | 12
愛媛大学 0102100x | 4
(7回コールド)

(香川医) 川村・門田-大久保
(愛媛大) 稲葉・渡辺・小西-清水・原田
☆二塁打 富永・佐竹・三宅・松本(香川医)

(戦評) 香大医は持ち前の攻撃力で初回から5点を挙げ、その後も着々と点を積み重ねていく。愛媛大も5回までに4点を挙げるも、投手陣が踏ん張れず中々点差が縮まらない。改題は後半戦も得点を挙げ、七回コールドで勝利を挙げた。

©2023年7月8日 みろく球場

第1試合 開始時刻8:53 終了時刻11:11

徳島文理大学 010202001 | 6
高知工科大学 200111000 | 5

(徳文大) 西村-森居
(工科大) 山口-和泉

(戦評) ハイレベルなシーソーゲームの末迎えた九回、徳文大が四番弘内の一打で勝ち越しに成功する。その裏の守り、徳文大先発の西村がきっちりと三人で抑え、130球の熱投

を締めくくった。工科大は序盤から試合を有利に進めながらも、なかなか大きなリードをとることができず、最終回で一点を献上し惜敗した。

第2試合 開始時刻11:54 終了時刻2:21

松山大学 00005001 | 6
徳島大学医学部 10010010x | 3
(8回コールド)

(松山大) 芦谷・金本-藤原
(徳島医) 得津・井村・宮本-大野
☆三塁打 安藤(徳島医)
☆二塁打 酒井(松山大)

(戦評) 先制点と追加点により試合の主導権を握ったと思われた徳島医だったが、5回に松山の猛攻にあい5点を失う。松山大はその後ダメ押しの追加点を挙げ、5回の勢いそのままに逃げ切った。

第3試合 開始時刻14:44 終了時刻16:14

徳島文理大学 01086 | 15
松山大学 00000x | 0
(5回コールド)

(徳文大) 木原-大野
(松山大) 岡原・山本・今村-芦谷
☆三塁打 川部(徳文大)
☆二塁打 西村(徳文大)

(戦評) 徳文大の先発木原は5回63球無安打1与四球と圧倒的な投球を披露。松山大打撃陣は手も足も出なかった。徳文大打撃陣は10安打15得点と松山大投手陣を圧倒。投打ともに、まさに完全勝利を収めた。

秋季大会

©2023年9月30日 みろく球場

第1試合 開始時刻9:00 終了時刻11:00

愛媛大学医学部 1030000 | 4
松山大学 123330x | 12
(7回コールド)

(愛医) 篠原・大矢・久保

(松大) 岡原・芦谷

☆二塁打 藤田 (松大)

(戦評) 松山大学は逆転された直後の三回裏、正木の死球と岡田の適時打で再逆転に成功する。その後は、五回まで毎回得点を続けコールド勝ちを収めた。敗れた愛媛大学医学部は、守備面で精細さを欠いた。

第2試合 開始時刻11:35 終了時刻12:42

松山大学 00137 | 11
四国学院大学 0000x | 0
(5回コールド)

(松大) 芦谷・今村・篠原

(四学) 山下・橋村

☆三塁打 正木・藤田・岡田・山本 (松大)

☆二塁打 阪口 (四学)

藤田・國貞・前原 (松大)

(戦評) 序盤、両大学ともに無失点で試合が進んでいたが、3回表、四国学院大学による守備のミスで松山大学が1点リードした。4回表、四国学院大学の投手山下が松山大学の打線につかまり、松山大学が5回コールドで勝利した。松山大学は、終盤に打者一巡となる猛打線を見せ試合を決めた。

第3試合 開始時刻13:40 終了時刻16:00

愛媛大学医学部 20202611 | 23
四国学院大学 1013000 | 5
(7回コールド)

(愛医) 田井・吉本・梶本・松本・宮本

(四学) 岡原・近藤・刈谷・芦谷

☆本塁打 大矢・酒井・松倉 (愛医)

☆三塁打 大矢・酒井2 (愛医)

☆二塁打 篠原・宮本・高山 (愛医)

橋村 (四学)

(戦評) 愛媛大学医学部は、初回大矢のツーランで先制。相手に逆転を許した直後の5回は、相手のミスにつけ込み、再逆転。その後は、6回・7回と打線が爆発し、相手を突き放した。四国学院大学は、先制、中押しを許すも直後の回に得点を返す粘りをみせ、4回には代わった投手を、四球を挟み3連打で叩き、逆転に成功。しかし、その後は投手陣が踏ん張れず突き放されてしまった。

©2023年9月30日 津田球場

第1試合 開始時刻9:00 終了時刻11:15

徳島文理大学 05100007 | 13
高知工科大学 00100021 | 4
(8回コールド)

(文理) 川部・大野

(工科) 山口・西良

☆三塁打 中荘

☆二塁打 鴨川

(戦評) 文理大は持ち味の攻撃力を存分に発揮して13得点。初戦を見事快勝した。工科大は先発投手が制球に苦しみ、4得点もむなしく完敗した。

第2試合 開始時刻12:30 終了時刻15:00

高知工科大学 00100100 | 2
徳島文理大学 17000001 | 9
(8回コールド)

(文理) 内・萩原・森居・大野

(工科) 宮本・山口・森・中西

☆本塁打 平井 (文理)

☆三塁打 平井 (文理)

(戦評) 試合は一回裏徳島文理大学が先制するとその勢いのまま二回裏に打者一巡の猛攻で一挙7得点を奪う。高知工科大学も三回表に一点返すなど反撃を見せるも、リードを守り切れ敗戦となった。

©2023年10月1日 みろく球場

第1試合 開始時刻8:50 終了時刻11:00

徳島大学医学部 0100352 | 11
香川大学医学部 0020000 | 2
(7回コールド)

(徳医) 宮本・長濱

(香医) 川村・門田・吉田

☆三塁打 安藤 (徳医)

☆二塁打 大野・得津 (徳医)

(戦評) 序盤は均衡した試合展開。2回表、8番谷島のタイムリーで徳島医が先制するものの、3回、2者連続の四球後、2番下田の打球が外野に落ちる間に逆転。勝負の分かれ目となったのは5回表2アウト1・3塁からのダブルスチール。逆転に成功し流れを掴むと連打とエラーの間に大量得点し7回コールド。徳島医はチャンスでの集中力が光ったが、香川医は崩れたリズムを立て直せなかった。

第2試合 開始時刻11:23 終了時刻13:31

愛媛大学 11000000 | 2
徳島大学医学部 01000143x | 9
(8回コールド)

(愛大) 得津・井村・長濱

(徳医) 稲葉・渡辺・原田

☆二塁打 大野・宮本・長濱 (徳医)

(戦評) 愛媛大が初回に1点を入れて先制し、2回にも追加点となる2点目をとるが6回に同点に追いつくと7回には4点を取り逆転して試合の主導権を握った。愛媛大は3回以降打撃が振るわなかった。

第3試合 開始時刻14:00 終了時刻16:35

愛媛大学 0011000 | 2
香川大学医学部 2102101 | 7
(7回コールド)

(愛大) 石川・渡邊・清水・藤本

(香医) 村山・門田・吉田

☆三塁打 下田・門田 (香医)

☆二塁打 門田・富永 (香医)

(戦評) 香川大学医学部が先制、中押し、ダメ押しと着実に点を取り勝利を収めた。敗れた愛媛大学は4回に1点差に追いつくが打線が繋がらなかった。

©2023年10月1日 津田球場

第1試合 開始時刻8:45 終了時刻11:15

香川大学 000210000 | 3
高知大学医学部 000000000 | 0

(香大) 吉川・森本

(高医) 水谷・中島

☆二塁打 友寄 (香大)

(戦評) 両チーム先発投手の好投によりロースコアの縮まった試合展開となった。香川大学は四死球から連打で得点を重ね、チャンスをものにした。一方高知大学医学部は、チャンスは作るものの、あと一本が出ず、つながりを欠いた。香川大学はリードを保ったまま逃げ切り、初戦を勝利で飾った。

第2試合 開始時刻11:46 終了時刻13:40

高知県立大学 0010000 | 1
香川大学 2002600 | 10
(7回コールド)

(高県) 川田・笠井・山田

(香大) 信上・松下一・森本遥・吉川

☆二塁打 高木 (高県)

森本哲 (香大)

(戦評) 香川大学が7回コールドで高知県立大学に勝利した。信上、川田の両投手がともに初回で乱れるも、信上が2回以降立ち直り試合を作った。一方高知県立は、二桁の四球が響き二桁得点を許した。

第3試合 開始時刻14:12 終了時刻16:22

高知大学医学部 00101002 | 4
高知県立大学 01101000 | 3

(高医) 川内・加藤・吉川・中島

(高県) 山岡・笠井・高木・山田

(戦評) 最後までどちらが勝つかわからない緊迫した試合展開であった。

準決勝

©2023年10月7日 香川県営第二球場

第1試合 開始時刻12:00 終了時刻14:10

徳島大学医学部 010021000 | 4
徳島文理大学 000001000 | 1

(徳医) 宮本・長濱

(文理) 内・川部・大野

☆本塁打 大野

(戦評) 先制は徳島大学医学部。先発宮本の投球に打線が応え、その後も三点を追加しリードを広げた。徳島文理大学は投手陣が粘りの投球を見せるも、打線が繋がらず惜敗した。

第2試合 開始時刻11:30 終了時刻13:47

香川大学 0000000 | 0
松山大学 0034020 | 9
(7回コールド)

(香大) 吉川・松下一・森本遥・吉川

(松大) 芦谷・今村・藤原・芦谷

☆本塁打 正木 (松大)

☆三塁打 藤原 (松大)

☆二塁打 吉川 (香大)

(戦評) 松山大学が香川大学を破り決勝進出を決めた。試合が動いたのは3回。2番正木のソロホームランと3連打を含む猛攻で3点

を先制。4回にも4点を追加し試合を決めた。香川大学は、先発吉川が試合を作れず、4失策と流れをつかめなかった。

決勝

第3試合 開始時刻13:59 終了時刻16:12

徳島大学医学部 000000106 | 7

松山大学 000002000 | 2

(徳医) 得津・井村ー長濱

(松大) 岡原・大盛・金本ー芦谷

☆本塁打 大野(徳医)

☆三塁打 宮本(徳医)

☆二塁打 竹治・得津・宮本(徳医)

前原(松大)

(戦評) 徳島大学医学部は、1点差で追いかける9回表、2死から6番宮本が3塁打、7番亀田が適時打で同点に追いつくと安藤、井村の2者連続適時打と大野の3ランで一挙6点を挙げ、秋季大会を制した。敗れた松山大学は、あと一つのアウトが取れなかった。徳島大医学部の9回2死無走者からの逆転勝ち、最後の最後まで諦めない見事な戦いでした。松山大の投手は、甲子園東西大会に出場する、好投手大盛君を打ち崩すものでした。

※徳島大学医学部が優勝

中国四国交流試合

©2023年10月29日 香川県営第二球場

第1試合 開始時刻9:00 終了時刻11:10

中国地区選抜 000102210 | 6

四国地区選抜 000000000 | 0

(中国) 井上・西・北永・伊藤・伊達・松田
ー竹中・都留

(四国) 松下・内・木原ー大野

☆二塁打 竹中(中国)

黒川(四国)

(戦評) 中国選抜が4回表に相手のエラーで先制。その後、四球と安打を絡めて追加点を挙げ四国選抜を突き放す。四国選抜は打線が繋がらず完敗。

第2試合 開始時刻11:53 終了時刻14:4

四国地区選抜 000010000 | 1

中国地区選抜 10100000x | 2x

(四国) 西良・川村ー清水・大野

(中国) 志賀・西・北永・松本・松田・伊藤
ー伊達ー都留・竹中

(戦評) 初回からいきなり試合が動く。1回裏、二死一塁から安打で繋ぐと打球処理にもたつく間に一塁から一気に生還。中国選抜が先制に成功する。3回にも無死満塁のチャンスを作り、犠牲フライで追加点。対する四国選抜は、5回表一死一三塁のチャンスを作るが、エラー間の1点のみに抑えられる。試合はその後両投手陣が奮闘。2対1で中国選抜が投手戦を制した。

令和5年度 九州地区大会成績





第75回全日本大学準硬式野球九州選手権大会

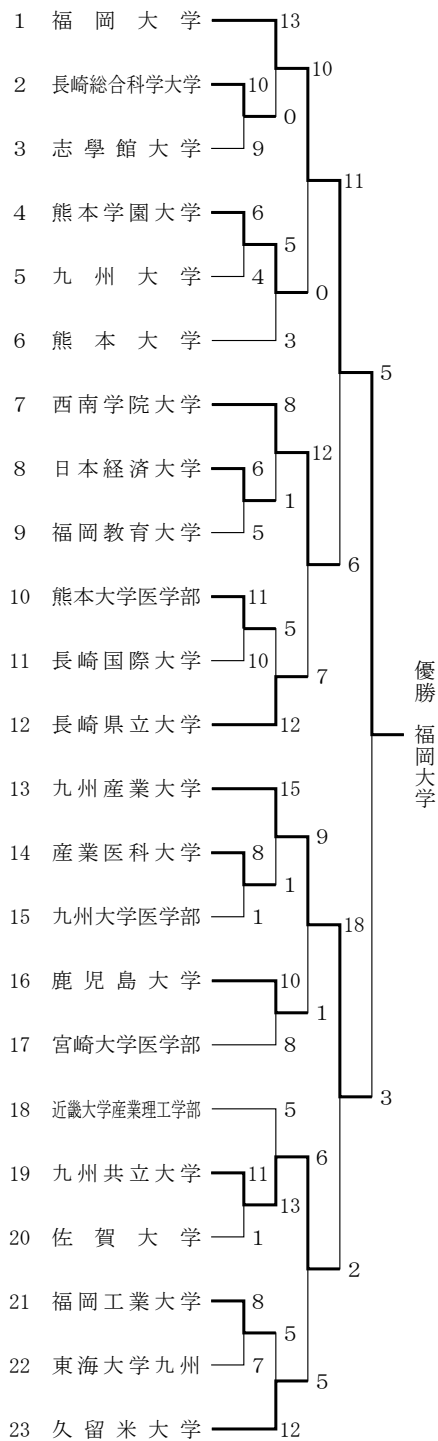

1回戦
 ◎2023年5月20日 春日球場
 第1試合 開始時刻9:26 終了時刻11:46
 長崎総合科学大学 1 0 0 1 1 7 0 0 0 | 10
 志学館大学 0 3 3 0 1 0 2 0 0 | 9

(長総科) 峯・吉田一大知
 (志学館) 茂谷・鈴倉一市来
 ☆三塁打 中島・岩本(長)
 ☆二塁打 岩本・中川(長)
 中村2(志)
 (戦評) 序盤から点を取り合うシーズンゲームであったが、7回に6安打7得点した長崎総合科学大学がそのままリードを守り勝利を収めた。

第2試合 開始時刻12:40 終了時刻14:55
 九州大学 0 2 1 0 1 0 0 0 0 | 4
 熊本学園大学 0 2 1 0 0 0 1 2 x | 6
 (九州大) 山川・谷口一廣井
 (熊学大) 平石・川満・林田一倉田
 ☆三塁打 楠本・福井・平石(学)
 寺尾・梶原(九)
 ☆二塁打 谷口(九)

(戦評) 7回まで同点の拮抗した試合展開となったが、8回に2点追加し勝ち越した熊本学園大学がそのままリードを守り接戦を制した。

第3試合 開始時刻15:36 終了時刻17:49
 日本経済大学 0 1 1 0 1 0 1 2 0 | 6
 福岡教育大学 0 5 0 0 0 0 0 0 0 | 5

(日経大) 永富一元島
 (福教大) 中島・船津・猪俣一森田
 ☆本塁打 栗山(福)
 ☆三塁打 因幡(日)
 ☆二塁打 屋嘉比(日)
 宮原・森田(福)

(戦評) 2回に5得点した福岡教育大学が前半戦は主導権を握っていたが、日本経済大学が1点ずつ返し8回に2得点し逆転して6-5で勝利した。

◎2023年5月20日 桧原球場
 第1試合 開始時刻9:59 終了時刻11:41
 佐賀大学 0 0 0 1 0 0 | 1
 九州共立大学 2 0 2 3 3 1 | 11

(佐賀大) 松井一中村
 (九共大) 西田・長澤一中尾
 ☆本塁打 品川(佐)
 出水・竹川(共)
 ☆三塁打 日高(共)
 ☆二塁打 齋藤(佐)
 一松・飯田・竹川・玉城・中尾(共)

(戦評) 初回から先制した九州共立大学が出水のソロ、竹川の3ランホームランを含む6回18安打11得点の6回コールドゲームで快勝した。

第2試合 開始時刻12:26 終了時刻15:9
 東海大学九州 1 0 0 0 0 0 2 4 | 7
 福岡工業大学 0 0 4 1 0 0 2 1 x | 8

(東海大) 鈴木・中山・田川・稲益一北野
 (福工大) 関・大須・岡本一曾我部
 ☆本塁打 井上(工)
 ☆三塁打 曾我部(工)
 ☆二塁打 有馬(東)
 桑原・佐藤・三好(工)

(戦評) 序盤から福岡工業大学がリードし、東海大学九州が9回に3連続ヒットの4得点で反撃するも7-8の1点差で福岡工業大学が試合を制した。

◎2023年5月20日 雁ノ巣球場
 第1試合 開始時刻9:57 終了時刻12:47
 長崎国際大学 0 0 2 0 0 4 3 1 0 0 | 10
 熊本大学医学部 3 1 0 0 0 2 0 3 1 1 | 11

(延長10回)
 (長国大) 真崎・衛藤・岡村・田中一坂口
 (熊大医) 松藤・水野一末藤・川島
 ☆三塁打 玉城(国)
 石原(熊)
 ☆二塁打 山口・松井・田中・前田・玉城(国)
 香月・石原(熊)

(戦評) 序盤から点を取り合う乱打戦となったが、迎えた延長10回裏高田のタイムリーヒットで1点を追加した熊本大学医学部がサヨナラ勝ちを収めた。

第2試合 開始時刻13:31 終了時刻15:29
 産業医科大学 1 0 0 1 3 0 3 | 8
 九州大学医学部 0 0 0 0 0 0 1 | 1

(7回コールド)
 (産医大) 古本一森野
 (九大医) 藤崎一木幡
 ☆本塁打 古本(医)
 ☆三塁打 齋藤(医)
 ☆二塁打 森野・齋藤・山村(医)
 榊(九)

(戦評) 初回から先制した産業医科大学が4回5回7回にも順調に追加点を獲得しリードを広げ、7回5安打8得点の7回コールドゲームで勝利を収めた。

2回戦
 ◎2023年5月21日 春日球場
 第1試合 開始時刻9:25 終了時刻10:31
 長崎総合科学大学 0 0 0 0 0 | 0
 福岡大学 1 9 0 3 x | 13

(5回コールド)
 (長総大) 真崎・吉田一大知
 (福岡大) 原田・村田・高井一荒川
 ☆本塁打 池田(福)
 ☆三塁打 池田(福)
 ☆二塁打 山口(福)
 (戦評) 主将の池田の第1号ホームランを

じめ打線がつながり、4回8安打13得点で13-0の5回コールドゲームで福岡大学が勝利した。

第2試合 開始時刻11:29 終了時刻13:31
熊本大学 001010010 | 3
熊本学園大学 00011102x | 5

(熊本大) 山口-池田
(熊学大) 平石・林田・川満-倉田

☆本塁打 江間(熊)
☆三塁打 菊池・楠本(学)
☆二塁打 江間・高橋(熊)

(戦評) 序盤から拮抗した試合を展開していたが、8回の菊池・楠本の連続スリーベースが決勝点となり熊本学園大学がシーズンゲームを制し、勝利を収めた。

第3試合 開始時刻14:30 終了時刻15:56
日本経済大学 1000000 | 1
西南学院大学 013004x | 8

(7回コールド)

(日経大) 池間-元島
(西南大) 吉村・松岡-三重野

☆三塁打 三浦・柴田・時田(西)
☆二塁打 屋嘉比(日)
尾林(西)

(戦評) 初回日本経済大学が得点し先制したが、以降西南学院大学の攻守がかみ合い6回で8得点し1-8の7回コールドゲームで西南学院大学が勝利した。

◎2023年5月21日 桧原球場

第1試合 開始時刻9:28 終了時刻12:07
鹿児島大学 205000210 | 10
宮崎大学医学部 110000222 | 8

(鹿児島大) 上村-千代田・大山
(宮大医) 東・宮城-大山

☆本塁打 大山(宮)
☆三塁打 宮城(宮)
☆二塁打 千代田(鹿)野口2(鹿)
柿木(宮)

(戦評) 初回から点を取り合う乱打戦となったが、3回に5得点した鹿児島大学がそのまま7回、8回にも追加点を獲得して10-8で勝利した。

第2試合 開始時刻12:44 終了時刻15:15
九州共立大学 20101027 | 13
近畿大学産業理工学部 01211000 | 5

(8回コールド)

(九共大) 片平-河野・中尾

(近畿大) 岡本・栗山・砂田-砂田・井藤
☆三塁打 飯田3(共)
☆二塁打 橋口・飯田(共)
井藤2・岡本・砂田・小林(近)

(戦評) 序盤は近畿大学産業理工学部が先制する展開となったが、7回に逆転し8回にも追加点を得た九州共立大学が8回コールドゲームで勝利した。

第3試合 開始時刻16:4 終了時刻18:19
福岡工業大学 10003001 | 5
久留米大学 20430003 | 12

(8回コールド)

(福工大) 杉野・岡本-伊藤

(久留米) 木許・中居・小田-牛嶋

☆本塁打 佐藤2(工)
☆二塁打 牟田・久保田・佐藤・吉瀬2・小山田(久)
佐藤・三好(工)

(戦評) 初回からリードしていた久留米大学が3回4回8回にも追加点を獲得して8回17安打12得点で5-12の8回コールドゲームで快勝した。



◎2023年5月21日 雁ノ巣球場

第1試合 開始時刻9:53 終了時刻12:33
長崎県立大学 40011222 | 12
熊本大学医学部 00113000 | 5

(8回コールド)

(長県大) 緒方・横尾-浦
(熊本大医) 松藤・水野-末藤

☆三塁打 藤村(県)
☆二塁打 永田・緒方(県)

(戦評) 初回から4得点で試合の主導権を握った長崎県立大学が4回から8回にも追加点を獲得し、8回8安打12得点の8回コールドゲームで快勝した。

第2試合 開始時刻13:15 終了時刻15:19
九州産業大学 30435 | 15
産業医科大学 01000 | 1

(5回コールド)

(九産大) 槌田・秀島・棕木-森・樋口
(産医大) 古本-森野

☆本塁打 伊佐(産)
☆三塁打 江口(産)
☆二塁打 伊佐・中上・川鍋・城戸(産)

(戦評) 初回から先制点を獲得した九州産業大学が3回4回5回に複数得点を追加しリードを広げ、5回14安打15得点の5回コールドゲームで快勝した。

準々決勝

◎2023年5月22日 春日球場

第1試合 開始時刻9:55 終了時刻11:8
熊本学園大学 00000 | 0
福岡大学 52021 | 10

(5回コールド)

(熊学大) 川満・中本・森下-倉田

(福岡大) 今村-荒川

☆本塁打 能間(福)
☆二塁打 久高(学)
瀬名波・寺内・江藤(福)

(戦評) 福岡大学エースの今村が守備からリズムをつくり、能間の2ランホームランをはじめ5回10得点0-10の5回コールドゲームで福岡大学が勝利した。

第2試合 開始時刻12:32 終了時刻15:10
西南学院大学 300125100 | 12
長崎県立大学 003000400 | 7

(西南大) 久保・亀田・松岡-三重野
(長県大) 出口・横尾-浦

☆本塁打 柴田2・尾林(西)
市野(県)

☆三塁打 松本(西)
☆二塁打 時田・平嶋・尾林(西)
二之宮・緒方(県)

(戦評) 1試合でホームランが4本、長打が6本出る乱打戦となったが、5打点2ホームランの柴田率いる西南学院大学が12得点でこの試合を制した。

◎2023年5月22日 桧原球場

第1試合 開始時刻9:56 終了時刻11:54
九州産業大学 4211100 | 9
鹿児島大学 0010000 | 1

(7回コールド)

(九産大) 高橋・山本・松本・品川-樋口・森

(鹿児島大) 峰・上村-大山

☆三塁打 野中(産)野口(鹿)
☆二塁打 今村(産)岩本(鹿)

(戦評) 初回から4得点し先制した九州産業大学がそのまま順調に2回から5回にも追加点を獲得して、9-1の7回コールドゲームで快勝した。

第2試合 開始時刻12:33 終了時刻15:39
久留米大学 00104000000 | 5
九州共立大学 00211010001 | 6

(延長11回)

(久留米) 田中・北原-牛嶋

(九共大) 長澤・西田-中尾

☆本塁打 川次(久)
☆二塁打 橋口・竹川・小野(共)

(戦評) 序盤から拮抗した試合を展開していたが、迎えた延長11回裏畑石のタイムリーヒットで1点を奪った九州共立大学がサヨナラ勝ちを収めた。

準決勝

◎2023年5月23日 春日球場

第1試合 開始時刻9:56 終了時刻12:19
福岡大学 002132300 | 11
西南学院大学 002102010 | 6

(福岡大) 原田・高井-荒川

(西南大) 吉村・亀田・齋藤-三重野

☆三塁打 池田(福)
☆二塁打 三重野・三浦・原(西)

(戦評) 4回までは同点と拮抗した試合展開であったが、5回に3安打3得点しリードした福岡大学がその後も追加点を取り、11-6で勝利した。

第2試合 開始時刻12:58 終了時刻14:45
九州産業大学 84123 | 18
九州共立大学 10001 | 2

(5回コールド)

(九産大) 槌田・椋木・品川・森・樋口
(九共大) 片平・宗・平山・伊良波・中尾・河野

☆本塁打 伊佐・森(産)
☆二塁打 森・伊志嶺(産)

(戦評) 初回から伊佐の満塁ホームランを含む5安打8得点の九州産業大学が試合の主導権を握り、そのままリードを守って18-2で快勝した。

3位決定戦

©2023年5月24日 春日球場

第1試合 開始時刻10:01 終了時刻12:23
九州共立大学 003002010 | 6
西南学院大学 000000022 | 4

(九共大) 西田・中尾
(西南大) 久保・吉村・三重野

☆本塁打 三重野(西)
☆三塁打 飯田(共)
☆二塁打 一松(共)

(戦評) 序盤から西田の好投により九州共立大学が試合の主導権を握り、終盤西南学院大学の反撃があるもそのまま逃げ切り九州共立大学が勝利した。

決勝

第2試合 開始時刻13:02 終了時刻15:34
福岡大学 101020001 | 5
九州産業大学 200010000 | 3

(福岡大) 今村・荒川
(九産大) 高橋・椋木・森

☆本塁打 能間・高浪(福)
今村(産)
☆二塁打 山口・荒川(福)

(戦評) 初回から両チームに本塁打が出るなど序盤から拮抗した展開が続いた。しかし、福岡大学の先発今村が9回を3失点に抑える好投を見せ、福岡大学が優勝した。

優勝 福岡大学(42回目)

準優勝 九州産業大学

3位 九州共立大学

4位 西南学院大学

最優秀選手 今村 一心(福岡大学)

優秀選手 伊佐 虹星(九州産業大学)

敢闘選手 西田 海人(九州共立大学)

敢闘選手 柴田 凌輔(西南学院大学)

優勝チーム主将コメント

福岡大学 池田 和樹

この度コロナも収束し、この大会を開催できたこと、また大会を運営していただいた理事、連盟の方々に感謝申し上げます。

今回私たち福岡大学は、九州選手権3連覇を達成する事が出来たと同時に、全日本選手権への出場権を獲得しました。支えてくださった方々、熱い戦いをした他大学の皆様の思いを背負って福大準硬らしい野球を大舞台でもしたいと思います。

全日本選手権では、感謝の気持ちを忘れずに34年ぶり7度目の全国制覇を目指し、目の前の一戦一戦を全力で戦い抜いていきます。九州の代表として胸を張れる結果を出せるよう、日々精進していきたいと思っています。

学生委員長コメント

九州大学 山口 桂汰

九州大会では普段関わりのない他リーグのチームと対戦することが多く、リーグ戦とは異なった刺激を各チーム得られた良い大会となったと感じます。また、トーナメント戦ということもあり、一戦一戦気合いの入った熱い試合が展開されました。九州地区の代表として上位大会に出場することになった五大学には各大会でのご活躍をお祈りしています。そしてそこで得られたものを持ち帰ってきていただき、九州地区をさらに盛り上げていくきっかけになればと思います。

第55回清瀬杯・全日本大学選抜準硬式野球大会出場決定戦

©2023年6月3日 春日球場

第1試合 開始時刻9:58 終了時刻12:37

長崎県立大学 010000000 | 1
西南学院大学 00010015x | 7

(長県大) 緒方修・出口・横見・渡邊一浦
(西南大) 吉村・三重野

☆三塁打 佐藤(西)
☆二塁打 柴田(西)

(戦評) 西南大は2回に先制点を許すも、4回に追いつきその後大きくリードを広げた。先発の吉村は、安定した投球を続け、1失点完投した。

第2試合 開始時刻13:22 終了時刻15:47

久留米大学 100030200 | 6
熊本学園大学 000000000 | 0

(久留米大) 木許・北原・浅川・西口・牛嶋
(熊学大) 平石・川満・倉田

☆三塁打 境(久)
☆二塁打 西口・吉瀬(久)

林田(熊学)

(戦評) 初回に先制した久留米大は、先発の木許が安定した投球で流れをつくり、その後もリードを広げた。3投手の継投で熊学大は無失点に抑え、久留米大が勝利した。

この結果、第55回清瀬杯全日本大学選抜準硬式野球大会へは西南学院大学、久留米大学が出場権を得た。



第27回九州地区大学 準硬式野球秋季大会

1	福岡大学 (九州六大学連盟1位)	11	優勝 福岡大学
2	佐賀大学 (九州六大学連盟3位)	3	
3	長崎県立大学 (長崎県大学連盟1位)	2	
4	九州共立大学 (福岡県大学連盟2位)	4	
5	九州大学 (九州六大学連盟2位)	5	
6	佐賀大学医学部 (医歯薬大学連盟1位)	4	
7	熊本学園大学 (南九州大学連盟1位)	0	
8	九州産業大学 (福岡県大学連盟1位)	12	

1回戦

©2023年11月4日 春日公園野球場

第1試合 開始時刻9:50 終了時刻11:59

佐賀大学 1020000 | 3
福岡大学 000461x | 11
(7回コールド)

(佐) 甲斐・高垣・森田・轟

(福) 平野・田中・鈴木・西村・眞弓・比嘉

☆本塁打 能間 (福)

☆三塁打 高松 (福)

☆二塁打 宇土 (佐)

古賀 (福)

(戦評) 佐賀大学が初回に先制するも4回から福岡大学の打線が爆発し、コールドゲームとなった。

第2試合 開始時刻12:43 終了時刻14:50

長崎県立大学 000020000 | 2
九州共立大学 01000210x | 4

(長) 渡邊・出口・小原

(共) 長澤・綾部・中尾

☆三塁打 大澤 (長)

中杉 (共)

☆二塁打 柴田・大澤 (長)

出水・飯田 (共)

(戦評) 長県大は5回に逆転するも九共大がチャンスをものにし、ロースコアを制した。

©2023年11月4日 桧原運動公園野球場

第1試合 開始時刻9:48 終了時刻12:24

九州大学 000100310 | 5
佐賀大学医学部 000001210 | 4

(九) 山本・梶原・岸川・寺尾

(医) 井上・竹下・林田

☆三塁打 井上 (医)

☆二塁打 坪井 (九)

水町・井上 (医)

(戦評) 互いに譲らない戦いを見せていたが、

九州大学が継投の末逃げ切った。

第2試合 開始時刻 : 終了時刻 :

九州産業大学 14304 | 12
熊本学園大学 00000 | 0
(5回コールド)

(産) 山本・槌田・森

(熊) 菊池・平石・林田・倉田

☆三塁打 吉村 (産)

☆二塁打 森 (産)

(戦評) 九州産業大学が序盤から打線をつなぎ、コールドゲームとなった。

準決勝

©2023年11月5日 桧原運動公園野球場

第1試合 開始時刻9:58 終了時刻12:25

福岡大学 202000100 | 5
九州共立大学 000110000 | 2

(福) 原田・比嘉・眞弓

(共) 西田・宗・長澤・中尾

☆本塁打 中村 (福)

☆三塁打 飯田 (共)

☆二塁打 中村 (福)

(戦評) 序盤と中盤に福岡大学が得点を重ねる。九共大も中盤に追いつけるも福岡大学の原田がテンポよく抑え、逃げ切った。

第2試合 開始時刻13:09 終了時刻15:34

九州産業大学 000000010 | 1
九州大学 000000101 | 2

(産) 椋木・槌田・森・内海

(九) 谷口・寺尾

☆二塁打 吉村・川鍋 (産)

谷口・坪井 (九)

(戦評) 中盤まで拮抗した展開が続いた。7回に九州大学が先制するも九産大もすぐに追いつく。しかし、9回裏に6番坪井のサヨナラヒットで九州大学が勝利した。

決勝

©2023年11月11日 桧原運動公園野球場

第1試合 開始時刻9:52 終了時刻11:54

九州大学 000000001 | 1
福岡大学 10000300x | 4

(九) 山本・谷口・寺尾

(福) 原田・眞弓

☆三塁打 能間 (福)

(戦評) 福岡大学が初回に先制する。その後6回に1番能間が走者一掃となるタイムリースリーベース放つ。9回に九州大学も反撃を見せるも及ばず、福岡大学の連覇となった。

最優秀選手: 能間 涼輔 (福岡大学)

優秀選手: 谷口 源 (九州大学)

優勝校主将コメント

福岡大学 能間 涼輔

九州大会で優勝する事ができ、とても嬉しい気持ちでいっぱいです。今シーズン最後に最高の形で終える事ができとても良かったです。来シーズンは全国大会予選も控えているので冬にしっかりと準備して来シーズンを迎えたいと思います。

最後に、九州大会に向けてご尽力いただいた、関係者の皆様、及び応援してくださった皆様、ありがとうございました。

学生委員長コメント

九州大学 山口 桂汰

今大会は九州地区に所属する各リーグで上位になったチームでの試合ということもあり、白熱した試合が数多く展開されました。今年は九州地区代表の久留米大学が清瀬杯で優勝をおさめられたように各チームが力をつけ、九州地区全体としてレベルアップが図られているように感じます。今年の大会の結果を踏まえ、各大学で冬の練習に取り組み来年5月に行われる選手権大会においてよりハイレベルな試合が展開されることを楽しみにしています。

九州六大学準硬式野球

春季リーグ戦

©2023年3月15日 桧原運動公園野球場

第1試合 開始時刻9:35 終了時刻11:50

佐賀大学 0101110 | 4
福岡大学 2014004 | 11
(7回コールド)

(佐) 松井-中村
(福) 今村・高井-荒川
☆三塁打 富崎・瀬名波(福)
☆二塁打 池田(福) 玉田(福)
石井・木下・中村・宮崎・宇土(佐)

(戦評) 序盤から福岡大学のペースで試合が進み、佐賀大学が反撃するも福岡大学が追加点を重ねていき、開幕戦はコールドゲームとなった。

第2試合 開始時刻12:15 終了時刻14:16

九州大学 1000030 | 4
久留米大学 530013x | 12
(7回コールド)

(九) 柴田-廣井
(久) 田中・北原-牛嶋
☆三塁打 鐘ヶ江・川次(久)
☆二塁打 樋渡・児島(九)

(戦評) 初回到九州大学が先制したが、直後に久留米大学が逆転し、その後も久留米大学は追加点を重ね、コールドゲームとなった。

第3試合 開始時刻14:35 終了時刻16:35

福岡教育大学 03000000 | 3
西南学院大学 0010003x | 4
(8回時間切れコールド)

(教) 中島・中野-仙波
(西) 久保-平嶋
☆二塁打 三浦・柴田(西)

(戦評) 福教大が2回に3点を挙げ、中島の好投が続いたが、7回に西南打線に捕まり逆転を許した。試合は、時間切れにより西南大がリードしたまま終了した。

©2023年3月16日 桧原運動公園野球場

第1試合 開始時刻9:30 終了時刻11:42

久留米大学 000004101 | 6
九州大学 01000601x | 8

(久) 川崎・北原-西口・牛嶋
(九) 岸川・柴田-廣井
☆三塁打 濱野(九)
☆二塁打 寺尾(九) 吉瀬(久)

(戦評) 先制された久留米大は6回に4点を挙げ逆転するも、直後に連打を浴び逆転を許した。その後九州大学はリードを守り抜いた。



第2試合 開始時刻12:00 終了時刻13:59

西南学院大学 00131202 | 9
福岡教育大学 00000100 | 1
(8回コールド)

(西) 吉村・齊藤-三重野
(教) 猪俣・森永・中村-仙波
☆三塁打 原(西) 三重野(西)
☆二塁打 三重野・榎藤・時田・本城(西)
(戦評) 3回に先制した西南大はその後も追加点を重ね、流れを渡すことなくコールドゲームとなった。

第3試合 開始時刻14:19 終了時刻16:03

福岡大学 2213102 | 11
佐賀大学 0000010 | 1
(7回コールド)

(福) 原田・村田-荒川
(佐) 岸川-中村
☆三塁打 品川(佐)
☆二塁打 富崎・池田・島川・荒川・濱田(福)

(戦評) 序盤から福岡大が得点を重ね、その後も攻撃を緩めることなく、コールドゲームとなった。

©2023年3月22日 今津運動公園野球場

第1試合 開始時刻9:27 終了時刻11:35

九州大学 0000000 | 0
西南学院大学 4000111 | 7
(7回コールド)

(九) 柴田・岸川-廣井
(西) 久保-三重野
☆二塁打 時田・柴田(西)

(戦評) 初回から西南大が大きくリードし、その後も追加点を挙げコールドゲームとなった。

第2試合 開始時刻11:57 終了時刻14:24

福岡教育大学 000030000 | 3
福岡大学 40010020x | 7

(教) 中島・森永-仙波
(福) 今村-荒川
☆三塁打 高浪・山口(福)
☆二塁打 瀬名波(福) 高浪(福) 島川(福)

(戦評) リードされた福教大は5回に3点を挙げ反撃するが及ばず、福岡大がリードを守り勝利した。

第3試合 開始時刻14:36 終了時刻16:23

佐賀大学 0100000 | 1
久留米大学 3100004 | 8
(7回コールド)

(佐) 松井・岸川-轟
(久) 田中-西口
☆三塁打 豊福・中田(久)
☆二塁打 品川(佐)
吉瀬・小山田(久)

(戦評) 序盤から久留米大のペースで試合が進み、追加点を重ねコールドゲームとした。

©2023年3月24日 鳥栖市民球場

第1試合 開始時刻9:01 終了時刻11:48

福岡大学 203000002 | 7
福岡教育大学 0010301002 | 7
(延長10回引き分け)

(福) 原田・高井-荒川
(教) 中村・猪俣・森永-仙波
☆本塁打 島川(福)
清水2(教)
☆二塁打 山口2(福)
濱田(教)

(戦評) 序盤は福岡大のペースだったが、福教大は清水が2本の本塁打を放つなどの活躍で終盤に追いついた。試合は大会規定により、10回引き分けで試合終了となった。

第2試合 開始時刻12:20 終了時刻14:02

久留米大学 02901 | 12
佐賀大学 00000 | 0
(5回コールド)

(久) 川崎・北原・木許-豊福・牛嶋
(佐) 森田・關野・岸川-轟・中村
☆二塁打 小山田2・鐘ヶ江・笹山(久)
宇土・中村(佐)

(戦評) 3回に久留米大の打線が繋がり、その大量リードを守ったまま、コールドゲームとした。

第3試合 開始時刻14:35 終了時刻17:00

西南学院大学 110000000 | 2
九州大学 00020020x | 4

(西) 吉村・松岡-平嶋
(九) 岸川-廣井
☆二塁打 柴田(西)
谷口(九)

(戦評) 西南大が先制したものの、九州大が4回に追いつき流れに乗った。その後逆転し、九州大が勝利した。

©2023年3月29日 桧原運動公園野球場

第1試合 開始時刻9:32 終了時刻11:41

佐賀大学 100120000 | 4
福岡教育大学 010110101 | 5

(佐) 岸川-中村
(教) 森永・猪俣-仙波
☆三塁打 仙波・清水・藤木(教)
☆二塁打 森本(教)
岩永(佐)

(戦評) 佐賀大が追加点を重ねていくも、福教大が1点ずつ返し、最終回に勝ち越し勝利した。

第2試合 開始時刻12:11 終了時刻13:58

久留米大学 0030103 | 7
西南学院大学 0000000 | 0
(7回コールド)

(久) 田中・小田・北原-牛嶋
(西) 久保・齊藤-三重野
☆三塁打 鐘ヶ江(久)
☆二塁打 鐵艸・小山田(久)

(戦評) 両者無得点で迎えた3回、久留米大は失策もあり3点を挙げた。その後も追加点を重ね、7回コールドゲームとした。

第3試合 開始時刻14:31 終了時刻16:40
九州大学 000100000 | 1
福岡大学 012000000x | 3

(九) 柴田-廣井
(福) 今村-荒川
☆三塁打 能間 (福)
☆二塁打 荒川 (福)

(戦評) 試合序盤、福岡大はチャンスでタイムリーを放ち3点を挙げた。投げては今村が9回1失点の好投をし、リードを守り切った。

◎2023年3月30日 桧原運動公園野球場

第1試合 開始時刻9:33 終了時刻11:55
西南学院大学 114000100 | 7
久留米大学 000010100 | 2

(西) 吉村・尾林-三重野
(久) 川崎・木許-牛嶋
☆三塁打 牛嶋 (久)
☆二塁打 三重野・時田 (西)

(戦評) 久留米大は初回から先発川崎が捕まり、3回までに5点を許した。西南大は久留米大打線を2点で抑え、勝利した。

第2試合 開始時刻12:18 終了時刻14:16
福岡大学 2033101 | 10
九州大学 0020001 | 3

(福) 原田・井芹・村田-荒川・比嘉
(九) 岸川・柴田・山口-廣井
☆三塁打 高松 (福)
☆二塁打 池田・島川・高浪・山口 (福)

(戦評) 福岡大は序盤から打線が繋がり、7回までに10点を挙げた。九州大も反撃をするも及ばず、7回コールドで福岡大が勝利した。

第3試合 開始時刻14:35 終了時刻16:35
福岡教育大学 00000101 | 2
佐賀大学 00000100 | 1

(教) 中島・小野・猪俣-仙波
(佐) 森田・高垣・松井-轟・中村
☆三塁打 川原 (教)
☆二塁打 藤木 (教)
品川 (佐)

(戦評) 投手戦となった試合は、6回に福教大が先制し動いた。その直後に佐賀大が追いつくも、福教大が8回に追加点を挙げ、そのリードを守り勝利した。

◎2023年4月8日 佐賀市立野球場

第1試合 開始時刻9:01 終了時刻11:22
福岡教育大学 23110100 | 8
九州大学 82300002 | 15

(教) 猪俣・森永・中村-仙波
(九) 柴田-廣井
☆三塁打 藤木 (教)
谷口 (九)
☆二塁打 清水 (教)
寺尾・濱野 (九)

(戦評) 初回に福教大が2点を先制するが、直後に九州大学が8点を挙げ逆転した。その

後も九州大は追加点を重ね、コールドゲームとした。

第2試合 開始時刻11:59 終了時刻13:43
久留米大学 0000002 | 2
福岡大学 110340x | 9

(久) 木許・北原-牛嶋
(福) 今村・井芹-荒川
☆本塁打 能間 (福)
☆二塁打 寺内・能間 (福)
川次 (久)

(戦評) 福岡大学は序盤に4、5回に打線が繋がり点差を広げた。投げては今村が6回無失点の好投で久留米大打線を寄せ付けなかった。

第3試合 開始時刻14:16 終了時刻16:13
佐賀大学 000020000 | 2
西南学院大学 00030000x | 3

(佐) 松井・岸川-中村
(西) 久保-三重野
☆本塁打 宮崎 (佐)
☆二塁打 佐藤・時田 (西)

(戦評) 投手戦となった試合は、4回に西南大が3点を挙げ先制した。佐賀大は直後に2点を返すが、久保が9回を投げ抜き、逃げ切った。

◎2023年4月9日 春日公園野球場

第1試合 開始時刻9:36 終了時刻11:37
福岡大学 000100000 | 1
久留米大学 00011000x | 2

(福) 原田-荒川
(久) 田中・小田-牛嶋
☆本塁打 豊福 (久)
☆二塁打 宮崎 (福)

(戦評) 4回に福岡大が先制するが、直後に豊福の本塁打で久留米大が同点に追いつく。その後久留米大は、勝ち越しに成功し、田中、小田の投手リレーでリードを守り切った。

第2試合 開始時刻12:11 終了時刻13:58
西南学院大学 334121 | 23
佐賀大学 00020 | 2

(西) 吉村-三重野・平嶋
(佐) 森田・岸川・關野・高垣-中村
☆三塁打 原・松本 (西)
☆二塁打 三浦・久保・柴田・時田・平嶋・品川 (西)

(戦評) 西南学院大学は序盤から打線が繋がり、5回までに23点を挙げる。投げては先発の吉村が2失点で佐賀大を抑え、コールドゲームとなった。

第3試合 開始時刻14:32 終了時刻17:03
九州大学 051001000 | 7
福岡教育大学 001000016 | 8

(九) 岸川-廣井
(教) 中島・森永・小野-仙波
☆本塁打 谷口 (九)
☆二塁打 児島・立花 (九)
森本・濱田 (教)

(戦評) 九州大は2回に5点を挙げ、その後も追加点を重ね、5点のリードを持って9回を迎えた。しかし、福教大は最終回に打線が繋がり、一挙6点を挙げ逆転勝利した。

◎2023年4月16日 県営筑豊緑地野球場

第1試合 開始時刻9:33 終了時刻11:54
九州大学 000000400 | 4
佐賀大学 000002012 | 5

(九) 柴田・山川-廣井
(佐) 岸川-中村
☆三塁打 丹羽 (九)
☆二塁打 梶原 (九)

(戦評) 序盤は投手戦が続いたが、6回に佐賀大が先制をする。直後に九州大が逆転に成功したが、佐賀大が粘りを見せ最終回に逆転し、勝利した。

第2試合 開始時刻12:30 終了時刻14:58
久留米大学 20011003 | 7
福岡教育大学 00000000 | 0

(久) 小田・田中・北原-牛嶋
(教) 森永・中島・猪俣・小野・中村-仙波
☆二塁打 吉瀬2・久保田・牛嶋・牟田 (久)
清水 (教)

(戦評) 序盤から久留米大のペースで試合が進み、投手陣もその流れを渡さなかった。追加点を重ね、8回コールドで久留米大が勝利した。

第3試合 開始時刻15:22 終了時刻17:45
福岡大学 001000131 | 6
西南学院大学 300000101 | 5

(福) 今村-荒川
(西) 久保・吉村-三重野
☆三塁打 寺内 (福)
三浦 (西)
☆二塁打 高松・江藤 (福)
時田 (西)

(戦評) 初回に西南大が3点を先制し、先発久保の粘りの投球が続いた。しかし、8回に失策も絡み、逆転を許す。その後福岡大がリードを守り切った。

◎2023年4月22日 桧原運動公園野球場

第1試合 開始時刻9:30 終了時刻11:51
西南学院大学 000000102 | 3
福岡大学 000000100 | 1

(西) 久保・吉村・尾林-三重野
(福) 原田・村田・今林・高井-比嘉・荒川
☆三塁打 松本 (西)

(戦評) 試合は投手戦となり、ロースコアな展開が続いた。同点で迎えた9回表、西南大が失策も絡み、勝ち越しに成功し、そのまま逃げ切った。

第2試合 開始時刻12:22 終了時刻14:55
佐賀大学 000012000 | 3
九州大学 40000212x | 9

(佐) 松井・岸川-中村
(九) 山川・青木・山口・谷口-廣井
☆三塁打 濱野・丹羽 (九)
☆二塁打 児島 (九)

(戦評) 初回から九州大が4点のリードをつけた。佐賀大も反撃するが、九州大が追加点を重ね、逆転を許さなかった。

第3試合 開始時刻15:28 終了時刻17:44

福岡教育大学 020000001 | 3
久留米大学 000000000 | 0

(教) 猪俣・森永-仙波

(久) 木許・北原-西口

☆二塁打 仙波(教)
樋渡・立石(久)

(戦評) 2回に2点を先制した福教大は、先発の猪俣がピンチでも粘り強い投球をし、終盤を森永が無失点で抑えリードを守り切り勝利した。

- 最優秀選手 島川 智哉(福岡大学)
- 優秀選手 時田 拓夢(西南学院大学)
- 敢闘選手 田中 秀弥(久留米大学)
- 最優秀防御率 田中 秀弥(久留米大学)
防御率0.65
- 最多勝利投手 田中 秀弥(久留米大学)
今村 一心(福岡大学)
5勝
- 最多奪三振 久保 公佑(西南学院大学)
37個
- 首位打者 時田 拓夢(西)
打率.576
- 本塁打王 清水 春翔(福岡教育大学)
2本
- 打点王 富崎 光星(福岡大学)
三浦駿太郎(西南学院大学)
9点
- 盗塁王 吉瀬 泰斗(久留米大学)
7個
- 特別表彰選手 清水 春翔(福岡教育大学)
*2打席連続本塁打



◎ベストナイン

- 投手 田中 秀弥(久留米大学)
- 捕手 三重野 穰(西南学院大学)
- 一塁手 小山田翔太(久留米大学)
- 二塁手 時田 拓夢(西南学院大学)
- 三塁手 瀬名波響貴(福岡大学)
- 遊撃手 清水 春翔(福岡教育大学)
- 外野手 立花 壮樹(九州大学)
島川 智哉(福岡大学)
高浪 光太(福岡大学)
- 指名打者 谷口 源(九州大学)

◎打撃ベスト10

- 1位 時田 拓夢(西南学院大学) .576
- 2位 島川 智哉(福岡大学) .567
- 3位 吉瀬 泰斗(久留米大学) .483
- 4位 小山田翔太(久留米大学) .481
- 5位 高浪 光太(福岡大学) .462
- 6位 鐘ヶ江龍太(久留米大学) .423
- 6位 三重野 穰(西南学院大学) .423
- 8位 清水 春翔(福岡教育大学) .382
- 9位 瀬名波響貴(福岡大学) .378
- 10位 立花 壮樹(九州大学) .371



優勝チーム主将コメント

福岡大学 池田 和樹

この度コロナも収束し、この大会を開催できたこと、また大会を運営していただいた理事、連盟の方々に感謝申し上げます。

今回私たち福岡大学は、たくさんの方々の支えがあり、九州六大学リーグ戦8連覇を達成することが出来ました。しかしながら全勝での優勝は達成することが出来ず、課題の残る結果となりました。

全国大会で勝てるチームを作るために、この春季リーグ戦で出た課題を克服し、まずは九州選手権優勝を目指し、目の前の一戦一戦を全力で戦い抜いていきたいと思っております。

学生委員長コメント

久留米大学 町頭 諄

昨年秋に引き続きコロナ禍での開催となりましたが、理事の皆様方、球場関係者の皆様方のご尽力のおかげで無事にリーグ戦を開催できましたこと、心より感謝申し上げます。

今季のリーグ戦は、昨年春のリーグ戦とは異なり、六大学揃っての開催となりました。また、四年生にとっては最後のリーグ戦となり、非常に白熱した試合が繰り広げられたという印象です。結果として福岡大学が六期連続の優勝を勝ち取りましたが、終盤までどの大学が優勝するのか予想できず、各大学のレベルアップが感じられました。また、個人タイトルも4年生だけでなく、下級生の受賞者も多く見られ、来秋のリーグ戦も非常に楽しみなものとなりました。

最後になりますが、これまで四年生が築き上げてこられた九州六大学の準硬式野球をより一層良いものとなるよう、今後も力を入れていきたいです。

優勝 福岡大学

	福岡大	西南学院	久留米大	福岡教育	九州大	佐賀大	勝敗
①福岡大学		6○5 1●3	9○2 1●2	7○3 7△7	3○1 10○3	11○4 11○1	7勝2敗1分
②西南学院大学	5●6 3○1		0●7 7○2	4○3 9○1	7○0 2●4	3○2 23○2	7勝3敗
③久留米大学	2●9 2○1	7○0 2●7		7○0 0●3	12○2 6●8	8○1 12○0	6勝4敗
④福岡教育大学	3●7 7△7	3●4 1●9	0●7 3○0		8●15 8○7	5○4 2○1	4勝5敗1分
⑤九州大学	1●3 3●10	0●7 4○2	2●12 8○6	15○8 7●8		4●5 9○3	4勝6敗
⑥佐賀大学	4●11 1●11	2●3 2●23	1●8 0●12	4●5 1●2	5○4 3●9		1勝9敗

秋季リーグ戦

©2023年9月16日 梶原運動公園野球場

第1試合 開始時刻9:50 終了時刻11:40

佐賀大学 1000000 | 1
福岡大学 013320x | 9
(7回コールド)

(佐) 甲斐-井田
(福) 原田・西村-比嘉・木村
☆本塁打 中村(福)
☆三塁打 馬場(福)
☆二塁打 品川(佐)
能間・江藤(福)

(戦評) 佐賀大は初回から先制したが、2回に福岡大が追いつきその後も追加点を重ねた。福岡大は佐賀大打線に反撃を許さず、コールドゲームとした。

第2試合 開始時刻12:25 終了時刻14:30

福岡教育大学 200000000 | 2
久留米大学 000100000 | 1

(教) 森永・猪俣-森田
(久) 北原・中居-原田
☆二塁打 原田(久)

(戦評) 福教大は初回から四球、失策により2点を先制した。福教大は森永、猪俣の継投で久留米大を1失点で抑えリードを守った。

第3試合 開始時刻15:11 終了時刻17:05

九州大学 0000000 | 0
西南学院大学 011014x | 7
(7回コールド)

(九) 山本、青木、梶原、岸川-寺尾
(西) 亀田-柴田
☆二塁打 本城・本城・尾林(西)

(戦評) 西南大は2回に柴田の犠飛で先制すると、その後も追加点を重ねていった。西南の先発の亀田は、7回を3安打、無失点で九州大を抑え、試合はコールドゲームとなった。

©2023年9月18日 梶原運動公園野球場

第1試合 開始時刻9:33 終了時刻11:58

久留米大学 102000000 | 3
福岡教育大学 000000010 | 1

(久) 川崎・小田-原田
(教) 中島・船津-森田
☆二塁打 鐘ヶ江(久)

(戦評) 久留米大は初回から鐘ヶ江の二塁打で先制する。守備では先発の川崎が福教大を抑えリズムを作った。その後も追加点を加え、リードを守り切った。

第2試合 開始時刻12:34 終了時刻14:44

西南学院大学 000002030 | 5
九州大学 01100130x | 6

(西) 久保・尾林・松岡-柴田
(九) 谷口・岸川-寺尾
☆三塁打 権藤(西)
☆二塁打 谷口・寺尾(九)

(戦評) 6回の表に同点に追いつかれた九州大は、直後に坪井のタイムリーによりリードする。その後も追加点を重ね、西南大の反撃から逃げ切った。

第3試合 開始時刻15:08 終了時刻16:33

福岡大学 45142 | 16
佐賀大学 00000 | 0
(5回コールド)

(福) 平野・宮崎-比嘉・木村
(佐) 近藤・森田・關野-轟
☆本塁打 中村(福)
☆三塁打 陣内(福)
☆二塁打 山口・能間・中村(福)

(戦評) 福岡大は初回から山口のタイムリーなどで大きくリードする。投げては、平野、宮崎の継投で佐賀大打線が無安打に抑え、コールドゲームとした。

©2023年9月23日 今津運動公園野球場

第1試合 開始時刻9:36 終了時刻11:29

福岡教育大学 0010000 | 1
西南学院大学 034010x | 8
(7回コールド)

(教) 中島・船津-森田
(西) 亀田・斎藤-柴田
☆二塁打 尾林2・佐藤(西)
森田(教)

(戦評) 中村の先制打により先制した西南大は、その後も安打を重ね5回までに8点とリードを広げる。そのままリードを保ったままコールドゲームとした。

第2試合 開始時刻12:08 終了時刻14:25

九州大学 2100103 | 7
福岡大学 0111731x | 14
(7回コールド)

(九) 山本・岸川・梶原・山口-寺尾
(福) 原田・井上-比嘉

(戦評) 九州大は先制し一時は3点のリードを得るが、5回に福岡大の打線に捕まり、逆転された。福岡大はその後も得点を重ね、コールドゲームとした。

第3試合 開始時刻15:04 終了時刻17:38

佐賀大学 000301003 | 7
久留米大学 002010002 | 5

(佐) 關野・森田-轟
(久) 北原・中居-原田
☆二塁打 久保田2・原田・麻生(久)
宇土2・品川(佐)

(戦評) 2点を先制された佐賀大は4回にタイムリー、失策などにより逆転に成功する。最終回にも点差を広げ、そのまま逃げ切った。

©2023年9月24日 鳥栖市民球場

第1試合 開始時刻9:00 終了時刻11:17

福岡大学 000000100 | 1
九州大学 20000003x | 5

(福) 宮崎・平野・川口・鈴木-比嘉・木村
(九) 谷口・岸川-寺尾
☆三塁打 山口(福)
☆二塁打 谷口・寺尾(九)

(戦評) 初回に谷口などのタイムリーなどにより2点を先制した九州大は、先発の谷口が8回まで福岡大を1失点で抑える。8回にさらにリードを広げ勝利した。

第2試合 開始時刻11:58 終了時刻14:11

久留米大学 000100102 | 4
佐賀大学 000030000 | 3
(久) 小田・川崎・中居・北原-原田

(佐) 甲斐-轟
☆二塁打 麻生・佐藤(久)

(戦評) 1点ビハインドで9回を迎えた久留米大はチャンスを作り内野ゴロ、ボークで、逆転に成功する。そのまま逃げ切り佐賀大に勝利した。

第3試合 開始時刻14:51 終了時刻17:00

西南大学 000030020 | 5
福教大 000000000 | 0

(西) 久保-柴田
(教) 森永・猪俣-森田
☆三塁打 久保・佐藤(西)

(戦評) 西南大は5回に佐藤、権藤のタイムリーにより3点を先制する。西南大先発の久保は福教大打線を2安打無失点に抑え勝利した。



©2023年9月30日 佐賀市立球場

第1試合 開始時刻9:00 終了時刻11:15

佐賀大学 200000200 | 4
九州大学 00431020x | 10

(佐) 高垣・近藤・森田-轟・井田
(九) 岸川-寺尾
☆二塁打 石井・斎藤(佐)
寺尾・児島(九)

(戦評) 初回に2点を先制した佐賀大だったが、3回に四球などが絡み逆転を許す。九州大はその後もリードを広げ逃げ切った。

第2試合 開始時刻11:52 終了時刻13:34

久留米大学 0100010 | 2
西南学院大学 800002x | 10
(7回コールド)

(久) 北原・小田-久保田
(西) 亀田-柴田
☆二塁打 権藤2・尾林(西)

(戦評) 初回に西南大の打線が繋がりが8点とリードする。対する久留米大学も反撃するが及ばず、コールドゲームとなった。

第3試合 開始時刻14:10 終了時刻16:05

福岡教育大学 0000000 | 0
福岡大学 0000043x | 7
(7回コールド)

(教) 船津・中島・猪俣-森田
(福) 原田-比嘉
☆二塁打 吉塚・馬場(福)

(戦評) 5回まで投手戦となったが、6回裏

比嘉のタイムリーで均衡を破った。その後も福岡大の打線が繋がりを、コールドゲームとなった。

©2023年10月1日 福岡大学野球場

第1試合 開始時刻8:57 終了時刻11:23
西南学院大学 0020100003 | 6
久留米大学 0000300000 | 3
(延長10回)

(西) 松岡・尾林-柴田
(久) 川崎・中居・小田・木許-久保田
☆二塁打 上口・尾林(西)
(戦評) 久留米大は5回に麻生のタイムリーなどにより同点に追いつく。そのまま延長戦に突入し、西南大は、10回に尾林のタイムリーなどにより試合を決めた。

第2試合 開始時刻12:00 終了時刻14:00
福岡大学 300022005 | 12
福岡教育大学 000010000 | 1
(福) 平野・鈴木-木村・眞弓
(教) 猪俣・森永・猪俣-森田
☆三塁打 山口(福)
☆二塁打 馬場・波多野・中村(福)
(戦評) 初回に先制した福大は、平野、鈴木が好投を見せる。その後も追加点を重ね大勝した。

第3試合 開始時刻15:01 終了時刻16:34
九州大学 0000009 | 9
佐賀大学 0000000 | 0
(7回コールド)
(九) 谷口・山本-寺尾
(佐) 甲斐・近藤-井田・轟
☆二塁打 丹羽(九)
(戦評) 6回まで谷口と甲斐の投手戦となった。しかし7回に九州大が安打でチャンスを作り、失策なども絡み一挙9点を挙げ、コールドゲームとした。



©2023年10月7日 桜原運動公園野球場

第1試合 開始時刻9:30 終了時刻11:56
九州大学 005000000 | 5
福岡教育大学 001000000 | 1
(九) 谷口・梶原-寺尾
(教) 船津・猪俣-森田

(戦評) 九州大は3回に寺尾のタイムリーなどにより5点のリードを得る。福教大はその裏に1点を返すが、反撃は及ばず、九州大が勝利した。

第2試合 開始時刻12:37 終了時刻14:37
久留米大学 100000000 | 1
福岡大学 000000000 | 0
(久) 中居・北原-原田

(福) 原田-比嘉
☆二塁打 吉塚(福)
(戦評) 久留米大は初回にワイルドピッチにより先制する。その後は中居と北原の継投で無失点に抑え、リードを守った。

第3試合 開始時刻15:15 終了時刻17:08
佐賀大学 000000003 | 3
西南大学 001000000 | 1
(佐) 甲斐・高垣-井田・轟

(西) 亀田・斎藤-柴田
(戦評) 1点ビハインドで最終回を迎えた佐賀大は、品川のタイムリーにより逆転に成功する。そのリードを守り切って勝利した。

©2023年10月14日 桜原運動公園野球場

第1試合 開始時刻9:28 終了時刻11:24
西南学院大学 100000000 | 1
福岡大学 01000200x | 3
(西) 亀田-柴田
(福) 原田-比嘉

☆二塁打 池田・中村・藤河(福)
(戦評) 同点で6回を迎えた福岡大は、池田、中村の連打により勝ち越しに成功する。先発の原田は西南大を1失点に抑え勝利した。

第2試合 開始時刻12:01 終了時刻14:03
佐賀大学 400020000 | 6
福岡教育大学 400100000 | 5
(佐) 關野・森田-轟
(教) 森永・猪俣-森田
☆三塁打 品川(佐)
☆二塁打 岩永・斎藤(佐)
山田・船津・森田(教)

(戦評) 佐賀大は岩永のタイムリーなどにより4点を先制するも直後に追いつかれる。一点ビハインドで迎えた5回に品川のタイムリーにより逆転し、そのまま逃げ切った。

第3試合 開始時刻14:40 終了時刻16:42
九州大学 000000010 | 1
久留米大学 00010011x | 3
(九) 岸川・山本-寺尾
(久) 中居・北原-原田
☆二塁打 五十嵐・佐藤・松村(久)

(戦評) 久留米大は4回にスクイズで先制すると、7、8回にも追加点を挙げる。守備面では、中居と北原の継投で九州大打線を一失点で抑え勝利した。

©2023年10月15日 桜原運動公園野球場

第1試合 開始時刻9:30 終了時刻12:11
福岡教育大学 000150100 | 7
佐賀大学 00030105x | 9
(教) 中島・船津・猪俣-森田
(佐) 甲斐・近藤・高垣-井田・轟
☆三塁打 松尾(佐) 石丸(佐)
☆二塁打 山田(教)
品川2・松尾(佐)

(戦評) 福教大は5回に連打で逆転をするが、8回に佐賀大の松尾、品川のタイムリーなどで逆転を許した。

第2試合 開始時刻12:46 終了時刻14:32
久留米大学 000000000 | 0
九州大学 01000000x | 1
(久) 木許・小田・中居-原田
(九) 谷口-寺尾
☆二塁打 森・梶原(九)

(戦評) 九州大は2回に児島のタイムリーにより先制する。先発の谷口は久留米大打線を無失点に抑え、リードを守った。

第3試合 開始時刻15:12 終了時刻17:52
福岡大学 000102330 | 9
西南学院大学 000120000 | 3
(福) 平野・宮崎・西村-比嘉
(西) 久保・尾林-柴田
☆本塁打 馬場(福)
☆二塁打 藤河・中村2・比嘉(福)

(戦評) 5回に逆転された福岡大だったが、6回に吉塚のタイムリーで同点に追いつくと、7回に勝ち越しに成功する。その後も追加点を挙げ、福岡大が勝利した。



©2023年10月21日 桜原運動公園野球場

第1試合 開始時刻9:31 終了時刻11:41
福岡大学 000010000 | 1
久留米大学 01021010x | 5
(福) 原田・西村-比嘉
(久) 小田・中居・木許・北原-原田
☆三塁打 鐘ヶ江(久)
☆二塁打 藤河(福)

(戦評) 久留米大は二回に松村のタイムリーにより先制する。その後も追加点を重ねリードを広げ、4人の継投で福岡大を抑え、快勝した。

第2試合 開始時刻12:20 終了時刻14:24
西南学院大学 000000001 | 1
佐賀大学 000000011x | 2
(西) 亀田・久保-柴田・山添
(佐) 甲斐・高垣-井田・轟
☆二塁打 尾林・権藤・上口(西)
品川・杵野(佐)

(戦評) 両先発の投手戦となった試合は、同点で迎えた9回に、佐賀大がチャンスをものにし、勝利した。

第3試合 開始時刻14:59 終了時刻16:50
福岡教育大学 000000000 | 0
九州大学 01020000x | 3
 (教) 中島・船津・猪俣・森永・森田
 (九) 山本一寺尾・廣井
 ☆三塁打 五十嵐(九)
 ☆二塁打 谷口(九)

(戦評)九州大は、二回に坪井のタイムリーにより先制する。先発の山本は、福教大を9回無失点に抑えた。

優勝決定戦

◎2023年10月22日 桧原運動公園野球場
 第1試合 開始時刻10:00 終了時刻12:02
福岡大学 002112030 | 9
九州大学 001000000 | 1
 (福) 平野一眞弓・比嘉
 (九) 谷口・青木・一廣井
 ☆三塁打 能間(福)
 ☆二塁打 眞弓(福)
 井伊(九)

(戦評)優勝決定戦は、福岡大が能間のタイムリーにより先制する。その後も打線が繋がりリードを広げ、九州大に勝利し、優勝を飾った。

- 最優秀選手 平野 裕都(福岡大学)
- 優秀選手 谷口 源(九州大学)
- 敢闘選手 品川 允哉(佐賀大学)
- 最優秀防御率 谷口 源(九州大学)
防御率1.18
- 最多勝利投手 谷口 源(九州大学) 5勝
- 最多奪三振 原田 拓海(福岡大学) 36個
- 首位打者 中村 栄太(福岡大学)
打率.483
- 本塁打王 該当者無し
- 打点王 寺尾 拓真(九州大学) 10点
- 盗塁王 麻生 琉偉(久留米大学)
10個

◎ベストナイン

- 投手 谷口 源(九州大学)
- 捕手 寺尾 拓真(九州大学)
- 一塁手 佐藤 司章(西南学院大学)
- 二塁手 吉塚 亨(福岡大学)

- 三塁手 品川 允哉(佐賀大学)
- 遊撃手 久保 公佑(西南学院大学)
- 外野手 麻生 琉偉(久留米大学)
- 外野手 丹羽 俊輔(九州大学)
- 外野手 森 健介(九州大学)
- 指名打者 中村 栄太(福岡大学)

◎打撃ベスト10

- 1位 中村 栄太(福岡大学) .483
- 2位 麻生 琉偉(久留米大学) .475
- 3位 久保 公佑(西南学院大学) .409
- 4位 藤河 寛大(福岡大学) .391
- 5位 丹羽 俊輔(九州大学) .367
- 6位 谷口 源(九州大学) .361
- 7位 森 健介(九州大学) .355
- 7位 品川 允哉(佐賀大学) .355
- 9位 吉塚 亨(福岡大学) .353
- 10位 梶原 勇佑(九州大学) .333

優勝チーム主将コメント

福岡大学 能間 涼輔
 リーグ戦で優勝することができ、とても嬉しい気持ちでいっぱいです。

しかし、思うようにいかない試合もあり、まだまだ未熟なチームですが、春季リーグ戦では更に強くなれるよう、練習に励みたいと思います。

最後に、リーグ戦開幕に向けてご尽力いただいた、関係者の皆様、及び応援してくださった皆様、ありがとうございました。

学生委員長コメント

久留米大学 町頭 諄
 はじめに、秋季リーグ戦開幕に向けてご尽力いただいた関係者の皆様方に深く感謝申し上げます。

今季のリーグ戦は、これまでにない「大波乱」な展開が繰り広げられたという印象です。順位変動が激しく、最終日まで熾烈な戦いが繰り広げられました。そして、優勝決定戦までもつれた争いは、福岡大学が制し、7期連続の優勝となりましたが、最期まで優勝予想が全くできない、非常に面白いリーグ戦でした。

また、上位3チームが出場できる九州大会出場権をかけ、3チームが同率3位となる結果を並べるなど、優勝争い以外にも目の離せないリーグ戦となりました。

今季リーグ戦を終えて、各大学の实力差が確実に縮まったと感じました。そして、このことが九州六大学全体のレベルアップに繋がることと期待し、今後も幹事会としてサポートを続けていきたいと思いました。

優勝 福岡大学

	福岡大	九州大	佐賀大	西南学院	久留米大	福岡教育	勝・敗
①福岡大学	—	14○7 1●5	9○1 16○0	3○1 9○3	0●1 1●5	7○0 12○1	7勝3敗
①九州大学	7●14 5○1	—	10○4 9○0	0●7 6○5	1●3 1○0	6○1 4○0	7勝3敗
③佐賀大学	1●9 0●16	4●10 0●9	—	3○1 2○1	7○5 3●4	6○5 9○7	5勝5敗
③西南学院大学	1●3 3●9	7○0 5●6	1●3 1●2	—	10○2 6○3	8○1 5○0	5勝5敗
③久留米大学	1○0 5○1	3○1 0●1	5●7 4○3	2●10 3●6	—	1●2 3○1	5勝5敗
⑥福岡教育大学	0●7 1●12	1●6 0●4	5●6 7●9	1●8 0●5	2○1 1●3	—	1勝9敗

福岡大学と九州大学が同率のため、10月22日に優勝決定戦を行った。

福岡大学 9-1 九州大学

福岡県大学準硬式野球

春季リーグ戦

◎2023年3月19日 光陵グリーンスタジアム

第1試合 開始時刻10:01 終了時刻11:30

九州産業大学 09402 | 15

近畿大学産業理工学部 00000 | 0

(5回コールド)

(産) 高橋・秀島・槌田一樋口・内海

(近) 栗山・砂田・栗山一井藤

☆二塁打 木村・城戸 (産)

第2試合 開始時刻12:18 終了時刻14:06

福岡工業大学 223046 | 17

日本経済大学 000200 | 2

(6回コールド)

(福) 岡本一曾我部

(日) 佐和田・永富一元島

☆本塁打 佐藤 (福)

☆三塁打 桑原 (福)

屋嘉比・金城 (日)

☆二塁打 坂下・桑原・占部・伊藤 (福)

◎2023年3月25日 雁ノ巣球場

第1試合 開始時刻10:00 終了時刻12:23

福岡工業大学 110131010 | 8

近畿大学産業理工学部 012000006 | 9

(福) 大須・鎌水・関一伊藤

(近) 砂田・栗山・岡本一古田

☆本塁打 三好 (福)

☆三塁打 西村 (福)

☆二塁打 伊藤・伊藤・井上健 (福)

川崎・松田・小林・小柳 (近)

第2試合 開始時刻13:10 終了時刻14:49

九州共立大学 13336 | 16

日本経済大学 00000 | 0

(5回コールド)

(共) 長澤一橋口

(日) 東・佐和田・永富一屋嘉比

☆三塁打 月足・飯田 (共)

☆二塁打 一松2・飯田 (共)

金城 (日)

◎2023年3月28日 雁ノ巣球場

第1試合 開始時刻9:21 終了時刻11:17

日本経済大学 0000000 | 0

九州共立大学 1012003 | 7

(7回コールド)

(日) 佐和田一元島

(共) 片平・内田・伊良波一河野

☆三塁打 日高 (共)

☆二塁打 西田 (共)

第2試合 開始時刻11:49 終了時刻13:22

近畿大学産業理工学部 0011000 | 2

福岡工業大学 030204x | 9

(7回コールド)

(近) 砂田一井藤

(福) 関一伊藤

☆二塁打 三好 (福)

◎2023年4月1日 光陵グリーンスタジアム

第1試合 開始時刻8:51 終了時刻10:10

日本経済大学 00000 | 0

九州産業大学 1591x | 16

(5回コールド)

(日) 永富・東・知念一元島

(産) 高橋・品川一森・内海

☆二塁打 伊志嶺・川面・柴田 (産)

第2試合 開始時刻10:40 終了時刻12:38

福岡工業大学 010000010 | 2

九州共立大学 00030040x | 7

(福) 岡本・杉野一曾我部

(共) 片平一橋口

☆三塁打 出水 (共)

☆二塁打 杉野 (福)

日高 (共)

◎2023年4月2日 光陵グリーンスタジアム

第1試合 開始時刻8:57 終了時刻11:18

九州共立大学 002000120 | 5

福岡工業大学 010010010 | 3

(福) 大須・関一伊藤

(共) 長澤一橋口

☆二塁打 三好・伊藤 (福)

橋口・竹川・日高 (共)

第2試合 開始時刻11:56 終了時刻13:12

九州産業大学 24402 | 12

日本経済大学 00000 | 0

(5回コールド)

(産) 福田・木村啓介・松本一内海・柳原

(日) 佐和田一元島

☆三塁打 伊佐 (産)

☆二塁打 江口・財津・今村 (産)

伊藝 (日)

第3試合 開始時刻13:36 終了時刻15:10

近畿大学産業理工学部 0000001 | 1

九州産業大学 121040x | 8

(7回コールド)

(近) 砂田一吉田・井藤

(産) 槌田・品川・乙丸一森・柳原・内海

☆三塁打 砂田 (近)

☆二塁打 川面・上津原・西村 (産)

◎2023年4月8日 雁ノ巣球場

第1試合 開始時刻9:10 終了時刻11:41

近畿大学産業理工学部 100002104 | 8

九州共立大学 020201001 | 6

(近) 岡本・砂田一井藤

(共) 平山・内田・片平一橋口

☆二塁打 吉田・山下 (近)

畑石・西田 (共)

第2試合 開始時刻12:10 終了時刻13:41

福岡工業大学 00000 | 0

九州産業大学 00226x | 10

(5回コールド)

(福) 杉野・岡本一曾我部

(産) 高橋一森

◎2023年4月9日 筑豊緑地野球場

第1試合 開始時刻9:50 終了時刻11:44

九州産業大学 003201 | 9

福岡工業大学 0000000 | 0

(7回コールド)

(産) 槌田・秀島・品川一樋口・柳原・内海

(福) 大須・岡本・石田一伊藤

☆本塁打 西村 (産)

☆二塁打 城戸 (産)

第2試合 開始時刻12:30 終了時刻13:57

九州共立大学 03344 | 14

近畿大学産業理工学部 02010 | 3

(5回コールド)

(共) 伊良波一橋口

(近) 栗山・砂田一砂田・井藤

☆本塁打 日高 (共)

☆三塁打 飯田 (共)

砂田 (近)

☆二塁打 飯田・橋口・西田2 (共)

◎2023年4月15日 春日公園野球場

第1試合 開始時刻 : 終了時刻 :

九州共立大学 0000000 | 0

九州産業大学 000512x | 8

(7回コールド)

(共) 片平・長澤一橋口

(産) 高橋一樋口・内海

☆本塁打 中上・江口 (産)

☆二塁打 伊佐・中上・吉村 (産)

第2試合 開始時刻11:13 終了時刻13:03

近畿大学産業理工学部 6210020 | 11

日本経済大学 0000030 | 3

(7回コールド)

(近) 砂田・岡本・栗山一井藤

(日) 永富一元島

☆三塁打 砂田・山下・吉田 (近)

☆二塁打 砂田 (近)

河村 (日)

◎2023年4月16日 桧原運動公園野球場

第1試合 開始時刻8:57 終了時刻11:07

日本経済大学 000032010 | 6

近畿大学産業理工学部 21201001x | 7

(日) 永富一元島

(近) 岡本・砂田・栗山一井藤

☆三塁打 川崎 (近)

金城・松山 (日)

☆二塁打 吉田・井藤・小柳 (近)

因幡・河村 (日)

第2試合 開始時刻11:46 終了時刻13:41

九州産業大学 00200403 | 9

九州共立大学 00100000 | 1

(8回コールド)

(産) 槌田・品川一森・樋口

(共) 長澤・片平一橋口

☆二塁打 吉村 (産)

第3試合 開始時刻14:16 終了時刻15:46

日本経済大学 05001 | 6
福岡工業大学 1349x | 17

(5回コールド)

(日) 佐和田・東・知念・金城-居嘉比
(福) 鎌水・関・三好智久-曾我部・吉牟田
☆本塁打 佐藤 (福)
☆三塁打 杉野 (福)
☆二塁打 中村・石田・占部 (福)
石原 (日)

◎表彰選手 (1部)

最優秀選手 高橋 大夢 九州産業大学
敢闘賞 日高 葵人 九州共立大学
首位打者 吉村航之介 九州産業大学
本塁打王 該当者なし
打点王 山下 生 近畿大学
10打点
盗塁王 桑原 伶 福岡工業大学
11盗塁

◎ベストナイン

投手 高橋 大夢 九州産業大学
捕手 森 将太郎 九州産業大学
一塁手 佐藤 雄河 福岡工業大学
二塁手 城戸 駿利 九州産業大学
三塁手 山下 生 近畿大学
遊撃手 中上翔一郎 九州産業大学
外野手 伊志嶺拓磨 九州産業大学
三好 良治 福岡工業大学
日高 葵人 九州共立大学
指名打者 杉野 陸 福岡工業大学

◎表彰選手 (2部)

最優秀選手 伊藤 光輝 九州工業大学
敢闘賞 木村 晃太 九州歯科大学

優勝チーム主将コメント

九州産業大学準硬式野球部

主将 江口倫太郎

今回の春季リーグ戦から、送りバントをする場面を積極的に増やしていきました。九州大会、全国大会と得点力不足に悩まされていたので、「全国大会のためのリーグ戦」という共通認識を持ち、ある意味練習という気持ちで試合に臨んでいました。

リーグ戦で感じたのは、途中出場する選手がいない事です。代打や代走、守備固めといった選手がいないため、終盤の追い上げが足りませんでした。全国大会までまだ時間があるので、チーム全体の底上げをし、チーム力を高めたいと思っています。

学生委員長コメント

九州産業大学準硬式野球部

吉村 南杜

今季のリーグ戦は全勝で九州産業大学が優勝した。また、九州共立大学が準優勝し、昨年最下位に終わった近畿大学産業理工学部が健闘を見せ3位となった。今大会は選手一人

I部リーグ

優勝 九州産業大学

	九産大	九共大	近畿大	福工大	日経大	勝敗
九州産業大学		○8-0(7) ○9-1(8)	○15-0(5) ○8-1(7)	○10-0(5) ○9-0(7)	○16-0(5) ○12-0(5)	8勝0敗
九州共立大学	●0-8(7) ●1-9(8)		●6-8 ○14-3(5)	○7-2 ○5-3	○16-0(5) ○7-0(7)	5勝3敗
近畿大学 産業理工学部	●0-15(5) ●1-8(7)	○8-6 ●3-14(5)		○9-8 ●2-9(7)	○11-3(7) ○7-6	4勝4敗
福岡工業大学	●0-10(5) ●0-9(7)	●2-7 ●3-5	●8-9 ○9-2(7)		○17-2(6) ○17-6(5)	3勝5敗
日本経済大学	●0-16(5) ●0-12(5)	●0-16(5) ●0-7(7)	●3-11(7) ●6-7	●2-17(6) ●6-17(5)		0勝8敗

※九州産業大学が8勝0敗で優勝し、11連覇を達成。

II部リーグ

優勝 九州工業大学

	九工大	九歯大	勝敗
九州工業大学		●7-12(8) ○16-6(5) ○19-15(7) ●2-9(7) ○14-7(7)	3勝2敗
九州歯科大学	○12-7(8) ●6-16(5) ●15-19(7) ○9-2(7) ●7-14(7)		2勝3敗

※リーグ戦の結果、九州工業大学の1部昇格が決定。

ひとりの学生らしい一生懸命な姿が印象に残る。まだまだコールドゲームは多いものの華麗なプレーや迫力のあるプレーもおおいに見られた。活気や緊張感もあり魅力的な試合が増えてきたので、多くの方にぜひ足を運んでいただきたい。これから福岡県リーグ全体で練習等への取り組みも充実させ、今後連盟の発展に向け気持ちを新たに取り組んでいく。

秋季リーグ戦

©2023年9月1日(金) 雁ノ巣球場

第1試合 開始時刻9:21 終了時刻10:47

九州工業大学 000000 | 0
九州産業大学 301123x | 10
(6回コールド)

(九工) 石井-高橋
(九産) 小宮・本多・白楽-柳原・内海
☆三塁打 森(九産)
☆二塁打 吉村・川面(九産)

第2試合 開始時刻11:19 終了時刻12:55

福岡工業大学 0030006 | 9
近畿大学産業理工学部 2000000x | 2
(7回コールド)

(福) 三好・大須-伊藤
(近) 栗山-小柳
☆三塁打 富野(福)
☆二塁打 伊予(福)

第3試合 開始時刻13:23 終了時刻15:35

日本経済大学 20100010 | 4
九州共立大学 25000013x | 11
(8回コールド)

(日) 佐和田・大井手-山角
(九) 綾部・内田・伊良波-河野・麻生
☆三塁打 出水(九)
☆二塁打 松原・竹川・畑石(九)



©2023年9月2日(土) 今津運動公園野球場

第1試合 開始時刻9:19 終了時刻11:41

近畿大学産業理工学部 001000120 | 4
福岡工業大学 00004203x | 9

(近) 中野・栗山-小柳
(福) 三好拓・中野・石田-伊藤
☆三塁打 伊予(福)
☆二塁打 富野(福)

第2試合 開始時刻12:08 終了時刻14:38

九州共立大学 000201700 | 10
日本経済大学 000211000 | 4

(九) 長澤・前田・西田-河野
(日) 池間・永富-山角
☆三塁打 佐野(日)
☆二塁打 出水・竹川(九)
因幡(日)

第3試合 開始時刻15:02 終了時刻16:42

九州産業大学 00220000 | 4
九州工業大学 0002010x | 1

(球場規定時間超過により8回強制コールド)
(九産) 田中・大橋・福田・木村啓-大楽院
(九工) 伊藤・片山-高橋
☆三塁打 西村(九産)

©2023年9月9日(土) 今津運動公園野球場

第1試合 開始時刻9:21 終了時刻11:55

福岡工業大学 220200300 | 9
九州共立大学 500600010 | 12

(福) 岡本・三好拓-曾我部
(九) 西田・内田・宗-中尾
☆本塁打 石田(福)
飯田(九)
☆三塁打 伊予(福)
☆二塁打 竹川(九)

第2試合 開始時刻12:20 終了時刻13:45

日本経済大学 001000 | 1
九州産業大学 005024x | 11
(6回コールド)

(日) 永富・大井手-元島
(九) 椋木・木村啓-森
☆三塁打 森(九)

第3試合 開始時刻14:13 終了時刻16:51

九州工業大学 00010618 | 16
近畿大学産業理工学部 02101020x | 6
(8回コールド)

(九) 片山-高橋
(近) 大和・栗山-小泉
☆三塁打 日高・高橋(九)
佐野(近)
☆二塁打 日高・田代(九)
前田(近)

©2023年9月10日(日) 県営春日公園野球場

第1試合 開始時刻9:06 終了時刻11:27

九州産業大学 01102145 | 14
日本経済大学 00000050x | 5
(8回コールド)

(九) 槌田・山本・本多-内海・柳原・大楽院
(日) 佐和田・大井手-山角・屋嘉比
☆本塁打 内海(九)
☆三塁打 城戸(九)
☆二塁打 西村・内海・森・森(九)
白畑・山角(日)

第2試合 開始時刻11:52 終了時刻14:18

近畿大学産業理工学部 0510000300 | 9
九州工業大学 002000200 | 4

(近) 栗山-小泉
(九) 吉村・黒木-高橋
☆二塁打 古田・坂口(近)
田代(九)

第3試合 開始時刻9:06 終了時刻 :

九州共立大学 0330 | 6
福岡工業大学 100 | 1
(4回表雨天ノーゲーム)

(九) 長澤-中尾
(福) 大須-伊藤

©2023年9月16日(土) 今津運動公園野球場

第1試合 開始時刻09:00 終了時刻10:50

九州工業大学 000000120 | 3
日本経済大学 000000200 | 2

(九) 石井-高橋
(日) 佐和田・永富-元島
☆三塁打 河村(日)
☆二塁打 佐野(日)

第2試合 開始時刻11:30 終了時刻13:14

近畿大学産業理工学部 000000 | 0
九州共立大学 001115x | 8
(7回コールド)

(近) 大和・栗山-小柳
(九) 西田・内田・伊良波-中尾
☆三塁打 飯田・飯田(九)

第3試合 開始時刻13:53 終了時刻15:38

福岡工業大学 0001000 | 1
九州産業大学 2110400x | 8
(7回コールド)

(福) 大須・岡本-曾我部
(九) 椋木・田中-森・柳原
☆三塁打 角田(九)
☆二塁打 桑原(福)



©2023年9月23日(土) 雁ノ巣球場

第1試合 開始時刻9:11 終了時刻12:02

九州共立大学 201003110 | 8
近畿大学産業理工学部 024000000 | 6

(九) 長澤・綾部・宗-中尾・麻生
(近) 中野・栗山-小泉
☆本塁打 出水(九)
☆三塁打 畑石(九)
☆二塁打 一松・中尾(九)
中野(近)

第2試合 開始時刻12:28 終了時刻14:39

九州産業大学 3221025 | 15
福岡工業大学 0000101 | 2
(7回コールド)

(九) 山本・秀島-内海
(福) 岡本・大須・三好-曾我部
☆三塁打 木村眞・秦・松浦・内海(九)
☆二塁打 秦(九)
織田・石田(福)

第3試合 開始時刻15:13 終了時刻16:55

日本経済大学 003001000 | 4
九州工業大学 00213001x | 7

(日) 大井手・池間-元島
(九) 片山-高橋
☆二塁打 佐野・金城(日)
高橋・沖野・田代・佐伯(九)

©2023年9月30日(土) 今津運動公園野球場

第1試合 開始時刻9:30 終了時刻10:49

日本経済大学 029100 | 12
福岡工業大学 00000x | 0
(6回コールド)

(日) 池間-元島
(福) 三好拓・石田・曾我部・三好智-
伊藤・奥野
☆三塁打 元島(日)
☆二塁打 屋嘉比(日)

第2試合 開始時刻11:32 終了時刻13:23
 近畿大学産業理工学部 0100000 | 1
 九州産業大学 0400150x | 10
 (7回コールド)

(近) 栗山-佐野
 (九) 槌田・田中・山本・木村啓一森・柳原
 ☆三塁打 川鍋 (九)
 ☆二塁打 森 (九)



第3試合 開始時刻14:01 終了時刻16:02
 九州工業大学 100010020 | 4
 九州共立大学 10150000x | 7

(九工) 片山・伊藤-高橋
 (九共) 内田・長澤・伊良波・西田-中尾・麻生
 ☆二塁打 瀬戸口・田代 (九工)
 飯田 (九共)

◎2023年10月1日(日) 雁ノ巣球場

第1試合 開始時刻8:44 終了時刻10:01
 九州産業大学 50006 | 11
 近畿大学産業理工学部 00000x | 0
 (5回コールド)

(九) 椋木・山本-内海
 (近) 中野-佐野
 ☆本塁打 森 (九)

第2試合 開始時刻10:42 終了時刻12:13
 九州共立大学 40431 | 12
 九州工業大学 00000x | 0
 (5回コールド)

(九共) 西田・宗-中尾・河野
 (九工) 吉村・石井-上川
 ☆三塁打 中杉 (九共)
 ☆二塁打 飯田・香野 (九共)

第3試合 開始時刻12:54 終了時刻15:20
 福岡工業大学 050300003 | 11
 日本経済大学 010212000 | 6

(福) 三好・大須-曾我部
 (日) 佐和田・大井手・永富-山角
 ☆本塁打 佐藤 (福)
 ☆三塁打 伊予 (福)
 ☆二塁打 桑原・佐藤 (福)
 佐野 (日)

◎2023年10月7日(土) 雁ノ巣球場

第1試合 開始時刻08:20 終了時刻10:34
 九州共立大学 000000000 | 0
 九州産業大学 01100001x | 3

(九共) 西田-中尾
 (九産) 槌田-森
 ☆三塁打 畑石 (九共)

第2試合 開始時刻11:15 終了時刻13:36
 九州工業大学 100010206 | 10
 福岡工業大学 000400001 | 5

(九) 石井・片山-高橋
 (福) 大須・三好拓・石田-曾我部
 ☆三塁打 日高・沖野 (九)
 ☆二塁打 田代 (九)
 曾我部 (福)

第3試合 開始時刻14:17 終了時刻16:32
 日本経済大学 000001050 | 6
 近畿大学産業理工学部 00000408x | 12

(日) 池間・大井手・佐和田-元島
 (近) 栗山-小柳
 ☆三塁打 本田 (日)
 ☆二塁打 本田・白畑 (日)

◎2023年10月9日(月) 雁ノ巣球場

第1試合 開始時刻08:23 終了時刻10:25
 福岡工業大学 001000020 | 3
 九州工業大学 01120000x | 4

(福) 石田-曾我部
 (九) 伊藤・片山-片山
 ☆三塁打 石井 (福)
 ☆二塁打 三好拓・曾我部 (福)
 高橋・日高・伊藤 (九)

第2試合 開始時刻11:04 終了時刻12:57
 近畿大学産業理工学部 002000000 | 2
 日本経済大学 00100103x | 5

(近) 栗山・中野-小柳
 (日) 永富・池間-元島
 ☆二塁打 前田 (近)

第3試合 開始時刻13:40 終了時刻15:55
 九州産業大学 000101010 | 3
 九州共立大学 000000010 | 1

(九産) 椋木・槌田-内海
 (九共) 長澤・綾部-中尾
 ☆三塁打 飯田 (九共)
 ☆二塁打 出水 (九共)

◎2023年10月21日(土) 光陵グリーンスタジアム

第1試合 開始時刻9:22 終了時刻11:55
 九州共立大学 030000000 | 3
 福岡工業大学 011000010 | 3

(9回引き分け)
 (九) 長澤・宗・伊良波-麻生・中尾・河野
 (福) 岡本-曾我部
 ☆二塁打 出水 (九共)
 井上健 (福)

※9月10日雨天ノーゲーム分

◎表彰選手 1部

最優秀選手 槌田 将大 九州産業大学
 敢闘賞 西田 海人 九州共立大学
 首位打者 森 将太郎 九州産業大学
 本塁打王 該当者なし
 打点王 飯田 九州共立大学
 竹川 九州共立大学
 佐藤 福岡工業大学
 盗塁王 桑原 伶 福岡工業大学

◎ベストナイン

投手 椋木 翔太 九州産業大学
 捕手 森 将太郎 九州産業大学
 一塁手 佐伯 拓哉 九州工業大学
 二塁手 佐野優輝 日本経済大学
 遊撃手 石田 智也 福岡工業大学
 三塁手 川鍋 怜皇 九州産業大学
 外野手 吉村航之介 九州産業大学

I部リーグ

優勝 九州産業大学

	九産大	九共大	九工大	福工大	日経大	近畿大	勝敗
九州産業大学		○3-0 ○3-1	○10-0(6) ○4-1(8)	○8-1(7) ○15-2(7)	○11-1(6) ○14-5(8)	○10-1(7) ○11-0(5)	10勝0敗
九州共立大学	●0-3 ●1-3		○7-4 ○12-0(5)	○12-9 △3-3	○11-4(8) ○10-4	○8-0(7) ○8-6	7勝2敗1分
九州工業大学	●0-10(6) ●1-4(8)	●4-7 ●0-12(5)		○10-5 ○4-3	○3-2 ○7-4	○16-6(8) ●4-9	5勝5敗
福岡工業大学	●1-8(7) ●2-15(7)	●9-12 △3-3	●5-10 ●3-4		●0-12(5) ○11-6	○9-2(7) ○9-4	3勝6敗1分
日本経済大学	●1-11(6) ●5-14(8)	●4-11(8) ●4-10	●2-3 ●4-7	○12-0(5) ●6-11		●6-12 ○5-2	2勝8敗
近畿大学 産業理工学部	●1-10(7) ●0-11(5)	●0-8(7) ●6-8	●6-16(8) ○9-4	●2-9(7) ●4-9	○12-6 ●2-5		2勝8敗

※九州産業大学が10勝0敗で12季連続50回目の優勝を達成。

※5位・6位は得失点差により5位:日経大 6位:近畿大学産業理工学部に決定。

桑原 侖 福岡工業大学
田代 夏輝 九州工業大学
指名打者 飯田 還 九州共立大学

◎2部

優勝 九州国際大学 3勝1敗
※不戦勝2戦
2位 久留米工業大学 2勝2敗
※不戦勝2戦
3位 福岡大学2部 0勝4敗
※規定違反により全試合没収試合

最優秀選手 角屋 一成 九州国際大学
敢 闘 賞 吉田 裕哉 久留米工業大学

優勝チーム主将コメント

九州産業大学 主将 城戸 駿利
今回の秋季リーグ戦は、バントやエンドラン、盗塁などの作戦を多く使い、「安打がなくとも得点がでるチーム」を目指し試合に挑みました。全国大会3年連続一回戦負けという悔しさを糧に日々の練習に緊張感をもって取り組みました。リーグ戦を通して感じたのは、盗塁を確実に決められる選手、バンドが上手い選手などスーパーサブ的な存在が少ないことです。途中出場の流れを変える選手が出てくればチームが劣勢の状態からでも巻き返すこともでき、活気も出ると考えます。全国制覇に向け、レギュラー陣の能力や自覚を高める事はもちろん、チームとしての層を厚くし全員野球で戦えるよう一生懸命練習に励んでいきます。

学生委員長コメント

九州産業大学 吉村 南杜
今大会は九州産業大学が全勝で12季連続50回目の優勝を果たした。九州共立大学は投手陣が躍動し、準優勝した。春季2部から勝ち上がった九州工業大学が粘りの投球と打撃で第3位と健闘した。前年度から目標としていた「均衡した試合」を形にすることができたリーグ戦であった。リーグ全体の投手と打撃陣の力もつき魅力的な試合が多く見られた。これから見ごたえのある試合に期待がかかる。今後も更に連盟の発展のために各チームで意識を高くもち取り組んでいく。

第23回南九州地区大学 準硬式野球連盟春季大会

◎2023年3月4日 合志市総合グラウンド

第1試合 開始時刻9:04 終了時刻12:09
鹿児島大学医学部 00000000 | 0
熊本学園大学 10100000x | 2
(鹿医) 堤 (隆) 一木村
(学園) 林田一倉田
☆三塁打 菊池 (学園)
☆二塁打 中本 (学園)
※整備終了後ドクターヘリ着陸により1時間
13分中断

第2試合 開始時刻12:59 終了時刻14:27

鹿児島大学 00100 | 1
宮崎大学医学部 33023x | 11
(5回コールド)

(鹿大) 上村・八木一干代田
(宮医) 高田一湯浅
☆二塁打 終中 (宮医)

第3試合 開始時刻15:04 終了時刻17:19

志学館大学 100001050 | 7
熊本学園大学 20230012x | 10
(志学) 茂谷・島名一大山
(学園) 中本・森下・中本一倉田
☆三塁打 山下 (志学)
☆二塁打 中本 (学園)

◎2023年3月5日 藤崎台球場

第1試合 開始時刻8:57 終了時刻10:29
熊本大学 02001 | 3
熊本学園大学 7141x | 13
(5回コールド)

(熊大) 岩瀬・山口一江間
(学園) 林田一倉田
☆三塁打 松元 (熊大)

第2試合 開始時刻11:29 終了時刻13:45

宮崎大学医学部 320010 | 6
東海大学九州 010003 | 4
(6回打ち切り (2時間15分))
(宮医) 東 (佑)・宮城一大山・瀧林
(東海) 稲益・荒木・仮屋一北野
☆三塁打 大山 (宮医)
☆二塁打 大山 (宮医)

第3試合 開始時刻14:29 終了時刻16:18

熊本学園大学 32375 | 20
熊本大学医学部 30010 | 4
(5回コールド)
(学園) 森下・中本一倉田
(熊医) 宮里・伊波・水野・大内田一末藤
☆三塁打 水野 (熊医)
☆二塁打 中本 (学園)

◎2023年3月11日 県営八代球場

第1試合 開始時刻10:03 終了時刻11:33
鹿児島大学医学部 000000 | 0
宮崎大学医学部 430000x | 7
(7回コールド)

(鹿医) 田中・和田一木村
(宮医) 大生・東 (佑) 一大山・湯浅
☆二塁打 東 (佑) (宮医)

第2試合 開始時刻12:35 終了時刻14:16

鹿児島大学 140342 | 23
熊本大学 12050 | 8
(5回コールド)
(鹿大) 八木一大山
(熊大) 山口・岩瀬一江間
☆二塁打 小野・大山・上村 (鹿大)
江間 (熊大)

◎2023年3月12日 合志市総合グラウンド

第1試合 開始時刻9:58 終了時刻12:00
熊本大学医学部 010120020 | 6
鹿児島大学医学部 00160110x | 9

(熊医) 水野・末藤一川島
(鹿医) 堤 (隆) 一木村
☆本塁打 和田 (鹿医)
☆三塁打 宮里 (熊医)
☆二塁打 永山 (鹿医)
川島 (熊医)

第2試合 開始時刻12:56 終了時刻15:05

志学館大学 000030210 | 6
熊本大学医学部 110003011x | 7
(志学) 茂谷・築一大山
(熊医) 金山・松藤一末藤
☆二塁打 伊波・水野 (熊医)
茂谷 (志学)

◎2023年3月18日 県営八代球場

第1試合 開始時刻9:12 終了時刻11:40
宮崎大学医学部 3010210 | 7
熊本大学医学部 104413x | 13
(7回打ち切り (2時間15分))

(宮医) 東 (剛)・竹内一瀧林・湯浅
(熊医) 末藤・伊波一川島・末藤
☆三塁打 宮城 (宮医)
☆二塁打 宮城・安藤2 (宮医)

第2試合 開始時刻12:27 終了時刻14:46

熊本大学 4200031 | 10
東海大学九州 303523x | 16
(7回打ち切り (2時間15分))
(熊大) 江間・猿渡・増山一池田・戸高
(東海) 中山・仮屋・鈴木 (涼) 一北野
☆本塁打 江間 (熊大)
☆二塁打 岩永 (東海)

第3試合 開始時刻15:35 終了時刻17:25

志学館大学 000100000 | 1
鹿児島大学 00000006x | 6
(志学) 茂谷・築一大山
(鹿大) 千代田一大山
☆三塁打 安部 (鹿大)
新屋 (志学)

©2023年3月19日 川上哲治球場

第1試合 開始時刻9:02 終了時刻10:57

熊本大学医学部 060000000 | 6
熊本大学 01002250x | 10
 (熊医) 松藤・森一末藤
 (熊大) 山口一戸高
 ☆三塁打 江間(熊大)
 ☆二塁打 脇屋敷・江間・高橋(熊大)
 香月(熊医)

第2試合 開始時刻11:43 終了時刻14:02

志学館大学 200000035 | 10
 鹿児島大学医学部 400000010 | 5
 (志学) 築一大山
 (鹿医) 森元・和田・木村一藤井
 ☆二塁打 築(志学)
 福嶋(鹿医)

第3試合 開始時刻14:39 終了時刻16:57

鹿児島大学 00153135 | 18
 熊本大学医学部 00032302 | 10
 (8回コールド)
 (鹿大) 八木一干代田
 (熊医) 水野・森・伊波・水野一末藤
 ☆三塁打 水野(熊医)
 ☆二塁打 野口2・大山・干代田・岩本・
 峰(鹿大)
 川島2・宮里2(熊医)

©2023年3月25日 川上哲治球場

第1試合 開始時刻10:10 終了時刻12:07

東海大学九州 020000200 | 4
 鹿児島大学医学部 01010021x | 5
 (東海) 稲益・荒木一北野
 (鹿医) 堤(隆)一木村
 ☆三塁打 有馬(東海)
 ☆二塁打 田中(鹿医)
 稲益(東海)

第2試合 開始時刻13:04 終了時刻15:04

志学館大学 000210000 | 3
 宮崎大学医学部 40100000x | 5
 (志学) 島名・鈴倉一大山
 (宮医) 高田・東(剛)一大山
 ☆二塁打 宮城(宮医)
 茂谷・鈴倉(志学)

©2023年4月1日 山鹿市民球場

第1試合 開始時刻8:59 終了時刻11:26

熊本学園大学 001000001 | 2
 宮崎大学医学部 000001101x | 3
 (学園) 林田・中本一倉田
 (宮医) 大生・東(剛)一大山
 ☆二塁打 福井(学園)

第2試合 開始時刻15:25 終了時刻17:20

熊本大学 0030000 | 3
 宮崎大学医学部 4201012x | 10
 (7回コールド)
 (熊大) 増山・山口一池田
 (宮医) 東(佑)・宮城一湯浅
 ☆三塁打 東(佑)・竹内(宮医)
 増山・津出(熊大)
 ☆二塁打 勝田(宮医)

©2023年4月2日 山鹿市民球場

第1試合 開始時刻9:52 終了時刻11:55

熊本大学医学部 010100000 | 2
 東海大学九州 00020100x | 3
 (熊医) 松藤・水野一末藤
 (東海) 稲益・荒木一北野
 ☆三塁打 鈴木(直)(東海)
 末藤(熊医)
 ☆二塁打 鈴木(直)・岩永(東海)
 宮里(熊医)

第2試合 開始時刻12:48 終了時刻14:36

熊本大学 102010310 | 8
 鹿児島大学医学部 000111110 | 5
 (熊大) 山口一池田
 (鹿医) 和田一木村
 ☆三塁打 川元(熊大)
 福島(鹿医)
 ☆二塁打 脇屋敷・江間2・猿渡・高橋・
 増山(熊大)
 木村・和田(鹿医)

©2023年4月9日 学園大学グラウンド

第1試合 開始時刻9:44 終了時刻12:00

東海大学九州 05002000 | 7
 熊本学園大学 0004040x | 8
 (8回打ち切り(2時間15分))
 (東海) 田川・荒木一福山
 (学園) 中本・林田一倉田

☆三塁打 鈴木(直)

☆二塁打 倉田・福井・川上(学園)

最優秀選手賞 大生 航暉 宮崎大学医学部
 優秀選手賞 林田 優雅 熊本学園大学
 敢闘選手賞 山口 優太 熊本大学
 菊池 登陽 熊本学園大学
 田川龍之介 東海大学
 川島 康雅 熊本大学
 東 佑樹 宮崎大学
 上村 陽輝 鹿児島大学
 和田 恵明 鹿児島大学
 大山 蒼矢 志学館大学

優勝チーム主将コメント

宮崎大学医学部 大山 遼

まず、コロナ禍において春季リーグの開催、運営に携わってくださった南九州準硬式野球連盟の皆様、審判の皆様、そして学生幹事の方々にこの場をお借りして御礼申し上げます。

宮崎大学医学部は秋のリーグ戦では新チームとしてなかなか噛み合わず、2部リーグへと降格してしまいました。秋は負け越してしまいましたがその分収穫も多く、失うものが無い状態で1からチームを見直し、例年以上の強度で冬の練習を行い一人一人がしっかりと自分自身と向き合ってくれたおかげでなんとか春リーグを全勝で優勝することができました。九州選手権でのシード権を頂くことができたので、南九州リーグの代表として責任感を持って臨み一勝でも多く重ねて全国大会を目指したいと思います。

学生委員長コメント

熊本大学 岩瀬 諒祐

今回のリーグ戦の開催、実行にあたり、理事の皆様方、審判員、球場関係者の皆様にご協力いただきまして、誠にありがとうございました。この場をお借りしまして深くお礼申

優勝 宮崎大学医学部

	宮大医	学園大	東海大	熊大	鹿大医	鹿大	熊大医	志学館	勝 敗	順位
宮 大 医		○3-2(※)	○6-4(6)	○10-3(7)	○7-0(7)	○11-1(5)	○13-7(7)	○5-3	7勝	1位
学 園 大	●2-3(※)		○8-7(8)	○13-3(5)	○2-0	没○9-0	○20-4(5)	○10-7	6勝1負	2位
東 海 大	●4-6(6)	●7-8(8)		○16-10(7)	●4-5	没○9-0	○3-2	没○9-0	4勝3負	3位
熊 大	●3-10(7)	●3-13(5)	●10-16(7)		○8-5	●8-23(5)	○10-6	没○9-0	3勝4負	4位
鹿 大 医	●0-7(7)	●0-2	○5-4	●5-8		没○9-0	○9-6	●5-10	3勝4負	5位
鹿 大	●1-11(5)	没●0-9	没●0-9	○23-8(5)	没●0-9		○18-10	○6-1	3勝4負	6位
熊 大 医	●7-13(7)	●4-20(5)	●2-3	●6-10	●6-9	●10-18		○7-6(※)	1勝6負	7位
志 学 館	●3-5	●7-10	没●0-9	没●0-9	○10-5	●1-6	●6-7(※)		1勝6負	8位

※没=没収試合(部員不足、コロナ感染)

※勝敗が並んだチームは直接対決にて順位決定。

上げます。

今リーグ戦はコロナや各チームの事情により、日程調整が難航したリーグ戦でした。大会運営に関してさらに各大学との連携を強め、より円滑な運営を行っていきたいと思います。また、人数不足で参加できなかったチームもあり、部員の確保が必要になってきています。大会の開催にも影響するため、改善が急務だと感じます。今リーグ戦で出た課題解決に取り組み、秋季リーグ戦は、より白熱したものとなるよう頑張っていきたいと思いません。

第63回南九州地区大学 準硬式野球連盟秋季大会

©2023年9月17日 熊本学園大学グラウンド

第1試合 開始時刻8:58 終了時刻11:24

熊本学園大学 000010001 | 2

鹿児島大学医学部 12020000x | 7

(学園) 平名・菊池・林田一倉田

(鹿医) 堤(隆)・秋好一榮川

☆二塁打 榮川・永山・當房(鹿医)

©2023年9月18日 熊本学園大学グラウンド

第1試合 開始時刻9:52 終了時刻12:13

熊本大学 0032003 | 8

熊本学園大学 0000109 | 10

(7回打ち切り(2時間15分))

(熊大) 照屋・小夏・富山一池田

(学園) 林田・菊池一倉田

☆本塁打 菊池(学園)

☆三塁打 岩瀬・津出(熊大)

☆二塁打 富山(熊大)

第2試合 開始時刻13:12 終了時刻14:47

熊本大学薬学部 10100 | 2

熊本大学医学部 53103 | 12

(5回コールド)

(熊薬) 高島・中屋一高下

(熊医) 大内田・伊波一末藤

☆三塁打 今村(熊医)

©2023年9月23日 熊本学園大グラウンド

第1試合 開始時刻9:50 終了時刻11:22

鹿児島大学 00010 | 1

熊本学園大学 01118 | 11

(5回コールド)

(鹿大) 草場・鈴木一大山

(学園) 平石一倉田

☆二塁打 平石・福井・杉内(学園)

第2試合 開始時刻12:18 終了時刻14:58

宮崎大学医学部 4011032 | 11

熊本大学医学部 1016202 | 12

(7回打ち切り(2時間15分))

(宮医) 大生・東・竹内一有川

(熊医) 大内田・伊波一末藤・宮里

☆本塁打 宮里(熊医)

☆三塁打 竹内(宮医)

柿久(熊医)

☆二塁打 安藤・大山・柊中・柿木(宮医)

宮里・末藤(熊医)

©2023年9月24日 山鹿市民球場

第1試合 開始時刻9:54 終了時刻11:51

熊本大学薬学部 204400 | 10

志学館大学 100955 | 20

(6回コールド)

(熊薬) 橋川・中屋・古賀一高下・毎床

(志学) 茂谷・鈴倉一市来

☆三塁打 松本(熊薬)

鈴倉(志学)

☆二塁打 古賀・毎床・高島(熊薬)

市来・鈴倉・島名・茂谷(志学)

第2試合 開始時刻12:53 終了時刻15:36

熊本大学医学部 1000013 | 5

宮崎大学医学部 00003102 | 6

(8回打ち切り(2時間15分))

(熊医) 末藤一宮里

(宮医) 東・竹内一有川

☆二塁打 伊波・宮里(熊医)

大山(宮医)

©2023年9月30日 山鹿市民球場

第1試合 開始時刻9:01 終了時刻10:48

志学館大学 001000100 | 2

熊本大学医学部 000100000 | 1

(志学) 茂谷・鈴倉一市来

(熊医) 末藤一宮里

第2試合 開始時刻11:35 終了時刻14:01

熊本大学 00101011 | 4

鹿児島大学医学部 10201211 | 8

(8回打ち切り(2時間15分))

(熊大) 照屋・増山・橘高一池田・山口

(鹿医) 堤(隆)・秋好一榮川

☆二塁打 川元・江間(熊大)

第3試合 開始時刻14:47 終了時刻16:56

東海大学九州 41010040 | 10

宮崎大学医学部 00000011 | 2

(8回打ち切り(2時間15分))

(東海) 鈴木一田中

(宮医) 大生・竹内一大山・有川

☆三塁打 入江(東海)

☆二塁打 田中(東海)

©2023年10月1日 山鹿市民球場

第1試合 開始時刻8:58 終了時刻11:03

熊本大学医学部 00200000 | 2

熊本大学薬学部 21000033 | 9

(8回打ち切り(2時間15分))

(熊医) 伊波一末藤・宮里

(熊薬) 椿川・原一牧野

☆三塁打 酒井(熊医)

☆二塁打 柿久(熊医)

椿川・高島(熊薬)

第2試合 開始時刻11:51 終了時刻13:49

志学館大学 001001002 | 4

東海大学九州 30100013x | 8

(志学) 鈴倉一市来

(東海) 鈴木涼・仮屋一田中

☆二塁打 茂谷・新屋・島名(志学)

北野(東海)

第3試合 開始時刻14:39 終了時刻16:58

鹿児島大学医学部 000000001 | 1

熊本学園大学 10110000x | 3

(鹿医) 名倉一榮川

(学園) 平石一倉田

☆三塁打 福井(学園)

☆二塁打 榮川(鹿医)

久高(学園)

◎2023年10月7日 本田技研球場
第1試合 開始時刻11:11 終了時刻13:17
熊本大学薬学部 0112000 | 4
宮崎大学医学部 1002006x | 11
(7回コールド)

(熊薬) 橋川-牧野
(宮医) 橋口-東-大山
☆三塁打 橋川・毎床(熊薬)
大山(宮医)
☆二塁打 大山・柊中・竹内・勝田2(宮医)

◎2023年10月9日 王子原球場
第1試合 開始時刻8:53 終了時刻10:58
宮崎大学医学部 210020000 | 5
志学館大学 000102001 | 4
(宮医) 竹内-大山
(志学) 茂谷-市来
☆三塁打 大山(宮医)
☆二塁打 竹内・柿木(宮医)
新屋(志学)

第2試合 開始時刻11:50 終了時刻14:18
熊本大学 11003100 | 6
鹿児島大学 20200102x | 7
(8回打ち切り(2時間15分))
(熊大) 照屋・小夏・岩瀬-池田
(鹿大) 上村-大山
☆二塁打 富山(熊大)
上村(鹿大)

第3試合 開始時刻15:05 終了時刻16:30
熊本大学薬学部 100010 | 2
東海大学九州 102063x | 12
(6回コールド)

(熊薬) 橋川・原-高下
(東海) 仮屋・鈴木(涼)-田中
☆三塁打 入江・小島(東海)
☆二塁打 入江・仲尾(東海)

◎2023年10月14日 藤崎台球場
第1試合 開始時刻9:02 終了時刻11:37
熊本大学 00111000000 | 3
熊本学園大学 02100000001x | 4x
(11回タイブレーク)

(熊本) 小夏・照屋-池田
(学園) 菊池・平石-倉田
☆三塁打 岩瀬(熊本)
中本(学園)
☆二塁打 増山(熊本)

第2試合 開始時刻 : 終了時刻 :
熊本大学薬学部 0
宮崎大学医学部 9

(熊薬) 原・中屋-牧野
(宮医) 橋口-大山
☆二塁打 安藤(宮医)

※オーダーミスにより没収試合

第3試合 開始時刻13:58 終了時刻15:48
東海大学九州 1301080 | 13
熊本大学医学部 000020x | 2
(7回コールド)

(東海) 鈴木(涼)-田中
(熊医) 大内田・末藤-末藤・宮里
☆本塁打 入江(東海)
☆三塁打 入江(東海)
☆二塁打 入江・福里・田中(東海)
福西(熊医)

◎2023年10月15日 藤崎台球場
第1試合 開始時刻8:56 終了時刻10:54
熊本大学医学部 1301000 | 5
東海大学九州 213015x | 12
(7回コールド)

(熊医) 末藤・大内田-宮里
(東海) 稲益・鈴木(涼)・中山-田中
☆三塁打 田中(東海)
☆二塁打 入江・鈴木(東海)

◎2023年10月21日 王子原球場
第1試合 開始時刻 : 終了時刻 :
東海大学九州 9
熊本大学薬学部 0
※大会規定により没収試合

第2試合 開始時刻9:58 終了時刻11:57
熊本大学 101000000 | 2
鹿児島大学 00300000x | 3
(熊大) 猿渡-池田
(鹿大) 上村-梅野
☆二塁打 西・増山(熊大)

第3試合 開始時刻12:41 終了時刻14:23
東海大学九州 102355 | 16
志学館大学 102000 | 3
(6回コールド)

(東海) 日高・中山-田中
(志学) 茂谷-市来
☆本塁打 小島・入江・鈴木(直)(東海)
☆三塁打 入江2・仲尾(東海)
☆二塁打 市来(志学)

◎2023年10月22日 王子原球場
第1試合 開始時刻9:11 終了時刻11:59
東海大学九州 100100024 | 7
宮崎大学医学部 300000102 | 6

(東海) 鈴木(涼)・中山-田中
(宮医) 竹内・大生-大山
☆三塁打 入江(東海)
☆二塁打 大山2(宮医)

第2試合 開始時刻12:36 終了時刻15:00
鹿児島大学医学部 220001021 | 8
鹿児島大学 000013001 | 5

(鹿医) 下野・秋好-榮川
(鹿大) 草場・峰・安部-千代田
☆三塁打 名倉(鹿医)
☆二塁打 堤(光)・後藤(鹿医)
上村・千代田・八木(鹿大)

第3試合 開始時刻15:43 終了時刻17:19
熊本大学薬学部 0104000 | 5
志学館大学 345001x | 13
(7回コールド)

(熊薬) 原・松本・高下・中屋・毎床-牧野
(志学) 鈴倉-市来
☆三塁打 毎床(熊薬)
☆二塁打 茂谷・久保(志学)

◎2023年10月28日 小林球場
第1試合 開始時刻 : 終了時刻 :
鹿児島大学医学部 9
熊本大学 0
※大会規定により没収試合

第2試合 開始時刻11:28 終了時刻14:07
熊本学園大学 003200122 | 10
鹿児島大学 000100050 | 6
(学園) 菊池・平石-倉田
(鹿大) 上村・草場・峰・草場-千代田
☆二塁打 菊池(学園)
野口・上村・阿部(鹿大)

第3試合 開始時刻15:00 終了時刻17: :
志学館大学 030102000 | 6
熊本大学医学部 000013200 | 6
(9回日没打ち切り)

(志学) 茂谷-市来
(熊医) 大内田・伊波・末藤-末藤・宮里
☆三塁打 宮里・大内田(熊医)
☆二塁打 末藤(熊医)

◎2023年10月29日 小林球場
第1試合 開始時刻9:32 終了時刻11:58
志学館大学 00108000 | 9
宮崎大学医学部 1134012x | 12
(8回コールド)

(志学) 鈴倉-市来
(宮医) 東・橋口・川村・大生-瀧林・大山
☆三塁打 加古・阿波根・大山(宮医)
☆二塁打 阿波根(宮医)
鈴倉・新屋(志学)

第2試合 開始時刻12:43 終了時刻14:32
鹿児島大学医学部 200000020 | 4
鹿児島大学 101000003x | 5
(鹿医) 堤・福嶋・下野-榮川
(鹿大) 草場-梅野
☆二塁打 上村(鹿大)

1部、2部入れ替え戦

◎2023年11月12日 熊本学園大学グラウンド
第1試合 開始時刻10:02 終了時刻11:59
東海大学九州 001001005 | 7
熊本大学 000000200 | 2

(東海) 日高・鈴木(涼)-田中
(熊大) 照屋-池田
☆二塁打 猿渡・岩瀬(熊大)

※入れ替え戦の結果東海大学九州が1部昇格

長崎県大学準硬式野球連盟

春季リーグ戦

©2023年 3月15日 佐世保市総合グラウンド野球場
第1試合 開始時刻10:00 終了時刻11:27
長崎県立大学 001013 | 14
長崎総合科学大学 00000 | 0
(5回コールド)

(県立) 出口・横尾一深浦

(総科) 峯・吉田一知

☆本塁打 藤村(県立)

☆三塁打 永田(県立)

☆二塁打 横堀・藤村(県立)

(戦評) 県立大は3回、2番吉富の適時打で先制すると、5回には9打数連続安打を含む打者2巡の猛攻で13得点。開幕戦県立大が5回コールドで勝利した。

©2023年 3月16日 佐世保市総合グラウンド野球場
第1試合 開始時刻10:00 終了時刻12:00
長崎総合科学大学 200020100 | 5
長崎県立大学 20011110x | 6

(総科) 吉田一知

(県立) 渡邊・坂本・横尾一阿部・深浦

☆三塁打 大澤(県立)

☆二塁打 高嶋・中川(総科)

市野(県立)

(戦評) 初回から総科大、県立大ともに点を取り合う一進一退の攻防を続けるも、最後は相手の失策により勝ち越し点を取った県立大が辛くも勝利した。

©2023年 3月22日 佐世保市総合グラウンド野球場
第1試合 開始時刻10:00 終了時刻11:40
長崎国際大学 0000020 | 2
長崎県立大学 1230201x | 9

(7回コールド)

(国際) 坂口博・岡村・衛藤一衛藤・坂口博

(県立) 出口・坂本・倉田一深浦

☆三塁打 浦(県立)

☆二塁打 藤村2・二之宮・青柳(県立)

(戦評) 県立大は初回到4番藤村の適時打で先制すると、その後も得点を積み重ねる。国際大は6回到5番衛藤の適時打で2点を返し追い上げるも、県立大が逃げ切り勝利した。

©2023年 3月23日 佐世保市総合グラウンド野球場
第1試合 開始時刻12:00 終了時刻14:10
長崎県立大学 000000002 | 2
長崎国際大学 000100010 | 2

(9回引き分け)

(県立) 横尾一深浦

(国際) 真崎一坂口博

☆三塁打 横堀(県立)

☆二塁打 坂本(県立)

真崎・前田柊(国際)

(戦評) 県立大先発の横尾、国際大先発の真崎が好投を見せ、この試合は引き分けとなった。なお、この試合の結果により春季リーグ戦の優勝は県立大となった。

最多勝 鈴木 涼介 東海大学九州
5勝
最優秀防御率 堤 隆之介 鹿児島大学医学部
防御率2.70
本塁打王 入江 大志 東海大学九州
2本
盗塁王 北野 湧也 東海大学九州
14盗塁
打点王 入江 大志 東海大学九州
14打点
首位打者 入江 大志 東海大学九州
打率0.593
MVP 平石 健司 熊本学園大学
優秀選手賞 堤 隆之介 鹿児島大学医学部

◎ベストナイン

投手 鈴木 涼介 東海大学九州
捕手 榮川 大豊 鹿児島大学医学部
一塁手 宮里 衿也 熊本大学医学部
二塁手 北野 湧也 東海大学九州
三塁手 入江 大志 東海大学九州
遊撃手 茂谷 崇司 志学館大学
外野手 菊池 登陽 熊本学園大学
外野手 福里 佳夏 東海大学九州
外野手 竹内 壮吾 宮崎大学医学部

1部優勝チーム主将コメント

熊本学園大学 林田 優雅
ひとつ上の学年がいない中始まった新チームで昨年は2勝4敗という悔しい結果からはじまり、優勝を再び勝ち取るために1年間

1部優勝：熊本学園大学

1部リーグ	学園大	鹿大医	鹿児島大	熊本大	戦績	順位
熊本学園大学		●2-7 ○3-1	○11-1(5) ○10-6	○10-8(7) ○4-3(1)	5勝1敗	1
鹿児島大学 医学部	○7-2 ●1-3		○8-5 ●4-5	○8-4(8) ●0-9(2)	3勝3敗	2
鹿児島大学	●1-11(5) ●6-10	●5-8 ○5-4		○7-6(8) ○3-2	3勝3敗	3
熊本大学	●8-10(7) ●3-4(1)	●4-8(8) ○9-0(2)	●6-7(8) ●2-3		1勝5敗	4

勝敗が並んだ為、得失点差で順位を決定

2部優勝：東海大学九州

2部リーグ	東海大	宮大医	志学館	熊大医	熊大薬	戦績	順位
東海大学九州		○10-2(7) ○7-6	○8-4 ○16-3(6)	○13-2(6) ○12-5(7)	○12-2(6) ○9-0(2)	8勝	1
宮崎大学 医学部	●2-10(7) ●6-7		○5-4 ○12-9(8)	●10-12(7) ○6-5(8)	○11-4(7) ○9-0(2)	5勝3敗	2
志学館大学	●4-8 ●3-16(6)	●4-5 ●9-12(8)		○2-1 △6-6(2)	○20-10(6) ○13-5(7)	3勝4敗1分	3
熊本大学 医学部	●2-13(6) ●5-12(7)	○12-10(7) ●5-6(8)	●1-2 △6-6(2)		○12-2(5) ○9-2(8)	3勝4敗1分	4
熊本大学 薬学部	●2-12(6) ●0-9(2)	●4-11(7) ●0-9(2)	●10-20(6) ●5-13(7)	●2-12(5) ●2-9(8)		0勝8敗	5

勝敗が並んだ為、直接対決結果で順位を決定

1部、2部入れ替え戦(熊本大-東海大)の結果、2-7で東海大が勝利したため、1部へ昇格

やってきた成果がでて、とても嬉しく思います。人数は少ないですが、全員が役割を果たした結果だと思います。しかし目標はここではないので、さらに高みを目指して頑張っていきます。

2部優勝チーム主将コメント

東海大学九州 稲益 蓮

まず初めに大会運営をして頂いた理事長、理事、学生幹事長、主管大学の皆さま本当にありがとうございました。初めはチームが中々まとまらず勝つのが難しかったのですが、この夏チームがひとつになり練習に励んだ結果、優勝に繋がったと思います。次の春季リーグ戦に向け、精一杯練習に励んでいきたいと思っています。

学生委員長コメント

熊本大学 岩瀬 諒祐

大会運営にご尽力いただきました理事の皆様方、球場関係者の方々に、この場をお借りしてお礼申し上げます。今大会から新たに取組んだこともあり、各大学との連携がより強くなったと感じます。今後より良い大会運営をしていくうえでよかった点だと感じます。しかし、その反面課題も浮き彫りとなったため、次の大会でその課題を改善していきたいよう、各大学と連携を取りながら取り組んでいきたいと思っています。

◎2023年4月1日 佐世保市総合グラウンド野球場
第1試合 開始時刻18:25 終了時刻19:58
長崎国際大学 000117 | 18
長崎総合科学大学 20201 | 5
(5回コールド)

(国際) 岡村・中島・衛藤ー坂口博
(総科) 吉田ー大知
☆三塁打 徳永・玉城 (国際)
☆二塁打 山口・江口・坂口博 (国際)
(戦評) 総科大は初回、4番本田の適時打で先制リードした展開だったが、5回に国際大打線が爆発し、国際大が5回コールドで勝利した。

◎2023年4月2日 佐世保市総合グラウンド野球場
第1試合 開始時刻18:30 終了時刻20:10
長崎総合科学大学 00015 | 6
長崎国際大学 32029x | 16
(5回コールド)

(総科) 峯ー中川
(国際) 真崎・岡村ー坂口博・徳永
☆三塁打 高嶋 (総科)
玉城・坂口博・徳永・坂口倫 (国際)
☆二塁打 峯 (総科)
坂口博・真崎・山口 (国際)
(戦評) 試合序盤から長打7本を含む19安打の猛攻で試合を進めた国際大が、この試合も5回コールドで勝利した。

優勝 長崎県立大学 3勝0敗1分
2位 長崎国際大学 2勝1敗1分
3位 長崎総合科学大学 0勝4敗

◎個人成績

最優秀選手賞 吉富 幸希 長崎県立大学
優秀選手賞 真崎 竜也 長崎国際大学
敢闘賞 中川 拓海 長崎総合科学大学
最優秀防御率 出口 勝太 長崎県立大学
防御率0.00
最多勝利投手 出口 勝太 長崎県立大学
2勝
首位打者 吉富 幸希 長崎県立大学
山口 哲平 長崎国際大学
打率.667
最多本塁打 藤村 健吾 長崎県立大学
1本
最多打点 坂口 博亮 長崎国際大学
9打点
最多盗塁 中川 拓海 長崎総合科学大学
7盗塁

優勝 長崎県立大学

	県立大	国際大	総科大	勝敗
長崎県立大学		9-2 2-2	14-0 6-5	3勝0敗1分
長崎国際大学	2-9 2-2		18-5 16-6	2勝1敗1分
長崎総合科学大学	0-14 5-6	5-18 6-16		0勝4敗

◎ベストナイン
投手 出口 勝太 長崎県立大学
防御率0.00 2勝
捕手 坂口 博亮 長崎国際大学
打率.438 9打点
一塁手 真崎 竜也 長崎国際大学
打率.571 1打点
二塁手 中島 健斗 長崎総合科学大学
打率.429
三塁手 玉城 帆高 長崎国際大学
打率.385 3打点
遊撃手 山口 哲平 長崎国際大学
打率.667 5打点
外野手 吉富 幸希 長崎県立大学
打率.667 4打点
藤村 健吾 長崎県立大学
打率.500 7打点 1本
中川 拓海 長崎総合科学大学
打率.500 2打点
指名打者 永田 竣也 長崎県立大学
打率.455 2打点

秋季リーグ戦

◎2023年8月28日 佐世保市総合グラウンド野球場
第1試合 開始時刻9:50 終了時刻11:15
長崎県立大学 50540 | 14
長崎国際大学 00000 | 0
(5回コールド)

(県立) 出口ー浦・小原
(国際) 岡村・衛藤・松井ー長友・坂口博
☆二塁打 大澤・小松・浦 (県立)
(戦評) 県立大は初回、4番・藤村のタイムリーなどで5点を先制すると、投げては先発・出口が5回9奪三振無失点の快投を見せ、リーグ開幕戦を勝利で飾った。

第2試合 開始時刻 : 終了時刻 :
長崎総合科学大学 9
長崎大学経済学部 0
※長大経が人数不足による棄権のため、総科大の不戦勝。

◎2023年8月29日 佐世保市総合グラウンド野球場
第1試合 開始時刻9:45 終了時刻11:35
長崎国際大学 0004000 | 4
長崎県立大学 1040501x | 11
(7回コールド)

(国際) 松井・真崎ー坂口博
(県立) 古場・渡邊一浦
☆三塁打 吉富侑 (県立)
(戦評) 県立大は3回、藤村・坂本・青柳の3者連続適時打などで5得点を挙げる。国際大は4回、坂口博・真崎が連続適時打を放つも、県立大が2戦連続コールド勝利となった。

第2試合 開始時刻 : 終了時刻 :
長崎大学経済学部 0
長崎総合科学大学 9
※長大経が人数不足による棄権のため、総科大の不戦勝。



◎2023年9月1日 佐世保市総合グラウンド野球場
第1試合 開始時刻 : 終了時刻 :
長崎県立大学 9
長崎大学経済学部 0
※長大経が人数不足による棄権のため、県立大の不戦勝。

◎2023年9月4日 佐世保市総合グラウンド野球場
第1試合 開始時刻 : 終了時刻 :
長崎大学経済学部 0
長崎県立大学 9
※長大経が人数不足による棄権のため、県立大の不戦勝。

第2試合 開始時刻12:12 終了時刻14:42
長崎国際大学 0000204 | 6
長崎総合科学大学 0311132x | 11
 (国際) 豊岡・松井-松浦
 (総科) 吉田-真崎
 ☆本塁打 松井 (国際)
 ☆三塁打 本田 (総科)
 ☆二塁打 前田一・前田柁・松井 (国際)
 中島・岩本3・高島・真崎 (総科)
 (戦評) 両チーム合わせて11本の長打が飛び交う乱打戦となったが、最後は総科大が辛くも逃げ切り勝利した。

第3試合 開始時刻15:00 終了時刻17:00
長崎総合科学大学 420040 | 10
長崎国際大学 40642x | 16
 (6回コールド)
 (総科) 峯・真崎・吉田-本田
 (国際) 友寄・岡村・松浦-前田一・坂口博
 ☆三塁打 松井2・真崎 (国際)
 ☆二塁打 真崎・本田 (総科)
 豊岡・松浦・松井 (国際)
 (戦評) この試合も両チーム合わせて8本の長打を含む25本の安打が記録される乱打戦となったが、国際大が逆転勝利を取めた。

◎2023年9月13日 佐世保市総合グラウンド野球場
 第1試合 開始時刻9:55 終了時刻11:35
長崎県立大学 12470 | 14
長崎総合科学大学 00000 | 0
 (5回コールド)
 (県立) 出口・渡邊・大澤-小原・阿部
 (総科) 吉田-真崎
 ☆二塁打 大澤・吉富幸 (県立)
 (戦評) 県立大が序盤から得点を重ね、この試合もコールド勝利した。なお、この試合の結果により、県立大の3季連続優勝が確定した。

第2試合 開始時刻 : 終了時刻 :
長崎国際大学 9
長崎大学経済学部 0
 ※長大経が人数不足による棄権のため、国際大の不戦勝。

◎2023年10月8日 佐世保市総合グラウンド野球場
 第1試合 開始時刻 : 終了時刻 :
長崎大学経済学部 0
長崎国際大学 9
 ※長大経が人数不足による棄権のため、国際大の不戦勝。

第2試合 開始時刻9:50 終了時刻11:35
長崎総合科学大学 20000100x | 3
長崎県立大学 0101010 | 3
 (雨天8回引き分け)
 (総科) 本田・中島-峯
 (県立) 堀・大澤-阿部
 (戦評) リーグ戦最終戦は両チームとも得点を効率よく挙げたが、最後は雨天コールドゲームとなり引き分けた。



◎個人成績
 最優秀選手賞 出口 勝太 長崎県立大学
 優秀選手賞 真崎 翔平 長崎総合科学大学
 敢闘賞 松井 心助 長崎国際大学
 最優秀防御率 出口 勝太 長崎県立大学
 渡邊 優斗 長崎県立大学
 防御率0.00
 最多勝利投手 出口 勝太 長崎県立大学
 2勝
 首位打者 藤村 健吾 長崎県立大学
 打率.667
 最多本塁打 松井 心助 長崎国際大学
 1本
 最多打点 松井 心助 長崎国際大学
 9打点
 最多盗塁 藤村 健吾 長崎県立大学
 6盗塁

◎ベストナイン
 投手 出口 勝太 長崎県立大学
 防御率0.00 2勝
 捕手 真崎 翔平 長崎総合科学大学
 打率.500 4打点
 一塁手 松井 心助 長崎国際大学
 打率.600 9打点 1本
 二塁手 中島 健斗 長崎総合科学大学
 打率.375 1打点
 三塁手 大澤慶太郎 長崎県立大学
 打率.500 5打点
 遊撃手 山口 哲平 長崎国際大学
 打率.357 2打点

優勝 長崎県立大学

外野手 藤村 健吾 長崎県立大学
 打率.600 7打点
 真崎 竜也 長崎国際大学
 打率.571 3打点
 本田 千希 長崎総合科学大学
 打率.429 4打点
 指名打者 該当者なし

優勝チーム主将コメント

長崎県立大学 出口 勝太
 昨秋、今春と前主将の永田を中心としたチームで2連覇をしていましたが、今秋から新体制となった中で3連覇を達成することができ、とても嬉しく感じています。
 現チームは3人の投手を中心として少ない点数で守り抜くチームですが、それを体現するように2人の投手が最優秀防御率、守備でも失策がほとんどなく戦い抜くことができました。
 来季からはチーム数が増えることが予定されていて、ますます厳しい戦いになることが想定されますが、一戦必勝で勝ち抜いていきたいと思っています。

学生委員長コメント

長崎県立大学 阿部 将剛
 今季は天候不良による延期が続き、思うように日程の消化ができませんでした。各大学やグラウンドスタッフの方々の尽力もあり大会を無事終了させることができました。
 優勝した長崎県立大学は2名が西日本選抜・九州選抜に選ばれるなど、個の力は突出しているように感じられますが、他のチームもそれに負けないチーム力で戦っていた印象を受けました。
 今季は棄権するチームもあり試合数が多くなく、リーグ全体の強化にはつながらなかった部分があると感じたため、来季からは新たな試みも多くしていきたいと考えています。

順位	チーム	県立大	国際大	総科大	長大経	試合	勝	敗	分	勝率	得点	失点	差
1	長崎県立大学	14-0 11-4	14-0 3-3	9-0 9-0	6	5	0	1	1.000	60	7	+53	
2	長崎総合科学大学	0-14 4-11	6-11 16-11	9-0 9-0	6	3	2	1	.600	43	39	+4	
3	長崎国際大学	0-14 3-3	11-6 11-16	9-0 9-0	6	3	3	0	.500	44	47	-3	
4	長崎大学経済学部	0-9 0-9	0-9 0-9	0-9 0-9	6	0	6	0	.000	0	54	-54	

医歯薬学部大学準硬式野球

秋季リーグ戦

©2023年9月9日 佐賀ブルースタジアム

第1試合 開始時刻10:00 終了時刻12:00

九州大学医学部 2 0 0 0 3 1 2 | 8

産業医科大学 0 0 2 0 1 0 0 | 3

(2時間制のため7回で終了)

(九医) 藤崎・樫田-塩津

(産医) 古本-吉田

☆三塁打 樫田・塩津 (九)

斎藤 (産)

☆二塁打 山下 (九)

(戦評) リーグ戦初戦。九州大学医学部がコツコツと得点を重ね計8得点。産業医科大学を破り勝利した。

第2試合 開始時刻13:15 終了時刻15:22

福岡大学医学部 0 0 0 1 0 0 1 | 2

佐賀大学医学部 0 0 0 0 1 4 x | 5

(2時間制のため7回で終了)

(福医) 松田-米村

(佐医) 竹下-林田

☆本塁打 山本 (福)

☆三塁打 樋口 (佐)

☆二塁打 井上・井上 (佐)

(戦評) 佐賀大学医学部5回に同点に迫いつき、6回に4点を奪い逆転勝利した。



©2023年9月16日 西部運動公園

第1試合 開始時刻9:25 終了時刻11:25

産業医科大学 1 0 2 0 0 0 | 3

佐賀大学医学部 0 0 2 1 0 6 | 9

(2時間制のため6回で終了)

(産医) 古本-吉田

(佐医) 井上・竹下-林田

☆三塁打 井上・永芳・菊池 (佐)

☆二塁打 斎藤 (産)

植松・林田 (佐)

(戦評) 佐賀大学医学部同点の6回に6得点のビッグイニングをつくり勝利した。

第2試合 開始時刻11:50 終了時刻14:00

福岡大学薬学部 0 0 2 0 0 0 5 | 7

九州大学歯学部 3 0 0 0 0 2 3 | 8

(2時間制のため7回で終了)

(福薬) 久保-辻村

(九歯) 平松・柴田-下畑

☆三塁打 渡邊・辻村 (福)

岡田 (九)

☆二塁打 樋口・宝田・龍 (福)

平松・若松 (九)

(戦評) 九州大学歯学部7回に2点差をひっくり返し逆転サヨナラ勝ちとした。

第3試合 開始時刻14:20 終了時刻16:30

大分大学医学部 0 0 0 1 2 0 2 | 5

福岡大学医学部 0 1 0 0 2 0 2 | 5

(そのまま2時間が経過し同点のまま終了)

(大医) 田中-西澤

(福医) 嶋本-米村

☆本塁打 今泉 (福)

☆三塁打 大久保・吉田 (大)

☆二塁打 嶋本 (福)

(戦評) 大分大学同点の7回に2点を奪いこのまま勝利かと思われたが、その裏福岡大学医学部も反撃。2点を奪い返し同点に。



©2023年9月23日 みゆき球場

第1試合 開始時刻10:30 終了時刻12:30

福岡大学医学部 0 3 0 0 0 0 2 | 5

長崎大学医学部 0 1 2 0 0 0 0 | 3

(2時間制のため7回で終了)

(福医) 玉那覇・松田-米村

(長医) 浅山・荒木-首藤

☆三塁打 山本 (福)

時枝・首藤 (長)

☆二塁打 荒木 (長)

(戦評) 同点の7回表福岡大学医学部が2得点をあげてそのまま勝利した。

第2試合 開始時刻13:45 終了時刻15:50

佐賀大学医学部 1 0 0 0 3 0 1 | 5

大分大学医学部 0 0 1 0 0 0 0 | 1

(2時間制のため7回で終了)

(佐医) 田中-西澤

(大医) 井上-林田

☆三塁打 近藤 (大)

☆二塁打 井上 (佐)

大久保 (大)

(戦評) 5回までは同点だったものの佐賀大学が5回に3得点で均衡を破り勝利した。

©2023年9月24日 みゆき球場

第1試合 開始時刻9:30 終了時刻11:40

福岡大学薬学部 0 0 3 1 5 3 | 12

長崎大学薬学部 1 1 1 2 1 0 | 6

(2時間制のため6回で終了)

(福薬) 山内・田中・松下一樋口

(長薬) 松川・原-渡邊

☆三塁打 樋口・渡邊・南里 (福)

☆二塁打 松下・龍・樋口・田中・飯笹 (福)

沖 (長)

(戦評) 福岡大学薬学部1点を追う5回に5得点。6回にも3点を奪い、序盤の接戦が嘘

のように2桁得点で勝利した。

第2試合 開始時刻12:08 終了時刻14:15

長崎大学医学部 2 0 0 0 0 0 1 | 3

佐賀大学医学部 0 0 0 2 0 2 0 | 4

(2時間制のため7回で終了)

(長医) 富松-荒木

(佐医) 竹下-林田

☆三塁打 島元 (長)

植松 (佐)

☆二塁打 小林 (長)

植松 (佐)

(戦評) 佐賀大学初回に2点を失うも4回に同点、6回に逆転した。長崎大学医学部は7回に1点差に迫るも追いつけず佐賀大学が勝利した。

第3試合 開始時刻15:00 終了時刻17:00

大分大学医学部 1 0 0 4 0 0 | 5

九州大学医学部 0 0 4 4 2 0 | 10

(2時間制のため6回で終了)

(大医) 阿部・田中・大原-西澤

(九医) 長谷川・藤崎-塩津

☆三塁打 田中・吉田・有田 (大)

樫田 (九)

☆二塁打 大原 (大)

山下・木幡 (九)

(戦評) 九州大学医学部3回、4回に4点ずつを奪う猛攻で危なげなく勝利した。

©2023年9月30日 西部運動公園

第1試合 開始時刻9:30 終了時刻11:30

福岡大学医学部 0 0 0 5 0 1 | 6

九州大学医学部 0 3 1 1 0 2 x | 7

(2時間制のため6回で終了)

(福医) 嶋本・松田-米村

(産医) 長谷川・藤崎-塩津

☆二塁打 今泉・根本 (福)

樫田・押川 (九)

(戦評) 九州大学医学部逆転サヨナラで福岡大学医学部に勝利した。

第2試合 開始時刻11:51 終了時刻13:45

九州大学歯学部 2 0 1 0 0 0 0 | 3

九州歯科大学 1 0 1 0 0 5 0 0 | 7

(2時間制のため8回で終了)

(九歯) 平松-下畑

(歯大) 岡崎-佐藤

☆本塁打 穴見 (歯大)

☆三塁打 岡崎・佐藤 (歯大)

☆二塁打 柴田・岡田 (九歯)

穴見 (歯大)

(戦評) 九州歯科大学1点を追う6回、先頭の1番穴見のホームランで同点とすると、そのまま一気に4得点を奪いビッグイニングを作り勝利した。

第3試合 開始時刻14:20 終了時刻16:20
大分大学医学部 0000110 | 2
産業医科大学 0030000 | 3
 (2時間制のため7回で終了)
 (大医) 田中-西澤
 (産医) 古本-吉田
 ☆二塁打 有田・阿部 (大)
 小林 (産)
 (戦評) 産業医科大学が3回に3点を奪い優勢に試合を進めた。大分大学は5回と6回に1点ずつ奪うも追いつけず。

◎2023年10月1日 佐賀ブルースタジアム
 第1試合 開始時刻9:01 終了時刻11:00
産業医科大学 00000100 | 1
福岡大学医学部 00000103 | 4
 (2時間制のため8回で終了)
 (産医) 古本-吉田
 (福医) 松田-米村
 ☆二塁打 幸野・斎藤 (産)
 (戦評) 両チーム譲らず緊迫した試合に。均衡が破れたのは8回福岡大学医学部1番からの攻撃で3点を奪いそのまま勝利を収めた。

第2試合 開始時刻11:53 終了時刻13:52
久留米大学医学部 1001213 | 17
長崎大学薬学部 003220 | 7
 (2時間制のため6回で終了)
 (久医) 伊豫-石井
 (長薬) 沖・松川-渡邊
 ☆三塁打 中島・近藤・近藤 (久)
 後田 (長)
 ☆二塁打 善本・石井・石井 (久)
 沖・沖・後田 (長)
 (戦評) 久留米大学医学部2点ビハインドの6回打者2巡の猛攻で13点を奪い取り逆転勝利。

第3試合 開始時刻14:40 終了時刻16:10
九州歯科大学 27106 | 16
福岡大学薬学部 00030 | 3
 (規定により5回コールド)
 (九歯) 徳丸-佐藤
 (福薬) 山内・田中-辻村
 ☆三塁打 佐藤 (九)
 ☆二塁打 三船・岡崎 (九)
 渡邊・樋口 (福)
 (戦評) 九州歯科大学2回と5回にビッグイニングをつくり計16得点。5回コールド勝ちとなった。

◎2023年10月7日 西部運動公園
 第1試合 開始時刻9:25 終了時刻10:55
久留米大学医学部 00000 | 0
九州歯科大学 22630 | 13
 (規定により5回コールド)
 (久医) 伊豫・富士岡-石井
 (九歯) 徳丸-阪上
 ☆三塁打 穴見・三船 (九)
 ☆二塁打 穴見・安原・三船・足立・徳丸 (九)
 (戦評) 九州歯科大学複数の長打で13得点。3回には6得点とビッグイニングをつくり5

回コールド勝ちとした。
 第2試合 開始時刻11:30 終了時刻13:30
長崎大学医学部 01001 | 2
九州大学医学部 01146 | 12
 (規定により5回コールド)
 (長医) 荒木-首藤
 (九医) 樫田・長谷川-塩津
 ☆三塁打 塩津・山下・長谷川 (九)
 ☆二塁打 樫田・塩津 (九)
 (戦評) 九州大学医学部に5本の長打が飛び出し12得点。5回コールド勝ちを収めた。

第3試合 開始時刻14:00 終了時刻16:00
長崎大学薬学部 00120020 | 5
九州大学歯学部 11203020 | 9
 (2時間制のため8回で終了)
 (長薬) 松川・沖-渡邊
 (九歯) 平松・柴田-下畑
 ☆本塁打 若松 (九)
 ☆三塁打 若松・平松 (九)
 ☆二塁打 山内・松川・後田 (長)
 平松・高瀬谷 (九)
 (戦評) どちらのチームにも複数の長打が飛び出し序盤は接戦だったが、終わってみれば9対5と九州大学歯学部が4点差をつけ勝利した。

◎2023年10月14日 西部運動公園
 第1試合 開始時刻9:12 終了時刻11:13
久留米大学医学部 000132 | 6
九州大学歯学部 210240 | 9
 (2時間制のため6回で終了)
 (久医) 池田・富士岡-石井
 (九歯) 平松・金-下畑
 ☆三塁打 柴田・柴田 (九)
 ☆二塁打 中島・野口 (久)
 (戦評) 九州大学歯学部が初回からコツコツと得点を重ね9得点。久留米大学も終盤に追い上げを見せるが九州大学が逃げ切り勝利。

1部リーグ	佐賀医	九州医	福岡医	産医大	大分医	長崎医	勝敗
佐賀大学医学部	-	6○5	5○2	9○3	5○1	4○3	5勝
九州大学医学部	5●6	-	7○6	8○3	10○5	12○2	4勝1敗
福岡大学医学部	2●5	6●7	-	4○1	5△5	5○3	2勝2敗1分
産業医科大学	3●9	3●8	1●4	-	3○2	17○1	2勝3敗
大分大学医学部	1●5	5●10	5△5	2●3	-	12○10	1勝3敗1分
長崎大学医学部	3●4	2●12	3●5	1●17	10●12	-	5敗

2部リーグ	九歯大	九大歯	福岡薬	久留米	長崎薬	勝敗
九州歯科大学	-	7○3	16○3	13○0	13○0	4勝
九州大学歯学部	3●7	-	8○7	9○6	9○5	3勝1敗
福岡大学薬学部	3●16	7●8	-	7○0	12○6	2勝2敗
久留米大学医学部	0●13	6●9	0●7	-	17○7	1勝3敗
長崎大学薬学部	0●13	5●9	6●12	7●17	-	4敗

第2試合 開始時刻11:45 終了時刻13:36
長崎大学医学部 00010 | 1
産業医科大学 12131x | 17
 (規定により5回コールド)
 (長医) 富松・小林・荒木・浅山-島元
 (産医) 古本・小林-吉田
 ☆本塁打 古本・鳥羽 (産)
 ☆三塁打 村上・小林 (産)
 ☆二塁打 荒木 (長)
 (戦評) 産業医科大学が初回打者17人12得点とビッグイニング。2本のホームランも飛び出し、5回コールド勝ち。

第3試合 開始時刻13:50 終了時刻15:50
長崎大学薬学部 000 | 0
九州歯科大学 238x | 13
 (規定により3回コールド)
 (久医) 沖・松川-渡邊
 (九歯) 宮地-佐藤・阪上
 ☆本塁打 岡崎 (九)
 ☆三塁打 宮地・阪上 (九)
 ☆二塁打 山川 (九)
 (戦評) 九州歯科大学が3回に打者1順の8得点。計13得点とし、3回コールド勝ち。

◎2023年10月21日 西部運動公園
 第1試合 開始時刻9:19 終了時刻11:00
久留米大学医学部 0000000 | 0
福岡大学薬学部 0042100 | 7
 (2時間制のため7回で終了)
 (長医) 伊豫-石井
 (福薬) 峯・田中・久保-辻村
 ☆本塁打 渡邊・樋口 (福)
 ☆三塁打 近藤 (久)
 松下 (福)
 ☆二塁打 南里・松下 (福)
 (戦評) 福岡大学薬学部に2本のホームラン飛び出し7得点。コールド勝ち収めた。

第2試合 開始時刻11:45 終了時刻13:43

九州大学医学部 1 0 1 0 2 0 1 | 5

佐賀大学医学部 2 0 0 0 1 1 2 | 6

(2時間制のため7回で終了)

(九医) 長谷川・藤崎ー塩津

(佐医) 竹下ー林田

☆本塁打 樵田 (九)

植松 (佐)

☆二塁打 塩津 (九)

井上・菊池 (佐)

(戦評) 佐賀大学が逆転サヨナラ勝ち。接戦を制し医歯薬リーグ優勝を決めた。

第3試合 開始時刻14:20 終了時刻16:24

長崎大学医学部 2 0 5 1 1 1 | 10

大分大学薬学部 5 3 2 2 0 0 | 12

(2時間制のため7回で終了)

(長医) 荒木ー首藤

(大医) 田中ー西澤

(戦評) 長崎大学医学部が終盤に追い上げを見せるも、大分大学が序盤のリードを守り切り勝利した。

◎1部リーグ

優 勝 佐賀大学医学部

MVP 上松 福 (佐賀大学医学部)

敢闘賞 樵田 旭 (九州大学医学部)

◎2部リーグ

優 勝 九州歯科大学

MVP 三船 星矢 (九州歯科大学)

優勝チーム主将コメント

佐賀大学医学部 主将 樋口 統也

秋季リーグではチームの強み、弱みのそれぞれをはっきりと認識することができる期間になりました。

今回のリーグの反省を活かし、春以降の大会につなげていきたいと思います。

学生委員長コメント

福岡大学医学部 米村 吉平

まず、令和5年度医歯薬連盟秋季リーグ戦の開催につきましてご尽力いただきありがとうございました。

さて、今年度のリーグ戦につきまして偶然にも最終日が4勝で並んだチーム同士の優勝決定戦となりました、その試合もサヨナラ勝ちという劇的な勝利で決まるという白熱した大会になったのではないかと感じました。また、全体的に見てもシーソーゲームや僅差の試合が多くとてもレベルの高い試合が繰り広げられていたと感じました。

令和5年度加盟校一覧

北海道地区大学準硬式野球連盟

(19チーム)

北海道大学
東海大学札幌校
札幌大学
北星学園大学
札幌医科大学
北海道教育大学釧路校
北海学園大学
北海道大学医学部
札幌学院大学
北海道科学大学
酪農学園大学
北海道教育大学函館校
北海道教育大学岩見沢校
北海道教育大学札幌校
釧路公立大学
小樽商科大学
室蘭工業大学
旭川医科大学
北海道大学歯学部

東北地区大学準硬式野球連盟

(12チーム)

青森大学
岩手大学
仙台大学
東北大学
東北大学医学部
東北医科薬科大学
東北学院大学
山形大学医学部
東北工業大学
東北文化学園大学
福島大学
福島県立医科大学

関東地区大学準硬式野球連盟

(71チーム)

〈東京六大学リーグ〉

慶應義塾大学
東京大学
法政大学
明治大学
立教大学
早稲田大学

〈東都大学リーグ〉

青山学院大学
亜細亜大学
学習院大学
國學院大學
国士舘大学
駒澤大学
城西大学
上智大学
成蹊大学
専修大学

千葉商科大学
千葉大学
中央大学
筑波大学
帝京大学
東海大学
東京工業大学
東京電機大学
東京都立大学
東京農業大学
東京農工大学
東京薬科大学
東京理科大学
東洋大学
獨協大学
日本体育大学
日本獣医生命科学大学
日本大学
一橋大学
法政大学Ⅱ部
明治薬科大学
立正大学

〈神奈川大学リーグ〉

麻布大学
神奈川大学
関東学院大学
日本大学生物資源科学部
防衛大学校
横浜国立大学
横浜市立大学

〈北関東大学リーグ〉

宇都宮大学
共栄大学
群馬大学
群馬大学荒牧
埼玉大学
自治医科大学
高崎経済大学
高崎健康福祉大学
筑波大学医学群
帝京大学宇都宮
防衛医科大学校

〈新関東大学リーグ〉

北里大学
国士舘大学世田谷
埼玉医科大学
芝浦工業大学
昭和大学
創価大学
多摩美術大学
都留文科大学
東京都市大学
日本大学三崎町
日本大学理薬生産
日本社会事業大学
星薬科大学
山梨大学医学部
日本大学医学部

東海地区大学準硬式野球連盟

(32チーム)

〈東海リーグ〉

愛知大学
愛知学院大学
愛知学院大学歯学部
愛知教育大学
愛知工業大学
岐阜大学
岐阜大学医学部
岐阜協立大学
中京大学
中部大学
名古屋大学
名古屋大学医学部
名古屋学院大学
名古屋工業大学
愛知県立大学
名古屋市立大学
名古屋商科大学
南山大学
日本福祉大学
藤田医科大学
三重大学
三重大学医水学部
名城大学
愛知医科大学

〈静岡リーグ〉

静岡大学静岡
静岡大学浜松
静岡県立大学
静岡産業大学
東海大学海洋学部
常葉大学
日本大学国際関係学部
浜松医科大学

北信越地区大学準硬式野球連盟

(17チーム)

金沢大学医学部
金沢大学教育学部
金沢大学工学部
金沢大学法文経国
金沢大学薬理学
金沢工業大学
金沢星稜大学
上越教育大学
信州大学
富山大学
富山大学医薬学部
新潟大学医学部
新潟大学
福井大学
福井大学医学部
北陸大学
金沢医科大学

関西地区大学準硬式野球連盟

(59チーム)

〈関西六大学リーグ〉

関西学院大学
関西大学
同志社大学
立命館大学
大阪大学
神戸大学

〈近畿六大学リーグ〉

大阪経済大学
近畿大学
甲南大学
神戸市外国語大学
兵庫県立大学神戸校
和歌山大学

〈阪神六大学リーグ〉

大阪教育大学
大阪工業大学
大阪商業大学
大阪公立大学杉本キャンパス
大阪公立大学なかもずキャンパス
阪南大学
関西大学人間健康学部

〈京滋六大学リーグ〉

京都大学
京都先端科学大学
滋賀大学教育学部
滋賀大学彦根キャンパス
花園大学
龍谷大学
京都教育大学

〈西都六大学リーグ〉

大阪産業大学
京都産業大学
摂南大学
奈良教育大学
桃山学院大学
大手前大学
京都橘大学

〈関西医歯薬リーグ〉

大阪医科薬科大学
大阪公立大学医学部
近畿大学医学部
大阪大学医学部
大阪大学歯学部
関西医科大学
京都大学医学部
京都府立医科大学
近畿大学薬学部
神戸大学医学部
滋賀医科大学
摂南大学枚方
奈良県立医科大学
兵庫医科大学医学部
和歌山県立医科大学
兵庫医科大学神戸キャンパス

神戸薬科大学
神戸学院大学薬学部
京都薬科大学
大阪医科薬科大学薬学部

〈京阪神リーグ〉

兵庫県立大学姫路校
兵庫教育大学
大阪大谷大学
森ノ宮医療大学
大阪成蹊大学
摂南大学農学部

中国地区大学準硬式野球連盟

(13チーム)

岡山大学
岡山大学医学部
海上保安大学校
吉備国際大学
島根大学
下関市立大学
鳥取大学
鳥取大学医学部
広島大学
広島大学医薬学部
広島修道大学
山口大学
川崎医科大学

四国地区大学準硬式野球連盟

(11チーム)

愛媛大学
愛媛大学医学部
香川大学
香川大学医学部
高知大学医学部
四国学院大学
徳島大学医学部
徳島文理大学
松山大学
高知県立大学
高知工科大学

九州地区大学準硬式野球連盟

(38チーム)

〈九州六大学リーグ〉

九州大学
久留米大学
佐賀大学
西南学院大学
福岡大学
福岡教育大学

〈福岡県大学リーグ〉

九州共立大学
九州工業大学
九州産業大学
九州歯科大学
近畿大学産業理工学部
久留米工業大学

日本経済大学
福岡工業大学
九州国際大学
福岡大学第二部

〈長崎県大学リーグ〉

長崎県立大学
長崎国際大学
長崎総合科学大学

〈南九州地区大学リーグ〉

鹿児島大学
鹿児島大学医学部
熊本大学
熊本大学医学部
熊本大学薬学部
熊本学園大学
志學館大学
東海大学九州
宮崎大学医学部

〈医歯薬大学リーグ〉

大分大学医学部
九州大学医薬学部
九州大学歯学部
久留米大学医学部
佐賀大学医学部
産業医科大学
長崎大学医学部
福岡大学医学部
福岡大学薬学部
長崎大学薬学部

海外遠征（国及び試合都市）

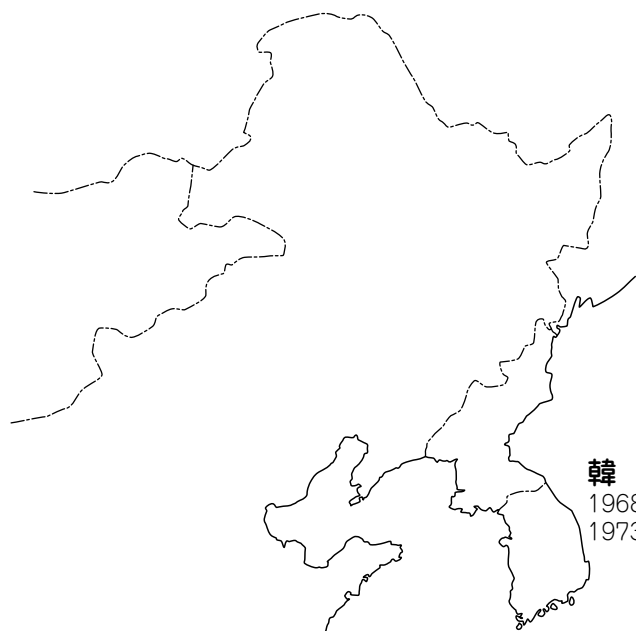

韓国
1968（9月17日～30日）
1973（9月13日～26日）

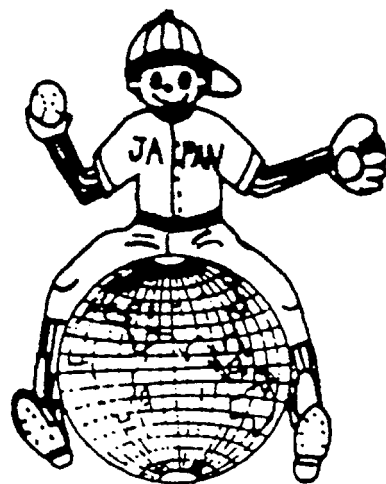

中国
2005（12月18日～24日）
2011（12月9日～14日）

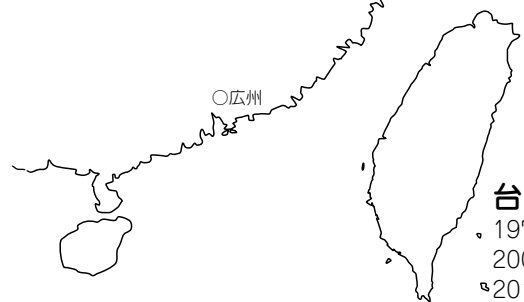

台湾
1970（11月14日～24日）
2008（11月26日～12月1日）
2014（11月23日～28日）



ブラジル
1979（11月8日～26日）
1983（6月21日～7月10日）
1988（11月23日～12月6日）
1995（12月6日～20日）

フィリピン
1980（1月8日～14日）

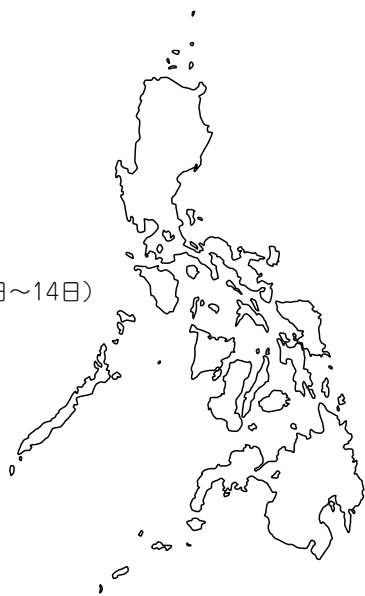

オーストラリア
2017（12月8日～11日）
2022（11月22日～29日）

全日本大学準硬式野球選手権大会戦績表

回数	開催地	戦	績
第 1 回 (昭和24年)	兵 庫 県 明 石 市	慶應義塾大学 1 関西大学 4 同志社大学 4 法政大学 1	代表8校 準決勝以後 優勝 同志社大学 0 3×
第 2 回 (昭和25年)	長 野 県 飯 田 市	明治大学 6 法政大学 3 慶應義塾大学 4× 立命館大学 1	代表12校 準決勝以後 優勝 慶應義塾大学 1 9
第 3 回 (昭和26年)	三 重 県 宇 治 市	和歌山大学 0 法政大学 8 関西大学 3 慶應義塾大学 5	代表12校 準決勝以後 優勝 法政大学 2× 0
第 4 回 (昭和27年)	北 海 道 札 幌 市	関西大学 1 同志社大学 3× 三重大学 1 早稲田大学 13	代表16校 準決勝以後 優勝 早稲田大学 0 3
第 5 回 (昭和28年)	奈 良 県 天 理 市	浜松短期大学 1 近畿大学 13 関西大学 0 明治大学 1	代表16校 準決勝以後 優勝 明治大学 5 14×
第 6 回 (昭和29年)	東 京 都 八 王 子 市	立命館大学 2 中央大学 1 大阪経済大学 6 岡山大学 0	代表16校 準決勝以後 優勝 大阪経済大学 2 3×
第 7 回 (昭和30年)	東 京 都 八 王 子 市	立命館大学 0 中京短期大学 10 関西大学 0 関西学院大学 4	代表16校 準決勝以後 優勝 中京短期大学 3× 2
第 8 回 (昭和31年)	東 京 都 八 王 子 市	東北学院大学 2 立教大学 4 日本大学 3 早稲田大学 12	代表16校 準決勝以後 優勝 早稲田大学 0 1
第 9 回 (昭和32年)	東 京 都 八 王 子 市	東北学院大学 1 中央大学 9 同志社大学 5 北海道大学 2	代表16校 準決勝以後 優勝 中央大学 5× 3
第 10 回 (昭和33年)	東 京 都 八 王 子 市	関西学院大学 0 中京大学 7 立命館大学 1 東北学院大学 2	代表16校 準決勝以後 優勝 東北学院大学 0 2
第 11 回 (昭和34年)	東 京 都 八 王 子 市	近畿大学 2 立教大学 1 慶應義塾大学 2× 中央大学 0	代表16校 準決勝以後 優勝 慶應義塾大学 1 3
第 12 回 (昭和35年)	山 形 県 鶴 岡 市	中央大学 1 法政大学 5 明治大学 1 早稲田大学 2	代表16校 準決勝以後 優勝 法政大学 4 1
第 13 回 (昭和36年)	東 京 都 神 宮 球 場	早稲田大学 2× 関西大学 0 慶應義塾大学 2 法政大学 3×	代表16校 準決勝以後 優勝 早稲田大学 4 2
第 14 回 (昭和37年)	東 京 都 神 宮 球 場	東京農業大学 5 福岡大学 6 中央大学 2 慶應義塾大学 0	代表16校 準決勝以後 優勝 福岡大学 10 5
第 15 回 (昭和38年)	東 京 都 神 宮 球 場	立教大学 1 北海学園大学 2 日本大学 6× 早稲田大学 4	代表16校 準決勝以後 優勝 日本大学 3 7×
第 16 回 (昭和39年)	東 京 都 神 宮 球 場	立教大学 2 東京農業大学 6 福岡大学 0 早稲田大学 3	代表16校 準決勝以後 優勝 早稲田大学 0 7
第 17 回 (昭和40年)	東 京 都 神 宮 球 場	中央大学 2 広島大学 0 福岡大学 3 関西学院大学 2	代表20校 準決勝以後 優勝 中央大学 4× 1
第 18 回 (昭和41年)	東 京 都 神 宮 球 場	法政大学 3 立教大学 1 中京大学 4 大阪経済大学 0	代表21校 準決勝以後 優勝 中京大学 1 5

回数	開催地	戦	績
第 19 回 (昭和42年)	東京都 東神宮球場	東北学院大学 1 中京大学 3 立教大学 0 名古屋商科大学 5	代表21校 準決勝以後 優勝 中京大学
第 20 回 (昭和43年)	東京都 東神宮球場	同志社大学 4 北海学園大学 5× 中京大学 4× 琉球大学 1	代表24校 準決勝以後 優勝 中京大学
第 21 回 (昭和44年)	和歌山県	中京大学 8 関東学院大学 0 関西大学 3 甲南大学 2	代表24校 準決勝以後 優勝 中京大学
第 22 回 (昭和45年)	岩手県 陸前高田市	近大二部 0 福岡大学 1 熊本大学 1 専修大学 0	代表24校 準決勝以後 優勝 福岡大学
第 23 回 (昭和46年)	北海道 北室蘭市	熊本大学 0 近大二部 1 山形大学 2 中央大学 5	代表24校 準決勝以後 優勝 近大二部
第 24 回 (昭和47年)	福岡県 福岡市	中京大学 0 早稲田大学 2 青山学院大学 3 沖縄大学 4	代表24校 準決勝以後 優勝 沖縄大学
第 25 回 (昭和48年)	東京都 東神宮球場	専修大学 1 沖縄大学 4 日本大学 3 同志社大学 0	代表24校 準決勝以後 優勝 沖縄大学
第 26 回 (昭和49年)	徳島県 徳島球場	日本大学 2 別府大学 0 福岡大学 2 沖縄大学 4	代表16校 準決勝以後 優勝 日本大学
第 27 回 (昭和50年)	宮城県 仙台宮城球場	早稲田大学 2 日本大学 1 東北学院大学 4 福岡大学 2	代表16校 準決勝以後 優勝 早稲田大学
第 28 回 (昭和51年)	愛媛県 宇和島球場	福岡大学 2 東北学院大学 1 専修大学 0 早稲田大学 3	代表16校 準決勝以後 優勝 福岡大学
第 29 回 (昭和52年)	北海道 北釧路市営球場	中京大学 1 福岡大学 2 京都産業大学 2 愛知学院大学 3	代表16校 準決勝以後 優勝 福岡大学
第 30 回 (昭和53年)	岐阜県 岐阜市営球場	大阪経済大学 3 福岡大学 1 中央大学 0 青山学院大学 1	代表24校 準決勝以後 優勝 青山学院大学
第 31 回 (昭和54年)	大阪府 大阪府市	東北学院大学 1 中京大学 0 名古屋商科大学 2 福岡大学 0	代表16校 準決勝以後 優勝 名古屋商科大学
第 32 回 (昭和55年)	香川県 高松中央球場	同志社大学 1 早稲田大学 8 専修大学 6 青山学院大学 4	代表16校 準決勝以後 優勝 専修大学
第 33 回 (昭和56年)	福岡県 福和台球場	近大二部 3 名古屋商科大学 1 東北学院大学 6 群馬大学 1	代表16校 準決勝以後 優勝 近大二部
第 34 回 (昭和57年)	福井県 福井市営球場	愛知学院大学 3 福岡大学 1 青山学院大学 0 明治大学 2	代表16校 準決勝以後 優勝 明治大学
第 35 回 (昭和58年)	宮城県 仙台宮城球場	名古屋商科大学 3 専修大学 2 東北学院大学 2 京都産業大学 4	代表25校 準決勝以後 優勝 名古屋商科大学
第 36 回 (昭和59年)	北海道 栗山町公園球場	早稲田大学 1 中京大学 0 立教大学 0 札幌学院大学 4	代表20校 準決勝以後 優勝 早稲田大学
第 37 回 (昭和60年)	愛知県 豊橋市民球場	同志社大学 1 専修大学 5 福岡大学 6 大阪経済大学 0	代表20校 準決勝以後 優勝 福岡大学

回数	開催地	戦	績
第 38 回 (昭和61年)	栃木県市営球場 宇都宮市営球場 栃木県営球場	中央大学 2 福岡大学 1 東海大学 3 早稲田大学 7	代表20校 準決勝以後 優勝 中央大学
第 39 回 (昭和62年)	岡山県営球場 岡山県営球場 岡山市営球場	早稲田大学 4 中央大学 7 名古屋商科大学 3 東北学院大学 4	代表21校 準決勝以後 優勝 中央大学
第 40 回 (昭和63年)	兵庫県グリーンスタジアム神戸	立命館大学 2 早稲田大学 4 福岡大学 4 愛知学院大学 5	代表20校 準決勝以後 優勝 愛知学院大学
第 41 回 (平成元年)	北海道滝川市営球場 滝川の川球場	関西学院大学 6 福岡大学 7 九州東海大学 9 立命館大学 8	代表21校 準決勝以後 優勝 福岡大学
第 42 回 (平成2年)	福井県営球場 福井県営球場 福井市営球場	中央大学 8 中央大学 0 福岡大学 2 法政大学 1	代表20校 準決勝以後 優勝 中央大学
第 43 回 (平成3年)	高知県高知市営球場 高知市営球場	中央大学 5 愛知学院大学 0 日本大学 6 名古屋商科大学 3	代表22校 準決勝以後 優勝 中央大学
第 44 回 (平成4年)	福岡県平和台球場	同志社大学 9 東洋大学 7 京都産業大学 5 中央大学 6	代表23校 準決勝以後 優勝 同志社大学
第 45 回 (平成5年)	宮城県仙台市宮城球場	神奈川大学 8 明治大学 0 福岡大学 4 同志社大学 5	代表23校 準決勝以後 優勝 同志社大学
第 46 回 (平成6年)	愛知県瑞穂運動公園野球場	中央大学 8 桜美林大学 2 関東学院大学 3 関西大学 0	代表23校 準決勝以後 優勝 中央大学
第 47 回 (平成7年)	神奈川県相模原球場 相模原球場	関西大学 0 九州産業大学 2 大阪経済大学 8 香川大学 1	代表23校 準決勝以後 優勝 大阪経済大学
第 48 回 (平成8年)	岡山県マスカットスタジアム	同志社大学 3 神奈川大学 1 日本大学 1 桜美林大学 0	代表23校 準決勝以後 優勝 同志社大学
第 49 回 (平成9年)	石川県金沢市民球場	東北学院大学 3 関西学院大学 2 日本大学 5 九州産業大学 0	代表23校 準決勝以後 優勝 日本大学
第 50 回 (平成10年)	宮城県宮城球場 宮城球場 東北電力愛島球場	日本大学 4 近畿大学 5 東北学院大学 4 桜美林大学 1	代表32校 準決勝以後 優勝 近畿大学
第 51 回 (平成11年)	香川県津田球場 香川県営球場 津田球場	桜美林大学 7 中央大学 6 九州産業大学 5 法政大学 2	代表23校 準決勝以後 優勝 九州産業大学
第 52 回 (平成12年)	長崎県ビッグNスタジアム 市営かきどまり球場	九州産業大学 0 中央大学 8 亜細亜大学 5 愛知大学 3	代表23校 準決勝以後 優勝 中央大学
第 53 回 (平成13年)	大阪府舞洲ベースボールスタジアム	桜美林大学 4 九州産業大学 3 法政大学 5 龍谷大学 1	代表23校 準決勝以後 優勝 法政大学
第 54 回 (平成14年)	北海道札幌市麻生球場 野幌総合運動公園野球場	中央大学 1 九州産業大学 7 龍谷大学 1 福岡大学 4	代表23校 準決勝以後 優勝 九州産業大学
第 55 回 (平成15年)	愛知県瑞穂運動公園野球場 熱田球場	日本大学 6 大阪教育大学 0 九州産業大学 3 関西学院大学 4	代表23校 準決勝以後 優勝 日本大学
第 56 回 (平成16年)	茨城県水戸市民球場 水戸市民球場 ひたちなか市民球場	東海大学 2 福岡大学 0 立命館大学 1 甲南大学 0	代表24校 準決勝以後 優勝 東海大学

回数	開催地	戦	績
第 57 回 (平成17年)	岡山県 マスカットスタジアム	関西学院大学 3 桜美林大学 2 福岡大学 2 日本大学 3	代表25校 準決勝以後 優勝 関西学院大学
第 58 回 (平成18年)	石川県 石川県立野球場 金沢市民野球場	中京大学 1 桜美林大学 0 福岡大学 1 東亜大学 0	代表25校 準決勝以後 優勝 中京大学
第 59 回 (平成19年)	宮城県 フルキャストスタジアム宮城 仙台市民球場	東北学院大学 3 専修大学 2 桜美林大学 3 中京大学 1	代表25校 準決勝以後 優勝 桜美林大学
第 60 回 (平成20年)	香川県 サーパススタジアム 県営第二球場 志度球場・津田球場	日本大学 1 中央大学 2 関西学院大学 1 法政大学 0	代表25校 準決勝以後 優勝 中央大学
第 61 回 (平成21年)	佐賀県 みどりの森県営球場 佐賀市立球場・鹿島市民球場 嬉野みゆき球場	専修大学 2 関西学院大学 1 中央大学 1 岡山大学 0	代表25校 準決勝以後 優勝 中央大学
第 62 回 (平成22年)	大阪府・兵庫県 舞洲ベースボールスタジアム 尼崎記念球場・明石公園球場 三城山運動公園野球場 淡路佐野運動公園野球場	関東学院大学 2 同志社大学 4 早稲田大学 3 法政大学 4	代表25校 準決勝以後 優勝 同志社大学
第 63 回 (平成23年)	北海道 札幌市山手球場 札幌市麻生球場 道立野幌総合運動公園硬式野球場 千歳市民球場	東亜大学 2 福岡大学 8 九州産業大学 0 中央大学 2	代表25校 準決勝以後 優勝 中央大学
第 64 回 (平成24年)	愛知県 瑞穂公園野球場 熱田神宮公園野球場 豊田市民球場 瀬戸市民球場 豊田運動公園野球場	九州産業大学 0 甲南大学 3 大阪経済大学 1 中央大学 2	代表25校 準決勝以後 優勝 中央大学
第 65 回 (平成25年)	東京都 昭島市民球場 八王子市民球場 立川公園野球場 上柚木公園野球場	中央大学 1 関西大学 2 甲南大学 5 早稲田大学 1	代表24校 準決勝以後 優勝 関西大学
第 66 回 (平成26年)	岡山県 倉敷マスカットスタジアム マスカット補助球場 倉敷市営球場	立命館大学 2 中央大学 4 関東学院大学 1 日本大学 14	代表24校 準決勝以後 優勝 中央大学
第 67 回 (平成27年)	石川県 石川県立野球場 金沢市民野球場 小松運動公園末広野球場	関東学院大学 2 中央大学 7 日本大学 14 国士舘大学 11	代表24校 準決勝以後 優勝 日本大学
第 68 回 (平成28年)	宮城県 仙台市民球場 宮城広瀬球場 名取球場	久留米大学 1 九州産業大学 8 立命館大学 0 中央大学 6	代表24校 準決勝以後 優勝 中央大学
第 69 回 (平成29年)	香川県 レクザムスタジアム 香川県営第二野球場 志度球場	同志社大学 6 九州共立大学 1 中央大学 5 大阪経済大学 2	代表24校 準決勝以後 優勝 同志社大学
第 70 回 (平成30年)	静岡県 浜松北球場 天竜球場 天竜川球場	九州産業大学 2 中央大学 0 甲南大学 0 中京大学 4	代表24校 準決勝以後 優勝 中京大学
第 71 回 (令和元年)	愛知県 パロマ瑞穂野球場 熱田愛知時計120スタジアム 豊田市民球場 瀬戸市民球場	早稲田大学 7 国士舘大学 3 九州産業大学 4 明治大学 0	代表24校 準決勝以後 優勝 早稲田大学
第 72 回 (令和2年)	大阪府・滋賀県 大坂シティ信用金庫スタジアム 南港中央野球場 皇子山総合運動公園野球場	※新型コロナウイルス感染症拡大予防のため中止	
第 73 回 (令和3年)	倉敷マスカットスタジアム 同補助球場・倉敷市営球場 豊田市運動公園野球場 浜北球場・天竜球場	大阪経済大学 10 國學院大学 8 近畿大学 0 専修大学 2	代表24校 準決勝以後 優勝 大阪経済大学
第 74 回 (令和4年)	香川県 レクザムスタジアム 香川県営第二野球場 レクザムボールパーク丸亀	大阪経済大学 8 同志社大学 3 日本大学 12 帝京大学 2	代表24校 準決勝以後 優勝 日本大学
第 75 回 (令和5年)	大阪府・滋賀県 くら寿司スタジアム堺 久宝寺緑地野球場 南港中央野球場 住之江公園野球場 マイネットスタジアム皇子山	大阪経済大学 2 慶應義塾大学 1 中央大学 0 日本大学 2	代表24校 準決勝以後 優勝 大阪経済大学

清瀬杯全日本大学選抜準硬式野球大会戦績表

回 数	開 催 地	戦	績
全日本大学選抜 準硬式野球大会 第1回(昭和44年)	東 京 都 神 宮 球 場	立教大学 3 島根大学 2 明治大学 1 日本大学 2	優勝 日 本 大 学
第 2 回 (昭和45年)	東 京 都 神 宮 球 場	名城大学 2 青山学院大学 4 東海大学 6 福岡教育大学 0	優勝 東 海 大 学
第 3 回 (昭和46年)	東 京 都 神 宮 球 場	立正大学 3 東海大学 4 国士舘大学 4 熊本商科大学 3	優勝 東 海 大 学
第 4 回 (昭和47年)	東 京 都 神 宮 球 場	日本大学 7 関東学院大学 0 高崎経済大学 1 岡山大学 4	優勝 日 本 大 学
第 5 回 (昭和48年)	愛 知 県 名 古 屋 市	島根大学 1 高崎経済大学 5 久留米大学 2 亜細亜大学 4	優勝 亜 細 亜 大 学
第 6 回 (昭和49年)	和 歌 山 県 田 辺 市	関東学院大学 3 和歌山県立歯科大学 0 愛知学院大学 3 中央大学 1	優勝 愛 知 学 院 大 学
第 7 回 (昭和50年)	栃 木 県 宇 都 宮 市	福岡教育大学 2 愛知学院大学 1 足利工業大学 7 九州大学 0	優勝 足 利 工 業 大 学
第 8 回 (昭和51年)	長 野 県 諏 訪 市	名古屋学院大学 3 札幌大学 4 神奈川大学 3 徳島大学医学部 0	優勝 神 奈 川 大 学
第 9 回 (昭和52年)	神 奈 川 県 横 須 賀 市	名城大学 1 神奈川大学 2 関東学院大学 0 専修大学 9	優勝 専 修 大 学
第 10 回 (昭和53年)	福 岡 県 久 留 米 市	名古屋学院大学 3 慶應義塾大学 1 福岡医科大学 0 専修大学 14	優勝 専 修 大 学
第 11 回 (昭和54年)	和 歌 山 県 和 歌 山 市	愛知教育大学 1 足利工業大学 10 関西大学 0 東北学院大学工学部 1	優勝 足 利 工 業 大 学
第 12 回 (昭和55年)	静 岡 県 伊 東 市 伊 東 スタジアム	福岡教育大学 3 足利工業大学 2 関東学院大学 4 日本大学理工学部 6	優勝 福 岡 教 育 大 学
第 13 回 (昭和56年)	静 岡 県 伊 東 市 伊 東 スタジアム	中央大学 8 浜松医科大学 2 京都産業大学 1 足利工業大学 2	優勝 中 央 大 学
第 14 回 (昭和57年)	静 岡 県 伊 東 市 伊 東 スタジアム	神奈川大学 12 大阪大学歯学部 0 群馬大学 5 東北大学工学部 2	優勝 群 馬 大 学
第 15 回 (昭和58年)	静 岡 県 伊 東 市 伊 東 スタジアム	早稲田大学 1 下関市立大学 0 東北学院大学工学部 0 慶應義塾大学 5	優勝 早 稲 田 大 学
第 16 回 (昭和59年)	静 岡 県 伊 東 市 伊 東 スタジアム	慶應義塾大学 7 愛知学院大学 2 浜松医科大学 3 明治大学 2	優勝 慶 應 義 塾 大 学
第 17 回 (昭和60年)	静 岡 県 伊 東 市 伊 東 スタジアム	法政大学 8 亜細亜大学 4 滋賀医科大学 3 東洋大学 2	優勝 法 政 大 学
第 18 回 (昭和61年)	静 岡 県 伊 東 市 伊 東 スタジアム	花園大学 1 亜細亜大学 9 早稲田大学 5 駒沢大学 2	優勝 早 稲 田 大 学

回数	開催地	戦	績
第 19 回 (昭和62年)	静岡県伊東市 伊東スタジアム	仙台大学 1 熊本商科大学 2 三重大学医学部 13 東洋大学 3	優勝 熊本商科大学 (現：熊本学園大学)
第 20 回 (昭和63年)	静岡県伊東市 伊東スタジアム	桜美林大学 10 帝京大学 2 日本大学 9 明治大学 1	優勝 日本大学
第 21 回 (平成元年)	静岡県伊東市 伊東スタジアム	静岡大学 2 専修大学 4 滋賀大学教育学部 4 東洋大学 3	優勝 専修大学
清瀬杯全日本大学 準硬式野球大会 第22回(平成2年)	栃木県宇都宮市 栃木県営球場 宇都宮市営球場	近畿大九州工学部 2 東北学院大学 8 名古屋商科大学 19 神奈川大学 1	優勝 名古屋商科大学
第 23 回 (平成3年)	群馬県営球場 前橋市営球場	福岡工業大学 0 帝京大学 7 福岡教育大学 4 大阪商業大学 0	優勝 福岡教育大学
第 24 回 (平成4年)	群馬県営球場 前橋市営球場	九州産業大学 0 立教大学 4 富士大学 3 早稲田大学 5	優勝 早稲田大学
第 25 回 (平成5年)	群馬県営球場 前橋市営球場	群馬大学 1 下関市立大学 7 愛媛大学医学部 1 札幌大学 7	優勝 下関市立大学
第 26 回 (平成6年)	北海道千歳市 千歳市民球場 青葉球場	東海大学 2 法政大学 4 日本大学 2 青山学院大学 7	優勝 法政大学
第 27 回 (平成7年)	北海道苫小牧市 市営緑ヶ丘球場 市営オーロラ球場	国士舘大学 5 常葉学園浜松大学 1 中央大学 8 武蔵工業大学 4	優勝 中央大学
第 28 回 (平成8年)	北海道苫小牧市 市営緑ヶ丘球場 市営オーロラ球場	北海学園大学 2 専修大学 19 愛知大学 5 群馬大学 1	優勝 愛知大学
第 29 回 (平成9年)	愛知県名古屋 市瑞穂公園野球場 熱田球場	中央大学 7 関東学院大学 0 常葉学園浜松大学 11 創価大学 5	優勝 中央大学
第 30 回 (平成10年)	愛知県名古屋 市瑞穂公園野球場 熱田球場	帝京大学 6 創価大学 11 中央大学 1 中央大学 6	優勝 中央大学
第 31 回 (平成11年)	石川県 石川県立野球場 金沢市民野球場	日本体育大学 5 神奈川大学 1 東海大学 5 早稲田大学 2	優勝 東海大学
清瀬杯全日本大学 選抜準硬式野球大会 第32回(平成12年)	石川県 石川県立野球場 金沢市民野球場	東海大学 1 専修大学 2 福島大学 1 中京大学 5	優勝 専修大学
第 33 回 (平成13年)	石川県 石川県立野球場 金沢市民野球場	東海大学 6 明治大学 3 関西大学 3 立命館大学 0	優勝 東海大学
第 34 回 (平成14年)	宮城県 宮城県営宮城球場	愛知学院大学 11 奈良県立医科大学 2 岡山大学 0 桜美林大学 12	優勝 愛知学院大学
第 35 回 (平成15年)	宮城県 宮城県営宮城球場	富士大学 2 法政大学 7 名城大学 7 近畿大九州工学部 3	優勝 法政大学
第 36 回 (平成16年)	京都府 西京極球場 太陽が丘球場	熊本学園大学 10 東亜大学 8 国士舘大学 6 早稲田大学 4	優勝 国士舘大学
第 37 回 (平成17年)	石川県 石川県立野球場 金沢市民野球場	東亜大学 1 法政大学 4 甲南大学 3 東海大学 2	優勝 甲南大学

回数	開催地	戦	績
第 38 回 (平成18年)	愛知県名古屋市 瑞穂公園野球場 熱田球場	青森大学 2 福岡教育大学 3 日本大学理工学部 0 関西学院大学 10	優勝 福岡教育大学
第 39 回 (平成19年)	埼玉県 県営大宮公園野球場 さいたま市川通公園野球場	早稲田大学 5 都留文科大学 3 立教大学 6 東海大学 9	優勝 早稲田大学
第 40 回 (平成20年)	北海道 札幌市円山球場 札幌市麻生球場 道立野幌総合運動公園硬式野球場	東北学院大学 5 東海大学 2 九州産業大学 0 愛知教育大学 5	優勝 東北学院大学
第 41 回 (平成21年)	北海道 札幌市円山球場 札幌市麻生球場 道立野幌総合運動公園硬式野球場	龍谷大学 2 熊本大学 1 滋賀大学教育学部 1 久留米大学 3	優勝 龍谷大学
第 42 回 (平成22年)	石川県 石川県立野球場 金沢市民野球場	名城大学 0 福岡大学Ⅱ部 5 九州産業大学 9 明治大学 1	優勝 九州産業大学
第 43 回 (平成23年)	石川県 石川県立野球場 金沢市民野球場	国士舘大学世田谷 8 愛知教育大学 6 日本大学 3 鹿児島大学 2	優勝 日本大学
第 44 回 (平成24年)	石川県 石川県立野球場 金沢市民野球場	金沢大学医学部 0 群馬大学教育学部 5 国士舘大学 1 愛知教育大学 2	優勝 群馬大学教育学部
第 45 回 (平成25年)	宮城県 仙台市民球場 Kスタ宮城 名取市民球場	明治大学 10 釧路公立大学 0 関東学院大学 0 久留米大学 2	優勝 明治大学
第 46 回 (平成26年)	北海道 札幌市円山球場 札幌市麻生球場 道立野幌総合運動公園硬式野球場	国士舘大学 14 中京大学 4 神奈川大学 5 富士大学 2	優勝 国士舘大学
第 47 回 (平成27年)	愛知県 パロマ瑞穂運動公園野球場 熱田神宮公園野球場 豊田市総合運動公園野球場	関西学院大学 2 創価大学 1 日本大学三崎町 5 明治大学 8	優勝 関西学院大学
第 48 回 (平成28年)	静岡県 浜松球場 浜北球場 天竜球場	立教大学 3 大阪経済大学 5 近畿大学 5 九州共立大学 4	優勝 大阪経済大学
第 49 回 (平成29年)	大阪府 大阪シティ信金スタジアム 南港中央野球場 住之江公園野球場	専修大学 0 福岡大学 2 明治大学 5 京都産業大学 0	優勝 明治大学
第 50 回 (平成30年)	北海道 札幌市丸山球場 札幌市麻生球場 野幌総合運動公園硬式野球場	立教大学 15 大阪商業大学 6 日本大学 4 早稲田大学 6	優勝 早稲田大学
第 51 回 (令和元年)	宮城県 仙台市民球場 宮城広瀬球場 名取市民球場	専修大学 2 神奈川大学 5 名城大学 6 法政大学 5	優勝 神奈川大学
第 52 回 (令和2年)	石川県 石川県立野球場 金沢市民野球場 小松運動公園末広野球場	※新型コロナウイルス感染症拡大予防のため中止	
第 53 回 (令和3年)	東京都 スリーポンドスタジアム八王子 府中市市民球場 ネット多摩昭島スタジアム	東海大学札幌校 13 名城大学 6 日本大学 2 久留米大学 6	優勝 東海大学札幌校
第 54 回 (令和4年)	愛知県・静岡県 豊田運動公園野球場 パロマ瑞穂球場 浜松市営球場・浜北球場	名城大学 3 早稲田大学 4 京都産業大学 3 甲南大学 5	優勝 早稲田大学
第 55 回 (令和5年)	石川県 石川県立野球場 金沢市民野球場 宝達志水野球場	久留米大学 5 関西大学人間健康学部 4 大阪教育大学 1 日本福祉大学 0	優勝 久留米大学

全日本大学9ブロック対抗準硬式野球大会戦績表

回数	開催地	戦	績																													
第1回 (昭和58年)	栃木県 西武球場	上越教育大学 1 九州六大学選抜 3 全東北選抜 2 関西選抜 3	優勝 九州六大学 10 0																													
第2回 (昭和59年)	高知県 春野球場	全東海選抜 7 全四国選抜 6 全関東選抜 4 全中国選抜 2	優勝 全東海選抜 1 0																													
第3回 (昭和60年)	福岡市 平和台球場	全東海選抜 0 全関東選抜 1 全東北選抜 5 全中国選抜 3	優勝 全東北選抜 0 1																													
第4回 (昭和61年)	岡山県 倉敷市営球場	全関西選抜 8 全東海選抜 0 全関東選抜 4 全中国選抜 3	優勝 全関東選抜 0 3																													
第5回 (昭和62年)	名古屋市 熱田球場 瑞穂球場	全東海選抜 15 全北海道選抜 4 全関東選抜 9 全東北選抜 8	優勝 全関東選抜 4 6																													
第6回 (昭和63年)	沖縄県 武蔵野球場 糸満西崎球場 宜野湾球場	全関東選抜 4 全中国選抜 1 全九州選抜 1 全東海選抜 4	優勝 全関東選抜 8 2																													
第7回 (平成元年)	香川県 県営第一・第二球場	全関東選抜 4 全東海選抜 3 全関西選抜 3 全四国選抜 2	優勝 全関東選抜 2 1																													
第8回 (平成2年)	福岡市 平和台球場	全九州選抜 全関東選抜 全東海選抜	優勝 全東海選抜 1 7 1																													
第9回 (平成3年)	岡山市 岡山県野球場 市営奥市球場	<table border="1" style="font-size: small; text-align: left;"> <tr><td></td><td>関西</td><td>東海</td><td>関東</td><td>勝点</td><td>得点</td><td>失点</td><td>順位</td></tr> <tr><td>関西</td><td>2-0</td><td>6-3</td><td>6</td><td>8</td><td>3</td><td>1</td></tr> <tr><td>東海</td><td>0-2</td><td>1-1</td><td>1</td><td>1</td><td>3</td><td>2</td></tr> <tr><td>関東</td><td>3-6</td><td>1-1</td><td>1</td><td>4</td><td>7</td><td>3</td></tr> </table>		関西	東海	関東	勝点	得点	失点	順位	関西	2-0	6-3	6	8	3	1	東海	0-2	1-1	1	1	3	2	関東	3-6	1-1	1	4	7	3	優勝 全関西選抜
	関西	東海	関東	勝点	得点	失点	順位																									
関西	2-0	6-3	6	8	3	1																										
東海	0-2	1-1	1	1	3	2																										
関東	3-6	1-1	1	4	7	3																										
第10回 (平成4年)	香川県 県営第一・第二球場	<table border="1" style="font-size: small; text-align: left;"> <tr><td></td><td>北海道</td><td>関東</td><td>東北</td><td>勝点</td><td>得点</td><td>失点</td><td>順位</td></tr> <tr><td>北海道</td><td>3-18</td><td>0-11</td><td>0</td><td>3</td><td>29</td><td>3</td></tr> <tr><td>関東</td><td>18-3</td><td>0-0</td><td>3</td><td>18</td><td>3</td><td>2</td></tr> <tr><td>東北</td><td>11-0</td><td>0-0</td><td>3</td><td>11</td><td>0</td><td>1</td></tr> </table>		北海道	関東	東北	勝点	得点	失点	順位	北海道	3-18	0-11	0	3	29	3	関東	18-3	0-0	3	18	3	2	東北	11-0	0-0	3	11	0	1	優勝 全東北選抜
	北海道	関東	東北	勝点	得点	失点	順位																									
北海道	3-18	0-11	0	3	29	3																										
関東	18-3	0-0	3	18	3	2																										
東北	11-0	0-0	3	11	0	1																										
第11回 (平成5年)	名古屋市 瑞穂球場 小牧市民球場 日進運動公園球場	<table border="1" style="font-size: small; text-align: left;"> <tr><td></td><td>東北</td><td>関西</td><td>関東</td><td>勝点</td><td>得点</td><td>失点</td><td>順位</td></tr> <tr><td>東北</td><td>3-1</td><td>3-6</td><td>2</td><td>6</td><td>7</td><td>2</td></tr> <tr><td>関西</td><td>1-3</td><td>3-6</td><td>0</td><td>4</td><td>9</td><td>3</td></tr> <tr><td>関東</td><td>6-3</td><td>6-3</td><td>4</td><td>12</td><td>6</td><td>1</td></tr> </table>		東北	関西	関東	勝点	得点	失点	順位	東北	3-1	3-6	2	6	7	2	関西	1-3	3-6	0	4	9	3	関東	6-3	6-3	4	12	6	1	優勝 全関東選抜
	東北	関西	関東	勝点	得点	失点	順位																									
東北	3-1	3-6	2	6	7	2																										
関西	1-3	3-6	0	4	9	3																										
関東	6-3	6-3	4	12	6	1																										
第12回 (平成6年)	グアム島 パセオ球場	全関東選抜 10 全九州選抜 4 全四国選抜 5 全東海選抜 9	優勝 全東海選抜 1 5																													
第13回 (平成7年)	和歌山県 田辺市民球場 南部千里ヶ丘球場	全東北選抜 4 全中国選抜 1 全関東選抜 6	優勝 全関東選抜 1 6																													
第14回 (平成8年)	福岡県 久留米市営球場 小郡市営球場	<table border="1" style="font-size: small; text-align: left;"> <tr><td></td><td>東海</td><td>関東</td><td>東北</td><td>勝点</td><td>得点</td><td>失点</td><td>順位</td></tr> <tr><td>東海</td><td>1-4</td><td>-</td><td>0</td><td>1</td><td>4</td><td>2</td></tr> <tr><td>関東</td><td>4-1</td><td>13-4</td><td>4</td><td>17</td><td>5</td><td>1</td></tr> <tr><td>東北</td><td>-</td><td>4-13</td><td>0</td><td>4</td><td>13</td><td>2</td></tr> </table>		東海	関東	東北	勝点	得点	失点	順位	東海	1-4	-	0	1	4	2	関東	4-1	13-4	4	17	5	1	東北	-	4-13	0	4	13	2	優勝 全関東選抜
	東海	関東	東北	勝点	得点	失点	順位																									
東海	1-4	-	0	1	4	2																										
関東	4-1	13-4	4	17	5	1																										
東北	-	4-13	0	4	13	2																										
第15回 (平成9年)	香川県 県営第一球場 第二球場	全関東選抜 1 全関西選抜 0 全九州選抜 8 全東海選抜 2	優勝 全関東選抜 6 4																													
第16回 (平成10年)	岡山県 マスカットスタジアム・同補助球場 岡山県野球場	<table border="1" style="font-size: small; text-align: left;"> <tr><td></td><td>四国</td><td>九州</td><td>関西</td><td>勝点</td><td>得点</td><td>失点</td><td>順位</td></tr> <tr><td>四国</td><td>5-3</td><td>0-3</td><td>2</td><td>5</td><td>6</td><td>3</td></tr> <tr><td>九州</td><td>3-5</td><td>2-0</td><td>2</td><td>5</td><td>5</td><td>2</td></tr> <tr><td>関西</td><td>3-0</td><td>0-2</td><td>2</td><td>3</td><td>2</td><td>1</td></tr> </table>		四国	九州	関西	勝点	得点	失点	順位	四国	5-3	0-3	2	5	6	3	九州	3-5	2-0	2	5	5	2	関西	3-0	0-2	2	3	2	1	優勝 全関西選抜
	四国	九州	関西	勝点	得点	失点	順位																									
四国	5-3	0-3	2	5	6	3																										
九州	3-5	2-0	2	5	5	2																										
関西	3-0	0-2	2	3	2	1																										
第17回 (平成11年)	大阪府 舞洲ベースボールスタジアム 南港中央球場	<table border="1" style="font-size: small; text-align: left;"> <tr><td></td><td>東北</td><td>東海</td><td>関西</td><td>勝点</td><td>得点</td><td>失点</td><td>順位</td></tr> <tr><td>東北</td><td>3-3</td><td>4-1</td><td>3</td><td>7</td><td>4</td><td>2</td></tr> <tr><td>東海</td><td>3-3</td><td>6-1</td><td>3</td><td>9</td><td>4</td><td>1</td></tr> <tr><td>関西</td><td>1-4</td><td>1-6</td><td>0</td><td>2</td><td>10</td><td>3</td></tr> </table>		東北	東海	関西	勝点	得点	失点	順位	東北	3-3	4-1	3	7	4	2	東海	3-3	6-1	3	9	4	1	関西	1-4	1-6	0	2	10	3	優勝 全東海選抜
	東北	東海	関西	勝点	得点	失点	順位																									
東北	3-3	4-1	3	7	4	2																										
東海	3-3	6-1	3	9	4	1																										
関西	1-4	1-6	0	2	10	3																										
第18回 (平成12年)	名古屋市 瑞穂運動公園野球場 熱田球場	<table border="1" style="font-size: small; text-align: left;"> <tr><td></td><td>関西</td><td>四国</td><td>東北</td><td>勝点</td><td>得点</td><td>失点</td><td>順位</td></tr> <tr><td>関西</td><td>16-3</td><td>19-5</td><td>4</td><td>35</td><td>8</td><td>1</td></tr> <tr><td>四国</td><td>3-16</td><td>-</td><td>0</td><td>3</td><td>16</td><td>2</td></tr> <tr><td>東北</td><td>5-19</td><td>-</td><td>0</td><td>5</td><td>19</td><td>2</td></tr> </table>		関西	四国	東北	勝点	得点	失点	順位	関西	16-3	19-5	4	35	8	1	四国	3-16	-	0	3	16	2	東北	5-19	-	0	5	19	2	優勝 全関西選抜
	関西	四国	東北	勝点	得点	失点	順位																									
関西	16-3	19-5	4	35	8	1																										
四国	3-16	-	0	3	16	2																										
東北	5-19	-	0	5	19	2																										

回数	開催地	戦	績																																
第 19 回 (平成13年)	千葉県 千葉市臨海球場 習志野市営秋津球場 千葉市営青葉の森公園球場	<table border="1"> <thead> <tr> <th></th> <th>関東</th> <th>九州</th> <th>東海</th> <th>勝点</th> <th>得点</th> <th>失点</th> <th>順位</th> </tr> </thead> <tbody> <tr> <td>関東</td> <td></td> <td>6-2</td> <td>4-4</td> <td>3</td> <td>10</td> <td>6</td> <td>2</td> </tr> <tr> <td>九州</td> <td>2-6</td> <td></td> <td>8-13</td> <td>0</td> <td>10</td> <td>19</td> <td>3</td> </tr> <tr> <td>東海</td> <td>4-4</td> <td>13-8</td> <td></td> <td>3</td> <td>17</td> <td>12</td> <td>1</td> </tr> </tbody> </table>		関東	九州	東海	勝点	得点	失点	順位	関東		6-2	4-4	3	10	6	2	九州	2-6		8-13	0	10	19	3	東海	4-4	13-8		3	17	12	1	優勝 全東海選抜
	関東	九州	東海	勝点	得点	失点	順位																												
関東		6-2	4-4	3	10	6	2																												
九州	2-6		8-13	0	10	19	3																												
東海	4-4	13-8		3	17	12	1																												
第 20 回 (平成14年)	愛媛県 松山市営坊ちゃんスタジアム 松山市営堀之内球場	<table border="1"> <tbody> <tr> <td>全関東選抜</td> <td></td> <td></td> <td></td> <td></td> <td></td> <td>1</td> <td></td> </tr> <tr> <td>全中国選抜</td> <td></td> <td></td> <td></td> <td>0</td> <td></td> <td>3</td> <td></td> </tr> <tr> <td>全九州選抜</td> <td></td> <td></td> <td></td> <td>6</td> <td></td> <td></td> <td></td> </tr> </tbody> </table>	全関東選抜						1		全中国選抜				0		3		全九州選抜				6				優勝 全九州選抜								
全関東選抜						1																													
全中国選抜				0		3																													
全九州選抜				6																															
第 21 回 (平成15年)	岡山県 岡山県野球場 玉野市民総合運動公園野球場 山陽町桜が丘野球場	<table border="1"> <thead> <tr> <th></th> <th>東北</th> <th>関西</th> <th>九州</th> <th>勝点</th> <th>得点</th> <th>失点</th> <th>順位</th> </tr> </thead> <tbody> <tr> <td>東北</td> <td></td> <td>4-2</td> <td>1-6</td> <td>2</td> <td>5</td> <td>8</td> <td>3</td> </tr> <tr> <td>関西</td> <td>2-4</td> <td></td> <td>3-1</td> <td>2</td> <td>5</td> <td>5</td> <td>2</td> </tr> <tr> <td>九州</td> <td>6-1</td> <td>1-3</td> <td></td> <td>2</td> <td>7</td> <td>4</td> <td>1</td> </tr> </tbody> </table>		東北	関西	九州	勝点	得点	失点	順位	東北		4-2	1-6	2	5	8	3	関西	2-4		3-1	2	5	5	2	九州	6-1	1-3		2	7	4	1	優勝 全九州選抜
	東北	関西	九州	勝点	得点	失点	順位																												
東北		4-2	1-6	2	5	8	3																												
関西	2-4		3-1	2	5	5	2																												
九州	6-1	1-3		2	7	4	1																												
第 22 回 (平成16年)	佐賀県 県営みどりの森球場 鹿島市営市民球場 嬉野町みゆき球場	<table border="1"> <thead> <tr> <th></th> <th>九州</th> <th>東北</th> <th>関西</th> <th>勝点</th> <th>得点</th> <th>失点</th> <th>順位</th> </tr> </thead> <tbody> <tr> <td>九州</td> <td></td> <td>7-3</td> <td>0-6</td> <td>2</td> <td>7</td> <td>9</td> <td>2</td> </tr> <tr> <td>東北</td> <td>3-7</td> <td></td> <td>2-19</td> <td>0</td> <td>5</td> <td>26</td> <td>2</td> </tr> <tr> <td>関西</td> <td>6-0</td> <td>19-2</td> <td></td> <td>4</td> <td>25</td> <td>2</td> <td>1</td> </tr> </tbody> </table>		九州	東北	関西	勝点	得点	失点	順位	九州		7-3	0-6	2	7	9	2	東北	3-7		2-19	0	5	26	2	関西	6-0	19-2		4	25	2	1	優勝 全関西選抜
	九州	東北	関西	勝点	得点	失点	順位																												
九州		7-3	0-6	2	7	9	2																												
東北	3-7		2-19	0	5	26	2																												
関西	6-0	19-2		4	25	2	1																												
第 23 回 (平成17年)	香川県 オリーブスタジアム 香川県営第二球場 さぬき市志度球場	<table border="1"> <thead> <tr> <th></th> <th>九州</th> <th>関東</th> <th>北海道</th> <th>勝点</th> <th>得点</th> <th>失点</th> <th>順位</th> </tr> </thead> <tbody> <tr> <td>九州</td> <td></td> <td>7-1</td> <td>1-2</td> <td>2</td> <td>8</td> <td>3</td> <td>1</td> </tr> <tr> <td>関東</td> <td>1-7</td> <td></td> <td>3-0</td> <td>2</td> <td>4</td> <td>7</td> <td>3</td> </tr> <tr> <td>北海道</td> <td>2-1</td> <td>0-3</td> <td></td> <td>2</td> <td>3</td> <td>4</td> <td>2</td> </tr> </tbody> </table>		九州	関東	北海道	勝点	得点	失点	順位	九州		7-1	1-2	2	8	3	1	関東	1-7		3-0	2	4	7	3	北海道	2-1	0-3		2	3	4	2	優勝 全九州選抜
	九州	関東	北海道	勝点	得点	失点	順位																												
九州		7-1	1-2	2	8	3	1																												
関東	1-7		3-0	2	4	7	3																												
北海道	2-1	0-3		2	3	4	2																												
第 24 回 (平成18年)	福岡県 県営春日球場 福岡市営桜原球場 小郡市営小郡球場	<table border="1"> <thead> <tr> <th></th> <th>九州</th> <th>関東</th> <th>中国</th> <th>勝点</th> <th>得点</th> <th>失点</th> <th>順位</th> </tr> </thead> <tbody> <tr> <td>九州</td> <td></td> <td>4-3</td> <td>4-5</td> <td>3</td> <td>8</td> <td>8</td> <td>2</td> </tr> <tr> <td>関東</td> <td>3-4</td> <td></td> <td>3-1</td> <td>3</td> <td>6</td> <td>5</td> <td>1</td> </tr> <tr> <td>中国</td> <td>5-4</td> <td>1-3</td> <td></td> <td>3</td> <td>6</td> <td>7</td> <td>3</td> </tr> </tbody> </table>		九州	関東	中国	勝点	得点	失点	順位	九州		4-3	4-5	3	8	8	2	関東	3-4		3-1	3	6	5	1	中国	5-4	1-3		3	6	7	3	優勝 全関東選抜
	九州	関東	中国	勝点	得点	失点	順位																												
九州		4-3	4-5	3	8	8	2																												
関東	3-4		3-1	3	6	5	1																												
中国	5-4	1-3		3	6	7	3																												
第 25 回 (平成19年)	大阪府 舞洲ベースボールスタジアム 南港中央野球場 豊中ローズ球場	<table border="1"> <thead> <tr> <th></th> <th>九州</th> <th>東北</th> <th>関東</th> <th>勝点</th> <th>得点</th> <th>失点</th> <th>順位</th> </tr> </thead> <tbody> <tr> <td>九州</td> <td></td> <td>2-2</td> <td>2-3</td> <td>1</td> <td>4</td> <td>5</td> <td>2</td> </tr> <tr> <td>東北</td> <td>2-2</td> <td></td> <td>2-6</td> <td>1</td> <td>4</td> <td>8</td> <td>3</td> </tr> <tr> <td>関東</td> <td>3-2</td> <td>6-2</td> <td></td> <td>6</td> <td>9</td> <td>4</td> <td>1</td> </tr> </tbody> </table>		九州	東北	関東	勝点	得点	失点	順位	九州		2-2	2-3	1	4	5	2	東北	2-2		2-6	1	4	8	3	関東	3-2	6-2		6	9	4	1	優勝 全関東選抜
	九州	東北	関東	勝点	得点	失点	順位																												
九州		2-2	2-3	1	4	5	2																												
東北	2-2		2-6	1	4	8	3																												
関東	3-2	6-2		6	9	4	1																												
第 26 回 (平成20年)	岡山県 倉敷運動公園野球場 総社市スポーツセンター野球場 倉敷マスカット補助球場	<table border="1"> <thead> <tr> <th></th> <th>九州</th> <th>関東</th> <th>関西</th> <th>勝点</th> <th>得点</th> <th>失点</th> <th>順位</th> </tr> </thead> <tbody> <tr> <td>九州</td> <td></td> <td>1-1</td> <td>1-1</td> <td>2</td> <td>2</td> <td>2</td> <td>1</td> </tr> <tr> <td>関東</td> <td>1-1</td> <td></td> <td>1-1</td> <td>2</td> <td>2</td> <td>2</td> <td>3</td> </tr> <tr> <td>関西</td> <td>1-1</td> <td>1-1</td> <td></td> <td>2</td> <td>2</td> <td>2</td> <td>2</td> </tr> </tbody> </table>		九州	関東	関西	勝点	得点	失点	順位	九州		1-1	1-1	2	2	2	1	関東	1-1		1-1	2	2	2	3	関西	1-1	1-1		2	2	2	2	優勝 全九州選抜
	九州	関東	関西	勝点	得点	失点	順位																												
九州		1-1	1-1	2	2	2	1																												
関東	1-1		1-1	2	2	2	3																												
関西	1-1	1-1		2	2	2	2																												
第 27 回 (平成21年)	愛知県 熱田神宮公園野球場 瑞穂公園野球場 半田市民球場	<table border="1"> <thead> <tr> <th></th> <th>九州</th> <th>関西</th> <th>東海</th> <th>勝点</th> <th>得点</th> <th>失点</th> <th>順位</th> </tr> </thead> <tbody> <tr> <td>九州</td> <td></td> <td>0-2</td> <td>9-5</td> <td>3</td> <td>9</td> <td>5</td> <td>2</td> </tr> <tr> <td>関西</td> <td>2-0</td> <td></td> <td>5-0</td> <td>6</td> <td>7</td> <td>0</td> <td>1</td> </tr> <tr> <td>東海</td> <td>5-9</td> <td>0-5</td> <td></td> <td>0</td> <td>5</td> <td>14</td> <td>3</td> </tr> </tbody> </table>		九州	関西	東海	勝点	得点	失点	順位	九州		0-2	9-5	3	9	5	2	関西	2-0		5-0	6	7	0	1	東海	5-9	0-5		0	5	14	3	優勝 全関西選抜
	九州	関西	東海	勝点	得点	失点	順位																												
九州		0-2	9-5	3	9	5	2																												
関西	2-0		5-0	6	7	0	1																												
東海	5-9	0-5		0	5	14	3																												
第 28 回 (平成22年)	東京都 八王子市民球場 昭島市民球場 あきる野市民球場	<table border="1"> <thead> <tr> <th></th> <th>東海</th> <th>関西</th> <th>中国</th> <th>勝点</th> <th>得点</th> <th>失点</th> <th>順位</th> </tr> </thead> <tbody> <tr> <td>東海</td> <td></td> <td>0-2</td> <td>6-8</td> <td>0</td> <td>6</td> <td>10</td> <td>3</td> </tr> <tr> <td>関西</td> <td>2-0</td> <td></td> <td>1-2</td> <td>3</td> <td>4</td> <td>2</td> <td>2</td> </tr> <tr> <td>中国</td> <td>8-6</td> <td>2-1</td> <td></td> <td>6</td> <td>10</td> <td>7</td> <td>1</td> </tr> </tbody> </table>		東海	関西	中国	勝点	得点	失点	順位	東海		0-2	6-8	0	6	10	3	関西	2-0		1-2	3	4	2	2	中国	8-6	2-1		6	10	7	1	優勝 全中国選抜
	東海	関西	中国	勝点	得点	失点	順位																												
東海		0-2	6-8	0	6	10	3																												
関西	2-0		1-2	3	4	2	2																												
中国	8-6	2-1		6	10	7	1																												
第 29 回 (平成23年)	岡山県 岡山県野球場 倉敷マスカットスタジアム 倉敷マスカット補助球場	<table border="1"> <tbody> <tr> <td>全関西選抜</td> <td></td> <td></td> <td></td> <td></td> <td></td> <td>1</td> <td></td> </tr> <tr> <td>全関東選抜</td> <td></td> <td></td> <td></td> <td></td> <td></td> <td>2</td> <td></td> </tr> <tr> <td>全四国選抜</td> <td></td> <td></td> <td></td> <td></td> <td></td> <td>2</td> <td></td> </tr> </tbody> </table>	全関西選抜						1		全関東選抜						2		全四国選抜						2		優勝 全関東選抜								
全関西選抜						1																													
全関東選抜						2																													
全四国選抜						2																													
第 30 回 (平成24年)	香川県 レグザムスタジアム 県営第二野球場 志度球場	<table border="1"> <tbody> <tr> <td>全関西選抜</td> <td></td> <td></td> <td></td> <td></td> <td></td> <td>1</td> <td></td> </tr> <tr> <td>全東海選抜</td> <td></td> <td></td> <td></td> <td></td> <td></td> <td>2</td> <td></td> </tr> <tr> <td>全九州選抜</td> <td></td> <td></td> <td></td> <td></td> <td></td> <td>1</td> <td></td> </tr> <tr> <td>全関東選抜</td> <td></td> <td></td> <td></td> <td></td> <td></td> <td>2</td> <td></td> </tr> </tbody> </table>	全関西選抜						1		全東海選抜						2		全九州選抜						1		全関東選抜						2		優勝 全関東選抜 ※ワイルドカード制導入(全関東)
全関西選抜						1																													
全東海選抜						2																													
全九州選抜						1																													
全関東選抜						2																													
第 31 回 (平成25年)	佐賀県 嬉野町みゆき球場 鹿島市民球場 伊万里市国見台球場	<table border="1"> <tbody> <tr> <td>全九州選抜</td> <td></td> <td></td> <td></td> <td></td> <td></td> <td>2</td> <td></td> </tr> <tr> <td>全関東選抜</td> <td></td> <td></td> <td></td> <td></td> <td></td> <td>5</td> <td></td> </tr> <tr> <td>全北海道選抜</td> <td></td> <td></td> <td></td> <td></td> <td></td> <td>2</td> <td></td> </tr> <tr> <td>全関西選抜</td> <td></td> <td></td> <td></td> <td></td> <td></td> <td>7</td> <td></td> </tr> </tbody> </table>	全九州選抜						2		全関東選抜						5		全北海道選抜						2		全関西選抜						7		優勝 全関西選抜 ※ワイルドカード制導入(全北海道)
全九州選抜						2																													
全関東選抜						5																													
全北海道選抜						2																													
全関西選抜						7																													
第 32 回 (平成26年)	大阪府 舞洲ベースボールスタジアム 南港中央野球場 住之江公園野球場	<table border="1"> <tbody> <tr> <td>全東海選抜</td> <td></td> <td></td> <td></td> <td></td> <td></td> <td>1</td> <td></td> </tr> <tr> <td>全関東選抜</td> <td></td> <td></td> <td></td> <td></td> <td></td> <td>2</td> <td></td> </tr> <tr> <td>全四国選抜</td> <td></td> <td></td> <td></td> <td></td> <td></td> <td>1</td> <td></td> </tr> <tr> <td>全九州選抜</td> <td></td> <td></td> <td></td> <td></td> <td></td> <td>5</td> <td></td> </tr> </tbody> </table>	全東海選抜						1		全関東選抜						2		全四国選抜						1		全九州選抜						5		優勝 全関東選抜 ※ワイルドカード制導入(全九州)
全東海選抜						1																													
全関東選抜						2																													
全四国選抜						1																													
全九州選抜						5																													
第 33 回 (平成27年)	香川県 レグザムスタジアム 県営第二野球場 志度総合運動公園	<table border="1"> <tbody> <tr> <td>全関東選抜</td> <td></td> <td></td> <td></td> <td></td> <td></td> <td>2</td> <td></td> </tr> <tr> <td>全中国選抜</td> <td></td> <td></td> <td></td> <td></td> <td></td> <td>0</td> <td></td> </tr> <tr> <td>全関西選抜</td> <td></td> <td></td> <td></td> <td></td> <td></td> <td>5</td> <td></td> </tr> <tr> <td>全九州選抜</td> <td></td> <td></td> <td></td> <td></td> <td></td> <td>2</td> <td></td> </tr> </tbody> </table>	全関東選抜						2		全中国選抜						0		全関西選抜						5		全九州選抜						2		優勝 全関東選抜 ※ワイルドカード制導入(全関西)
全関東選抜						2																													
全中国選抜						0																													
全関西選抜						5																													
全九州選抜						2																													
第 34 回 (平成28年)	佐賀県 嬉野町みゆき球場 鹿島市民球場 伊万里市国見台球場	<table border="1"> <tbody> <tr> <td>全関西選抜</td> <td></td> <td></td> <td></td> <td></td> <td></td> <td>2</td> <td></td> </tr> <tr> <td>全九州選抜</td> <td></td> <td></td> <td></td> <td></td> <td></td> <td>3</td> <td></td> </tr> <tr> <td>全東海選抜</td> <td></td> <td></td> <td></td> <td></td> <td></td> <td>4</td> <td></td> </tr> <tr> <td>全東北選抜</td> <td></td> <td></td> <td></td> <td></td> <td></td> <td>5</td> <td></td> </tr> </tbody> </table>	全関西選抜						2		全九州選抜						3		全東海選抜						4		全東北選抜						5		優勝 全九州選抜 ※ワイルドカード制導入(全東北)
全関西選抜						2																													
全九州選抜						3																													
全東海選抜						4																													
全東北選抜						5																													
第 35 回 (平成29年)	岡山県 岡山県営球場 倉敷マスカットスタジアム 倉敷マスカット補助球場	<table border="1"> <tbody> <tr> <td>全関東選抜</td> <td></td> <td></td> <td></td> <td></td> <td></td> <td>5</td> <td></td> </tr> <tr> <td>全中国選抜</td> <td></td> <td></td> <td></td> <td></td> <td></td> <td>2</td> <td></td> </tr> <tr> <td>全九州選抜</td> <td></td> <td></td> <td></td> <td></td> <td></td> <td>0</td> <td></td> </tr> </tbody> </table>	全関東選抜						5		全中国選抜						2		全九州選抜						0		優勝 全関東選抜								
全関東選抜						5																													
全中国選抜						2																													
全九州選抜						0																													
第 36 回 (平成30年)	愛知県 豊田市総合運動公園野球場 熱田愛知時計120スタジアム パロマ瑞穂野球場	<table border="1"> <tbody> <tr> <td>全九州選抜</td> <td></td> <td></td> <td></td> <td></td> <td></td> <td>7</td> <td></td> </tr> <tr> <td>全東海選抜</td> <td></td> <td></td> <td></td> <td></td> <td></td> <td>1</td> <td></td> </tr> <tr> <td>全関西選抜</td> <td></td> <td></td> <td></td> <td></td> <td></td> <td>3</td> <td></td> </tr> <tr> <td>全関東選抜</td> <td></td> <td></td> <td></td> <td></td> <td></td> <td>2</td> <td></td> </tr> </tbody> </table>	全九州選抜						7		全東海選抜						1		全関西選抜						3		全関東選抜						2		優勝 全関西選抜 ※ワイルドカード制導入(全関西)
全九州選抜						7																													
全東海選抜						1																													
全関西選抜						3																													
全関東選抜						2																													
第 37 回 (令和元年)	大阪府・滋賀県 大阪シティ信用金庫スタジアム 皇子山総合運動公園野球場 住之江公園野球場	<table border="1"> <tbody> <tr> <td>全関西選抜</td> <td></td> <td></td> <td></td> <td></td> <td></td> <td>1</td> <td></td> </tr> <tr> <td>全関東選抜</td> <td></td> <td></td> <td></td> <td></td> <td></td> <td>3</td> <td></td> </tr> <tr> <td>全東海選抜</td> <td></td> <td></td> <td></td> <td></td> <td></td> <td>1</td> <td></td> </tr> <tr> <td>全九州選抜</td> <td></td> <td></td> <td></td> <td></td> <td></td> <td>5</td> <td></td> </tr> </tbody> </table>	全関西選抜						1		全関東選抜						3		全東海選抜						1		全九州選抜						5		優勝 全関東選抜 ※ワイルドカード制導入(全東海)
全関西選抜						1																													
全関東選抜						3																													
全東海選抜						1																													
全九州選抜						5																													

回数	開催地	戦績
第 38 回 (令和 2 年)	岡山県 倉敷マスカットスタジアム 倉敷マスカットスタジアム補助球場 岡山県営球場	※新型コロナウイルス感染症拡大予防のため中止
第 39 回 (令和 3 年)	香川県 レクザムスタジアム 香川県営第二野球場 レクザムBP丸亀	全関西選抜 8 全九州選抜 7 全関東選抜 8 全北海道選抜 3 優勝 全関東選抜 5 ※ワイルドカード制導入 (全北海道)
第 40 回 (令和 4 年)	福岡県 福岡県営春日公園野球場 福岡市営桧原運動公園野球場 福岡大学野球場	全東海選抜 7 全九州選抜 4 全北信越選抜 1 全関東選抜 8 優勝 全関東選抜 8 ※ワイルドカード制導入 (全北信越)
第 41 回 (令和 5 年)	岡山県 倉敷マスカットスタジアム 岡山県営球場 倉敷児島中山球場	全関西選抜 5 全関東選抜 10 全九州選抜 2 優勝 全関東選抜 4

令和5年度全日本大学準硬式野球連盟役員名簿

全日本大学準硬式野球連盟

名誉顧問	増島 企史郎	大内 敬哉	井野 智	横田 秀雄
顧問	木下 宗昭	小林 三郎		
会長	鈴木 眞雄			
副会長	丸吉 章	児玉 正輝	山田 善則	
理事長	松岡 弘記			
副理事長	五味 敏雄	芳田 茂樹	奥村 浩正	
会長指名理事	杉山 智広			
理事 北海道	村上 清志			
東北	澁谷 隆	藤田 耕一		
関東	成瀬 承司	大橋 弘隆	池田 浩二	
東海	三村 優易			
北信越	牧田 忠良	清水 健吾		
関西	辻 延浩	横川 洋一		
中国	榊原 康史	馬場 明		
四国	前川 定久	戸倉 修二		
九州	木村 洋			
監事 東日本	伏見 善成			
西日本	田中 翼			
評議員 北海道	林 和範			
東北	伏見 善成			
関東	鈴木 豊	三室 陽一	袖川 章治	亀谷 崇樹
東海	中野 将	村山 勝		
北信越	三田 晃史			
関西	尾崎 真哉	藤田 幸久	野村 卓司	
中国	田中 翼			
四国	薬師神 芳洋			
九州	井上 浩	菅原 智之		

全日本大学軟式野球協会規約

第1章 総 則

第1条 本協会は全日本大学準硬式野球協会と称する。

第2条 本協会の事務所は、東京都渋谷区千駄ヶ谷四丁目27番7号におく。

第2章 目的及び事業

第3条 本協会は公益財団法人全日本軟式野球連盟の支部として、その指導のもとに大学の準硬式野球及び軟式野球を通じ学生生活の健全明朗化、体力の錬磨と人格の形成をはかり大学の準硬式野球・軟式野球の発展普及をはかることを目的とする。傘下の全日本大学軟式野球協会に所属し、大学又は大学校公認の準硬式（軟式）野球部をもって組織する。

第4条 本協会は前条の目的達成のため、次の事業を行う。

1. 全国的及び地方的大学準硬式・軟式野球大会の後援
2. 準硬式野球・軟式野球の指導、普及に関する事業
3. 準硬式野球・軟式野球に関する調査研究及び刊行物の発行
4. その他本協会の目的に必要な事業

第3章 組 織

第5条 本協会は全日本大学準硬式野球連盟及び全日本大学軟式野球連盟（以下連盟という）を所属団体とする。連盟の構成に関する決まりは、両連盟規約でこれを定める。

第4章 役 員

第6条 本協会に次の役員を置く。

会 長	1名
副 会 長	若干名
顧 問	若干名
理 事 長	1名
副理事長	1名
理 事	若干名
監 事	若干名

なお、必要に応じ名誉会長をおくことができる。

第7条 名誉会長・会長・副会長は理事会の決議で推薦する。

会長は本協会を代表し、会務を総括する。

副会長は会長を補佐し、会長に事故あるときはその職務を代行する。

第8条 顧問・参与は理事会の推薦により会長が委嘱する

顧問・参与は会長の諮問に応じて会議において意見を述べることができる。

第9条 理事は全日本大学準硬式野球連盟及び全日本大学軟式野球連盟より選出する。

理事長・副理事長は理事会の互選により選出し、理事長は理事会を代表して会務を執行する。理事長に事故あるときは副理事長が職務を代行する。

理事長は緊急を要する事項が生じた場合はこれを執行し、次回理事会の承認を得る。

第10条 理事は理事会において選出する。監事は会計を監査し理事会に出席して意見を述べるができる。

第11条 役員任期は2年間とする。ただし、再任を妨げない。

第12条 この協会（業務）の事務を処理するため、職員をおく。

1. 職員は、会長が任免する。
2. 職員は、有給とする。

第5章 会 議

- 第13条 本協会の会議は理事会とし、重要事項を審議する。理事総数の過半数をもって成立する。
- 第14条 理事会は理事長が必要に応じ招集し、議長となる。
- 第15条 本協会の事業計画及び収支予算並びに年度決算は、理事会の議決を経なければならない。
- 第16条 会議の議決は出席者の過半数をもって決定する。
可否同数の場合は議長が決定する。

第6章 会 計

- 第17条 本協会の経費は、連盟負担金・全軟連よりの交付金、寄付金その他をもってこれにあてる。
- 第18条 連盟負担金の割合は両連盟で協議し、理事会の承認の上期日までに納入しなければならない。
- 第19条 本協会の会計年度は、毎年4月1日より翌年3月31日までとする。
- 第20条 本協会の規約は、理事会出席者の3分の2の同意を得なければならない。

第7章 附 則

この規約の施行についての細則は理事会の議を経て別に定める。
本規約は平成24年4月1日より改正し施行する。

平成4年4月1日制定
平成12年4月1日改正
平成13年4月1日改正
平成24年4月1日改正

全日本大学準硬式野球連盟規約

第1章 総 則

第1条 本連盟は全日本大学準硬式野球連盟と称する。

第2条 本連盟の事務所は、東京都渋谷区千駄ヶ谷四丁目27番7号に置く。

第2章 目的及び活動

第3条 本連盟は準硬式野球を通じて、学生生活の健全明朗化とともに体力の錬磨と人格の向上をはかり併せて準硬式野球の発展普及と加盟校の融和親睦を目的とする。

第4条 本連盟は前条の目的達成のため、次の活動を行う。

- (1) 大学準硬式野球の全国的及び地方的大会の主催及び後援
- (2) 準硬式野球の指導・奨励・普及に関する活動
- (3) 各種運動競技団体と連絡協調に関する活動
- (4) 準硬式野球に関する刊行物の発行及び情報の発信
- (5) その他本連盟の目的に必要な活動

第3章 組織及び会員

第5条 本連盟は(公財)全日本軟式野球連盟の傘下の全日本大学軟式野球協会に所属し、大学又は大学公認の準硬式(軟式)野球部又は大学承認の準硬式野球部をもって組織する。

- 2 前項の準硬式(軟式)野球部は、北海道、東北、関東、東海、北信越、関西、中国、四国、九州の何れかの地区連盟に加盟しなければならない。

第6条 本連盟の会員は次の通りとする。

- (1) チームの登録名称は大学名、学部名、キャンパス名及び本連盟で認める名称とする。
- (2) 一つの大学で単一又は複数の学部より成るチームを加えた複数チームを編成することは可能とするが、同一キャンパスから大学名とキャンパス名のチームを登録することは認められない。
- (3) チーム名と同一の大学、学部、キャンパスに在学する選手・マネージャー・スコアラー・トレーナーを正会員とよぶ。
- (4) 各学部から大学名チームに登録することは可能だが二重登録は認められない。
- (5) 正会員として登録できる期間は学校教育法によって大学が定めるか、又は監督官庁によって定められた最短修業年限内とし、硬式野球部員・M号軟式野球部員との二重登録は認められない。また、連盟以外の登録も認められない。
- (6) 監督・コーチ・社会人トレーナーについては登録を必要とするが在学する者に限らない。

第4章 役 員

第7条 本連盟に次の役員を置く。

会 長	1名
副 会 長	若干名
顧 問	若干名
参 与	若干名
評 議 員	地区連盟毎にそれぞれの加盟校数に応じて決定
理 事 長	1名
副理事長	若干名

理事 地区連盟毎にそれぞれの加盟校数に応じて決定

指名理事 若干名

監事 2名

なお、必要に応じ名誉会長をおくことができる。

第8条 名誉会長・会長・副会長は理事会の推薦により指名され、評議員会の承認をもって就任する。

- 2 会長は本連盟を代表して会務を総括する。
- 3 副会長は会長を補佐し会長に事故ある時はその職務を代行する。
- 4 名誉会長・会長・副会長は理事とし評議員の資格を有する。

第9条 顧問・参与は理事会の推薦により会長が委嘱する。

- 2 顧問は会長の諮問に応じ、必要に応じて会議において意見を述べるができる。

第10条 理事長、副理事長は理事会の互選により選出する。

- 2 理事長は理事会を代表し、会務を執行する。
- 3 副理事長は理事長を補佐し、理事長に事故ある時はその職務を代行する。

第11条 評議員は各地区連盟より選出する。評議員は各地区連盟の登録チーム数に基づき、改選前年度11月以降に開催される理事会で決定する。選出数の基準は、登録チームの10校当たり1名とし、端数は切り上げる。但し、30校に満たない地区連盟は3名とする。

- 2 評議員は学生野球指導者としての適任者であることを要する。
- 3 評議員は評議員会を構成し本連盟の重要事項を審議する。

第12条 理事は各地区連盟選出評議員の中から選出する。理事は各地区連盟の登録チーム数に基づき改選前年度11月以降に開催される理事会で決定する。選出数の基準は、登録チーム15校当たり1名とし、端数は切り捨てる。但し、30校に満たない地区連盟については2名とする。

- 2 会長が必要と認めた時には、評議員会の承認を得て理事を指名委嘱することができる（以下指名理事という）。指名理事は評議員の資格を有する。
- 3 理事（指名理事含）は、理事会を構成して評議員会の決議に基づき会務を執行する。
- 4 監事は評議員会において選出する。監事は当該年度の終了後、評議員会の開催される前に会計を監査し、評議員会に報告する。また、理事会に出席して意見を述べるができる。

第13条 役員の任期は2年間とする。但し、再任をさまたげない。役員の任期が満了しても後任者が就任するまではその職務を行う。

- 2 役員は満80歳を超える年度をもって退任する。
- 3 会長又は理事長の歴任者で理事を30年以上務め、役員を退任された方は、評議員会の承認を得て「名誉顧問」として遇することとし、処遇については別途定める。

第5章 会 議

第14条 本連盟の会議は、評議員会、理事会及び役員会とし、過半数の出席をもって成立する。

第15条 評議員会は毎年1回以上、会長がこれを招集し、議長となる。

- 2 会議に出席できない者は、代理人によりその権利を行使することができる。
- 3 評議員会は、評議員、監事、顧問をもって構成する。

第16条 理事会は、理事長が必要に応じ招集しその議長となる。

- 2 緊急を要する事項で理事会に諮る余裕のないときは、理事長の権限において執行することができる。この場合には次の理事会の承認を必要とする。
- 3 理事会は会長、副会長、理事（指名理事含）、監事、顧問をもって構成する。
- 4 会議に出席できない理事は、選出地区連盟の評議員を代理人としてその権利を行使することができる。

- 第17条 本連盟に常任理事会を設置し、会長が招集し議長となる。
- 2 常任理事会は会長、副会長、理事長、副理事長、原則各地区連盟理事長をもって構成し、評議員会、理事会に諮る事項の事前協議を行う。
 - 3 必要に応じて専門委員会に参加を要請することができる。
- 第18条 評議員会の議決は出席者の過半数をもって決定する。可否同数のときは、議長が決定する。
- 2 理事会の議決は、理事の投票により、過半数をもって決定する。
可否同数のときは議長が決定する。

第6章 地区連盟

- 第19条 本連盟は次に定める地区ごとに1つの地区連盟を置く。
1. 北海道地区 全域
 1. 東北地区 青森・岩手・宮城・秋田・山形・福島
 1. 関東地区 茨城・栃木・群馬・埼玉・千葉・東京・神奈川・山梨
 1. 東海地区 静岡・愛知・三重・岐阜
 1. 北信越地区 新潟・長野・富山・石川・福井
 1. 関西地区 滋賀・京都・大阪・兵庫・奈良・和歌山
 1. 中国地区 鳥取・島根・岡山・広島・山口
 1. 四国地区 香川・徳島・愛媛・高知
 1. 九州地区 福岡・佐賀・長崎・熊本・大分・宮崎・鹿児島・沖縄
- 第20条 地区連盟は当該地区内の会員をもって組織する。
- 第21条 地区連盟はこの規約に準拠し、別に地区連盟規約を定める。

第7章 会 計

- 第22条 加盟団体は毎年加盟金及び会員登録費を地区連盟を通じて本連盟に納入しなければならない。
- 第23条 本連盟の経費は、加盟団体が本連盟に納入する加盟金及び会員登録費、連盟主催の事業収益金、寄付金、基金その他預貯金等の利子をもってこれにあてる。
- 2 本連盟は必要に応じ、理事会の決議をもって基金を設けることができる。
- 第24条 加盟金は1団体につき、年額4万円、並びに会員登録費は年額1名1,000円とする。
- 2 各地区連盟は毎年加盟団体より前項の加盟金を徴収し、加盟団体の登録名簿を添えて本連盟に定められた期日までに納入しなければならない。
- 第25条 役員拠出金は、地区連盟が責任を持って指定された期日までに本連盟に納入し、基金に繰り入れる。また、基金とすることを指定して寄付されたものは、その意向に従う。
- 第26条 本連盟の基金、現金は理事会の決議を経て定期預金とする等確実な方法により保管する。
- 第27条 基金の取り崩しを行う場合には、理事会の承認を経て年次会計に繰り入れなければならない。
- 第28条 本連盟の事業計画及びこれに伴う収支予算及び年度決算は、理事会が編成し、評議員会の議決を経なければならない。
- 2 本連盟の収支決算に余剰金があるときは、理事会の議決を経てその一部もしくは、全部 を基金に編入し、または翌年に繰り越すものとする。
- 第29条 本連盟の会計年度は、毎年1月1日に始まり同年12月31日終了とする。
- 第30条 本連盟会計に関し、別に会計処理規則を定める。

第8章 専門委員会及び事務局

第31条 本連盟の活動遂行のため、理事会は各種の専門委員会を設けることができる。各委員会の運営に関することは、理事会の議を経てその事項の処理にあたるものとする。

2 会長、理事長の業務を補佐し、連盟の会務を円滑に運営するため事務局を設けることができる。

3 専門委員会、事務局の組織・担当業務については別に定める。

第9章 規約の変更

第32条 本連盟の規約は、評議員会に於いて出席者の3分の2以上の同意を得なければ変更することができない。

第10章 附 則

第33条 本規約の施行について必要な事項の細目は、理事会において別に定める。

2 この規約に定めがない事項については、(公財)日本体育協会が制定するスポーツ憲章および(公財)全日本軟式野球連盟の制定する諸規程(連盟規約、同細則、競技者規程、同細則)に基づくものとする。

昭和24年12月2日	制定	昭和49年4月7日	改正	昭和59年4月8日	改正	平成12年4月9日	改正
昭和26年8月9日	改正	昭和50年4月13日	改正	平成2年4月8日	改正	平成15年4月13日	改正
昭和28年4月16日	改正	昭和54年4月13日	改正	平成3年4月7日	改正	平成24年4月22日	改正
昭和29年4月28日	改正	昭和55年4月6日	改正	平成5年4月18日	改正	平成26年4月20日	改正
昭和31年4月18日	改正	昭和56年4月5日	改正	平成7年4月9日	改正	平成29年4月16日	改正
昭和33年4月6日	改正	昭和57年4月4日	改正	平成8年4月14日	改正	平成31年4月14日	改正
昭和40年4月4日	改正	昭和58年4月3日	改正	平成9年4月13日	改正	令和4年1月29日	改正

発行 全日本大学準硬式野球連盟
〒151-0051 東京都渋谷区千駄ヶ谷4-27-7
軟式野球会館5F
TEL 03-3401-0824
編集責任者 馬場 明
発行日 令和6年2月28日



#LiveUplifted

GOLDSTAGE

もっと速く。もっと強く。
最新技術を追求し
新たなステージへ。



TOYO Kisyo

Order Made & Memorial

株式会社 東洋徽章

〒113-0021 東京都文京区本駒込 2-9-4
TEL 03-3941-0201 FAX 03-3941-0599
[http : www.toyokisyo.co.jp](http://www.toyokisyo.co.jp)



あなたの輝いてる姿、
そのシャッターチャンスをおぼろげに
おぼろげに撮らせてあげたい。

うれしい顔も。
くやしい顔も。

Sportskyodo
SINCE 1972

パネル・アルバム・キーホルダーetc.
カタチで残そう。

卒団パネルも
作成できます。

全日本軟式野球連盟広報 / その他各種競技団体写真担当

株式会社 **共同写真企画**

◆ 大阪本社 ◆ 東京支店 ◆ 中部支店 ◆ 九州支店

LINE



 <https://www.instagram.com/kyodophotoinc/>  <https://www.facebook.com/Sportskyodo/> <http://www.kyodo-photo.co.jp>

感動！ サプライヤー ケンコーボール

1934年創業以来80年以上にわたり 一心にボールを作り続けてまいりました。
これからもスポーツライフに相応しい自信作をお届けしていきます。



(公財)全日本軟式野球連盟公認球

KENKO BALL

ケンコーボール H号

ナガセケンコー株式会社 www.nagase-kenko.com

[東京本社] TEL(03)3614-3501
[九州営業所] TEL(092)471-5381

[大阪営業所] TEL(06)6531-0783
[名古屋営業所] TEL(052)734-8886



NAIGAI BASEBALL

(公財)全日本軟式野球連盟・全日本大学軟式野球連盟公認球 H号・M号

想いを込める
一球がある



naigai 内外ゴム株式会社